



Manuel du développeur pour le service géré pour Apache Flink

Service géré pour Apache Flink



Service géré pour Apache Flink: Manuel du développeur pour le service géré pour Apache Flink

Copyright © 2024 Amazon Web Services, Inc. and/or its affiliates. All rights reserved.

Les marques et la présentation commerciale d'Amazon ne peuvent être utilisées en relation avec un produit ou un service qui n'est pas d'Amazon, d'une manière susceptible de créer une confusion parmi les clients, ou d'une manière qui dénigre ou discrédite Amazon. Toutes les autres marques commerciales qui ne sont pas la propriété d'Amazon appartiennent à leurs propriétaires respectifs, qui peuvent ou non être affiliés ou connectés à Amazon, ou sponsorisés par Amazon.

Table of Contents

.....	xvi
Qu'est-ce que le service géré pour Apache Flink ?	1
Choisissez entre utiliser le service géré pour Apache Flink ou le service géré pour Apache Flink Studio	1
Choisissez l'Apache Flink APIs à utiliser dans le service géré pour Apache Flink	3
Choisissez un Flink API	3
Commencez avec les applications de streaming de données	5
Comment ça marche	6
Programmez votre application Apache Flink	6
DataStream API	6
Tableau API	7
Créez votre service géré pour l'application Apache Flink	8
Création d'un service géré pour l'application Apache Flink	8
Créez votre service géré pour le code d'application Apache Flink	9
Créez votre service géré pour l'application Apache Flink	10
Démarrez votre application Managed Service for Apache Flink	11
Vérifiez votre service géré pour l'application Apache Flink	11
Activez les annulations du système pour votre application Managed Service for Apache Flink	12
Exécuter un service géré pour l'application Apache Flink	14
Identifier la candidature et le statut du poste	15
Exécuter des charges de travail par lots	16
Passez en revue les ressources de l'application Managed Service pour Apache Flink	17
Service géré pour les ressources de l'application Apache Flink	17
Ressources de l'application Apache Flink	17
Passer en revue DataStream API les composants	18
Utiliser des connecteurs pour déplacer des données dans le service géré pour Apache Flink	19
Transformez les données à l'aide d'opérateurs dans Managed Service pour Apache Flink	30
Suivez les événements dans Managed Service pour Apache Flink	31
Passer en revue les API composants du tableau	31
Utiliser des API connecteurs de table	32
Vérifier les attributs API temporels de la table	34
Utiliser Python avec le service géré pour Apache Flink	34

Programmez votre service géré pour l'application Apache Flink Python	35
Créez votre service géré pour l'application Apache Flink Python	38
Surveillez votre service géré pour l'application Apache Flink Python	39
Utiliser les propriétés d'exécution dans Managed Service pour Apache Flink	41
Gérer les propriétés d'exécution à l'aide de la console	41
Gérez les propriétés d'exécution à l'aide du CLI	42
Accès aux propriétés d'exécution dans un service géré pour une application Apache Flink	45
Utiliser les connecteurs Apache Flink avec le service géré pour Apache Flink	46
Implémenter la tolérance aux pannes dans le service géré pour Apache Flink	48
Configurer le point de contrôle dans le service géré pour Apache Flink	48
Consultez les exemples de points de contrôle API	49
Gérez les sauvegardes d'applications à l'aide de snapshots	52
Gérez la création automatique de snapshots	53
Restaurer à partir d'un instantané contenant des données d'état incompatibles	54
Consultez des API exemples d'instantanés	55
Utiliser des mises à niveau de version sur place pour Apache Flink	58
Mettez à niveau les applications à l'aide de mises à niveau de version sur place pour Apache Flink	58
Mettez à niveau votre application vers une nouvelle version d'Apache Flink	60
Annulation des mises à niveau des applications	65
Bonnes pratiques générales et recommandations pour les mises à niveau des applications	66
Précautions et problèmes connus liés aux mises à niveau des applications	66
Implémenter le dimensionnement des applications dans le service géré pour Apache Flink	68
Configurer le parallélisme des applications et ParallelismPer KPU	68
Allouer des unités de traitement Kinesis	69
Mettez à jour le parallélisme de votre application	70
Utiliser le dimensionnement automatique dans Managed Service pour Apache Flink	72
maxParallelism considérations	74
Ajouter des balises au service géré pour les applications Apache Flink	75
Ajouter des balises lors de la création d'une application	76
Ajouter ou mettre à jour des balises pour une application existante	76
Répertorier les balises d'une application	77
Supprimer les tags d'une application	77
Utilisation CloudFormation avec le service géré pour Apache Flink	77
Avant de commencer	78

Écrire une fonction Lambda	78
Création d'un rôle Lambda	80
Appeler la fonction Lambda	80
Passez en revue un exemple détaillé	81
Utiliser le tableau de bord Apache Flink avec le service géré pour Apache Flink	87
Accédez au tableau de bord Apache Flink de votre application	87
Versions	89
Amazon Managed Service pour Apache Flink 1.19	90
Fonctionnalités prises en charge	91
Modifications apportées à Amazon Managed Service pour Apache Flink 1.19.1	93
Composants	94
Problèmes connus	94
Amazon Managed Service pour Apache Flink 1.18	95
Modifications apportées au service géré Amazon pour Apache Flink avec Apache	
Flink 1.15	97
Composants	97
Correctifs de bogues	98
Problèmes connus	98
Amazon Managed Service pour Apache Flink 1.15	98
Modifications apportées au service géré Amazon pour Apache Flink avec Apache	
Flink 1.15	97
Composants	97
Versions antérieures	102
Utilisation du connecteur Apache Flink Kinesis Streams avec les versions précédentes	
d'Apache Flink	103
Création d'applications avec Apache Flink 1.8.2	104
Création d'applications avec Apache Flink 1.6.2	105
Mise à niveau des applications	106
Connecteurs disponibles dans Apache Flink 1.6.2 et 1.8.2	106
Mise en route : Flink 1.13.2	106
Mise en route : Flink 1.11.1	133
Pour démarrer : Flink 1.8.2 - obsolète	161
Pour démarrer : Flink 1.6.2 - obsolète	187
Exemples d'héritages	214
Utiliser des blocs-notes Studio avec Managed Service pour Apache Flink	391
Utilisez la bonne version d'exécution du bloc-notes Studio	392

Création d'un bloc-notes Studio	393
Effectuez une analyse interactive des données de streaming	394
Interprètes Flink	395
Variables d'environnement de table Apache Flink	396
Déployez en tant qu'application à l'état durable	397
Critères Scala/Python	398
SQLcritères	399
IAM autorisations	399
Utiliser les connecteurs et les dépendances	400
Connecteurs par défaut	400
Ajoutez des dépendances et des connecteurs personnalisés	401
Fonctions définies par l'utilisateur	402
Considérations relatives aux fonctions définies par l'utilisateur	403
Activer le point de contrôle	405
Définissez l'intervalle entre les points de contrôle	405
Définissez le type de point de contrôle	406
Mettre à niveau Studio Runtime	406
Mettez à niveau votre ordinateur portable vers un nouveau Studio Runtime	406
Travaillez avec AWS Glue	411
Propriétés de tableau	411
Exemples et didacticiels pour les blocs-notes Studio dans Managed Service for Apache Flink .	413
Tutoriel : Création d'un bloc-notes Studio dans Managed Service pour Apache Flink	414
Tutoriel : Déployer un bloc-notes Studio en tant que service géré pour une application	
Apache Flink à état durable	434
Afficher des exemples de requêtes pour analyser des données dans un bloc-notes Studio ..	438
Résoudre les problèmes liés aux blocs-notes Studio pour Managed Service pour Apache	
Flink	450
Arrêter une application bloquée	450
Déployez en tant qu'application à l'état durable VPC sans accès à Internet	450
eplay-as-app Taille D et réduction du temps de fabrication	451
Annuler des offres d'emploi	453
Redémarrez l'interpréteur Apache Flink	454
Création de IAM politiques personnalisées pour le service géré pour les ordinateurs portables	
Apache Flink Studio	455
AWS Glue	455
CloudWatch Journaux	456

Flux Kinesis	457
MSKClusters Amazon	459
Tutoriel : Commencez à utiliser le DataStream API service géré pour Apache Flink	460
Vérifiez les composants de l'application	162
Remplissez les prérequis requis	461
Configuré un compte	462
Inscrivez-vous pour un Compte AWS	108
Création d'un utilisateur doté d'un accès administratif	109
Octroi d'un accès par programmation	464
Étape suivante	466
Configurez le AWS CLI	466
Étape suivante	468
Création d'une application	468
Création de ressources dépendantes	468
Configuration de votre environnement de développement local	470
Téléchargez et examinez le code Java de streaming d'Apache Flink	471
Écrire des exemples d'enregistrements dans le flux d'entrée	476
Exécutez votre application localement	477
Observez les données d'entrée et de sortie dans les flux Kinesis	481
Arrêtez l'exécution locale de votre application	481
Compilez et empaquetez le code de votre application	481
Téléchargez le JAR fichier de code de l'application	482
Création et configuration du service géré pour l'application Apache Flink	483
Étape suivante	490
Nettoyage des ressources	490
Supprimer votre application Managed Service for Apache Flink	491
Supprimer vos flux de données Kinesis	491
Supprimer vos objets et votre compartiment Amazon S3	491
Supprimer vos IAM ressources	492
Supprimer vos CloudWatch ressources	492
Découvrez des ressources supplémentaires pour Apache Flink	492
Découvrez des ressources supplémentaires	492
Tutoriel : Commencez à utiliser la table API dans le service géré pour Apache Flink	494
Vérifiez les composants de l'application	494
Remplissez les prérequis requis	495
Création d'une application	496

Création de ressources dépendantes	496
Configuration de votre environnement de développement local	497
Téléchargez et examinez le code Java de streaming d'Apache Flink	498
Exécutez votre application localement	504
Observez l'application écrivant des données dans un compartiment S3	507
Arrêtez l'exécution locale de votre application	508
Compilez et empaquetez le code de votre application	508
Téléchargez le JAR fichier de code de l'application	509
Création et configuration du service géré pour l'application Apache Flink	509
Étape suivante	516
Nettoyage des ressources	516
Supprimer votre application Managed Service for Apache Flink	516
Supprimer vos objets et votre compartiment Amazon S3	516
Supprimer vos IAM ressources	517
Supprimer vos CloudWatch ressources	518
Étape suivante	518
Découvrez des ressources supplémentaires	518
Tutoriel : Commencez à utiliser Python dans le service géré pour Apache Flink	519
Vérifiez les composants de l'application	519
Remplir les prérequis	520
Création d'une application	522
Création de ressources dépendantes	523
Configuration de votre environnement de développement local	524
Téléchargez et examinez le code Python de streaming d'Apache Flink	526
Gérer les JAR dépendances	529
Écrire des exemples d'enregistrements dans le flux d'entrée	531
Exécutez votre application localement	532
Observez les données d'entrée et de sortie dans les flux Kinesis	535
Arrêtez l'exécution locale de votre application	535
Package du code de votre application	535
Téléchargez le package d'application dans un compartiment Amazon S3	536
Création et configuration du service géré pour l'application Apache Flink	536
Étape suivante	543
Nettoyage des ressources	543
Supprimer votre application Managed Service for Apache Flink	544
Supprimer vos flux de données Kinesis	544

Supprimer vos objets et votre compartiment Amazon S3	544
Supprimer vos IAM ressources	545
Supprimer vos CloudWatch ressources	545
Tutoriel : Commencez à utiliser Scala dans le service géré pour Apache Flink	547
Création de ressources dépendantes	547
Écrire des exemples d'enregistrements dans le flux d'entrée	549
Téléchargez et examinez le code de l'application	550
Compiler et charger le code d'application	551
Création et exécution de l'application (console)	553
Pour créer l'application	553
Configuration de l'application	553
Modifier la IAM politique	555
Exécutez l'application	557
Arrêtez l'application	557
Créez et exécutez l'application (CLI)	557
Créer une stratégie d'autorisations	557
Création d'une IAM politique	559
Pour créer l'application	561
Lancez l'application	562
Arrêtez l'application	386
Ajouter une option de CloudWatch journalisation	386
Mettre à jour les propriétés d'environnement	386
Mise à jour du code de l'application	387
Nettoyer les AWS ressources	565
Supprimer votre application Managed Service for Apache Flink	566
Supprimer vos flux de données Kinesis	566
Supprimer votre objet et votre compartiment Amazon S3	566
Supprimer vos IAM ressources	566
Supprimer vos CloudWatch ressources	567
Utiliser Apache Beam avec un service géré pour les applications Apache Flink	568
Limitations d'Apache Flink Runner avec service géré pour Apache Flink	568
Fonctionnalités d'Apache Beam avec service géré pour Apache Flink	569
Création d'une application à l'aide d'Apache Beam	569
Création de ressources dépendantes	570
Écrire des exemples d'enregistrements dans le flux d'entrée	570
Téléchargez et examinez le code de l'application	571

Compilez le code de l'application	572
Téléchargez le code Java de streaming Apache Flink	573
Création et exécution du service géré pour l'application Apache Flink	573
Nettoyage	577
Étapes suivantes	579
Ateliers de formation, laboratoires et mises en œuvre de solutions	580
Atelier sur les services gérés pour Apache Flink	580
Développez des applications Apache Flink localement avant de les déployer sur le service géré pour Apache Flink	581
Détection des événements à l'aide du service géré pour Apache Flink Studio	581
AWS Solution de diffusion de données	581
Entraînez-vous à utiliser un laboratoire Clickstream avec Apache Flink et Apache Kafka	582
Configurer un dimensionnement personnalisé à l'aide d'Application Auto Scaling	582
Afficher un exemple de tableau de CloudWatch bord Amazon	582
Utiliser des modèles pour la solution de AWS streaming de données pour Amazon MSK	583
Découvrez d'autres solutions de service géré pour Apache Flink sur GitHub	583
Utiliser des utilitaires pratiques pour le service géré pour Apache Flink	584
Gestionnaire d'instantanés	584
Analyse comparative	584
Exemples de création et d'utilisation d'un service géré pour les applications Apache Flink	585
Exemples de Java pour le service géré pour Apache Flink	585
Exemples de Python pour le service géré pour Apache Flink	587
.....	587
Exemples Scala pour le service géré pour Apache Flink	589
Sécurité dans le service géré pour Apache Flink	590
Protection des données dans le service géré pour Apache Flink	591
Chiffrement des données	591
Identity and Access Management pour les services gérés pour Apache Flink	592
Public ciblé	592
Authentification par des identités	593
Gestion des accès à l'aide de politiques	597
Comment fonctionne Amazon Managed Service pour Apache Flink avec IAM	600
Exemples de politiques basées sur l'identité	608
Résolution des problèmes	611
Prévention du problème de l'adjoint confus entre services	613
Validation de conformité pour le service géré pour Apache Flink	615

Fed RAMP	616
Résilience et reprise après sinistre dans le service géré pour Apache Flink	616
Reprise après sinistre	617
Gestion des versions	617
Sécurité de l'infrastructure dans le service géré pour Apache Flink	618
Bonnes pratiques de sécurité pour le service géré pour Apache Flink	618
Implémentation d'un accès sur la base du moindre privilège	618
Utiliser IAM des rôles pour accéder à d'autres services Amazon	619
Implémenter le chiffrement côté serveur dans les ressources dépendantes	619
CloudTrail À utiliser pour surveiller les API appels	619
Journalisation et surveillance dans Amazon Managed Service pour Apache Flink	620
Service géré de connexion pour Apache Flink	621
Interrogation des journaux à l'aide de CloudWatch Logs Insights	621
Surveillance dans le service géré pour Apache Flink	621
Configurer la journalisation des applications dans le service géré pour Apache Flink	623
Configuration de la CloudWatch journalisation à l'aide de la console	623
Configurez la CloudWatch journalisation à l'aide du CLI	624
Contrôlez les niveaux de surveillance des applications	629
Appliquer les meilleures pratiques de journalisation	630
Effectuer le dépannage de la journalisation	630
Utilisez CloudWatch Logs Insights	631
Analysez les journaux avec CloudWatch Logs Insights	631
Exécution d'un exemple de requête	631
Passez en revue les exemples de requêtes	633
Métriques et dimensions dans le service géré pour Apache Flink	635
Métriques d'application	636
Métriques du connecteur Kinesis Data Streams	666
Métriques MSK du connecteur Amazon	668
Métriques d'Apache Zeppelin	670
Afficher les CloudWatch métriques	671
Définissez CloudWatch les niveaux de reporting des métriques	672
Utilisez des métriques personnalisées avec Amazon Managed Service pour Apache Flink ..	673
Utiliser les CloudWatch alarmes avec Amazon Managed Service pour Apache Flink	677
Écrire des messages personnalisés dans CloudWatch Logs	690
Écrire dans les CloudWatch journaux à l'aide de Log4J	691
Écrire dans les CloudWatch journaux en utilisant SLF4J	692

Service de gestion des journaux pour les API appels Apache Flink avec AWS CloudTrail	693
Informations sur le service géré pour Apache Flink dans CloudTrail	693
Comprendre le service géré pour les entrées du fichier journal Apache Flink	694
Optimisez les performances dans Amazon Managed Service pour Apache Flink	697
Résoudre les problèmes de performances	697
Comprendre le chemin des données	697
Solutions de résolution des problèmes de performances	698
Utiliser les meilleures pratiques en matière de performances	700
Gérer correctement la mise à l'échelle	700
Surveiller l'utilisation des ressources de dépendance externe	703
Exécuter votre application Apache Flink localement	703
Surveiller les performances	703
Surveillez les performances à l'aide de CloudWatch métriques	704
Surveillez les performances à l'aide de CloudWatch journaux et d'alarmes	704
Service géré pour Apache Flink et quota de blocs-notes Studio	705
Gestion des tâches de maintenance pour le service géré pour Apache Flink	707
Définissez un UUID pour tous les opérateurs	709
Identifier les instances de maintenance	709
Préparez la production de votre service géré pour les applications Apache Flink	711
Testez la charge de vos applications	711
Définir le parallélisme maximal	712
Définissez un UUID pour tous les opérateurs	712
Maintenir les meilleures pratiques en matière de service géré pour les applications Apache Flink .	713
Tolérance aux pannes : points de contrôle et points de sauvegarde	713
Versions de connecteurs non prises en charge	714
Performances et parallélisme	715
Configuration du parallélisme par opérateur	715
Journalisation	716
Codage	716
Gestion des informations d'identification	717
Lecture à partir de sources contenant peu de partitions	717
Intervalle d'actualisation des blocs-notes Studio	718
Performances optimales du bloc-notes Studio	718
Comment les stratégies de filigrane et les partitions inactives affectent les fenêtres temporelles	718
Récapitulatif	720

Exemple	720
Définissez un UUID pour tous les opérateurs	730
Ajouter ServiceResourceTransformer au plugin Maven Shade	730
Fonctions dynamiques d'Apache Flink	732
Modèle d'application Apache Flink	732
Emplacement de la configuration du module	733
En savoir plus sur les paramètres d'Apache Flink	734
Configuration d'Apache Flink	734
Backend d'État	735
Point de contrôle	735
Point de sauvegarde	737
Tailles des tas	737
Dégonflement de la mémoire tampon	737
Propriétés de configuration Flink modifiables	737
Stratégie de redémarrage	738
Points de contrôle et backends d'État	738
Point de contrôle	738
Métriques natives de RockSDB	738
Options avancées de backends d'état	740
TaskManager Options complètes	740
Configuration de mémoire	741
RPC/Acre	741
Client	741
Options de cluster avancées	741
Configurations du système de fichiers	742
Options avancées de tolérance aux pannes	742
Configuration de mémoire	741
Métriques	742
Options avancées pour le REST terminal et le client	742
Options SSL de sécurité avancées	742
Options de planification avancées	742
Options avancées pour l'interface utilisateur Web de Flink	742
Afficher les propriétés Flink configurées	743
Configurer le service géré pour Apache Flink afin d'accéder aux ressources d'un Amazon VPC	744
VPCConcepts d'Amazon	744
VPCautorisations d'application	745

Ajouter une politique d'autorisation pour accéder à un Amazon VPC	746
Établissez un accès à Internet et aux services pour un service géré VPC connecté pour une application Apache Flink	747
Informations connexes	748
Utiliser le service géré pour Apache Flink VPC API	748
Créer une application	748
AddApplicationVpcConfiguration	749
DeleteApplicationVpcConfiguration	750
Mettre à jour l'application	750
Exemple : utilisez un VPC	751
Résoudre les problèmes liés au service géré pour Apache Flink	752
Résolution des problèmes de développement	752
Meilleures pratiques en matière de restauration du système	753
Bonnes pratiques de configuration Hudi	754
Graphiques en flamme pour Apache Flink	754
Problème avec le fournisseur d'informations d'identification avec le EFO connecteur	
1.15.2	755
Applications dotées de connecteurs Kinesis non pris en charge	755
Erreur de compilation : « Impossible de résoudre les dépendances du projet »	758
Choix non valide : « kinesisanalyticv2"	758
UpdateApplication l'action ne recharge pas le code de l'application	758
S3 StreamingFileSink FileNotFoundExceptions	759
FlinkKafkaConsumer problème avec l'arrêt avec le point de sauvegarde	761
Flink 1.15 Async Sink Deadlock	761
Le traitement des sources de données Amazon Kinesis est désordonné lors du repartitionnement	771
Résolution des problèmes d'exécution	772
Outils de dépannage	772
Problèmes liés à l'application	772
L'application redémarre	777
Le débit est trop lent	780
Croissance illimitée de l'État	781
Opérateurs liés aux E/S	783
Limitation en amont ou à la source à partir d'un flux de données Kinesis	783
Points de contrôle	784
Le délai du point de contrôle est expiré	791

Défaillance du point de contrôle pour Apache Beam	792
Contre-pression	794
Asymétrie de données	796
Asymétrie d'état	796
Intégrez les ressources de différentes régions	797
Historique de la documentation	798
Exemple de code d'API	805
AddApplicationCloudWatchLoggingOption	806
AddApplicationInput	806
AddApplicationInputProcessingConfiguration	807
AddApplicationOutput	808
AddApplicationReferenceDataSource	808
AddApplicationVpcConfiguration	809
CreateApplication	810
CreateApplicationSnapshot	811
DeleteApplication	811
DeleteApplicationCloudWatchLoggingOption	811
DeleteApplicationInputProcessingConfiguration	812
DeleteApplicationOutput	812
DeleteApplicationReferenceDataSource	812
DeleteApplicationSnapshot	813
DeleteApplicationVpcConfiguration	813
DescribeApplication	813
DescribeApplicationSnapshot	813
DiscoverInputSchema	814
ListApplications	814
ListApplicationSnapshots	815
StartApplication	815
StopApplication	815
UpdateApplication	816
Référence d'API	817
.....	818

Le service géré Amazon pour Apache Flink était auparavant connu sous le nom d'Amazon Kinesis Data Analytics pour Apache Flink.

Les traductions sont fournies par des outils de traduction automatique. En cas de conflit entre le contenu d'une traduction et celui de la version originale en anglais, la version anglaise prévaudra.

Qu'est-ce qu'Amazon Managed Service pour Apache Flink ?

Avec Amazon Managed Service pour Apache Flink, vous pouvez utiliser Java, Scala, Python ou SQL pour traiter et analyser des données de streaming. Le service vous permet de créer et d'exécuter du code à partir de sources de streaming et de sources statiques pour effectuer des analyses de séries chronologiques, alimenter des tableaux de bord en temps réel et des métriques.

Vous pouvez créer des applications avec le langage de votre choix dans Managed Service for Apache Flink à l'aide de bibliothèques open source basées sur [Apache Flink](#). Apache Flink est un framework et un moteur populaires permettant de traiter des flux de données.

Le service géré pour Apache Flink fournit l'infrastructure sous-jacente pour vos applications Apache Flink. Il gère les fonctionnalités de base telles que le provisionnement des ressources informatiques, la résilience au basculement en mode AZ, le calcul parallèle, le dimensionnement automatique et les sauvegardes d'applications (mises en œuvre sous forme de points de contrôle et de snapshots). Vous pouvez utiliser les fonctionnalités de programmation de haut niveau de Flink (telles que les opérateurs, les fonctions, les sources et les récepteurs) de la même manière que lorsque vous hébergez vous-même l'infrastructure Flink.

Choisissez entre utiliser le service géré pour Apache Flink ou le service géré pour Apache Flink Studio

Vous avez deux options pour exécuter vos tâches Flink avec Amazon Managed Service pour Apache Flink. Avec [Managed Service for Apache Flink](#), vous créez des applications Flink en Java, Scala ou Python (et intégrées SQL) à l'aide d'un fichier IDE de votre choix et du flux de données ou de la table Apache Flink. APIs Avec le [service géré pour Apache Flink Studio](#), vous pouvez interroger des flux de données de manière interactive en temps réel et créer et exécuter facilement des applications de traitement de flux à l'aide de standards, de SQL Python et de Scala.

Vous pouvez sélectionner la méthode qui convient le mieux à votre cas d'utilisation. En cas de doute, cette section propose des conseils de haut niveau pour vous aider.

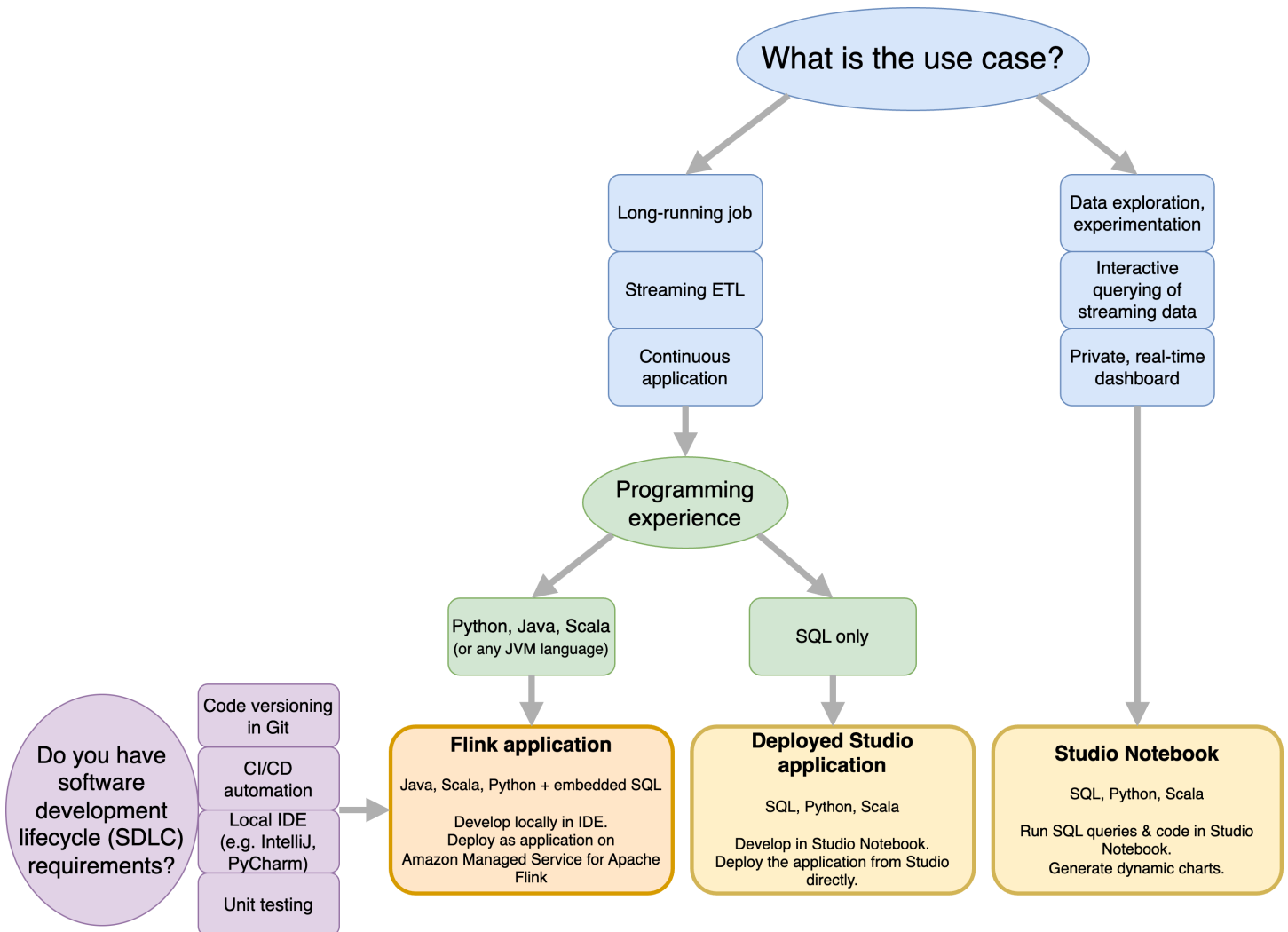

Avant de décider d'utiliser Amazon Managed Service pour Apache Flink ou Amazon Managed Service pour Apache Flink Studio, vous devez prendre en compte votre cas d'utilisation.

Si vous envisagez d'exploiter une application de longue durée qui prendra en charge des charges de travail telles que le streaming ETL ou les applications continues, vous devriez envisager d'utiliser le [service géré pour Apache Flink](#). En effet, vous pouvez créer votre application Flink en utilisant le Flink APIs directement dans l'application IDE de votre choix. En développant localement avec vous, vous pouvez IDE également tirer parti des processus et outils courants liés au cycle de vie du développement logiciel (SDLC), tels que la gestion des versions de code dans Git, l'automatisation CI/CD ou les tests unitaires.

Si vous êtes intéressé par l'exploration de données ad hoc, si vous souhaitez interroger des données de streaming de manière interactive ou créer des tableaux de bord privés en temps réel, le [service géré pour Apache Flink Studio](#) vous aidera à atteindre ces objectifs en quelques clics. Les utilisateurs

habitué SQL peuvent envisager de déployer une application de longue durée directement depuis Studio.

Note

Vous pouvez transformer votre bloc-notes Studio en une application de longue durée. Toutefois, si vous souhaitez intégrer vos SDLC outils tels que la gestion des versions de code sur Git et l'automatisation CI/CD, ou des techniques telles que les tests unitaires, nous vous recommandons d'utiliser le service géré pour Apache Flink en utilisant le service de votre choix. IDE

Choisissez l'Apache Flink APIs à utiliser dans le service géré pour Apache Flink

Vous pouvez créer des applications à l'aide de Java, Python et Scala dans Managed Service for Apache Flink en utilisant Apache Flink APIs dans le fichier IDE de votre choix. [Vous trouverez des conseils sur la façon de créer des applications à l'aide de Flink Datastream et de Table API dans la documentation.](#) Vous pouvez sélectionner la langue dans laquelle vous créez votre application Flink et celle APIs que vous utilisez pour répondre au mieux aux besoins de votre application et de vos opérations. En cas de doute, cette section fournit des conseils de haut niveau pour vous aider.

Choisissez un Flink API

Les Apache Flink APIs ont différents niveaux d'abstraction qui peuvent affecter la façon dont vous décidez de créer votre application. Ils sont expressifs et flexibles et peuvent être utilisés ensemble pour créer votre application. Vous n'êtes pas obligé d'utiliser un seul FlinkAPI. Pour en savoir plus sur le Flink, consultez la APIs documentation d'[Apache Flink](#).

Flink propose quatre niveaux d'API abstraction : Flink SQLAPI, DataStream API Table et Process Function, qui sont utilisés conjointement avec le. DataStream API Ils sont tous pris en charge dans Amazon Managed Service pour Apache Flink. Il est conseillé de commencer par un niveau d'abstraction plus élevé lorsque cela est possible, mais certaines fonctionnalités de Flink ne sont disponibles qu'avec le [Datastream](#), API où vous pouvez créer votre application en Java, Python ou Scala. Vous devriez envisager d'utiliser le Datastream API si :

- Vous avez besoin d'un contrôle précis de l'État

- Vous souhaitez tirer parti de la possibilité d'appeler une base de données externe ou un point de terminaison de manière asynchrone (par exemple pour l'inférence)
- Vous souhaitez utiliser des minuteriers personnalisés (par exemple pour implémenter un fenêtrage personnalisé ou une gestion des événements tardifs)
- Vous souhaitez pouvoir modifier le flux de votre application sans réinitialiser l'état

Apache Flink APIs

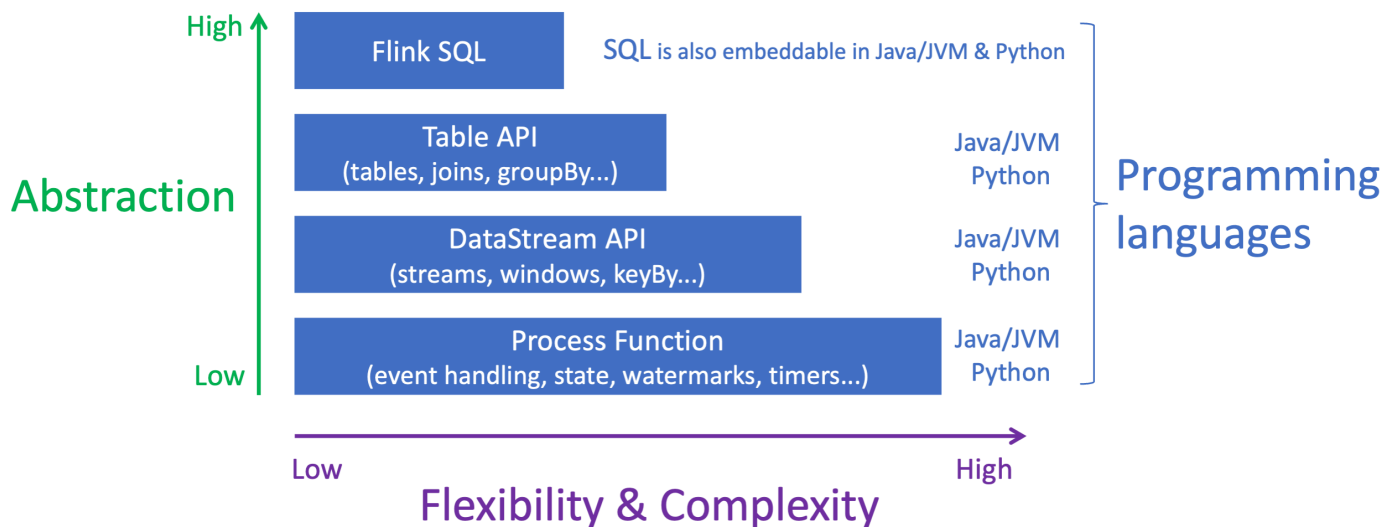

Note

Choisir une langue avec DataStream API :

- SQL peut être intégré dans n'importe quelle application Flink, quel que soit le langage de programmation choisi.
- Si vous envisagez d'utiliser le DataStream API, tous les connecteurs ne sont pas pris en charge en Python.
- Si vous avez besoin d'une faible latence ou d'un débit élevé, vous devriez envisager Java/Scala indépendamment de l'API.
- Si vous envisagez d'utiliser Async IO dans les fonctions de processus, l'API vous devrez utiliser Java.

Le choix du API peut également avoir un impact sur votre capacité à faire évoluer la logique de l'application sans avoir à réinitialiser l'état. Cela dépend d'une fonctionnalité spécifique, la possibilité de définir UID des opérateurs, qui n'est disponible que DataStream API pour Java et Python. Pour plus d'informations, consultez la section [Définir UUIDs pour tous les opérateurs](#) dans la documentation d'Apache Flink.

Commencez avec les applications de streaming de données

Vous pouvez commencer par créer une application de service géré pour Apache Flink qui lit et traite en continu les données en streaming. Créez ensuite votre code en utilisant celui IDE de votre choix et testez-le avec des données de diffusion en direct. Vous pouvez également configurer des destinations où vous voulez que le service géré pour Apache Flink envoie les résultats.

Nous vous recommandons de commencer par lire les sections suivantes :

- [Service géré pour Apache Flink : comment ça marche](#)
- [Commencez avec Amazon Managed Service pour Apache Flink \(\) DataStream API](#)

Vous pouvez également commencer par créer un service géré pour le bloc-notes Apache Flink Studio qui vous permet d'interroger de manière interactive les flux de données en temps réel, et de créer et d'exécuter facilement des applications de traitement de flux à l'aide de standards, SQL Python et Scala. En quelques clics AWS Management Console, vous pouvez lancer un bloc-notes sans serveur pour interroger des flux de données et obtenir des résultats en quelques secondes. Nous vous recommandons de commencer par lire les sections suivantes :

- [Utiliser un bloc-notes Studio avec service géré pour Apache Flink](#)
- [Création d'un bloc-notes Studio](#)

Service géré pour Apache Flink : comment ça marche

Le service géré pour Apache Flink est un service Amazon entièrement géré qui vous permet d'utiliser une application Apache Flink pour traiter des données de streaming. Vous programmez d'abord votre application Apache Flink, puis vous créez votre application Managed Service for Apache Flink.

Programmez votre application Apache Flink

Une application Apache Flink est une application Java ou Scala créée avec l'environnement Apache Flink. Vous créez votre application Apache Flink localement.

Les applications utilisent principalement le [DataStream API](#) ou le [tableau API](#). Les autres Apache Flink APIs sont également disponibles, mais ils sont moins couramment utilisés pour créer des applications de streaming.

Les caractéristiques des deux APIs sont les suivantes :

DataStream API

Le modèle de DataStream API programmation Apache Flink repose sur deux composants :

- Flux de données : représentation structurée d'un flux continu d'enregistrements de données.
- Opérateur de transformation : prend un ou plusieurs flux de données en entrée et produit un ou plusieurs flux de données en sortie.

Les applications créées à l'aide de DataStream API ce qui suit sont les suivantes :

- Lisez les données d'une source de données (telle qu'un flux Kinesis ou une MSK rubrique Amazon).
- Appliquer des transformations aux données, telles que le filtrage, l'agrégation ou l'enrichissement.
- Écrire les données transformées dans un récepteur de données.

Les applications qui utilisent le DataStream API peuvent être écrites en Java ou en Scala, et peuvent être lues à partir d'un flux de données Kinesis, d'une rubrique MSK Amazon ou d'une source personnalisée.

Votre application traite les données à l'aide d'un connecteur. Apache Flink utilise les types de connecteurs suivants :

- Source : connecteur utilisé pour lire des données externes.
- Récepteur : connecteur utilisé pour écrire sur des emplacements externes.
- Opérateur : connecteur utilisé pour traiter les données au sein de l'application.

Une application classique comprend au moins un flux de données avec une source, un flux de données avec un ou plusieurs opérateurs et au moins un récepteur de données.

Pour plus d'informations sur l'utilisation du DataStream API, consultez [Passer en revue DataStream API les composants](#).

Tableau API

Le modèle de API programmation d'Apache Flink Table repose sur les composants suivants :

- Environnement de table : interface permettant d'accéder aux données sous-jacentes que vous utilisez pour créer et héberger une ou plusieurs tables.
- Tableau : objet permettant d'accéder à un SQL tableau ou à une vue.
- Source de table : utilisée pour lire des données provenant d'une source externe, telle qu'une MSK rubrique Amazon.
- Fonction de table : SQL requête ou API appel utilisé pour transformer des données.
- Récepteur de table : utilisé pour écrire des données dans un emplacement externe, tel qu'un compartiment Amazon S3.

Les applications créées à l'aide de la table API effectuent les opérations suivantes :

- Créer un `TableEnvironment` en vous connectant à une `Table Source`.
- Créez une table à l'`TableEnvironment` aide de SQL requêtes ou de API fonctions de table.
- Exécutez une requête sur la table à l'aide de Table API ou SQL
- Appliquez des transformations aux résultats de la requête à l'aide de fonctions de table ou de SQL requêtes.
- Écrire les résultats de la requête ou de la fonction dans un `Table Sink`.

Les applications qui utilisent la table API peuvent être écrites en Java ou en Scala et peuvent interroger des données à l'aide d'API appels ou de SQL requêtes.

Pour plus d'informations sur l'utilisation du tableau API, consultez [Passer en revue les API composants du tableau](#).

Créez votre service géré pour l'application Apache Flink

Le service géré pour Apache Flink est un AWS service qui crée un environnement pour héberger votre application Apache Flink et lui fournit les paramètres suivants :

- [Utiliser les propriétés d'exécution dans Managed Service pour Apache Flink](#) : paramètres que vous pouvez fournir à votre application. Vous pouvez modifier ces paramètres sans recompiler le code de votre application.
- [Implémenter la tolérance aux pannes dans le service géré pour Apache Flink](#) : comment votre application se rétablit après une interruption ou un redémarrage.
- [Journalisation et surveillance dans Amazon Managed Service pour Apache Flink](#): la façon dont votre application enregistre les événements dans CloudWatch Logs.
- [Implémenter le dimensionnement des applications dans le service géré pour Apache Flink](#) : comment votre application provisionne les ressources informatiques.

Vous pouvez créer votre application de service géré pour Apache Flink à l'aide de la console ou de l'interface AWS CLI. Pour commencer à créer une application de service géré pour Apache Flink, consultez [Tutoriel : Commencez à utiliser le DataStream API service géré pour Apache Flink](#).

Création d'un service géré pour l'application Apache Flink

Cette rubrique contient des informations sur la création d'un service géré pour l'application Apache Flink.

Cette rubrique contient les sections suivantes :

- [Créez votre service géré pour le code d'application Apache Flink](#)
- [Créez votre service géré pour l'application Apache Flink](#)
- [Démarrez votre application Managed Service for Apache Flink](#)
- [Vérifiez votre service géré pour l'application Apache Flink](#)
- [Activez les annulations du système pour votre application Managed Service for Apache Flink](#)

Créez votre service géré pour le code d'application Apache Flink

Cette section décrit les composants que vous utilisez pour créer le code d'application de votre application Managed Service for Apache Flink.

Nous vous recommandons d'utiliser la dernière version prise en charge d'Apache Flink pour le code de votre application. Pour obtenir des informations sur la mise à niveau de l'application de service géré pour Apache Flink, consultez [Utiliser des mises à niveau de version sur place pour Apache Flink](#).

Vous créez le code de votre application à l'aide d'[Apache Maven](#). Un projet Apache Maven utilise un fichier `pom.xml` pour spécifier les versions des composants qu'il utilise.

Note

Le service géré pour Apache Flink prend en charge JAR les fichiers d'une taille maximale de 512 Mo. Si vous utilisez un JAR fichier plus volumineux, votre application ne démarrera pas.

Les applications peuvent désormais utiliser le Java API à partir de n'importe quelle version de Scala. Vous devez regrouper la bibliothèque standard Scala de votre choix dans vos applications Scala.

Pour obtenir des informations sur la création d'une application de service géré pour Apache Flink utilisant Apache Beam, consultez [Utiliser Apache Beam avec un service géré pour les applications Apache Flink](#).

Spécifiez la version d'Apache Flink de votre application

Lorsque vous utilisez l'exécution de service géré pour Apache Flink version 1.1.0 ou ultérieure, vous spécifiez la version d'Apache Flink utilisée par votre application lorsque vous compilez votre application. Vous fournissez la version d'Apache Flink avec le `-Dflink.version` paramètre. Par exemple, si vous utilisez Apache Flink 1.19.1, fournissez les informations suivantes :

```
mvn package -Dflink.version=1.19.1
```

Pour créer des applications avec des versions antérieures d'Apache Flink, consultez [Versions antérieures](#).

Créez votre service géré pour l'application Apache Flink

Après avoir créé le code de votre application, procédez comme suit pour créer votre application Managed Service for Apache Flink :

- Charger votre code d'application : chargez votre code d'application sur un compartiment Amazon S3. Vous spécifiez le nom du compartiment S3 et le nom d'objet du code d'application lorsque vous créez votre application. Pour un didacticiel expliquant comment télécharger le code de votre application, consultez le [Tutoriel : Commencez à utiliser le DataStream API service géré pour Apache Flink](#) didacticiel.
- Créer votre application de service géré pour Apache Flink : utilisez l'une des méthodes suivantes pour créer votre application de service géré pour Apache Flink :
 - Créez votre application Managed Service for Apache Flink à l'aide de la AWS console : vous pouvez créer et configurer votre application à l'aide de la AWS console.

Lorsque vous créez votre application à l'aide de la console, les ressources dépendantes de votre application (telles que CloudWatch les flux de journaux, les IAM rôles et IAM les politiques) sont créées pour vous.

Lorsque vous créez votre application à l'aide de la console, vous spécifiez la version d'Apache Flink utilisée par votre application en la sélectionnant dans le menu déroulant de la page Service géré pour Apache Flink - Créer une application.

Pour un didacticiel sur l'utilisation de la console pour créer une application, consultez le [Tutoriel : Commencez à utiliser le DataStream API service géré pour Apache Flink](#) didacticiel.

- Créez votre application Managed Service for Apache Flink à l'aide du AWS CLI : Vous pouvez créer et configurer votre application à l'aide du AWS CLI.

Lorsque vous créez votre application à l'aide du CLI, vous devez également créer les ressources dépendantes de votre application (telles que CloudWatch les flux de journaux, IAM les rôles et IAM les politiques) manuellement.

Lorsque vous créez votre application à l'aide du CLI, vous spécifiez la version d'Apache Flink utilisée par votre application en utilisant le `RuntimeEnvironment` paramètre de `CreateApplication`.

Note

Vous pouvez modifier `RuntimeEnvironment` une application existante. Pour savoir comment procéder, veuillez consulter la section [Utiliser des mises à niveau de version sur place pour Apache Flink](#).

Démarrez votre application Managed Service for Apache Flink

Après avoir créé le code de votre application, l'avoir chargé dans S3 et créé votre application de service géré pour Apache Flink, vous pouvez démarrer votre application. Le démarrage d'une application de service géré pour Apache Flink prend généralement plusieurs minutes.

Utilisez l'une des méthodes suivantes pour démarrer votre application :

- Démarrez votre application Managed Service for Apache Flink à l'aide de la AWS console : vous pouvez exécuter votre application en choisissant Exécuter sur la page de votre application dans la AWS console.
- Démarrez votre application Managed Service for Apache Flink à l'aide de AWS API : Vous pouvez exécuter votre application à l'aide de l'[StartApplication](#) action.

Vérifiez votre service géré pour l'application Apache Flink

Vous pouvez vérifier que votre application fonctionne de la manière suivante :

- Utilisation CloudWatch des journaux : vous pouvez utiliser CloudWatch Logs et CloudWatch Logs Insights pour vérifier que votre application fonctionne correctement. Pour plus d'informations sur l'utilisation CloudWatch des journaux avec votre application Managed Service for Apache Flink, consultez [Journalisation et surveillance dans Amazon Managed Service pour Apache Flink](#).
- Utilisation CloudWatch des métriques : vous pouvez utiliser CloudWatch les métriques pour surveiller l'activité de votre application, ou l'activité des ressources qu'elle utilise pour les entrées ou les sorties (telles que les flux Kinesis, les flux Firehose ou les compartiments Amazon S3). Pour plus d'informations sur CloudWatch les métriques, consultez [Working with Metrics](#) dans le guide de CloudWatch l'utilisateur Amazon.

- Surveillance des emplacements de sortie : si votre application écrit la sortie vers un emplacement (tel qu'un compartiment ou une base de données Amazon S3), vous pouvez surveiller cet emplacement pour détecter les données écrites.

Activez les annulations du système pour votre application Managed Service for Apache Flink

Grâce à la fonctionnalité de restauration du système, vous pouvez améliorer la disponibilité de votre application Apache Flink en cours d'exécution sur Amazon Managed Service pour Apache Flink. Le fait d'opter pour cette configuration permet au service de rétablir automatiquement la version précédente de l'application lorsqu'une action, telle que des bogues de code UpdateApplication ou de configuration, autoscaling rencontre des bogues.

Note

Pour utiliser la fonction de restauration du système, vous devez vous y inscrire en mettant à jour votre application. Les applications existantes n'utiliseront pas automatiquement la restauration du système par défaut.

Comment ça marche

Lorsque vous lancez une opération d'application, telle qu'une action de mise à jour ou de dimensionnement, Amazon Managed Service pour Apache Flink tente d'abord d'exécuter cette opération. S'il détecte des problèmes empêchant le succès de l'opération, tels que des bogues de code ou des autorisations insuffisantes, le service lance automatiquement une RollbackApplication opération.

L'annulation tente de restaurer la version précédente de l'application qui s'est exécutée avec succès, ainsi que l'état de l'application associé. Si la restauration est réussie, votre application continue de traiter les données avec un temps d'arrêt minimal en utilisant la version précédente. Si la restauration automatique échoue également, Amazon Managed Service pour Apache Flink fait passer l'application au READY statut, afin que vous puissiez prendre d'autres mesures, notamment corriger l'erreur et réessayer l'opération.

Vous devez choisir d'utiliser les annulations automatiques du système. Vous pouvez l'activer à l'aide de la console ou API pour toutes les opérations sur votre application à partir de maintenant.

L'exemple de demande `UpdateApplication` d'action suivant permet d'annuler le système pour une application :

```
{
  "ApplicationName": "MyApplication",
  "CurrentApplicationVersionId": 1,
  "ApplicationConfigurationUpdate": {
    "ApplicationSystemRollbackConfigurationUpdate": {
      "RollbackEnabledUpdate": "true"
    }
  }
}
```

Passez en revue les scénarios courants de restauration automatique du système

Les scénarios suivants illustrent les avantages des annulations automatiques du système :

- Mises à jour de l'application : si vous mettez à jour votre application avec un nouveau code comportant des bogues lors de l'initialisation de la tâche Flink par le biais de la méthode principale, le rollback automatique permet de restaurer la version fonctionnelle précédente. Parmi les autres scénarios de mise à jour dans lesquels les annulations du système sont utiles, citons :
 - Si votre application est mise à jour pour fonctionner avec un parallélisme supérieur à [maxParallelism](#)
 - Si votre application est mise à jour pour s'exécuter avec des sous-réseaux incorrects, cela entraîne un échec lors du démarrage de la tâche Flink. VPC
- Mises à niveau de la version de Flink : lorsque vous effectuez une mise à niveau vers une nouvelle version d'Apache Flink et que l'application mise à niveau rencontre un problème de compatibilité avec les snapshots, la restauration du système vous permet de revenir automatiquement à la version précédente de Flink.
- AutoScaling: Lorsque l'application prend de l'ampleur mais rencontre des problèmes lors de la restauration à partir d'un point de sauvegarde, en raison d'un décalage entre l'opérateur et le graphe de tâches Flink.

Utiliser l'opération APIs pour les annulations du système

Pour offrir une meilleure visibilité, Amazon Managed Service pour Apache Flink propose deux services APIs liés aux opérations des applications qui peuvent vous aider à suivre les défaillances et les annulations de système associées.

ListApplicationOperations

Cela API répertorie toutes les opérations effectuées sur l'application, y compris `UpdateApplication`, `Maintenance`, et les autres `RollbackApplication`, dans l'ordre chronologique inverse. L'exemple de demande `ListApplicationOperations` suivant répertorie les 10 premières opérations de l'application :

```
{
  "ApplicationName": "MyApplication",
  "Limit": 10
}
```

L'exemple de demande `ListApplicationOperations` suivant permet de filtrer la liste en fonction des mises à jour précédentes de l'application :

```
{
  "ApplicationName": "MyApplication",
  "operation": "UpdateApplication"
}
```

DescribeApplicationOperation

Cela API fournit des informations détaillées sur une opération spécifique répertoriée par `ListApplicationOperations`, y compris la raison de l'échec, le cas échéant. L'exemple de demande `DescribeApplicationOperation` d'action suivant répertorie les détails d'une opération d'application spécifique :

```
{
  "ApplicationName": "MyApplication",
  "OperationId": "xyzoperation"
}
```

Pour plus d'informations sur le dépannage, consultez [Meilleures pratiques en matière de restauration du système](#).

Exécuter un service géré pour l'application Apache Flink

Cette rubrique contient des informations sur l'exécution d'un service géré pour Apache Flink.

Lorsque vous exécutez votre application de service géré pour Apache Flink, le service crée une tâche Apache Flink. Une tâche Apache Flink correspond au cycle de vie d'exécution de votre application de service géré pour Apache Flink. L'exécution de la tâche et les ressources qu'elle utilise sont gérées par le gestionnaire de tâches. Le gestionnaire de tâches divise l'exécution de l'application en tâches. Chaque tâche est gérée par un gestionnaire de tâches. Lorsque vous surveillez les performances de votre application, vous pouvez examiner les performances de chaque gestionnaire de tâches ou du gestionnaire de tâches global.

Pour plus d'informations sur les tâches Apache Flink, consultez la section [Tâches et planification](#) dans la documentation d'Apache Flink.

Identifier la candidature et le statut du poste

Votre application et la tâche de l'application ont tous deux un état d'exécution actuel :

- État de l'application : l'état actuel de votre application décrit sa phase d'exécution. Les états de l'application sont les suivants :
 - États d'application stables : votre application conserve généralement ces états jusqu'à ce que vous modifiez son état :
 - **READY**: le READY statut d'une application nouvelle ou arrêtée est conservé jusqu'à ce que vous l'exécutez.
 - **RUNNING**: le RUNNING statut d'une application qui a été démarrée avec succès est en cours.
 - États d'application transitoires : une application présentant ces états est généralement en train de passer à un autre état. Si une application reste dans un état transitoire pendant un certain temps, vous pouvez arrêter l'application à l'aide de l'[StopApplication](#) action dont le `Force` paramètre est défini sur `true`. Ces états incluent les éléments suivants :
 - **STARTING** : Survient après l'[StartApplication](#) action. L'application est en train de passer de l'état READY à l'état RUNNING.
 - **STOPPING** : Survient après l'[StopApplication](#) action. L'application est en train de passer de l'état RUNNING à l'état READY.
 - **DELETING** : Survient après l'[DeleteApplication](#) action. L'application est en cours de suppression.
 - **UPDATING** : Survient après l'[UpdateApplication](#) action. L'application est en cours de mise à jour et va revenir à l'état RUNNING ou READY.
 - **AUTOSCALING** : L'application possède la `AutoScalingEnabled` propriété [ParallelismConfiguration](#) set to `true`, et le service augmente le parallélisme de l'application.

Lorsque l'application est dans cet état, la seule API action valide que vous pouvez utiliser est celle [StopApplication](#) dont le `Force` paramètre est défini sur `true`. Pour obtenir des informations sur la mise à l'échelle automatique, consultez [Utiliser le dimensionnement automatique dans Managed Service pour Apache Flink](#).

- `FORCE_STOPPING` : Survient après l'appel de l'[StopApplication](#) action avec le `Force` paramètre défini sur `true`. Un arrêt forcé de l'application est en cours. L'application est en train de passer de l'état `STARTING`, `UPDATING`, `STOPPING`, ou `AUTOSCALING` à l'état `READY`.
- `ROLLING_BACK` : Survient après l'appel de [RollbackApplication](#) l'action. L'application est en train de revenir à une version précédente. L'application est en train de passer de l'état `UPDATING` ou `AUTOSCALING` à l'état `RUNNING`.
- `MAINTENANCE` : survient lorsque le service géré pour Apache Flink applique des correctifs à votre application. Pour de plus amples informations, veuillez consulter [Gestion des tâches de maintenance pour le service géré pour Apache Flink](#).

Vous pouvez vérifier l'état de votre application à l'aide de la console ou à l'aide de l'[DescribeApplication](#) action.

- État de la tâche : lorsque votre application est à l'état `RUNNING`, votre tâche a un état qui décrit sa phase d'exécution en cours. Une tâche commence avec le statut `CREATED`, puis passe à l'état `RUNNING` une fois qu'elle a démarré. En cas d'erreur, votre application passe au statut suivant :
 - Pour les applications utilisant Apache Flink 1.11 et versions ultérieures, votre application entre dans l'état `RESTARTING`.
 - Pour les applications utilisant Apache Flink 1.8 et versions antérieures, votre application entre dans l'état `FAILING`.

L'application passe ensuite à l'état `RESTARTING` ou `FAILED`, selon que la tâche peut être redémarrée ou non.

Vous pouvez vérifier le statut du poste en consultant le CloudWatch journal de votre candidature pour vérifier les changements de statut.

Exécuter des charges de travail par lots

Le service géré Apache Flink prend en charge l'exécution de charges de travail par lots Apache Flink. Dans un traitement par lots, lorsqu'un travail Apache Flink atteint le `FINISHED` statut, le statut de l'application Managed Service for Apache Flink est défini sur `READY`. Pour plus d'informations sur les états des tâches Flink, consultez la section [Jobs and Scheduling](#).

Passez en revue les ressources de l'application Managed Service pour Apache Flink

Cette section décrit les ressources système utilisées par votre application. Comprendre comment le service géré pour Apache Flink fournit et utilise les ressources vous aidera à concevoir, créer et maintenir un service géré performant et stable pour l'application Apache Flink.

Service géré pour les ressources de l'application Apache Flink

Le service géré pour Apache Flink est un AWS service qui crée un environnement pour héberger votre application Apache Flink. Le service géré pour Apache Flink fournit des ressources à l'aide d'unités appelées Kinesis Processing Units KPIUs ().

L'une KPIU représente les ressources système suivantes :

- Un CPU noyau
- 4 Go de mémoire, dont 1 Go de mémoire native et 3 Go de mémoire de tas
- 50 Go d'espace disque

KPIU exécuter des applications dans des unités d'exécution distinctes appelées tâches et sous-tâches. Vous pouvez comparer une sous-tâche à un fil d'actualité.

Le nombre de KPIUs fichiers disponibles pour une application est égal au `Parallelism` paramètre de l'application, divisé par le `ParallelismPerKPIU` paramètre de l'application.

Pour de plus amples informations sur le parallélisme d'application, consultez [Implémenter le dimensionnement des applications dans le service géré pour Apache Flink](#).

Ressources de l'application Apache Flink

L'environnement Apache Flink alloue des ressources à votre application à l'aide d'unités appelées emplacements de tâche. Lorsque le service géré pour Apache Flink alloue des ressources à votre application, il attribue un ou plusieurs emplacements de tâches Apache Flink à un seul KPIU. Le nombre d'emplacements attribués à un seul KPIU est égal aux `ParallelismPerKPIU` paramètres de votre application. Pour plus d'informations sur les créneaux de tâches, consultez la section [Planification des tâches](#) dans la documentation d'Apache Flink.

Parallélisme des opérateurs

Vous pouvez définir le nombre maximal de sous-tâches qu'un opérateur peut utiliser. Cette valeur s'appelle le parallélisme de l'opérateur. Par défaut, le parallélisme de chaque opérateur de votre application est égal au parallélisme de l'application. Cela signifie que par défaut, chaque opérateur de votre application peut utiliser toutes les sous-tâches disponibles dans l'application si nécessaire.

Vous pouvez définir le parallélisme des opérateurs de votre application à l'aide de la méthode `setParallelism`. Grâce à cette méthode, vous pouvez contrôler le nombre de sous-tâches que chaque opérateur peut utiliser simultanément.

Pour plus d'informations sur les opérateurs, consultez la section [Opérateurs](#) dans la documentation d'Apache Flink.

Chainage des opérateurs

Normalement, chaque opérateur utilise une sous-tâche distincte à exécuter, mais si plusieurs opérateurs s'exécutent toujours en séquence, le moteur d'exécution peut les affecter tous à la même tâche. Ce processus s'appelle le chaînage d'opérateurs.

Plusieurs opérateurs séquentiels peuvent être enchaînés dans une même tâche s'ils opèrent tous sur les mêmes données. Voici quelques-uns des critères nécessaires pour que cela soit vrai :

- Les opérateurs effectuent un transfert simple de 1 à 1.
- Les opérateurs ont tous le même parallélisme d'opérateur.

Lorsque votre application regroupe les opérateurs dans une seule sous-tâche, elle économise les ressources du système, car le service n'a pas besoin d'effectuer des opérations réseau et d'allouer des sous-tâches à chaque opérateur. Pour déterminer si votre application utilise le chaînage d'opérateurs, examinez le graphique des tâches dans la console du service géré pour Apache Flink. Chaque sommet de l'application représente un ou plusieurs opérateurs. Le graphique montre les opérateurs qui ont été enchaînés en tant que sommet unique.

Passer en revue DataStream API les composants

Votre application Apache Flink utilise [Apache Flink DataStream API](#) pour transformer les données en flux de données.

Cette section décrit les différents composants qui déplacent, transforment et suivent les données :

- [Utilisez des connecteurs pour déplacer des données dans le service géré pour Apache Flink avec le DataStream API](#) : ces composants déplacent les données entre votre application et les sources de données et destinations externes.
- [Transformez les données à l'aide d'opérateurs dans Managed Service pour Apache Flink avec DataStream API](#) : ces composants transforment ou regroupent des éléments de données au sein de votre application.
- [Suivez les événements dans Managed Service pour Apache Flink à l'aide du DataStream API](#): Cette rubrique décrit comment le service géré pour Apache Flink suit les événements lors de l'utilisation du DataStream API.

Utilisez des connecteurs pour déplacer des données dans le service géré pour Apache Flink avec le DataStream API

Dans Amazon Managed Service pour Apache Flink DataStream API, les connecteurs sont des composants logiciels qui déplacent les données vers et depuis une application Managed Service for Apache Flink. Les connecteurs sont des intégrations flexibles qui vous permettent de lire des fichiers et des répertoires. Les connecteurs sont constitués de modules complets permettant d'interagir avec les services Amazon et les systèmes tiers.

Les types de connecteurs sont les suivants :

- [Ajouter des sources de données de streaming au service géré pour Apache Flink](#) : fournit des données à votre application à partir d'un flux de données Kinesis, d'un fichier ou d'une autre source de données.
- [Écrire des données à l'aide de récepteurs dans le service géré pour Apache Flink](#): envoyez des données depuis votre application vers un flux de données Kinesis, un flux Firehose ou une autre destination de données.
- [Utiliser les E/S asynchrones dans le service géré pour Apache Flink](#) : fournit un accès asynchrone à une source de données (telle qu'une base de données) pour enrichir les événements de flux.

Connecteurs disponibles

L'environnement Apache Flink contient des connecteurs permettant d'accéder aux données provenant de diverses sources. Pour obtenir des informations sur les connecteurs disponibles dans l'environnement Apache Flink, consultez [Connectors](#) dans la [documentation Apache Flink](#).

⚠ Warning

Si vous avez des applications exécutées sur Flink 1.6, 1.8, 1.11 ou 1.13 et que vous souhaitez les exécuter dans les régions du Moyen-Orient (UAE), de l'Asie-Pacifique (Hyderabad), d'Israël (Tel Aviv), de l'Europe (Zurich), du Moyen-Orient (), de l'Asie-Pacifique (MelbourneUAE) ou de l'Asie-Pacifique (Jakarta), vous devrez peut-être reconstruire votre archive d'applications avec un connecteur mis à jour ou effectuer une mise à niveau vers Flink 1.18.

Les connecteurs Apache Flink sont stockés dans leurs propres référentiels open source. Si vous effectuez une mise à niveau vers la version 1.18 ou ultérieure, vous devez mettre à jour vos dépendances. Pour accéder au référentiel des AWS connecteurs Apache Flink, consultez [flink-connector-aws](https://github.com/apache/flink-connector-aws).

Les directives suivantes sont recommandées :

Améliorations de connecteurs

\ Connecteur utilisé	Résolution
F	
1 EFO	Lors de la mise à niveau vers Amazon Managed Service pour Apache Flink version 1.15, assurez-vous d'utiliser le connecteur le plus récent EFO. Il doit s'agir de n'importe quelle version 1.15.3 ou ultérieure. Pour plus d'informations, consultez : FLINK-29324 .

\ Connecteur utilisé F	Résolution
1 Évier Amazon Data Firehose	<p>Lors de la mise à niveau vers Amazon Managed Service pour Apache Flink version 1.15, assurez-vous d'utiliser le dernier Amazon Data Firehose Sink.</p> <p>Évier Amazon Data Firehose</p>
1 Connecteurs Kafka	<p>Lors de la mise à niveau vers Amazon Managed Service pour Apache Flink version 1.15, assurez-vous que vous utilisez le connecteur Kafka le plus récent. APIs Apache Flink est obsolète et FlinkKafkaConsumer, FlinkKafkaProducer Ces fichiers APIs destinés au évier Kafka ne peuvent pas être validés dans Kafka pour Flink 1.15. Assurez-vous que vous utilisez KafkaSource et KafkaSink.</p>

\ Connecteur utilisé	Résolution
1 Firehose	<p>Votre application dépend d'une version obsolète du connecteur Firehose qui ne tient pas compte des nouvelles AWS régions. Reconstituez les archives de votre application à l'aide du connecteur Firehose version 2.1.0.</p> <p>v2.1.0</p>
1 Kinesis	<p>Votre application dépend d'une version obsolète du connecteur Flink Kinesis qui ne prend pas en compte les nouvelles régions. AWS Reconstituez les archives de votre application à l'aide du connecteur Kinesis Flink version 1.6.1.</p> <p>https://github.com/aws-labs/amazon-kinesis-connector-flink/tree/1.6.1</p>

\ Connecteur utilisé F	Résolution
1 Kinesis	<p>Votre application dépend d'une version obsolète du connecteur Flink Kinesis qui ne prend pas en compte les nouvelles régions. AWS</p> <p>Reconstruisez les archives de votre application à l'aide du connecteur Kinesis Flink version 2.4.1.</p> <p>https://github.com/aws-labs/amazon-kinesis-connector-flink/tree/2.4.1</p>
1 Kinesis € 1	<p>Votre application dépend d'une version obsolète du connecteur Flink Kinesis qui ne prend pas en compte les nouvelles régions. AWS</p> <p>Malheureusement, Flink ne publie plus de correctifs ou de corrections de bogues pour les connecteurs 1.6/1.13. Nous vous suggérons de passer à Flink 1.15 en reconstruisant l'archive de votre application avec Flink 1.15.</p>

Ajouter des sources de données de streaming au service géré pour Apache Flink

Apache Flink fournit des connecteurs pour lire à partir de fichiers, de sockets, de collections et de sources personnalisées. Dans le code de votre application, vous utilisez une [source Apache Flink](#)

pour recevoir les données d'un flux. Cette section décrit les sources disponibles pour les services Amazon.

Utiliser les flux de données Kinesis

La source `FlinkKinesisConsumer` fournit des données de streaming à votre application à partir d'un flux de données Amazon Kinesis.

Créer une `FlinkKinesisConsumer`

L'exemple de code suivant illustre la création d'un `FlinkKinesisConsumer` :

```
Properties inputProperties = new Properties();
inputProperties.setProperty(ConsumerConfigConstants.AWS_REGION, region);
inputProperties.setProperty(ConsumerConfigConstants.STREAM_INITIAL_POSITION, "LATEST");

DataStream<string> input = env.addSource(new FlinkKinesisConsumer<>(inputStreamName,
    new SimpleStringSchema(), inputProperties));
```

Pour plus d'informations sur l'utilisation d'un `FlinkKinesisConsumer`, consultez [Téléchargez et examinez le code Java de streaming d'Apache Flink](#).

Créez un `FlinkKinesisConsumer` qui utilise un EFO consommateur

Le supporte `FlinkKinesisConsumer` désormais [Enhanced Fan-Out \(\) EFO](#).

Si un client Kinesis l'utilise EFO, le service Kinesis Data Streams lui fournit sa propre bande passante dédiée, au lieu que le consommateur partage la bande passante fixe du flux avec les autres consommateurs lisant le flux.

Pour plus d'informations sur l'utilisation EFO avec les consommateurs Kinesis, voir [FLIP-128 : Enhanced Fan Out for AWS Kinesis Consumers](#).

Vous activez le EFO consommateur en définissant les paramètres suivants sur le consommateur Kinesis :

- `RECORD_PUBLISHER_TYPE` : Définissez ce paramètre sur EFO pour que votre application utilise un EFO consommateur pour accéder aux données Kinesis Data Stream.
- `EFO_CONSUMER_NAME` : Définissez ce paramètre sur une valeur de chaîne unique parmi les consommateurs de ce flux. La réutilisation d'un nom de consommateur dans le même flux de données Kinesis entraînera la résiliation du client qui utilisait ce nom précédemment.

Pour configurer un `FlinkKinesisConsumer` à utiliser EFO, ajoutez les paramètres suivants au consommateur :

```
consumerConfig.putIfAbsent(RECORD_PUBLISHER_TYPE, "EFO");
consumerConfig.putIfAbsent(EFO_CONSUMER_NAME, "basic-efo-flink-app");
```

Pour un exemple de service géré pour une application Apache Flink utilisant un EFO consommateur, consultez [Consommateur EFO](#).

Utilisez Amazon MSK

La `KafkaSource` source fournit des données de streaming à votre application à partir d'un MSK sujet Amazon.

Créer une **KafkaSource**

L'exemple de code suivant illustre la création d'un `KafkaSource` :

```
KafkaSource<String> source = KafkaSource.<String>builder()
    .setBootstrapServers(brokers)
    .setTopics("input-topic")
    .setGroupId("my-group")
    .setStartingOffsets(OffsetsInitializer.earliest())
    .setValueOnlyDeserializer(new SimpleStringSchema())
    .build();

env.fromSource(source, WatermarkStrategy.noWatermarks(), "Kafka Source");
```

Pour plus d'informations sur l'utilisation d'un `KafkaSource`, consultez [Réplication MSK](#).

Écrire des données à l'aide de récepteurs dans le service géré pour Apache Flink

Dans le code de votre application, vous pouvez utiliser n'importe quel connecteur [récepteur Apache Flink](#) pour écrire dans des systèmes externes, y compris AWS des services tels que Kinesis Data Streams et DynamoDB.

Apache Flink fournit également des récepteurs pour les fichiers et les sockets, et vous pouvez implémenter des récepteurs personnalisés. Parmi les différents éviers pris en charge, les suivants sont fréquemment utilisés :

Utiliser les flux de données Kinesis

Apache Flink fournit des informations sur le connecteur [Kinesis Data Streams](#) dans la documentation d'Apache Flink.

Pour un exemple d'application qui utilise un flux de données Kinesis pour l'entrée et la sortie, consultez [Tutoriel : Commencez à utiliser le DataStream API service géré pour Apache Flink](#).

Utiliser Apache Kafka et Amazon Managed Streaming pour Apache MSK Kafka ()

Le [connecteur Apache Flink Kafka](#) fournit un support complet pour la publication de données sur Apache Kafka et AmazonMSK, y compris des garanties « une seule fois ». Pour savoir comment écrire dans Kafka, consultez les [exemples de connecteurs Kafka](#) dans la documentation Apache Flink.

Utiliser Amazon S3

Vous pouvez utiliser le `StreamingFileSink` Apache Flink pour écrire des objets dans un compartiment Amazon S3.

Pour un exemple sur la façon d'écrire des objets dans S3, consultez [the section called “Récepteur S3”](#).

Utilisez Firehose

`FlinkKinesisFirehoseProducer` Il s'agit d'un récepteur Apache Flink fiable et évolutif permettant de stocker les résultats des applications à l'aide du service [Firehose](#). Cette section décrit comment configurer un projet Maven pour créer et utiliser un `FlinkKinesisFirehoseProducer`.

Rubriques

- [Créer une FlinkKinesisFirehoseProducer](#)
- [Exemple de code FlinkKinesisFirehoseProducer](#)

Créer une `FlinkKinesisFirehoseProducer`

L'exemple de code suivant illustre la création d'un `FlinkKinesisFirehoseProducer` :

```
Properties outputProperties = new Properties();
outputProperties.setProperty(ConsumerConfigConstants.AWS_REGION, region);
```

```
FlinkKinesisFirehoseProducer<String> sink = new
    FlinkKinesisFirehoseProducer<>(outputStreamName, new SimpleStringSchema(),
        outputProperties);
```

Exemple de code **FlinkKinesisFirehoseProducer**

L'exemple de code suivant montre comment créer et configurer un flux de données Apache Flink **FlinkKinesisFirehoseProducer** et comment envoyer des données au service Firehose.

```
package com.amazonaws.services.kinesisanalytics;

import
    com.amazonaws.services.kinesisanalytics.flink.connectors.config.ProducerConfigConstants;
import
    com.amazonaws.services.kinesisanalytics.flink.connectors.producer.FlinkKinesisFirehoseProducer;
import com.amazonaws.services.kinesisanalytics.runtime.KinesisAnalyticsRuntime;
import org.apache.flink.api.common.serialization.SimpleStringSchema;
import org.apache.flink.streaming.api.datastream.DataStream;
import org.apache.flink.streaming.api.environment.StreamExecutionEnvironment;
import org.apache.flink.streaming.connectors.kinesis.FlinkKinesisConsumer;
import org.apache.flink.streaming.connectors.kinesis.FlinkKinesisProducer;

import org.apache.flink.streaming.connectors.kinesis.config.ConsumerConfigConstants;

import java.io.IOException;
import java.util.Map;
import java.util.Properties;

public class StreamingJob {

    private static final String region = "us-east-1";
    private static final String inputStreamName = "ExampleInputStream";
    private static final String outputStreamName = "ExampleOutputStream";

    private static DataStream<String>
    createSourceFromStaticConfig(StreamExecutionEnvironment env) {
        Properties inputProperties = new Properties();
        inputProperties.setProperty(ConsumerConfigConstants.AWS_REGION, region);
        inputProperties.setProperty(ConsumerConfigConstants.STREAM_INITIAL_POSITION,
            "LATEST");
```

```
return env.addSource(new FlinkKinesisConsumer<>(inputStreamName, new
SimpleStringSchema(), inputProperties));
}

private static DataStream<String>
createSourceFromApplicationProperties(StreamExecutionEnvironment env)
    throws IOException {
    Map<String, Properties> applicationProperties =
KinesisAnalyticsRuntime.getApplicationProperties();
    return env.addSource(new FlinkKinesisConsumer<>(inputStreamName, new
SimpleStringSchema(),
    applicationProperties.get("ConsumerConfigProperties")));
}

private static FlinkKinesisFirehoseProducer<String>
createFirehoseSinkFromStaticConfig() {
    /*
    * com.amazonaws.services.kinesisanalytics.flink.connectors.config.
    * ProducerConfigConstants
    * lists of all of the properties that firehose sink can be configured with.
    */

    Properties outputProperties = new Properties();
    outputProperties.setProperty(ConsumerConfigConstants.AWS_REGION, region);

    FlinkKinesisFirehoseProducer<String> sink = new
FlinkKinesisFirehoseProducer<>(outputStreamName,
    new SimpleStringSchema(), outputProperties);
    ProducerConfigConstants config = new ProducerConfigConstants();
    return sink;
}

private static FlinkKinesisFirehoseProducer<String>
createFirehoseSinkFromApplicationProperties() throws IOException {
    /*
    * com.amazonaws.services.kinesisanalytics.flink.connectors.config.
    * ProducerConfigConstants
    * lists of all of the properties that firehose sink can be configured with.
    */

    Map<String, Properties> applicationProperties =
KinesisAnalyticsRuntime.getApplicationProperties();
    FlinkKinesisFirehoseProducer<String> sink = new
FlinkKinesisFirehoseProducer<>(outputStreamName,
```

```
    new SimpleStringSchema(),
    applicationProperties.get("ProducerConfigProperties"));
return sink;
}

public static void main(String[] args) throws Exception {
    // set up the streaming execution environment
    final StreamExecutionEnvironment env =
StreamExecutionEnvironment.getExecutionEnvironment();

    /*
    * if you would like to use runtime configuration properties, uncomment the
    * lines below
    * DataStream<String> input = createSourceFromApplicationProperties(env);
    */

    DataStream<String> input = createSourceFromStaticConfig(env);

    // Kinesis Firehose sink
    input.addSink(createFirehoseSinkFromStaticConfig());

    // If you would like to use runtime configuration properties, uncomment the
    // lines below
    // input.addSink(createFirehoseSinkFromApplicationProperties());

    env.execute("Flink Streaming Java API Skeleton");
}
}
```

Pour un didacticiel complet sur l'utilisation du lavabo Firehose, voir. [the section called “Évier Firehose”](#)

Utiliser les E/S asynchrones dans le service géré pour Apache Flink

Un opérateur d'E/S asynchrone enrichit les données de flux à l'aide d'une source de données externe telle qu'une base de données. Le service géré pour Apache Flink enrichit les événements du flux de manière asynchrone afin que les demandes puissent être groupées pour une plus grande efficacité.

Pour plus d'informations, consultez la section [E/S asynchrones dans la documentation d'Apache Flink](#).

Transformez les données à l'aide d'opérateurs dans Managed Service pour Apache Flink avec DataStream API

Pour transformer les données entrantes dans un service géré pour Apache Flink, vous devez utiliser un opérateur Apache Flink. Un opérateur Apache Flink transforme un ou plusieurs flux de données en un nouveau flux de données. Le nouveau flux de données contient des données modifiées par rapport au flux de données d'origine. Apache Flink fournit plus de 25 opérateurs de traitement de flux prédéfinis. Pour plus d'informations, consultez la section [Opérateurs](#) dans la documentation d'Apache Flink.

Cette rubrique contient les sections suivantes :

- [Utiliser des opérateurs de transformation](#)
- [Utiliser des opérateurs d'agrégation](#)

Utiliser des opérateurs de transformation

Voici un exemple de transformation de texte simple sur l'un des champs d'un flux de JSON données.

Ce code crée un flux de données transformé. Le nouveau flux de données contient les mêmes données que le flux d'origine, la chaîne « Company » étant ajoutée au contenu du champ TICKER.

```
DataStream<ObjectNode> output = input.map(  
    new MapFunction<ObjectNode, ObjectNode>() {  
        @Override  
        public ObjectNode map(ObjectNode value) throws Exception {  
            return value.put("TICKER", value.get("TICKER").asText() + " Company");  
        }  
    }  
);
```

Utiliser des opérateurs d'agrégation

Voici un exemple d'opérateur d'agrégation. Le code crée un flux de données agrégé. L'opérateur crée une fenêtre variable de 5 secondes et renvoie la somme des valeurs PRICE des enregistrements de la fenêtre avec la même valeur TICKER.

```
DataStream<ObjectNode> output = input.keyBy(node -> node.get("TICKER").asText())  
    .window(TumblingProcessingTimeWindows.of(Time.seconds(5)))
```

```
.reduce((node1, node2) -> {
    double priceTotal = node1.get("PRICE").asDouble() +
node2.get("PRICE").asDouble();
    node1.replace("PRICE", JsonNodeFactory.instance.numberNode(priceTotal));
    return node1;
});
```

Pour plus d'exemples de code, consultez [Exemples de création et d'utilisation d'un service géré pour les applications Apache Flink](#).

Suivez les événements dans Managed Service pour Apache Flink à l'aide du DataStream API

Le service géré pour Apache Flink suit les événements à l'aide des horodatages suivants :

- Heure de traitement : fait référence à l'heure système de la machine qui exécute l'opération correspondante.
- Heure de l'événement : fait référence à l'heure à laquelle chaque événement individuel s'est produit sur son appareil producteur.
- Heure d'ingestion : fait référence à l'heure à laquelle les événements entrent dans le service géré pour Apache Flink.

Vous réglez le temps utilisé par l'environnement de streaming à l'aide `desetStreamTimeCharacteristic`.

```
env.setStreamTimeCharacteristic(TimeCharacteristic.ProcessingTime);
env.setStreamTimeCharacteristic(TimeCharacteristic.IngestionTime);
env.setStreamTimeCharacteristic(TimeCharacteristic.EventTime);
```

Pour plus d'informations sur les horodatages, consultez la section [Génération de filigranes](#) dans la documentation d'Apache Flink.

Passer en revue les API composants du tableau

Votre application Apache Flink utilise la [table Apache Flink API](#) pour interagir avec les données d'un flux à l'aide d'un modèle relationnel. Vous utilisez le tableau API pour accéder aux données à l'aide des sources du tableau, puis utilisez les fonctions du tableau pour transformer et filtrer les données

du tableau. Vous pouvez transformer et filtrer les données tabulaires à l'aide de API fonctions ou de SQL commandes.

Cette section contient les rubriques suivantes :

- [Utiliser des API connecteurs de table](#) : ces composants déplacent les données entre votre application et les sources de données et destinations externes.
- [Vérifier les attributs API temporels de la table](#): cette rubrique décrit comment le service géré pour Apache Flink suit les événements lors de l'utilisation de la tableAPI.

Utiliser des API connecteurs de table

Dans le modèle de programmation Apache Flink, les connecteurs sont des composants que votre application utilise pour lire ou écrire des données provenant de sources externes, telles que d'autres AWS services.

Avec la table Apache FlinkAPI, vous pouvez utiliser les types de connecteurs suivants :

- [APISources du tableau](#): vous utilisez les connecteurs de API source de table pour créer des tables au sein de votre ordinateur TableEnvironment à l'aide d'APIappels ou de SQL requêtes.
- [APIéviers de table](#): vous utilisez SQL des commandes pour écrire des données de table dans des sources externes telles qu'une MSK rubrique Amazon ou un compartiment Amazon S3.

APISources du tableau

Vous créez une source de table à partir d'un flux de données. Le code suivant crée un tableau à partir d'une MSK rubrique Amazon :

```
//create the table
    final FlinkKafkaConsumer<StockRecord> consumer = new
FlinkKafkaConsumer<StockRecord>(kafkaTopic, new KafkaEventDeserializationSchema(),
kafkaProperties);
    consumer.setStartFromEarliest();
    //Obtain stream
    DataStream<StockRecord> events = env.addSource(consumer);

    Table table = streamTableEnvironment.fromDataStream(events);
```

Pour plus d'informations sur les sources de tables, voir [Table et SQL connecteurs](#) dans la documentation d'Apache Flink.

APIéviérs de table

Pour écrire des données de table dans un récepteur, vous créez le récepteur dans SQL, puis vous exécutez le récepteur SQL basé sur l'`StreamTableEnvironment` objet.

L'exemple de code suivant illustre comment écrire des données de table sur un récepteur Amazon S3 :

```
final String s3Sink = "CREATE TABLE sink_table (" +
    "event_time TIMESTAMP," +
    "ticker STRING," +
    "price DOUBLE," +
    "dt STRING," +
    "hr STRING" +
    ")" +
    " PARTITIONED BY (ticker,dt,hr)" +
    " WITH" +
    "(" +
    " 'connector' = 'filesystem'," +
    " 'path' = '" + s3Path + "'," +
    " 'format' = 'json'" +
    ") ";

//send to s3
streamTableEnvironment.executeSql(s3Sink);
filteredTable.executeInsert("sink_table");
```

Vous pouvez utiliser le paramètre `format` pour contrôler le format utilisé par le service géré pour Apache Flink pour écrire la sortie sur le récepteur. Pour plus d'informations sur les formats, consultez la section [Connecteurs pris en charge](#) dans la documentation d'Apache Flink.

Sources et récepteurs définis par l'utilisateur

Vous pouvez utiliser les connecteurs Apache Kafka existants pour envoyer des données vers et depuis d'autres AWS services, tels qu'Amazon MSK et Amazon S3. Pour interagir avec d'autres sources de données et destinations, vous pouvez définir vos propres sources et récepteurs. Pour plus d'informations, consultez la section [Sources et récepteurs définis par l'utilisateur dans](#) la documentation d'Apache Flink.

Vérifier les attributs API temporels de la table

Chaque enregistrement d'un flux de données possède plusieurs horodatages qui définissent le moment où les événements liés à l'enregistrement se sont produits :

- Heure de l'événement : horodatage défini par l'utilisateur qui définit le moment où l'événement à l'origine de l'enregistrement s'est produit.
- Heure d'ingestion : heure à laquelle votre application a extrait l'enregistrement du flux de données.
- Heure de traitement : heure à laquelle votre demande a traité l'enregistrement.

Lorsque la table Apache Flink API crée des fenêtres basées sur des temps d'enregistrement, vous définissez lequel de ces horodatages elle utilise à l'aide de la méthode.

`setStreamTimeCharacteristic`

Pour plus d'informations sur l'utilisation des horodatages avec la tableAPI, consultez la section [Attributs temporels](#) et [traitement des flux en temps opportun](#) dans la documentation d'Apache Flink.

Utiliser Python avec le service géré pour Apache Flink

Note

Si vous développez l'application Python Flink sur un nouveau Mac équipé d'une puce Apple Silicon, vous pouvez rencontrer des [problèmes connus liés aux](#) dépendances Python de la version PyFlink 1.15. Dans ce cas, nous recommandons d'exécuter l'interpréteur Python dans Docker. Pour step-by-step obtenir des instructions, voir [Développement de la PyFlink version 1.15 sur Apple Silicon Mac](#).

La version 1.18.1 d'Apache Flink inclut la prise en charge de la création d'applications à l'aide de Python version 3.10. Pour plus d'informations, consultez [Flink Python Docs](#). Pour créer une application de service géré pour Apache Flink à l'aide de Python, procédez comme suit :

- Créez le code de votre application Python sous forme de fichier texte avec une méthode `main`.
- Regroupez le fichier de code de votre application et toutes les dépendances Python ou Java dans un fichier zip, puis chargez-le dans un compartiment Amazon S3.
- Créez votre application de service géré pour Apache Flink, en spécifiant l'emplacement de votre code Amazon S3, les propriétés de l'application et les paramètres de l'application.

À un niveau élevé, la table Python API est une enveloppe autour de la table API Java. Pour plus d'informations sur la table PythonAPI, consultez le [APIdidacticiel sur les tables](#) dans la documentation d'Apache Flink.

Programmez votre service géré pour l'application Apache Flink Python

Vous codez votre service géré pour l'application Apache Flink pour Python à l'aide de la table Python Apache Flink. API Le moteur Apache Flink traduit les API instructions Python Table (exécutées dans la machine virtuelle Python) en API instructions Java Table (exécutées dans la machine virtuelle Java).

Pour utiliser la table API Python, procédez comme suit :

- Créez une référence vers l'`StreamTableEnvironment`.
- Créez des objets `table` à partir de vos données de streaming source en exécutant des requêtes sur la référence `StreamTableEnvironment`.
- Exécutez des requêtes sur vos objets `table` pour créer des tables de sortie.
- Rédigez vos tables de sortie vers vos destinations à l'aide d'un `StatementSet`.

Pour commencer à utiliser la table Python API dans Managed Service pour Apache Flink, consultez [Commencez avec Amazon Managed Service pour Apache Flink pour Python](#).

Lire et écrire des données de streaming

Pour lire et écrire des données en streaming, vous devez exécuter SQL des requêtes dans l'environnement des tables.

Créer une table

L'exemple de code suivant illustre une fonction définie par l'utilisateur qui crée une SQL requête. La SQL requête crée une table qui interagit avec un flux Kinesis :

```
def create_table(table_name, stream_name, region, stream_initpos):
    return """ CREATE TABLE {0} (
        `record_id` VARCHAR(64) NOT NULL,
        `event_time` BIGINT NOT NULL,
        `record_number` BIGINT NOT NULL,
        `num_retries` BIGINT NOT NULL,
        `verified` BOOLEAN NOT NULL
```

```
)  
PARTITIONED BY (record_id)  
WITH (  
  'connector' = 'kinesis',  
  'stream' = '{1}',  
  'aws.region' = '{2}',  
  'scan.stream.initpos' = '{3}',  
  'sink.partitioner-field-delimiter' = ';',  
  'sink.producer.collection-max-count' = '100',  
  'format' = 'json',  
  'json.timestamp-format.standard' = 'ISO-8601'  
) """.format(table_name, stream_name, region, stream_initpos)
```

Lire les données de streaming

L'exemple de code suivant montre comment utiliser la `CreateTable` SQL requête précédente sur une référence d'environnement de table pour lire des données :

```
table_env.execute_sql(create_table(input_table, input_stream, input_region,  
stream_initpos))
```

Écrire des données de streaming

L'exemple de code suivant montre comment utiliser la SQL requête de l'`CreateTable` exemple pour créer une référence de table de sortie, et comment utiliser `StatementSet` afin d'écrire des données dans un flux Kinesis de destination :

```
table_result = table_env.execute_sql("INSERT INTO {0} SELECT * FROM {1}"  
    .format(output_table_name, input_table_name))
```

Lire les propriétés d'exécution

Vous pouvez utiliser les propriétés d'exécution pour configurer votre application sans changer le code de votre application.

Vous spécifiez les propriétés de votre application de la même manière qu'avec un service géré pour Apache Flink pour une application Java. Vous pouvez spécifier des propriétés d'exécution de différentes manières :

- En utilisant l'[CreateApplication](#) action.

- En utilisant l'[UpdateApplication](#) action.
- En configurant votre application   l'aide de la console.

Vous pouvez r cup rer les propri t s de l'application dans le code en lisant un fichier JSON appel  `application_properties.json` cr   par l'ex cution du service g r  pour Apache Flink.

L'exemple de code suivant montre comment lire les propri t s d'une application   partir du fichier `application_properties.json` :

```
file_path = '/etc/flink/application_properties.json'
if os.path.isfile(file_path):
    with open(file_path, 'r') as file:
        contents = file.read()
        properties = json.loads(contents)
```

L'exemple de code de fonction d fini par l'utilisateur suivant illustre la lecture d'un groupe de propri t s   partir de l'objet des propri t s de l'application : r cup re :

```
def property_map(properties, property_group_id):
    for prop in props:
        if prop["PropertyGroupId"] == property_group_id:
            return prop["PropertyMap"]
```

L'exemple de code suivant montre comment lire une propri t  nomm e `INPUT_STREAM_KEY`   partir d'un groupe de propri t s renvoy  par l'exemple pr c dent :

```
input_stream = input_property_map[INPUT_STREAM_KEY]
```

Cr  ez le package de code de votre application

Une fois que vous avez cr   votre application Python, vous regroupez votre fichier de code et ses d pendances dans un fichier zip.

Votre fichier zip doit contenir un script python avec une m thode `main` et peut  ventuellement contenir les  l ments suivants :

- Fichiers de code Python suppl mentaires
- Code Java d fini par l'utilisateur dans les fichiers JAR

- Bibliothèques Java dans JAR les fichiers

Note

Le fichier zip de votre application doit contenir toutes les dépendances de votre application. Vous ne pouvez pas référencer des bibliothèques provenant d'autres sources pour votre application.

Créez votre service géré pour l'application Apache Flink Python

Spécifiez vos fichiers de code

Une fois que vous avez créé le package de code de votre application, vous le chargez dans un compartiment Amazon S3. Vous créez ensuite votre application à l'aide de la console ou de l'[CreateApplication](#) action.

Lorsque vous créez votre application à l'aide de cette [CreateApplication](#) action, vous spécifiez les fichiers de code et les archives de votre fichier zip à l'aide d'un groupe de propriétés d'application spécial appelé `kinesis.analytics.flink.run.options`. Vous pouvez définir les types de fichiers suivants :

- `python` : fichier texte contenant une méthode principale de Python.
- `jarfile` : JAR fichier Java contenant des fonctions Java définies par l'utilisateur.
- `pyFiles`: fichier de ressources Python contenant les ressources à utiliser par l'application.
- `pyArchives`: fichier zip contenant les fichiers de ressources de l'application.

Pour plus d'informations sur les types de fichiers de code Python d'Apache Flink, consultez la section [Interface de ligne de commande](#) dans la documentation d'Apache Flink.

Note

Le service géré pour Apache Flink ne prend pas en charge les types de fichiers `pyModule`, `pyExecutable` ou `pyRequirements`. L'ensemble du code, des exigences et des dépendances doivent se trouver dans votre fichier zip. Vous ne pouvez pas spécifier les dépendances à installer à l'aide de `pip`.

L'exemple d'extrait de code JSON suivant montre comment spécifier l'emplacement des fichiers dans le fichier zip de votre application :

```
"ApplicationConfiguration": {
  "EnvironmentProperties": {
    "PropertyGroups": [
      {
        "PropertyGroupId": "kinesis.analytics.flink.run.options",
        "PropertyMap": {
          "python": "MyApplication/main.py",
          "jarfile": "MyApplication/lib/myJarFile.jar",
          "pyFiles": "MyApplication/lib/myDependentFile.py",
          "pyArchives": "MyApplication/lib/myArchive.zip"
        }
      }
    ],
  },
}
```

Surveillez votre service géré pour l'application Apache Flink Python

Vous utilisez le CloudWatch journal de votre application pour surveiller votre application Managed Service for Apache Flink Python.

Le service géré pour Apache Flink enregistre les messages suivants pour les applications Python :

- Messages écrits sur la console à l'aide de `print()` dans la méthode `main` de l'application.
- Messages envoyés dans le cadre de fonctions définies par l'utilisateur à l'aide du package `logging`. L'exemple de code suivant illustre l'écriture dans le journal des applications à partir d'une fonction définie par l'utilisateur :

```
import logging

@udf(input_types=[DataTypes.BIGINT()], result_type=DataTypes.BIGINT())
def doNothingUdf(i):
    logging.info("Got {} in the doNothingUdf".format(str(i)))
    return i
```

- Messages d'erreur émis par l'application.

Si l'application génère une exception dans la fonction `main`, elle apparaîtra dans les journaux de votre application.

L'exemple suivant illustre une entrée de journal pour une exception émise à partir du code Python :

```
2021-03-15 16:21:20.000 ----- Python Process Started
-----
2021-03-15 16:21:21.000 Traceback (most recent call last):
2021-03-15 16:21:21.000 " File ""/tmp/flink-
web-6118109b-1cd2-439c-9dcd-218874197fa9/flink-web-upload/4390b233-75cb-4205-
a532-441a2de83db3_code/PythonKinesisSink/PythonUdfUndeclared.py"", line 101, in
<module>"
2021-03-15 16:21:21.000     main()
2021-03-15 16:21:21.000 " File ""/tmp/flink-
web-6118109b-1cd2-439c-9dcd-218874197fa9/flink-web-upload/4390b233-75cb-4205-
a532-441a2de83db3_code/PythonKinesisSink/PythonUdfUndeclared.py"", line 54, in main"
2021-03-15 16:21:21.000 "     table_env.register_function("""doNothingUdf""",
doNothingUdf)"
2021-03-15 16:21:21.000 NameError: name 'doNothingUdf' is not defined
2021-03-15 16:21:21.000 ----- Python Process Exited
-----
2021-03-15 16:21:21.000 Run python process failed
2021-03-15 16:21:21.000 Error occurred when trying to start the job
```

Note

En raison de probl mes de performances, nous vous recommandons de n'utiliser que des messages de journal personnalis s lors du d veloppement de l'application.

Journaux de requ tes avec CloudWatch Insights

La requ te CloudWatch Insights suivante recherche les journaux cr s par le point d'entr e Python lors de l'ex cution de la fonction principale de votre application :

```
fields @timestamp, message
| sort @timestamp asc
| filter logger like /PythonDriver/
| limit 1000
```

Utiliser les propriétés d'exécution dans Managed Service pour Apache Flink

Vous pouvez utiliser les propriétés d'exécution pour configurer votre application sans recompiler le code de votre application.

Cette rubrique contient les sections suivantes :

- [Gérer les propriétés d'exécution à l'aide de la console](#)
- [Gérez les propriétés d'exécution à l'aide du CLI](#)
- [Accès aux propriétés d'exécution dans un service géré pour une application Apache Flink](#)

Gérer les propriétés d'exécution à l'aide de la console

Vous pouvez ajouter, mettre à jour ou supprimer des propriétés d'exécution de votre application Managed Service for Apache Flink à l'aide du AWS Management Console.

Note

Si vous utilisez une version antérieure prise en charge d'Apache Flink et que vous souhaitez mettre à niveau vos applications existantes vers Apache Flink 1.19.1, vous pouvez le faire en utilisant des mises à niveau de version d'Apache Flink sur place. Grâce aux mises à niveau de version ARN sur place, vous conservez la traçabilité des applications par rapport à une seule version d'Apache Flink, y compris les instantanés, les journaux, les métriques, les balises, les configurations Flink, etc. Vous pouvez utiliser cette fonctionnalité dans RUNNING et dans READY l'État. Pour de plus amples informations, veuillez consulter [Utiliser des mises à niveau de version sur place pour Apache Flink](#).

Mettre à jour les propriétés d'exécution d'une application de service géré pour l'application Apache Flink

1. Ouvrez le service géré pour la console Apache Flink à <https://console.aws.amazon.com/flink>
2. Choisissez votre application de service géré pour Apache Flink. Choisissez Détails de l'application.
3. Sur la page de votre application, choisissez Configurer.

4. Développez la section Propriétés.
5. Utilisez les commandes de la section Propriétés pour définir un groupe de propriétés avec des paires clé-valeur. Utilisez ces commandes pour ajouter, mettre à jour ou supprimer des groupes de propriétés et des propriétés d'exécution.
6. Choisissez Mettre à jour.

Gérez les propriétés d'exécution à l'aide du CLI

Vous pouvez ajouter, mettre à jour ou supprimer des propriétés d'exécution à l'aide de l'interface [AWS CLI](#).

Cette section inclut des exemples de demandes d'API actions pour configurer les propriétés d'exécution d'une application. Pour plus d'informations sur l'utilisation d'un JSON fichier en tant que saisie pour une API action, consultez [Exemple de code de service géré pour l'API Apache Flink](#).

Note

Remplacez l'exemple d'identifiant de compte (*012345678901*) dans les exemples suivants avec votre identifiant de compte.

Ajouter des propriétés d'exécution lors de la création d'une application

L'exemple de demande d'action [CreateApplication](#) suivant ajoute deux groupes de propriétés d'exécution (ProducerConfigProperties et ConsumerConfigProperties) lorsque vous créez une application :

```
{
  "ApplicationName": "MyApplication",
  "ApplicationDescription": "my java test app",
  "RuntimeEnvironment": "FLINK-1_19",
  "ServiceExecutionRole": "arn:aws:iam::012345678901:role/MF-stream-rw-role",
  "ApplicationConfiguration": {
    "ApplicationCodeConfiguration": {
      "CodeContent": {
        "S3ContentLocation": {
          "BucketARN": "arn:aws:s3:::ka-app-code-username",
          "FileKey": "java-getting-started-1.0.jar"
        }
      }
    }
  }
}
```

```

        }
    },
    "CodeContentType": "ZIPFILE"
},
"EnvironmentProperties": {
  "PropertyGroups": [
    {
      "PropertyGroupId": "ProducerConfigProperties",
      "PropertyMap" : {
        "flink.stream.initpos" : "LATEST",
        "aws.region" : "us-west-2",
        "AggregationEnabled" : "false"
      }
    },
    {
      "PropertyGroupId": "ConsumerConfigProperties",
      "PropertyMap" : {
        "aws.region" : "us-west-2"
      }
    }
  ]
}
}
}
}

```

Ajouter et mettre à jour les propriétés d'exécution dans une application existante

L'exemple de demande d'action [UpdateApplication](#) suivant ajoute ou met à jour les propriétés d'exécution d'une application existante :

```

{
  "ApplicationName": "MyApplication",
  "CurrentApplicationVersionId": 2,
  "ApplicationConfigurationUpdate": {
    "EnvironmentPropertyUpdates": {
      "PropertyGroups": [
        {
          "PropertyGroupId": "ProducerConfigProperties",
          "PropertyMap" : {
            "flink.stream.initpos" : "LATEST",
            "aws.region" : "us-west-2",
            "AggregationEnabled" : "false"
          }
        }
      ]
    }
  }
}

```

```
    },
    {
      "PropertyGroupId": "ConsumerConfigProperties",
      "PropertyMap" : {
        "aws.region" : "us-west-2"
      }
    }
  ]
}
}
```

Note

Si vous utilisez une clé qui n'a aucune propriété d'exécution correspondante dans un groupe de propriétés, le service géré pour Apache Flink ajoute la paire clé-valeur en tant que nouvelle propriété. Si vous utilisez une clé pour une propriété d'exécution existante dans un groupe de propriétés, le service géré pour Apache Flink met à jour la valeur de la propriété.

Supprimer les propriétés d'exécution

L'exemple de demande d'action [UpdateApplication](#) suivant supprime toutes les propriétés d'exécution et tous les groupes de propriétés d'une application existante :

```
{
  "ApplicationName": "MyApplication",
  "CurrentApplicationVersionId": 3,
  "ApplicationConfigurationUpdate": {
    "EnvironmentPropertyUpdates": {
      "PropertyGroups": []
    }
  }
}
```

Important

Si vous omettez un groupe de propriétés existant ou une clé de propriété existante dans un groupe de propriétés, ce groupe de propriétés ou cette propriété est supprimé.

Accès aux propriétés d'exécution dans un service géré pour une application Apache Flink

Vous pouvez récupérer les propriétés d'exécution dans le code de votre application Java à l'aide de la méthode `KinesisAnalyticsRuntime.getApplicationProperties()` statique, qui renvoie un objet `Map<String, Properties>`.

L'exemple de code Java suivant permet de récupérer les propriétés d'exécution pour votre application :

```
Map<String, Properties> applicationProperties =  
KinesisAnalyticsRuntime.getApplicationProperties();
```

Vous pouvez récupérer un groupe de propriétés (sous forme d'objet `Java.Util.Properties`) comme suit :

```
Properties consumerProperties = applicationProperties.get("ConsumerConfigProperties");
```

Vous configurez généralement une source ou un récepteur Apache Flink en transmettant l'objet `Properties` sans avoir à récupérer les propriétés individuelles. L'exemple de code suivant montre comment créer une source Flink en transmettant un objet `Properties` extrait des propriétés d'exécution :

```
private static FlinkKinesisProducer<String> createSinkFromApplicationProperties()  
throws IOException {  
    Map<String, Properties> applicationProperties =  
KinesisAnalyticsRuntime.getApplicationProperties();  
    FlinkKinesisProducer<String> sink = new FlinkKinesisProducer<String>(new  
SimpleStringSchema(),  
        applicationProperties.get("ProducerConfigProperties"));  
  
    sink.setDefaultStream(outputStreamName);  
    sink.setDefaultPartition("0");  
    return sink;  
}
```

Pour des exemples de code, consultez [Exemples de création et d'utilisation d'un service géré pour les applications Apache Flink](#).

Utiliser les connecteurs Apache Flink avec le service géré pour Apache Flink

Les connecteurs Apache Flink sont des composants logiciels qui transfèrent des données vers et depuis une application Amazon Managed Service pour Apache Flink. Les connecteurs sont des intégrations flexibles qui vous permettent de lire des fichiers et des répertoires. Les connecteurs sont constitués de modules complets permettant d'interagir avec les services Amazon et les systèmes tiers.

Les types de connecteurs sont les suivants :

- **Sources** : fournissez des données à votre application à partir d'un flux de données Kinesis, d'un fichier, d'un sujet Apache Kafka, d'un fichier ou d'autres sources de données.
- **Récepteurs** : envoyez des données depuis votre application vers un flux de données Kinesis, un flux Firehose, une rubrique Apache Kafka ou d'autres destinations de données.
- **E/S asynchrones** : fournit un accès asynchrone à une source de données telle qu'une base de données pour enrichir les flux.

Les connecteurs Apache Flink sont stockés dans leurs propres référentiels sources. La version et l'artefact des connecteurs Apache Flink changent en fonction de la version d'Apache Flink que vous utilisez et du fait que vous utilisiez le DataStream, Table ou. SQL API

Amazon Managed Service pour Apache Flink prend en charge plus de 40 connecteurs source et récepteur Apache Flink prédéfinis. Le tableau suivant fournit un résumé des connecteurs les plus courants et de leurs versions associées. Vous pouvez également créer des récepteurs personnalisés à l'aide du framework Async-sink. Pour plus d'informations, consultez [The Generic Asynchronous Base Sink](#) dans la documentation d'Apache Flink.

Pour accéder au référentiel des AWS connecteurs Apache Flink, consultez [flink-connector-aws](#).

Connecteurs pour les versions Flink

Connecteur	Version 1.15 de Flink	Version 1.18 de Flink	Version 1.19 de Flink
Kinesis Data Stream (source) et table DataStream API	flink-connector-kinesis, 1,15.4	flink-connector-kinesis, 4,3,0-1,18	flink-connector-kinesis, 4,3,0-1,19

Connecteur	Version 1.15 de Flink	Version 1.18 de Flink	Version 1.19 de Flink
Kinesis Data Stream (récepteur) et table DataStream API	flink-connector-aws-kinesis-streams, 1.15.4	flink-connector-aws-kinesis-streams, 4.3.0-1,18	flink-connector-aws-kinesis-streams, 4.3.0-1,19
Kinesis Data Streams - Source/récepteur - SQL	flink-sql-connector-kinesis, 1,15.4	flink-sql-connector-kinesis, 4,3,0-1,18	flink-sql-connector-kinesis, 4,3,0-1,19
Kafka - DataStream et table API	flink-connector-kafka, 1,15.4	flink-connector-kafka, 3,2,0-1,18	flink-connector-kafka, 3,2,0-1,19
Kafka - SQL	flink-sql-connector-kafka, 1,15.4	flink-sql-connector-kafka, 3,2,0-1,18	flink-sql-connector-kafka, 3,2,0-1,19
Firehose - DataStream et table API	flink-connector-aws-kinesis-lance à incendie, 1.15.4	flink-connector-aws-firehose, 4,3,0-1,18	flink-connector-aws-firehose, 4,3,0-1,19
Firehose - SQL	flink-sql-connector-aws-kinesis-firehose, 1.15.4	flink-sql-connector-aws-tuyau à incendie, 4.3.0-1,18	flink-sql-connector-aws-tuyau à incendie, 4.3.0-1,19
DynamoDB - DataStream et table API	flink-connector-dynamodb, 3,0,0-1,15	flink-connector-dynamodb, 4,3,0-1,18	flink-connector-dynamodb, 4,3,0-1,19
DynamoDB - SQL	flink-sql-connector-dynamodb, 3,0,0-1,15	flink-sql-connector-dynamodb, 4,3,0-1,18	flink-sql-connector-dynamodb, 4,3,0-1,19
OpenSearch - DataStream et table API	-	flink-connector-opensearch, 1,2,0-1,18	flink-connector-opensearch, 1,2,0-1,19
OpenSearch - SQL	-	flink-sql-connector-opensearch, 1,2,0-1,18	flink-sql-connector-opensearch, 1,2,0-1,19

Pour en savoir plus sur les connecteurs dans Amazon Managed Service pour Apache Flink, consultez :

- [DataStream API connecteurs](#)
- [API Connecteurs de table](#)

Implémenter la tolérance aux pannes dans le service géré pour Apache Flink

Le point de contrôle est la méthode utilisée pour implémenter la tolérance aux pannes dans le service géré Amazon pour Apache Flink. Un point de contrôle est une up-to-date sauvegarde d'une application en cours d'exécution qui est utilisée pour effectuer une restauration immédiate en cas d'interruption ou de basculement imprévu d'une application.

Pour plus de détails sur le point de contrôle dans les applications Apache Flink, voir [Points de contrôle](#) dans la documentation d'Apache Flink.

Un instantané est une sauvegarde créée et gérée manuellement de l'état de l'application.

Les instantanés vous permettent de restaurer l'état antérieur de votre application en appelant [UpdateApplication](#). Pour de plus amples informations, veuillez consulter [Gérez les sauvegardes d'applications à l'aide de snapshots](#).

Si le point de contrôle est activé pour votre application, le service assure la tolérance aux pannes en créant et en chargeant des sauvegardes des données de l'application en cas de redémarrage inattendu de l'application. Ces redémarrages inattendus d'application peuvent être provoqués par des redémarrages de tâche inattendus, des échecs d'instance, etc. Cela donne à l'application la même sémantique qu'une exécution sans échec lors de ces redémarrages.

Si les instantanés sont activés pour l'application et configurés à l'aide de ceux de l'application [ApplicationRestoreConfiguration](#), le service fournit une sémantique de traitement unique lors des mises à jour de l'application, ou lors du dimensionnement ou de la maintenance liés au service.

Configurer le point de contrôle dans le service géré pour Apache Flink

Vous pouvez configurer le comportement de point de contrôle de votre application. Vous pouvez définir si elle conserve l'état de point de contrôle, à quelle fréquence elle enregistre son état dans les points de contrôle et l'intervalle minimum entre la fin d'une opération de point de contrôle et le début d'une autre.

Vous configurez les paramètres suivants à l'aide [UpdateApplicationAPI](#) des opérations [CreateApplication](#) :

- `CheckpointingEnabled` : indique si le point de contrôle est activé dans l'application.
- `CheckpointInterval` : contient le temps en millisecondes entre les opérations de point de contrôle (persistance).
- `ConfigurationType` : définissez cette valeur sur `DEFAULT` pour utiliser le comportement de point de contrôle par défaut. Définissez cette valeur sur `CUSTOM` pour configurer d'autres valeurs.

Note

Le comportement du point de contrôle par défaut est le suivant :

- `CheckpointingEnabled`: vrai
- `CheckpointInterval`: 60 000
- `MinPauseBetweenCheckpoints`: 5000

S'il `ConfigurationType` est défini sur `DEFAULT`, les valeurs précédentes seront utilisées, même si elles sont définies sur d'autres valeurs en utilisant le AWS Command Line Interface ou en définissant les valeurs dans le code de l'application.

Note

À partir de Flink 1.15, le service géré pour Apache Flink utilise `stop-with-savepoint` lors de la création automatique d'instantanés, c'est-à-dire lors de la mise à jour, de la mise à l'échelle ou de l'arrêt de l'application.

- `MinPauseBetweenCheckpoints` : durée minimale en millisecondes entre la fin d'une opération de point de contrôle et le début d'une autre. La définition de cette propriété empêche l'application de créer un point de contrôle continu lorsque l'opération de contrôle dure plus de temps que `CheckpointInterval`.

Consultez les exemples de points de contrôle API

Cette section inclut des exemples de demandes d'API actions pour configurer le point de contrôle pour une application. Pour plus d'informations sur l'utilisation d'un JSON fichier en tant que saisie pour une API action, consultez [Exemple de code de service géré pour l'API Apache Flink](#).

Configurer le point de contrôle pour une nouvelle application

L'exemple de demande d'action [CreateApplication](#) suivant configure les points de contrôle lorsque vous créez une application :

```
{
  "ApplicationName": "MyApplication",
  "RuntimeEnvironment": "FLINK-1_19",
  "ServiceExecutionRole": "arn:aws:iam::123456789123:role/myrole",
  "ApplicationConfiguration": {
    "ApplicationCodeConfiguration": {
      "CodeContent": {
        "S3ContentLocation": {
          "BucketARN": "arn:aws:s3:::mybucket",
          "FileKey": "myflink.jar",
          "ObjectVersion": "AbCdEfGhIjKlMnOpQrStUvWxYz12345"
        }
      }
    },
    "FlinkApplicationConfiguration": {
      "CheckpointConfiguration": {
        "CheckpointingEnabled": "true",
        "CheckpointInterval": 20000,
        "ConfigurationType": "CUSTOM",
        "MinPauseBetweenCheckpoints": 10000
      }
    }
  }
}
```

Désactiver le point de contrôle pour une nouvelle application

L'exemple de demande d'action [CreateApplication](#) suivant désactive les points de contrôle lorsque vous créez une application :

```
{
  "ApplicationName": "MyApplication",
  "RuntimeEnvironment": "FLINK-1_19",
  "ServiceExecutionRole": "arn:aws:iam::123456789123:role/myrole",
  "ApplicationConfiguration": {
    "ApplicationCodeConfiguration": {
      "CodeContent": {
        "S3ContentLocation": {
          "BucketARN": "arn:aws:s3:::mybucket",
          "FileKey": "myflink.jar",

```

```
    "ObjectVersion": "AbCdEfGhIjKlMnOpQrStUvWxYz12345"
  }
},
"FlinkApplicationConfiguration": {
  "CheckpointConfiguration": {
    "CheckpointingEnabled": "false"
  }
}
}
```

Configurer le point de contrôle pour une application existante

L'exemple de demande d'action [UpdateApplication](#) suivant configure les points de contrôle pour une application existante :

```
{
  "ApplicationName": "MyApplication",
  "ApplicationConfigurationUpdate": {
    "FlinkApplicationConfigurationUpdate": {
      "CheckpointConfigurationUpdate": {
        "CheckpointingEnabledUpdate": true,
        "CheckpointIntervalUpdate": 20000,
        "ConfigurationTypeUpdate": "CUSTOM",
        "MinPauseBetweenCheckpointsUpdate": 10000
      }
    }
  }
}
```

Désactiver le point de contrôle pour une application existante

L'exemple de demande d'action [UpdateApplication](#) suivant désactive les points de contrôle pour une application existante :

```
{
  "ApplicationName": "MyApplication",
  "ApplicationConfigurationUpdate": {
    "FlinkApplicationConfigurationUpdate": {
      "CheckpointConfigurationUpdate": {
        "CheckpointingEnabledUpdate": false,
        "CheckpointIntervalUpdate": 20000,
        "ConfigurationTypeUpdate": "CUSTOM",

```

```
        "MinPauseBetweenCheckpointsUpdate": 10000
    }
}
}
```

Gérez les sauvegardes d'applications à l'aide de snapshots

Un instantané est l'implémentation d'un point de sauvegarde Apache Flink par le service géré pour Apache Flink. Un instantané est une sauvegarde de l'état de l'application déclenchée, créée et gérée par un utilisateur ou un service. Pour plus d'informations sur les points de sauvegarde d'Apache Flink, consultez la section Points de [sauvegarde de la documentation](#) d'Apache Flink. Les instantanés vous permettent de redémarrer une application à partir d'un instantané spécifique de l'état de l'application.

Note

Nous recommandons que votre application crée un instantané plusieurs fois par jour pour redémarrer correctement avec des données d'état correctes. La fréquence correcte pour vos instantanés dépend de la logique métier de votre application. La prise de snapshots fréquents vous permet de récupérer des données plus récentes, mais cela augmente les coûts et nécessite davantage de ressources système.

Dans Managed Service for Apache Flink, vous gérez les instantanés à l'aide des actions suivantes :
API

- [CreateApplicationSnapshot](#)
- [DeleteApplicationSnapshot](#)
- [DescribeApplicationSnapshot](#)
- [ListApplicationSnapshots](#)

Pour connaître la limite du nombre d'instantanés par application, consultez [Service géré pour Apache Flink et quota de blocs-notes Studio](#). Si votre application atteint la limite d'instantanés, la création manuelle d'un instantané échoue avec une `LimitExceededException`.

Le service géré pour Apache Flink ne supprime jamais les instantanés. Vous devez supprimer les instantanés manuellement à l'aide de l'action [DeleteApplicationSnapshot](#).

Pour charger un instantané enregistré de l'état de l'application lors du démarrage d'une application, utilisez le paramètre [ApplicationRestoreConfiguration](#) de l'action [StartApplication](#) ou [UpdateApplication](#).

Cette rubrique contient les sections suivantes :

- [Gérez la création automatique de snapshots](#)
- [Restaurer à partir d'un instantané contenant des données d'état incompatibles](#)
- [Consultez des API exemples d'instantanés](#)

Gérez la création automatique de snapshots

Si `SnapshotsEnabled` ce paramètre est défini sur [ApplicationSnapshotConfiguration](#) pour l'application, Managed Service for Apache Flink crée et utilise automatiquement des instantanés lorsque l'application est mise à jour, redimensionnée ou arrêtée afin de fournir une sémantique de traitement unique. `true`

Note

La définition de `ApplicationSnapshotConfiguration::SnapshotsEnabled` sur `false` entraînera une perte de données lors des mises à jour de l'application.

Note

Le service géré pour Apache Flink déclenche des points de sauvegarde intermédiaires lors de la création automatique d'instantanés. Pour la version 1.15 ou ultérieure de Flink, les points de sauvegarde intermédiaires ne provoquent plus d'effets secondaires. Voir [Déclenchement de points de sauvegarde](#).

Les instantanés créés automatiquement présentent les qualités suivantes :

- L'instantané est géré par le service, mais vous pouvez le voir à l'aide de l'[ListApplicationSnapshots](#) action. Les instantanés créés automatiquement sont pris en compte dans votre limite d'instantanés.
- Si votre application dépasse la limite d'instantanés, les instantanés créés manuellement échoueront, mais le service géré pour Apache Flink créera toujours des instantanés lorsque

l'application sera mise à jour, mise à l'échelle ou arrêtée. Vous devez supprimer manuellement les instantanés à l'aide de cette [DeleteApplicationSnapshot](#) action avant de créer d'autres instantanés manuellement.

Restaurer à partir d'un instantané contenant des données d'état incompatibles

Les instantanés contenant des informations sur les opérateurs, la restauration des données d'état à partir d'un instantané d'un opérateur qui a changé depuis la version précédente de l'application peut avoir des résultats inattendus. Une application rencontrera un échec si elle tente de restaurer les données d'état à partir d'un instantané qui ne correspond pas à l'opérateur actuel. De plus, l'application sera bloquée à l'état STOPPING ou UPDATING.

Pour autoriser une application à effectuer une restauration à partir d'un instantané contenant des données d'état incompatibles, définissez le `AllowNonRestoredState` paramètre de [FlinkRunConfiguration](#) à `true` à l'aide de l'[UpdateApplication](#) action.

Vous constaterez le comportement suivant lorsqu'une application est restaurée à partir d'un instantané obsolète :

- Opérateur ajouté : si un nouvel opérateur est ajouté, le point de sauvegarde ne contient aucune donnée d'état pour le nouvel opérateur. Aucun défaut ne se produira et il n'est pas nécessaire de définir `AllowNonRestoredState`.
- Opérateur supprimé : si un opérateur existant est supprimé, le point de sauvegarde contient les données d'état de l'opérateur manquant. Une erreur se produira à moins que `AllowNonRestoredState` ne soit défini sur `true`.
- Modifié par l'opérateur : si des modifications compatibles sont apportées, telles que le remplacement du type d'un paramètre par un type compatible, l'application peut effectuer une restauration à partir de l'instantané obsolète. Pour plus d'informations sur la restauration à partir de snapshots, consultez la section [Savepoints](#) dans la documentation d'Apache Flink. Une application qui utilise Apache Flink version 1.8 ou ultérieure peut éventuellement être restaurée à partir d'un instantané avec un schéma différent. Une application qui utilise Apache Flink version 1.6 ne peut pas être restaurée. Pour les two-phase-commit récepteurs, nous recommandons d'utiliser un instantané du système (SwS) au lieu d'un instantané créé par l'utilisateur (`CreateApplicationSnapshot`).

Pour Flink, le service géré pour Apache Flink déclenche des points de sauvegarde intermédiaires lors de la création automatique d'instantanés. À partir de la version 1.15 de Flink, les points de sauvegarde intermédiaires ne provoquent plus d'effets secondaires. Consultez [Triggering savepoints](#).

Si vous devez reprendre une application incompatible avec les données de point de sauvegarde existantes, nous vous recommandons d'ignorer la restauration à partir de l'instantané en définissant le `ApplicationRestoreType` paramètre de l'[StartApplication](#) action sur `SKIP_RESTORE_FROM_SNAPSHOT`

Pour plus d'informations sur la façon dont Apache Flink gère les données d'état incompatibles, consultez [State Schema Evolution](#) dans la documentation Apache Flink.

Consultez des API exemples d'instantanés

Cette section inclut des exemples de demandes d'API actions pour utiliser des instantanés avec une application. Pour plus d'informations sur l'utilisation d'un JSON fichier en tant que saisie pour une API action, consultez [Exemple de code de service géré pour l'API Apache Flink](#).

Activer les instantanés pour une application

L'exemple de demande suivant pour l'action [UpdateApplication](#) active les instantanés pour une application :

```
{
  "ApplicationName": "MyApplication",
  "CurrentApplicationVersionId": 1,
  "ApplicationConfigurationUpdate": {
    "ApplicationSnapshotConfigurationUpdate": {
      "SnapshotsEnabledUpdate": "true"
    }
  }
}
```

Créer un instantané

L'exemple de code de demande suivant pour l'action [CreateApplicationSnapshot](#) crée un instantané de l'état actuel de l'application :

```
{
  "ApplicationName": "MyApplication",
  "SnapshotName": "MyCustomSnapshot"
}
```

Répertorier les instantanés d'une application

L'exemple de code de demande suivant pour l'action [ListApplicationSnapshots](#) répertorie les 50 premiers instantanés de l'état actuel de l'application :

```
{
  "ApplicationName": "MyApplication",
  "Limit": 50
}
```

Afficher les détails d'un instantané d'application

L'exemple de demande suivant pour l'action [DescribeApplicationSnapshot](#) répertorie les informations spécifiques à un instantané d'application :

```
{
  "ApplicationName": "MyApplication",
  "SnapshotName": "MyCustomSnapshot"
}
```

Suppression d'un instantané

L'exemple de demande d'action [DeleteApplicationSnapshot](#) suivant supprime un instantané précédemment enregistré. Vous pouvez obtenir la valeur `SnapshotCreationTimestamp` en utilisant [ListApplicationSnapshots](#) ou [DeleteApplicationSnapshot](#) :

```
{
  "ApplicationName": "MyApplication",
  "SnapshotName": "MyCustomSnapshot",
  "SnapshotCreationTimestamp": 12345678901.0,
}
```

Redémarrer une application à l'aide d'un instantané nommé

L'exemple de demande d'action [StartApplication](#) suivant démarre l'application en utilisant l'état enregistré à partir d'un instantané spécifique :

```
{
  "ApplicationName": "MyApplication",
  "RunConfiguration": {
    "ApplicationRestoreConfiguration": {
      "ApplicationRestoreType": "RESTORE_FROM_CUSTOM_SNAPSHOT",
      "SnapshotName": "MyCustomSnapshot"
    }
  }
}
```

Redémarrer une application à l'aide de l'instantané le plus récent

L'exemple de demande d'action [StartApplication](#) suivant démarre l'application en utilisant l'instantané le plus récent :

```
{
  "ApplicationName": "MyApplication",
  "RunConfiguration": {
    "ApplicationRestoreConfiguration": {
      "ApplicationRestoreType": "RESTORE_FROM_LATEST_SNAPSHOT"
    }
  }
}
```

Redémarrer une application sans capture instantanée

L'exemple de demande d'action [StartApplication](#) suivant démarre l'application sans charger l'état de l'application, même si un instantané est présent :

```
{
  "ApplicationName": "MyApplication",
  "RunConfiguration": {
    "ApplicationRestoreConfiguration": {
      "ApplicationRestoreType": "SKIP_RESTORE_FROM_SNAPSHOT"
    }
  }
}
```

}

Utiliser des mises à niveau de version sur place pour Apache Flink

Grâce aux mises à niveau de version ARN sur place pour Apache Flink, vous conservez la traçabilité des applications par rapport à une seule version d'Apache Flink. Cela inclut les instantanés, les journaux, les métriques, les balises, les configurations Flink, les augmentations des limites de ressources VPCs, etc.

Vous pouvez effectuer des mises à niveau de version sur place pour Apache Flink afin de mettre à niveau les applications existantes vers une nouvelle version de Flink dans Amazon Managed Service pour Apache Flink. Pour effectuer cette tâche, vous pouvez utiliser le AWS CLI, AWS CloudFormation, AWS SDK, ou le AWS Management Console.

Note

Vous ne pouvez pas utiliser les mises à niveau de version sur place pour Apache Flink avec Amazon Managed Service pour Apache Flink Studio.

Cette rubrique contient les sections suivantes :

- [Mettez à niveau les applications à l'aide de mises à niveau de version sur place pour Apache Flink](#)
- [Mettez à niveau votre application vers une nouvelle version d'Apache Flink](#)
- [Annulation des mises à niveau des applications](#)
- [Bonnes pratiques générales et recommandations pour les mises à niveau des applications](#)
- [Précautions et problèmes connus liés aux mises à niveau des applications](#)

Mettez à niveau les applications à l'aide de mises à niveau de version sur place pour Apache Flink

Avant de commencer, nous vous recommandons de regarder cette vidéo : [Mises à niveau des versions sur place](#).

Pour effectuer des mises à niveau de version sur place pour Apache Flink, vous pouvez utiliser le AWS CLI, AWS CloudFormation, AWS SDK, ou le AWS Management Console. Vous pouvez utiliser cette fonctionnalité avec toutes les applications existantes que vous utilisez avec le service géré pour

Apache Flink à RUNNING l'état READY or. Il utilise le UpdateApplication API pour ajouter la possibilité de modifier le runtime de Flink.

Avant la mise à niveau : mettez à jour votre application Apache Flink

Lorsque vous écrivez vos applications Flink, vous les regroupez avec leurs dépendances dans une application JAR et vous les JAR téléchargez dans votre compartiment Amazon S3. À partir de là, Amazon Managed Service pour Apache Flink exécute la tâche dans le nouveau moteur d'exécution Flink que vous avez sélectionné. Vous devrez peut-être mettre à jour vos applications pour assurer la compatibilité avec le moteur d'exécution Flink vers lequel vous souhaitez effectuer la mise à niveau. Des incohérences entre les versions de Flink peuvent entraîner l'échec de la mise à niveau de la version. Le plus souvent, cela se fera avec des connecteurs pour les sources (entrée) ou les destinations (récepteurs, sorties) et les dépendances Scala. Les versions 1.15 et ultérieures de Managed Service for Apache Flink sont indépendantes de Scala et vos JAR devez contenir la version de Scala que vous prévoyez d'utiliser.

Pour mettre à jour votre application

1. Lisez les conseils de la communauté Flink sur la mise à niveau des applications avec State. Consultez la section [Mise à niveau des applications et des versions de Flink](#).
2. Consultez la liste des problèmes et des limites connus. Consultez [Précautions et problèmes connus liés aux mises à niveau des applications](#).
3. Mettez à jour vos dépendances et testez vos applications localement. Ces dépendances sont généralement les suivantes :
 1. Le runtime Flink et. API
 2. Connecteurs recommandés pour le nouveau moteur d'exécution de Flink. Vous pouvez les trouver dans [les versions Release](#) du moteur d'exécution spécifique vers lequel vous souhaitez effectuer la mise à jour.
 3. Scala — Apache Flink est indépendant de Scala à partir de Flink 1.15 inclus. Vous devez inclure les dépendances Scala que vous souhaitez utiliser dans votre application JAR.
4. Créez une nouvelle application JAR sur un fichier zip et chargez-la sur Amazon S3. Nous vous recommandons d'utiliser un nom différent de celui du précédent JAR /zipfile. Si vous devez revenir en arrière, vous utiliserez ces informations.
5. Si vous exécutez des applications dynamiques, nous vous recommandons vivement de prendre un instantané de votre application actuelle. Cela vous permet de revenir en arrière de manière dynamique si vous rencontrez des problèmes pendant ou après la mise à niveau.

Mettez à niveau votre application vers une nouvelle version d'Apache Flink

Vous pouvez mettre à niveau votre application Flink en utilisant cette [UpdateApplication](#) action.

Vous pouvez les appeler UpdateApplication API de plusieurs manières :

- Utilisez le flux de travail de configuration existant sur le AWS Management Console.
 - Accédez à la page de votre application sur le AWS Management Console.
 - Choisissez Configurer.
 - Sélectionnez le nouveau runtime et le snapshot à partir desquels vous souhaitez démarrer, également appelé configuration de restauration. Utilisez le dernier paramètre comme configuration de restauration pour démarrer l'application à partir du dernier instantané. Pointez sur la nouvelle application mise à niveau JAR /zip sur Amazon S3.
- Utilisez l'action de AWS CLI [mise à jour de l'application](#).
- Utilisez AWS CloudFormation (CFN).
 - Mettez à jour le [RuntimeEnvironment](#) champ. Auparavant, vous AWS CloudFormation supprimez l'application et créez-en une nouvelle, ce qui entraînait la perte de vos instantanés et de l'historique des autres applications. Met désormais AWS CloudFormation à jour votre RuntimeEnvironment place et ne supprime pas votre application.
- Utilisez le AWS SDK.
 - Consultez la SDK documentation du langage de programmation de votre choix. Voir [UpdateApplication](#).

Vous pouvez effectuer la mise à niveau alors que l'application est en RUNNING état ou pendant que l'application est arrêtée. READY Amazon Managed Service pour Apache Flink effectue une validation afin de vérifier la compatibilité entre la version d'exécution d'origine et la version d'exécution cible. Ce contrôle de compatibilité s'exécute lorsque vous effectuez une mise à niveau [UpdateApplication](#) alors que vous êtes dans RUNNING l'état ou le suivant [StartApplication](#) si vous effectuez une mise à niveau pendant READY l'état.

Mettre à niveau une application en **RUNNING** état

L'exemple suivant montre la mise à niveau d'une application dans RUNNING l'état nommé UpgradeTest Flink 1.18 dans l'est des États-Unis (Virginie du Nord) à l'aide de l'application mise à niveau AWS CLI et le démarrage de l'application mise à niveau à partir du dernier instantané.

```
aws --region us-east-1 kinesisanalyticstv2 update-application \  
--application-name UpgradeTest --runtime-environment-update "FLINK-1_18" \  
--application-configuration-update '{"ApplicationCodeConfigurationUpdate": \  
'{"CodeContentUpdate": {"S3ContentLocationUpdate": \  
'{"FileKeyUpdate": "flink_1_18_app.jar"}}}' \  
--run-configuration-update '{"ApplicationRestoreConfiguration": \  
'{"ApplicationRestoreType": "RESTORE_FROM_LATEST_SNAPSHOT"}}' \  
--current-application-version-id ${current_application_version}
```

- Si vous avez activé les instantanés de service et que vous souhaitez poursuivre l'application à partir du dernier instantané, Amazon Managed Service pour Apache Flink vérifie que le moteur d'exécution de l'`RUNNING` application en cours est compatible avec le moteur d'exécution cible sélectionné.
- Si vous avez spécifié un instantané à partir duquel poursuivre le runtime cible, Amazon Managed Service pour Apache Flink vérifie que le runtime cible est compatible avec le snapshot spécifié. Si le contrôle de compatibilité échoue, votre demande de mise à jour est rejetée et votre application reste inchangée dans son `RUNNING` état.
- Si vous choisissez de démarrer votre application sans capture instantanée, Amazon Managed Service pour Apache Flink n'effectue aucun contrôle de compatibilité.
- Si votre application mise à niveau échoue ou reste bloquée dans un `UPDATING` état transitif, suivez les instructions de la [Annulation des mises à niveau des applications](#) section pour revenir à l'état sain.

Flux de processus pour exécuter des applications d'état

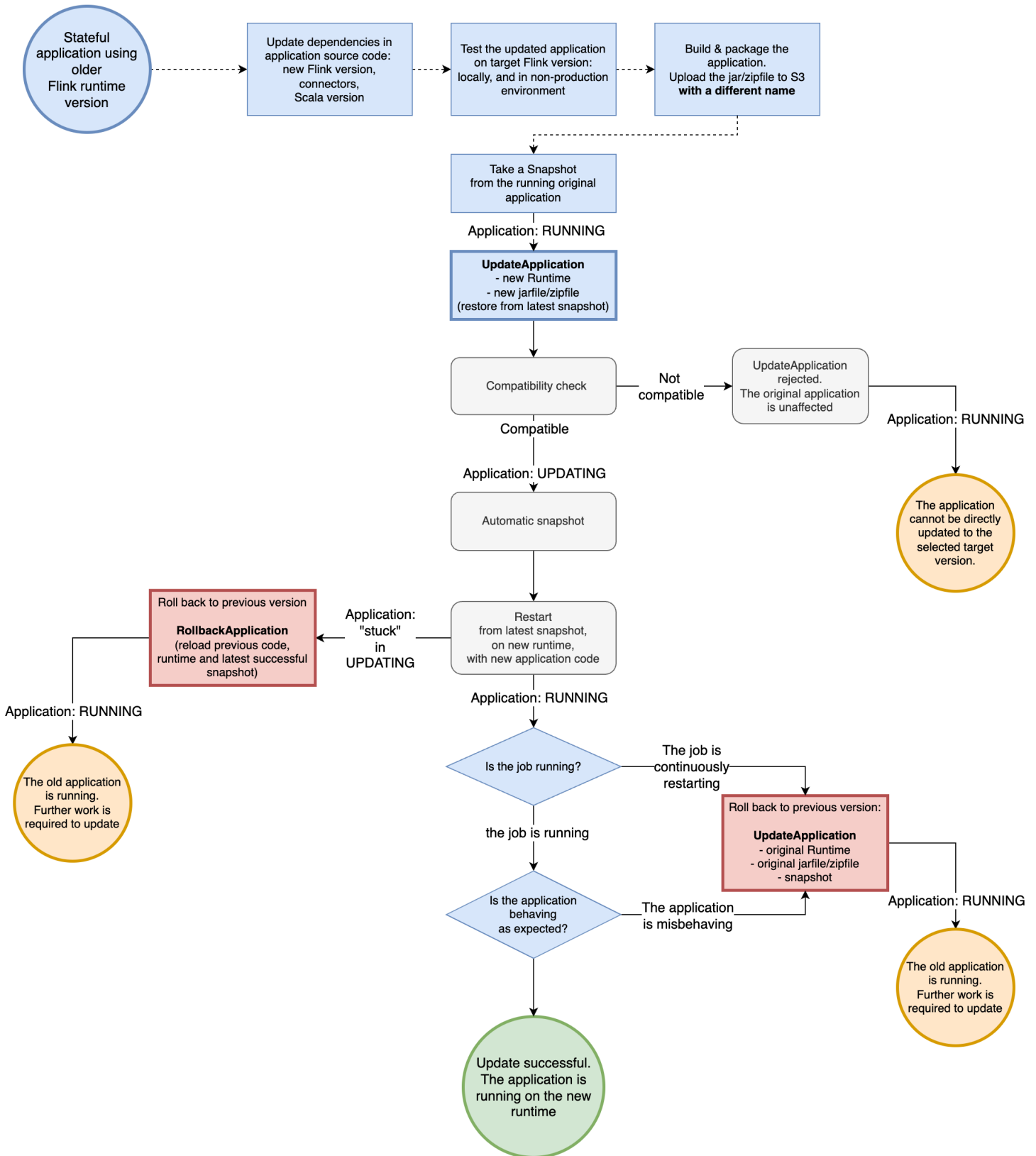

Mettre à niveau une application en READY état

L'exemple suivant montre la mise à niveau d'une application dans READY l'état nommé UpgradeTest Flink 1.18 dans l'est des États-Unis (Virginie du Nord) à l'aide du. AWS CLI Aucun instantané n'est spécifié pour démarrer l'application car celle-ci n'est pas en cours d'exécution. Vous pouvez spécifier un instantané lorsque vous émettez la demande de démarrage de l'application.

```
aws --region us-east-1 kinesisanalyticv2 update-application \  
--application-name UpgradeTest --runtime-environment-update "FLINK-1_18" \  
--application-configuration-update '{"ApplicationCodeConfigurationUpdate": \  
'{"CodeContentUpdate": {"S3ContentLocationUpdate": \  
'{"FileKeyUpdate": "flink_1_18_app.jar"}}}' \  
--current-application-version-id ${current_application_version}
```

- Vous pouvez mettre à jour le temps d'exécution de vos applications en fonction READY de n'importe quelle version de Flink. Amazon Managed Service pour Apache Flink n'exécute aucune vérification tant que vous n'avez pas démarré votre application.
- Amazon Managed Service pour Apache Flink effectue des contrôles de compatibilité uniquement par rapport à l'instantané que vous avez sélectionné pour démarrer l'application. Il s'agit de contrôles de compatibilité de base conformes au [tableau de compatibilité de Flink](#). Ils vérifient uniquement la version de Flink avec laquelle l'instantané a été pris et la version de Flink que vous ciblez. Si le runtime Flink du snapshot sélectionné est incompatible avec le nouveau runtime de l'application, la demande de démarrage peut être rejetée.

Flux de processus pour les applications prêtes à l'emploi

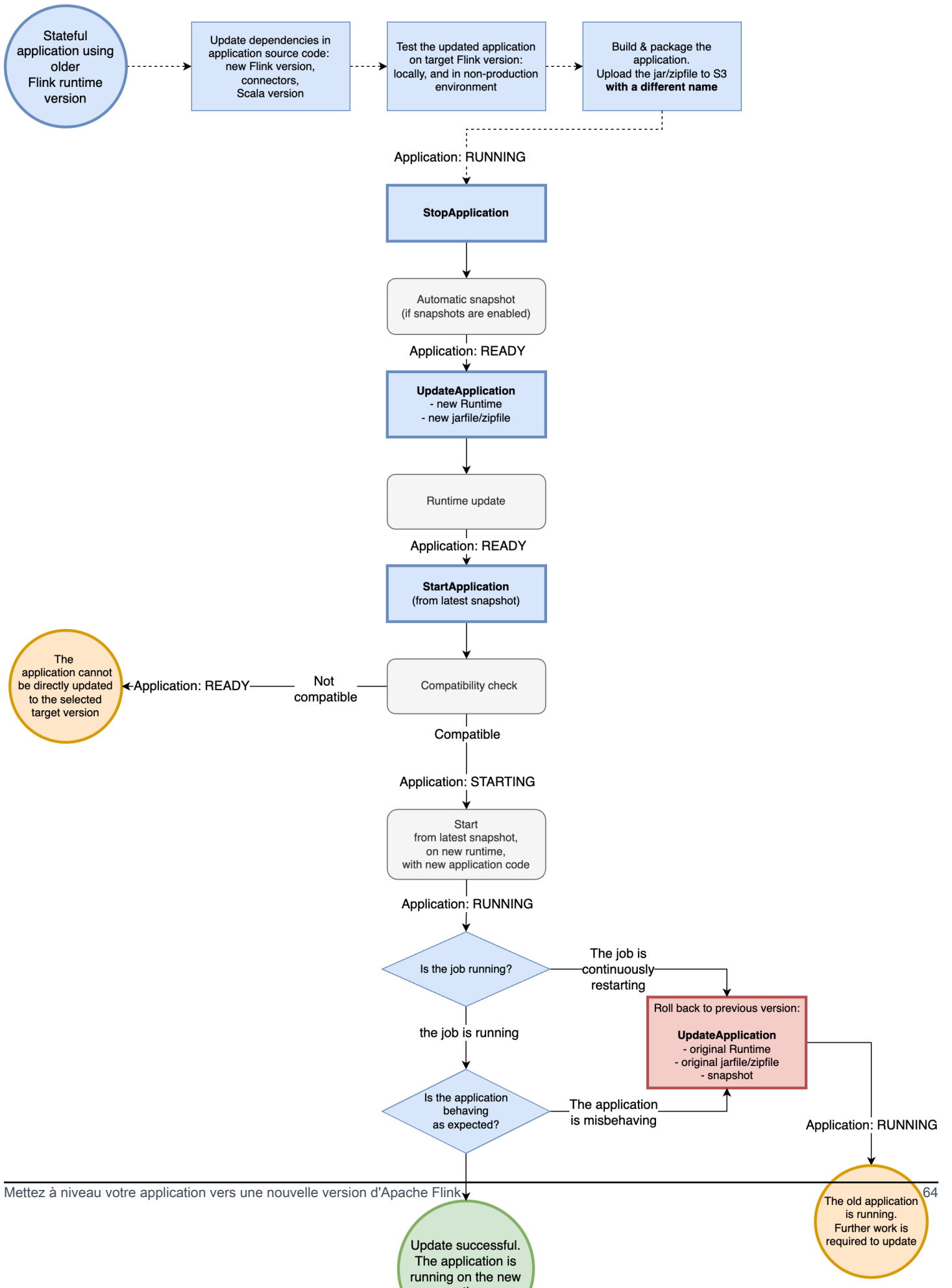

Annulation des mises à niveau des applications

Si vous rencontrez des problèmes avec votre application ou si vous constatez des incohérences dans le code de votre application entre les versions de Flink, vous pouvez revenir en arrière en utilisant le AWS CLI, AWS CloudFormation AWS SDK, ou le. AWS Management Console Les exemples suivants montrent à quoi ressemble la rétrogradation dans différents scénarios de défaillance.

La mise à niveau de l'exécution a réussi, **RUNNING** l'application est en cours, mais la tâche échoue et redémarre continuellement

Supposons que vous essayez de mettre à niveau une application dynamique nommée Flink 1.15 TestApplication vers Flink 1.18 dans l'est des États-Unis (Virginie du Nord). Cependant, l'application Flink 1.18 mise à niveau ne démarre pas ou redémarre constamment, même si l'application est en cours. RUNNING Il s'agit d'un scénario de défaillance courant. Pour éviter de nouveaux temps d'arrêt, nous vous recommandons de rétablir immédiatement la version précédente de votre application (Flink 1.15) et de diagnostiquer le problème ultérieurement.

Pour rétablir la version précédente de l'application, utilisez la AWS CLI commande [rollback-application](#) ou l'[RollbackApplication](#) API action. Cette API action annule les modifications que vous avez apportées et qui ont abouti à la dernière version. Il redémarre ensuite votre application en utilisant le dernier instantané réussi.

Nous vous recommandons vivement de prendre un instantané avec votre application existante avant de tenter de procéder à la mise à niveau. Cela permettra d'éviter la perte de données ou le retraitement des données.

Dans ce scénario d'échec, l'application ne AWS CloudFormation sera pas annulée à votre place. Vous devez mettre à jour le CloudFormation modèle pour qu'il pointe vers le runtime précédent et vers le code précédent pour forcer la mise CloudFormation à jour de l'application. Dans le cas contraire, CloudFormation suppose que votre application a été mise à jour lorsqu'elle passe à l'**RUNNING** état actuel.

Annulation d'une application bloquée **UPDATING**

Si votre application reste bloquée à l'**AUTOSCALING** état UPDATING ou après une tentative de mise à niveau, Amazon Managed Service pour Apache Flink propose la AWS CLI commande [rollback-applications](#), ou l'[RollbackApplications](#) API action permettant de rétablir la version de l'application avant le blocage UPDATING ou l'état. AUTOSCALING Cela API annule les modifications que vous

avez apportées qui ont bloqué l'application UPDATING ou l'ont bloquée dans un état AUTOSCALING transitif.

Bonnes pratiques générales et recommandations pour les mises à niveau des applications

- Testez le nouveau job/runtime sans état dans un environnement hors production avant de tenter une mise à niveau de production.
- Envisagez de tester d'abord la mise à niveau dynamique avec une application hors production.
- Assurez-vous que l'état de votre nouveau graphe de tâches est compatible avec l'instantané que vous utiliserez pour démarrer votre application mise à niveau.
 - Assurez-vous que les types enregistrés dans les états de l'opérateur restent les mêmes. Si le type a changé, Apache Flink ne peut pas restaurer l'état de l'opérateur.
 - Assurez-vous que l'opérateur que IDs vous avez défini à l'aide de la `uid` méthode reste le même. Apache Flink recommande vivement d'attribuer des données uniques IDs aux opérateurs. Pour plus d'informations, consultez la section [Affectation d'un opérateur IDs](#) dans la documentation d'Apache Flink.

Si vous ne les attribuez pas IDs à vos opérateurs, Flink les génère automatiquement. Dans ce cas, elles peuvent dépendre de la structure du programme et, si elles sont modifiées, elles peuvent entraîner des problèmes de compatibilité. Flink utilise Operator IDs pour faire correspondre l'état de l'instantané à l'opérateur. Le changement IDs d'opérateur empêche le démarrage de l'application ou la suppression de l'état enregistré dans le cliché et le démarrage du nouvel opérateur sans état.

- Ne modifiez pas la clé utilisée pour enregistrer l'état saisi.
- Ne modifiez pas le type d'entrée des opérateurs dynamiques tels que window ou join. Cela change implicitement le type de l'état interne de l'opérateur, ce qui entraîne une incompatibilité d'état.

Précautions et problèmes connus liés aux mises à niveau des applications

Limites connues de la compatibilité des états

- Si vous utilisez la tableAPI, Apache Flink ne garantit pas la compatibilité des états entre les versions de Flink. Pour plus d'informations, consultez [Stateful Upgrades and Evolution](#) dans la documentation d'Apache Flink.

- Les états de Flink 1.6 ne sont pas compatibles avec Flink 1.18. Le API rejette votre demande si vous essayez de passer de la version 1.6 à la version 1.18 ou ultérieure avec state. Vous pouvez effectuer une mise à niveau vers les versions 1.8, 1.11, 1.13 et 1.15 et prendre un instantané, puis passer à la version 1.18 ou ultérieure. Pour plus d'informations, consultez la section [Mise à niveau des applications et des versions de Flink](#) dans la documentation d'Apache Flink.

Problèmes connus liés au connecteur Flink Kinesis

- Si vous utilisez Flink 1.11 ou une version antérieure et que vous utilisez le `amazon-kinesis-connector-flink` connecteur pour le support Enhanced-fan-out (EFO), vous devez prendre des mesures supplémentaires pour effectuer une mise à niveau dynamique vers Flink 1.13 ou version ultérieure. Cela est dû à la modification du nom du package du connecteur. Pour plus d'informations, consultez [amazon-kinesis-connector-flink](#).

Le `amazon-kinesis-connector-flink` connecteur pour Flink 1.11 et versions antérieures utilise le `packagesoftware.amazon.kinesis`, tandis que le connecteur Kinesis pour Flink 1.13 et versions ultérieures l'utilise `org.apache.flink.streaming.connectors.kinesis`. Utilisez cet outil pour faciliter votre migration : [amazon-kinesis-connector-flink-state-migrator](#).

- Si vous utilisez Flink 1.13 ou une version antérieure `FlinkKinesisProducer` et que vous effectuez une mise à niveau vers Flink 1.15 ou version ultérieure, pour une mise à niveau dynamique, vous devez continuer à utiliser Flink 1.15 ou version ultérieure, `FlinkKinesisProducer` au lieu de la version plus récente. `KinesisStreamsSink` Toutefois, si vous avez déjà un uid ensemble personnalisé sur votre évier, vous devriez pouvoir passer à un kit `KinesisStreamsSink` car il `FlinkKinesisProducer` ne conserve pas l'état. Flink le traitera comme le même opérateur car une personnalisation uid est définie.

Applications Flink écrites en Scala

- Depuis Flink 1.15, Apache Flink n'inclut pas Scala dans l'environnement d'exécution. Vous devez inclure la version de Scala que vous souhaitez utiliser et les autres dépendances de Scala dans votre code JAR /zip lors de la mise à niveau vers Flink 1.15 ou version ultérieure. Pour plus d'informations, consultez la version [1.15.2 d'Amazon Managed Service pour Apache Flink pour Apache Flink](#).
- Si votre application utilise Scala et que vous la mettez à niveau de Flink 1.11 ou version antérieure (Scala 2.11) vers Flink 1.13 (Scala 2.12), assurez-vous que votre code utilise Scala 2.12. Sinon,

vosre application Flink 1.13 risque de ne pas trouver les classes Scala 2.11 dans le runtime Flink 1.13.

Points à prendre en compte lors de la rétrogradation de l'application Flink

- La rétrogradation des applications Flink est possible, mais limitée aux cas où l'application était précédemment exécutée avec l'ancienne version de Flink. Pour une mise à niveau dynamique, le service géré pour Apache Flink nécessitera l'utilisation d'un instantané pris avec une version correspondante ou antérieure pour la rétrogradation.
- Si vous mettez à jour votre environnement d'exécution de Flink 1.13 ou version ultérieure vers Flink 1.11 ou version antérieure, et si votre application utilise le backend d' HashMap état, votre application échouera continuellement.

Implémenter le dimensionnement des applications dans le service géré pour Apache Flink

Vous pouvez configurer l'exécution parallèle des tâches et l'allocation de ressources pour le service géré Amazon pour Apache Flink afin d'implémenter la mise à l'échelle. Pour plus d'informations sur la façon dont Apache Flink planifie les instances parallèles de tâches, voir [Parallel Execution dans la documentation d'Apache Flink](#).

Rubriques

- [Configurer le parallélisme des applications et ParallelismPer KPU](#)
- [Allouer des unités de traitement Kinesis](#)
- [Mettez à jour le parallélisme de votre application](#)
- [Utiliser le dimensionnement automatique dans Managed Service pour Apache Flink](#)
- [maxParallelism considérations](#)

Configurer le parallélisme des applications et ParallelismPer KPU

Vous configurez l'exécution parallèle des tâches votre application de service géré pour Apache Flink (telles que la lecture depuis une source ou l'exécution d'un opérateur) à l'aide des propriétés [ParallelismConfiguration](#) suivantes :

- **Parallelism** : utilisez cette propriété pour définir le parallélisme par défaut de l'application Apache Flink. Tous les opérateurs, sources et récepteurs s'exécutent avec ce parallélisme, sauf s'ils sont remplacés dans le code de l'application. La valeur par défaut est 1, et la valeur maximale est 256.
- **ParallelismPerKPU**— Utilisez cette propriété pour définir le nombre de tâches parallèles qui peuvent être planifiées par unité de traitement Kinesis (KPU) de votre application. La valeur par défaut est 1, et la valeur maximale est 8. Pour les applications comportant des opérations de blocage (par exemple, des E/S), une valeur plus élevée de **ParallelismPerKPU** entraîne une utilisation complète des KPU ressources.

Note

La limite pour **Parallelism** est égale au nombre de **ParallelismPerKPU** fois la limite pour KPUs (dont la valeur par défaut est 64). La limite pour KPUs peut être augmentée en demandant une augmentation de limite. Pour des instructions pour demander une augmentation de cette limite, consultez « Pour demander une augmentation de limite » dans [Service Quotas](#).

Pour plus d'informations sur la définition du parallélisme des tâches pour un opérateur spécifique, voir [Configuration du parallélisme : opérateur dans la](#) documentation d'Apache Flink.

Allouer des unités de traitement Kinesis

Le service géré pour Apache Flink fournit la capacité en tant que KPUs. Un seul KPU fournit 1 V CPU et 4 Go de mémoire. Pour chaque KPU allocation allouée, 50 Go de stockage d'applications en cours d'exécution sont également fournis.

Le service géré pour Apache Flink calcule les éléments nécessaires pour exécuter votre application à l'aide des propriétés **ParallelismPerKPU** et **Parallelism**, comme suit :

```
Allocated KPUs for the application = Parallelism/ParallelismPerKPU
```

Le service géré pour Apache Flink fournit rapidement des ressources à vos applications en réponse aux pics de débit ou d'activité de traitement. Il supprime progressivement les ressources de votre application une fois le pic d'activité passé. Pour désactiver l'allocation automatique des ressources,

d finissez la valeur `AutoScalingEnabled` sur `false`, comme d crit plus loin dans [Mettez   jour le parall lisme de votre application](#).

La limite par d faut KPIs pour votre application est de 64. Pour des instructions pour demander une augmentation de cette limite, consultez « Pour demander une augmentation de limite » dans [Service Quotas](#).

Note

Un suppl ment KPI est factur    des fins d'orchestration. Pour plus d'informations, consultez [Tarification du service g r  pour Apache Flink](#).

Mettez   jour le parall lisme de votre application

Cette section contient des exemples de demandes d'API actions qui d finissent le parall lisme d'une application. Pour plus d'exemples et d'instructions sur la fa on d'utiliser des blocs de requ tes avec API des actions, consultez [Exemple de code de service g r  pour l'API Apache Flink](#).

L'exemple de demande d'action [CreateApplication](#) suivant d finit le parall lisme lorsque vous cr ez une application :

```
{
  "ApplicationName": "string",
  "RuntimeEnvironment": "FLINK-1_18",
  "ServiceExecutionRole": "arn:aws:iam::123456789123:role/myrole",
  "ApplicationConfiguration": {
    "ApplicationCodeConfiguration": {
      "CodeContent": {
        "S3ContentLocation": {
          "BucketARN": "arn:aws:s3:::mybucket",
          "FileKey": "myflink.jar",
          "ObjectVersion": "AbCdEfGhIjKlMnOpQrStUvWxYz12345"
        }
      },
      "CodeContentType": "ZIPFILE"
    },
    "FlinkApplicationConfiguration": {
      "ParallelismConfiguration": {
        "AutoScalingEnabled": "true",
        "ConfigurationType": "CUSTOM",

```

```
        "Parallelism": 4,  
        "ParallelismPerKPU": 4  
    }  
  }  
}
```

L'exemple de demande d'action [UpdateApplication](#) suivant définit le parallélisme pour une application existante :

```
{  
  "ApplicationName": "MyApplication",  
  "CurrentApplicationVersionId": 4,  
  "ApplicationConfigurationUpdate": {  
    "FlinkApplicationConfigurationUpdate": {  
      "ParallelismConfigurationUpdate": {  
        "AutoScalingEnabledUpdate": "true",  
        "ConfigurationTypeUpdate": "CUSTOM",  
        "ParallelismPerKPUUpdate": 4,  
        "ParallelismUpdate": 4  
      }  
    }  
  }  
}
```

L'exemple de demande d'action [UpdateApplication](#) suivant désactive le parallélisme pour une application existante :

```
{  
  "ApplicationName": "MyApplication",  
  "CurrentApplicationVersionId": 4,  
  "ApplicationConfigurationUpdate": {  
    "FlinkApplicationConfigurationUpdate": {  
      "ParallelismConfigurationUpdate": {  
        "AutoScalingEnabledUpdate": "false"  
      }  
    }  
  }  
}
```

Utiliser le dimensionnement automatique dans Managed Service pour Apache Flink

Le service géré pour Apache Flink adapte de manière élastique le parallélisme de votre application pour s'adapter au débit de données de votre source et à la complexité de votre opérateur dans la plupart des scénarios. La mise à l'échelle automatique est activée par défaut. Le service géré pour Apache Flink surveille l'utilisation des ressources (CPU) de votre application et adapte de manière élastique le parallélisme de votre application à la hausse ou à la baisse en conséquence :

- Votre application augmente (augmente le parallélisme) si le maximum CloudWatch métrique `containerCPUUtilization` est supérieur à 75 % ou plus pendant 15 minutes. Cela signifie que l'`ScaleUp` action est lancée lorsqu'il existe 15 points de données consécutifs avec une période d'une minute égale ou supérieure à 75 %. Une `ScaleUp` action double la valeur `CurrentParallelism` de votre application. `ParallelismPerKPU` n'est pas modifié. En conséquence, le nombre de personnes allouées double KPU également.
- Votre application diminue (diminue le parallélisme) lorsque votre CPU utilisation reste inférieure à 10 % pendant six heures. Cela signifie que l'`ScaleDown` action est lancée lorsqu'il existe 360 points de données consécutifs avec une période d'une minute inférieure à 10 %. Une `ScaleDown` action réduit de moitié (arrondi vers le haut) le parallélisme de l'application. `ParallelismPerKPU` n'est pas modifié, et le nombre de personnes allouées est KPU également réduit de moitié (arrondi au chiffre supérieur).

Note

Une période maximale de `containerCPUUtilization` plus d'une minute peut être référencée pour trouver la corrélation avec un point de données utilisé pour l'action `Scaling`, mais il n'est pas nécessaire de refléter le moment exact où l'action est initialisée.

Le service géré pour Apache Flink ne réduira pas la valeur `CurrentParallelism` de votre application à un niveau inférieur au paramètre `Parallelism` de votre application.

Lorsque le service géré pour Apache Flink met à l'échelle votre application, elle passe à l'état `AUTOSCALING`. Vous pouvez vérifier l'état actuel de votre candidature à l'aide [ListApplications](#) des actions [DescribeApplication](#) ou. Pendant que le service fait évoluer votre application, la seule API action valide que vous pouvez utiliser est [StopApplication](#) de définir le Force paramètre sur `true`.

Vous pouvez utiliser la propriété `AutoScalingEnabled` (partie de [FlinkApplicationConfiguration](#)) pour activer ou désactiver le comportement de l'autoscaling. Votre AWS compte est débité pour KPIs les prestations du service géré pour Apache Flink, qui dépendent de votre application `parallelism` et de vos `parallelismPerKPU` paramètres. Un pic d'activité augmente les coûts de votre service géré pour Apache Flink.

Pour obtenir des informations sur la tarification, consultez [Tarification du service géré pour Apache Flink](#).

Notez les informations suivantes à propos de la mise à l'échelle de l'application :

- La mise à l'échelle automatique est activée par défaut.
- La mise à l'échelle ne s'applique pas aux blocs-notes Studio. Toutefois, si vous déployez un bloc-notes Studio en tant qu'application à état durable, la mise à l'échelle s'appliquera à l'application déployée.
- La limite par défaut de votre application est de 64KPIs. Pour de plus amples informations, veuillez consulter [Service géré pour Apache Flink et quota de blocs-notes Studio](#).
- Lorsque la mise à l'échelle automatique met à jour le parallélisme des applications, celles-ci subissent des interruptions. Pour éviter ces interruptions, procédez comme suit :
 - Désactiver la mise à l'échelle automatique
 - Configurez `parallelism` et utilisez l'[UpdateApplication](#) action `parallelismPerKPU` de votre application. Pour plus d'informations sur la définition des paramètres de parallélisme de votre application, consultez [the section called "Mettez à jour le parallélisme de votre application"](#)
 - Surveillez régulièrement l'utilisation des ressources de votre application pour vérifier qu'elle dispose des paramètres de parallélisme adaptés à sa charge de travail. Pour obtenir des informations sur la surveillance de l'allocation des ressources, consultez [the section called "Métriques et dimensions dans le service géré pour Apache Flink"](#).

Implémenter un autoscaling personnalisé

Si vous souhaitez un contrôle plus précis de la mise à l'échelle automatique ou si vous souhaitez utiliser d'autres mesures de déclenchement `containerCPUUtilization`, vous pouvez utiliser cet exemple :

- [AutoScaling](#)

Cet exemple montre comment dimensionner votre application Managed Service for Apache Flink à l'aide d'une CloudWatch métrique différente de celle de l'application Apache Flink, y compris les métriques d'Amazon MSK et d'Amazon Kinesis Data Streams, utilisées comme sources ou récepteurs.

Pour plus d'informations, consultez la section [Surveillance améliorée et dimensionnement automatique pour Apache Flink](#).

Implémenter l'autoscaling planifié

Si votre charge de travail suit un profil prévisible au fil du temps, vous préférerez peut-être dimensionner votre application Apache Flink de manière préventive. Cela permet de faire évoluer votre application à une heure planifiée, par opposition à une mise à l'échelle réactive basée sur une métrique. Pour configurer la mise à l'échelle à la hausse ou à la baisse à des heures fixes de la journée, vous pouvez utiliser cet exemple :

- [ScheduledScaling](#)

maxParallelism considérations

Le parallélisme maximal qu'une tâche Flink peut mettre à l'échelle est limité au minimum pour `maxParallelism` tous les opérateurs de la tâche. Par exemple, si vous avez une tâche simple avec uniquement une source et un récepteur, et que la source a 16 et le récepteur 8, l'application ne peut pas évoluer au-delà du parallélisme de 8. `maxParallelism`

Pour savoir comment la valeur par défaut `maxParallelism` d'un opérateur est calculée et comment la remplacer, reportez-vous à la section [Définition du parallélisme maximal dans la](#) documentation d'Apache Flink.

En règle générale, sachez que si vous ne définissez `maxParallelism` aucun opérateur et que vous démarrez votre application avec un parallélisme inférieur ou égal à 128, tous les opérateurs auront un `maxParallelism` de 128.

Note

Le parallélisme maximal de la tâche est la limite supérieure du parallélisme pour le dimensionnement de votre application en conservant son état.

Si vous modifiez `maxParallelism` une application existante, celle-ci ne pourra pas redémarrer à partir d'une capture d'écran précédente prise avec l'ancien `maxParallelism`. Vous ne pouvez redémarrer l'application que sans capture d'écran.

Si vous envisagez de dimensionner votre application à un parallélisme supérieur à 128, vous devez le définir explicitement `maxParallelism` dans votre application.

- La logique de mise à l'échelle automatique empêchera le dimensionnement d'une tâche Flink jusqu'à un parallélisme supérieur au parallélisme maximal de la tâche.
- Si vous utilisez un dimensionnement automatique personnalisé ou un dimensionnement planifié, configurez-les de manière à ce qu'ils ne dépassent pas le parallélisme maximal de la tâche.
- Si vous redimensionnez manuellement votre application au-delà du parallélisme maximal, l'application ne démarre pas.

Ajouter des balises au service géré pour les applications Apache Flink

Cette section décrit comment ajouter des balises de métadonnées clé-valeur à des applications de service géré pour Apache Flink. Ces balises peuvent être utilisées aux fins suivantes :

- Déterminer la facturation des applications individuelles de service géré pour Apache Flink. Pour plus d'informations, consultez [Utilisation des balises de répartition des coûts](#) dans le Guide Facturation et gestion des coûts.
- Contrôle de l'accès aux ressources d'application basé sur des balises. Pour plus d'informations, consultez [Contrôle de l'accès à l'aide de balises](#) dans le AWS Identity and Access Management Guide de l'utilisateur.
- À des fins définies par l'utilisateur. Vous pouvez définir des fonctionnalités d'application en fonction de la présence de balises utilisateur.

Notez les informations suivantes concernant le balisage :

- Le nombre maximal de balises d'application inclut les balises système. Le nombre maximal de balises d'application définies par l'utilisateur est de 50.

- Si une action inclut une liste de balises qui comporte des valeurs Key en double, le service émet une `InvalidArgumentException`.

Cette rubrique contient les sections suivantes :

- [Ajouter des balises lors de la création d'une application](#)
- [Ajouter ou mettre à jour des balises pour une application existante](#)
- [Répertorier les balises d'une application](#)
- [Supprimer les tags d'une application](#)

Ajouter des balises lors de la création d'une application

Vous ajoutez des balises lors de la création d'une application en utilisant le `tags` paramètre de l'[CreateApplication](#) action.

L'exemple de demande suivant illustre le nœud `Tags` pour une demande `CreateApplication` :

```
"Tags": [
  {
    "Key": "Key1",
    "Value": "Value1"
  },
  {
    "Key": "Key2",
    "Value": "Value2"
  }
]
```

Ajouter ou mettre à jour des balises pour une application existante

Vous pouvez ajouter des balises à une application à l'aide de l'[TagResource](#) action. Vous ne pouvez pas ajouter de balises à une application à l'aide de [UpdateApplication](#) cette action.

Pour mettre à jour une balise existante, ajoutez une balise avec la même clé que la balise existante.

L'exemple de demande suivant pour l'action `TagResource` ajoute de nouvelles balises ou met à jour des balises existantes :

```
{
  "ResourceARN": "string",
```

```
"Tags": [
  {
    "Key": "NewTagKey",
    "Value": "NewTagValue"
  },
  {
    "Key": "ExistingKeyOfTagToUpdate",
    "Value": "NewValueForExistingTag"
  }
]
```

Répertorier les balises d'une application

Pour répertorier les balises existantes, vous utilisez l'[ListTagsForResource](#) action.

L'exemple de demande suivant pour l'action `ListTagsForResource` répertorie les balises pour une application :

```
{
  "ResourceARN": "arn:aws:kinesisanalyticsus-west-2:012345678901:application/MyApplication"
}
```

Supprimer les tags d'une application

Pour supprimer des balises d'une application, vous devez utiliser l'[UntagResource](#) action.

L'exemple de demande suivant pour l'action `UntagResource` supprime des balises d'une application :

```
{
  "ResourceARN": "arn:aws:kinesisanalyticsus-west-2:012345678901:application/MyApplication",
  "TagKeys": [ "KeyOfFirstTagToRemove", "KeyOfSecondTagToRemove" ]
}
```

Utilisation CloudFormation avec le service géré pour Apache Flink

L'exercice suivant montre comment démarrer une application Flink créée à l'AWS CloudFormation aide d'une fonction Lambda dans la même pile.

Avant de commencer

Avant de commencer cet exercice, suivez les étapes de création d'une application Flink à l'aide de AWS CloudFormation at [AWS: : KinesisAnalytics : :Application](#).

Écrire une fonction Lambda

[Pour démarrer une application Flink après sa création ou sa mise à jour, nous utilisons l'application de démarrage kinesisanalyticsv2](#). API L'appel sera déclenché par un AWS CloudFormation événement après la création de l'application Flink. Nous verrons comment configurer la pile pour déclencher la fonction Lambda plus loin dans cet exercice, mais nous allons d'abord nous concentrer sur l'instruction de la fonction Lambda et son code. Nous utilisons l'exécution Python3.8 dans cet exemple.

```
StartApplicationLambda:
  Type: AWS::Lambda::Function
  DependsOn: StartApplicationLambdaRole
  Properties:
    Description: Starts an application when invoked.
    Runtime: python3.8
    Role: !GetAtt StartApplicationLambdaRole.Arn
    Handler: index.lambda_handler
    Timeout: 30
    Code:
      ZipFile: |
        import logging
        import cfnresponse
        import boto3

        logger = logging.getLogger()
        logger.setLevel(logging.INFO)

        def lambda_handler(event, context):
            logger.info('Incoming CFN event {}'.format(event))

            try:
                application_name = event['ResourceProperties']['ApplicationName']

                # filter out events other than Create or Update,
                # you can also omit Update in order to start an application on Create
                only.

                if event['RequestType'] not in ["Create", "Update"]:
```

```
        logger.info('No-op for Application {} because CFN RequestType {} is
filtered'.format(application_name, event['RequestType']))
        cfntemplate.send(event, context, cfntemplate.SUCCESS, {})

    return

    # use kinesisanalyticstv2 API to start an application.
    client_kda = boto3.client('kinesisanalyticstv2',
region_name=event['ResourceProperties']['Region'])

    # get application status.
    describe_response =
client_kda.describe_application(ApplicationName=application_name)
    application_status = describe_response['ApplicationDetail']
['ApplicationStatus']

    # an application can be started from 'READY' status only.
    if application_status != 'READY':
        logger.info('No-op for Application {} because ApplicationStatus {} is
filtered'.format(application_name, application_status))
        cfntemplate.send(event, context, cfntemplate.SUCCESS, {})

    return

    # create RunConfiguration.
    run_configuration = {
        'ApplicationRestoreConfiguration': {
            'ApplicationRestoreType': 'RESTORE_FROM_LATEST_SNAPSHOT',
        }
    }

    logger.info('RunConfiguration for Application {}:
{}'.format(application_name, run_configuration))

    # this call doesn't wait for an application to transfer to 'RUNNING'
state.
    client_kda.start_application(ApplicationName=application_name,
RunConfiguration=run_configuration)

    logger.info('Started Application: {}'.format(application_name))
    cfntemplate.send(event, context, cfntemplate.SUCCESS, {})
except Exception as err:
    logger.error(err)
```

```
cfnresponse.send(event,context, cfnresponse.FAILED, {"Data": str(err)})
```

Dans le code précédent, Lambda traite les AWS CloudFormation événements entrants, filtre tout le reste Update, obtient l'état de l'application et la démarre si c'est le cas. Create READY Pour obtenir l'état de l'application, vous devez créer le rôle Lambda, comme indiqué ci-dessous.

Création d'un rôle Lambda

Vous créez un rôle pour que Lambda puisse « communiquer » avec l'application et écrire dans les journaux. Ce rôle utilise des politiques gérées par défaut, mais vous souhaiterez peut-être le limiter à l'utilisation de politiques personnalisées.

```
StartApplicationLambdaRole:
  Type: AWS::IAM::Role
  DependsOn: TestFlinkApplication
  Properties:
    Description: A role for lambda to use while interacting with an application.
    AssumeRolePolicyDocument:
      Version: '2012-10-17'
      Statement:
        - Effect: Allow
          Principal:
            Service:
              - lambda.amazonaws.com
          Action:
            - sts:AssumeRole
    ManagedPolicyArns:
      - arn:aws:iam::aws:policy/Amazonmanaged-flinkFullAccess
      - arn:aws:iam::aws:policy/CloudWatchLogsFullAccess
    Path: /
```

Notez que les ressources Lambda seront créées après la création de l'application Flink dans la même pile, car elles en dépendent.

Appeler la fonction Lambda

Il ne reste plus qu'à invoquer la fonction Lambda. Pour ce faire, utilisez une [ressource personnalisée](#).

```
StartApplicationLambdaInvoke:
  Description: Invokes StartApplicationLambda to start an application.
  Type: AWS::CloudFormation::CustomResource
  DependsOn: StartApplicationLambda
```



```
Version: "1.0"
Properties:
  ServiceToken: !GetAtt StartApplicationLambda.Arn
  Region: !Ref AWS::Region
  ApplicationName: !Ref TestFlinkApplication
```

C'est tout ce dont vous avez besoin pour démarrer votre application Flink avec Lambda. Vous êtes maintenant prêt à créer votre propre pile ou à utiliser l'exemple complet ci-dessous pour voir comment toutes ces étapes fonctionnent dans la pratique.

Passez en revue un exemple détaillé

L'exemple suivant est une version légèrement étendue des étapes précédentes avec un `RunConfiguration` ajustement supplémentaire effectué via [les paramètres du modèle](#). Il s'agit d'une pile fonctionnelle que vous pouvez essayer. Assurez-vous de lire les notes d'accompagnement :

stack.yaml

```
Description: 'kinesisanalyticsv2 CloudFormation Test Application'
Parameters:
  ApplicationRestoreType:
    Description: ApplicationRestoreConfiguration option, can
    be SKIP_RESTORE_FROM_SNAPSHOT, RESTORE_FROM_LATEST_SNAPSHOT or
    RESTORE_FROM_CUSTOM_SNAPSHOT.
    Type: String
    Default: SKIP_RESTORE_FROM_SNAPSHOT
    AllowedValues: [ SKIP_RESTORE_FROM_SNAPSHOT, RESTORE_FROM_LATEST_SNAPSHOT,
    RESTORE_FROM_CUSTOM_SNAPSHOT ]
  SnapshotName:
    Description: ApplicationRestoreConfiguration option, name of a snapshot to restore
    to, used with RESTORE_FROM_CUSTOM_SNAPSHOT ApplicationRestoreType.
    Type: String
    Default: ''
  AllowNonRestoredState:
    Description: FlinkRunConfiguration option, can be true or false.
    Default: true
    Type: String
    AllowedValues: [ true, false ]
  CodeContentBucketArn:
    Description: ARN of a bucket with application code.
    Type: String
```

```
CodeContentFileKey:
  Description: A jar filename with an application code inside a bucket.
  Type: String
Conditions:
  IsSnapshotNameEmpty: !Equals [ !Ref SnapshotName, '' ]
Resources:
  TestServiceExecutionRole:
    Type: AWS::IAM::Role
    Properties:
      AssumeRolePolicyDocument:
        Version: '2012-10-17'
        Statement:
          - Effect: Allow
            Principal:
              Service:
                - kinesisanalytics.amazonaws.com
            Action: sts:AssumeRole
      ManagedPolicyArns:
        - arn:aws:iam::aws:policy/AmazonKinesisFullAccess
        - arn:aws:iam::aws:policy/AmazonS3FullAccess
      Path: /
  InputKinesisStream:
    Type: AWS::Kinesis::Stream
    Properties:
      ShardCount: 1
  OutputKinesisStream:
    Type: AWS::Kinesis::Stream
    Properties:
      ShardCount: 1
  TestFlinkApplication:
    Type: 'AWS::kinesisanalyticsv2::Application'
    Properties:
      ApplicationName: 'CFNTestFlinkApplication'
      ApplicationDescription: 'Test Flink Application'
      RuntimeEnvironment: 'FLINK-1_18'
      ServiceExecutionRole: !GetAtt TestServiceExecutionRole.Arn
      ApplicationConfiguration:
        EnvironmentProperties:
          PropertyGroups:
            - PropertyGroupId: 'KinesisStreams'
              PropertyMap:
                INPUT_STREAM_NAME: !Ref InputKinesisStream
                OUTPUT_STREAM_NAME: !Ref OutputKinesisStream
                AWS_REGION: !Ref AWS::Region
```

```
FlinkApplicationConfiguration:
  CheckpointConfiguration:
    ConfigurationType: 'CUSTOM'
    CheckpointingEnabled: True
    CheckpointInterval: 1500
    MinPauseBetweenCheckpoints: 500
  MonitoringConfiguration:
    ConfigurationType: 'CUSTOM'
    MetricsLevel: 'APPLICATION'
    LogLevel: 'INFO'
  ParallelismConfiguration:
    ConfigurationType: 'CUSTOM'
    Parallelism: 1
    ParallelismPerKPU: 1
    AutoScalingEnabled: True
  ApplicationSnapshotConfiguration:
    SnapshotsEnabled: True
  ApplicationCodeConfiguration:
    CodeContent:
      S3ContentLocation:
        BucketARN: !Ref CodeContentBucketArn
        FileKey: !Ref CodeContentFileKey
      CodeContentType: 'ZIPFILE'
StartApplicationLambdaRole:
  Type: AWS::IAM::Role
  DependsOn: TestFlinkApplication
  Properties:
    Description: A role for lambda to use while interacting with an application.
    AssumeRolePolicyDocument:
      Version: '2012-10-17'
      Statement:
        - Effect: Allow
          Principal:
            Service:
              - lambda.amazonaws.com
          Action:
            - sts:AssumeRole
    ManagedPolicyArns:
      - arn:aws:iam::aws:policy/Amazonmanaged-flinkFullAccess
      - arn:aws:iam::aws:policy/CloudWatchLogsFullAccess
    Path: /
StartApplicationLambda:
  Type: AWS::Lambda::Function
  DependsOn: StartApplicationLambdaRole
```

Properties:

Description: Starts an application when invoked.

Runtime: python3.8

Role: !GetAtt StartApplicationLambdaRole.Arn

Handler: index.lambda_handler

Timeout: 30

Code:

```
ZipFile: |
    import logging
    import cfnresponse
    import boto3

    logger = logging.getLogger()
    logger.setLevel(logging.INFO)

    def lambda_handler(event, context):
        logger.info('Incoming CFN event {}'.format(event))

        try:
            application_name = event['ResourceProperties']['ApplicationName']

            # filter out events other than Create or Update,
            # you can also omit Update in order to start an application on Create
only.
            if event['RequestType'] not in ["Create", "Update"]:
                logger.info('No-op for Application {} because CFN RequestType {} is
filtered'.format(application_name, event['RequestType']))
                cfnresponse.send(event, context, cfnresponse.SUCCESS, {})

            return

            # use kinesisanalyticsv2 API to start an application.
            client_kda = boto3.client('kinesisanalyticsv2',
region_name=event['ResourceProperties']['Region'])

            # get application status.
            describe_response =
client_kda.describe_application(ApplicationName=application_name)
            application_status = describe_response['ApplicationDetail']
['ApplicationStatus']

            # an application can be started from 'READY' status only.
            if application_status != 'READY':
```

```

        logger.info('No-op for Application {} because ApplicationStatus {} is
filtered'.format(application_name, application_status))
        cfnresponse.send(event, context, cfnresponse.SUCCESS, {})

    return

    # create RunConfiguration from passed parameters.
    run_configuration = {
        'FlinkRunConfiguration': {
            'AllowNonRestoredState': event['ResourceProperties']
['AllowNonRestoredState'] == 'true'
        },
        'ApplicationRestoreConfiguration': {
            'ApplicationRestoreType': event['ResourceProperties']
['ApplicationRestoreType'],
        }
    }

    # add SnapshotName to RunConfiguration if specified.
    if event['ResourceProperties']['SnapshotName'] != '':
        run_configuration['ApplicationRestoreConfiguration']['SnapshotName'] =
event['ResourceProperties']['SnapshotName']

    logger.info('RunConfiguration for Application {}:
{}'.format(application_name, run_configuration))

    # this call doesn't wait for an application to transfer to 'RUNNING'
state.
    client_kda.start_application(ApplicationName=application_name,
RunConfiguration=run_configuration)

    logger.info('Started Application: {}'.format(application_name))
    cfnresponse.send(event, context, cfnresponse.SUCCESS, {})
except Exception as err:
    logger.error(err)
    cfnresponse.send(event,context, cfnresponse.FAILED, {"Data": str(err)})
StartApplicationLambdaInvoke:
Description: Invokes StartApplicationLambda to start an application.
Type: AWS::CloudFormation::CustomResource
DependsOn: StartApplicationLambda
Version: "1.0"
Properties:
    ServiceToken: !GetAtt StartApplicationLambda.Arn
    Region: !Ref AWS::Region

```

```
ApplicationName: !Ref TestFlinkApplication
ApplicationRestoreType: !Ref ApplicationRestoreType
SnapshotName: !Ref SnapshotName
AllowNonRestoredState: !Ref AllowNonRestoredState
```

Encore une fois, vous souhaitez peut-être ajuster les rôles pour Lambda ainsi que pour une application elle-même.

Avant de créer la pile ci-dessus, n'oubliez pas de spécifier vos paramètres.

paramètres.json

```
[
  {
    "ParameterKey": "CodeContentBucketArn",
    "ParameterValue": "YOUR_BUCKET_ARN"
  },
  {
    "ParameterKey": "CodeContentFileKey",
    "ParameterValue": "YOUR_JAR"
  },
  {
    "ParameterKey": "ApplicationRestoreType",
    "ParameterValue": "SKIP_RESTORE_FROM_SNAPSHOT"
  },
  {
    "ParameterKey": "AllowNonRestoredState",
    "ParameterValue": "true"
  }
]
```

Remplacez YOUR_BUCKET_ARN et YOUR_JAR selon vos besoins spécifiques. Vous pouvez suivre ce [guide](#) pour créer un compartiment Amazon S3 et un fichier JAR d'application.

Créez maintenant la pile (remplacez YOUR_ par REGION une région de votre choix, par exemple us-east-1) :

```
aws cloudformation create-stack --region YOUR_REGION --template-body "file://
stack.yaml" --parameters "file://parameters.json" --stack-name "TestManaged Service for
Apache FlinkStack" --capabilities CAPABILITY_NAMED_IAM
```

Vous pouvez maintenant accéder à <https://console.aws.amazon.com/cloudformation> et voir la progression. Une fois votre application Flink créée, vous devriez la voir à l'état `Starting`. Cela peut prendre quelques minutes avant qu'elle ne soit `Running`.

Pour plus d'informations, consultez les ressources suivantes :

- [Quatre méthodes pour récupérer n'importe quelle propriété de AWS service en utilisant AWS CloudFormation \(partie 1 de 3\)](#).
- [Procédure pas à pas : recherche d'une image IDs Amazon Machine](#).

Utiliser le tableau de bord Apache Flink avec le service géré pour Apache Flink

Vous pouvez utiliser le tableau de bord Apache Flink de votre application pour surveiller l'état de santé de votre application de service géré pour Apache Flink. Le tableau de bord de votre application affiche les informations suivantes :

- Ressources utilisées, y compris les gestionnaires de tâches et les emplacements de tâches.
- Informations sur les tâches, y compris celles en cours d'exécution, terminées, annulées ou ayant échoué.

Pour obtenir des informations sur les gestionnaires de tâches, les emplacements de tâches et les tâches d'Apache Flink, consultez [Apache Flink Architecture](#) sur le site Web d'Apache Flink.

Notez ce qui suit à propos de l'utilisation du tableau de bord Apache Flink avec le service géré pour Apache Flink :

- Le tableau de bord Apache Flink pour les applications de service géré pour Apache Flink est en lecture seule. Vous ne pouvez pas modifier votre application de service géré pour Apache Flink à l'aide du tableau de bord Apache Flink.
- Le tableau de bord Apache Flink n'est pas compatible avec Microsoft Internet Explorer.

Accédez au tableau de bord Apache Flink de votre application

Vous pouvez accéder au tableau de bord Apache Flink de votre application via le service géré pour la console Apache Flink ou en demandant un point de URL terminaison sécurisé à l'aide du CLI

Accédez au tableau de bord Apache Flink de votre application à l'aide du service géré pour la console Apache Flink

Pour accéder au tableau de bord de votre application Apache Flink depuis la console, choisissez Tableau de bord Apache Flink sur la page de votre application.

Note

Lorsque vous ouvrez le tableau de bord depuis le service géré pour la console Apache Flink, le URL tableau de bord généré par la console sera valide pendant 12 heures.

Accédez au tableau de bord Apache Flink de votre application à l'aide du service géré pour Apache Flink CLI

Vous pouvez utiliser le service géré pour Apache Flink CLI pour générer un tableau de bord permettant d'accéder URL à votre application. Le URL que vous générez est valide pendant une durée spécifiée.

Note

Si vous n'accédez pas URL au fichier généré dans les trois minutes, il ne sera plus valide.

Vous générez votre tableau de bord URL à l'aide de l' [CreateApplicationPresignedUrl](#) action. Vous pouvez spécifier les paramètres suivants pour l'action :

- Le nom de l'application
- Durée en secondes pendant laquelle le URL sera valide
- Vous spécifiez FLINK_DASHBOARD_URL comme URL type.

Versions

Cette rubrique contient des informations sur les fonctionnalités prises en charge et les versions de composants recommandées pour chaque version du service géré pour Apache Flink.

Note

Si vous utilisez une version d'Apache Flink obsolète, nous vous recommandons de mettre à niveau votre application vers la version de Flink prise en charge la plus récente à l'aide de la [Utiliser des mises à niveau de version sur place pour Apache Flink](#) fonctionnalité du service géré pour Apache Flink.

Version d'Apache Flink	État - Amazon Managed Service pour Apache Flink	État - Communauté Apache Flink	Lien
1.19.1	Pris en charge	Pris en charge	Amazon Managed Service pour Apache Flink 1.19
1.18.1	Pris en charge	Pris en charge	Amazon Managed Service pour Apache Flink 1.18
1.15.2	Pris en charge	Non pris en charge	Amazon Managed Service pour Apache Flink 1.15
1.13.1	Pris en charge	Non pris en charge	Pour démarrer : Flink 1.13.2
1.11.1	Dépréciation	Non pris en charge	Informations sur les versions antérieures du service géré pour Apache Flink (obsolète le 5 novembre 2024)

Version d'Apache Flink	État - Amazon Managed Service pour Apache Flink	État - Communauté Apache Flink	Lien
1.8.2	Dépréciation	Non pris en charge	Informations sur les versions antérieures du service géré pour Apache Flink (obsolète le 5 novembre 2024)
1.6.2	Dépréciation	Non pris en charge	Informations sur les versions antérieures du service géré pour Apache Flink (obsolète le 5 novembre 2024)

Rubriques

- [Amazon Managed Service pour Apache Flink 1.19](#)
- [Amazon Managed Service pour Apache Flink 1.18](#)
- [Amazon Managed Service pour Apache Flink 1.15](#)
- [Informations sur les versions antérieures du service géré pour Apache Flink](#)

Amazon Managed Service pour Apache Flink 1.19

Le service géré pour Apache Flink prend désormais en charge la version 1.19.1 d'Apache Flink. Cette section présente les principales nouvelles fonctionnalités et modifications apportées à la prise en charge d'Apache Flink 1.19.1 par le service géré pour Apache Flink.

Note

Si vous utilisez une version antérieure prise en charge d'Apache Flink et que vous souhaitez mettre à niveau vos applications existantes vers Apache Flink 1.19.1, vous pouvez le faire en utilisant des mises à niveau de version d'Apache Flink sur place. Pour de plus amples informations, veuillez consulter [Utiliser des mises à niveau de version sur place pour Apache Flink](#). Grâce aux mises à niveau de version ARN sur place, vous conservez la traçabilité des

applications par rapport à une seule version d'Apache Flink, y compris les instantanés, les journaux, les métriques, les balises, les configurations Flink, etc.

Fonctionnalités prises en charge

Apache Flink 1.19.1 apporte des améliorations SQLAPI, telles que des paramètres nommés, un parallélisme de source personnalisé et des états TTLs différents pour les différents opérateurs Flink.

Fonctionnalités prises en charge et documentation associée

Fonctionnalités prises en charge	Description	Référence de documentation Apache Flink
SQLAPI: Support de configuration d'états différents à l'TTLsaide de SQL Hint	Les utilisateurs peuvent désormais configurer l'état TTL sur le stream, les jointures régulières et l'agrégation de groupes.	FLIP-373 : Configuration d'un état différent à l'TTLsaide de SQL de Hint
SQLAPI: Support des paramètres nommés pour les fonctions et les procédures d'appel	Les utilisateurs peuvent désormais utiliser des paramètres nommés dans les fonctions, plutôt que de se fier à l'ordre des paramètres.	FLIP-378 : Support des paramètres nommés pour les fonctions et les procédures d'appel
SQLAPI: Configuration du parallélisme pour les sources SQL	Les utilisateurs peuvent désormais spécifier le parallélisme pour les SQL sources.	FLIP-367 : Support de configuration du parallélisme pour les tableaux/sources SQL
SQLAPI: Fenêtre de session de support TVF	Les utilisateurs peuvent désormais utiliser les fonctions tabulaires de la fenêtre de session.	FLINK-24024 : Fenêtre de session de support TVF
SQLAPI: L'TVFagrégation de fenêtres prend en charge les entrées du journal des modifications	Les utilisateurs peuvent désormais effectuer une agrégation de fenêtres sur	FLINK-20281 : L'agrégation de fenêtres prend en charge l'entrée du flux du journal des modifications

Fonctionnalités prises en charge	Description	Référence de documentation Apache Flink
	les entrées du journal des modifications.	
Support Python 3.11	Flink supporte désormais Python 3.11, qui est 10 à 60 % plus rapide que Python 3.10. Pour plus d'informations, consultez Nouveautés de Python 3.11 .	FLINK-33030 : Ajout du support de Python 3.11
Fournir des mesures pour le TwoPhaseCommitting puits	Les utilisateurs peuvent consulter les statistiques relatives au statut des contributeurs dans les puits de validation en deux phases.	FLIP-371 : Fournir un contexte d'initialisation pour la création du Committer dans TwoPhaseCommittingSink
Reporters de suivi pour le redémarrage des tâches et le pointage	Les utilisateurs peuvent désormais surveiller les traces relatives à la durée des points de contrôle et aux tendances en matière de rétablissement. Dans Amazon Managed Service pour Apache Flink, nous activons les rapports de suivi SLF4j par défaut, afin que les utilisateurs puissent surveiller les traces des points de contrôle et des tâches via les journaux des applications. CloudWatch	FLIP-384 : Introduisez-le TraceReporter et utilisez-le pour créer des traces de point de contrôle et de récupération

Note

Vous pouvez opter pour les fonctionnalités suivantes en soumettant un [dossier d'assistance](#) :

Fonctionnalités d'inscription et documentation associée

Fonctionnalités d'inscription	Description	Référence de documentation Apache Flink
Support utilisant un intervalle de point de contrôle plus long lorsque la source traite le backlog	Il s'agit d'une fonctionnalité optionnelle, car les utilisateurs doivent adapter la configuration aux exigences spécifiques de leur travail.	FLIP-309 : Support de l'utilisation d'un intervalle de point de contrôle plus long lorsque la source traite le backlog
Rediriger System.out et System.err vers les journaux Java	Il s'agit d'une fonctionnalité optionnelle. Sur Amazon Managed Service pour Apache Flink, le comportement par défaut est d'ignorer les sorties de System.out et System.err, car la meilleure pratique en production consiste à utiliser l'enregistreur Java natif.	FLIP-390 : Système de support en panne et erreur de redirection ou de suppression LOG

Pour la documentation de la version 1.19.1 d'Apache Flink, consultez la documentation [Apache Flink v1.19.1](#).

Modifications apportées à Amazon Managed Service pour Apache Flink 1.19.1

Logging Trace Reporter activé par défaut

Apache Flink 1.19.1 a introduit des traces de point de contrôle et de restauration, permettant aux utilisateurs de mieux résoudre les problèmes liés aux points de contrôle et à la reprise des tâches. Dans Amazon Managed Service pour Apache Flink, ces traces sont enregistrées dans le flux de

CloudWatch log, ce qui permet aux utilisateurs de répartir le temps consacré à l'initialisation des tâches et d'enregistrer la taille historique des points de contrôle.

La stratégie de redémarrage par défaut est désormais le délai exponentiel

Apache Flink 1.19.1 apporte des améliorations significatives à la stratégie de redémarrage à retard exponentiel. Dans Amazon Managed Service pour Apache Flink à partir de Flink 1.19.1, les tâches Flink utilisent par défaut la stratégie de redémarrage à retard exponentiel. Cela signifie que les tâches des utilisateurs seront restaurées plus rapidement après des erreurs transitoires, mais ne surchargeront pas les systèmes externes si les redémarrages des tâches persistent.

Composants

Composant	Version
Java	11 (recommandée)
Python	3,11
Kinesis Data Analytics Flink Runtime () aws-kinesisanalytics-runtime	1.2.0
Connecteurs	Pour plus d'informations sur les connecteurs disponibles, consultez la section Connecteurs Apache Flink .
Apache Beam (applications Beam uniquement)	Il n'existe pas d'Apache Flink Runner compatible pour Flink 1.19. Pour plus d'informations, consultez la section Compatibilité des versions de Flink .

Problèmes connus

Faisceau Apache

Il n'existe actuellement aucun Apache Flink Runner compatible pour Flink 1.19 dans Apache Beam. Pour plus d'informations, consultez la section [Compatibilité des versions de Flink](#).

Service géré Amazon pour Apache Flink Studio

Studio utilise les blocs-notes Apache Zeppelin pour fournir une expérience de développement à interface unique pour le développement, le débogage du code et l'exécution d'applications de traitement de flux Apache Flink. Une mise à niveau de l'interpréteur Flink de Zeppelin est requise pour permettre le support de Flink 1.19. Ce travail est planifié avec la communauté Zeppelin et nous mettrons à jour ces notes lorsqu'il sera terminé. Vous pouvez continuer à utiliser Flink 1.15 avec Amazon Managed Service pour Apache Flink Studio. Pour plus d'informations, consultez la section [Création d'un bloc-notes Studio](#).

Amazon Managed Service pour Apache Flink 1.18

Le service géré pour Apache Flink prend désormais en charge la version 1.18.1 d'Apache Flink. Découvrez les principales nouvelles fonctionnalités et modifications apportées à la prise en charge d'Apache Flink 1.18.1 par le service géré pour Apache Flink.

Note

Si vous utilisez une version antérieure prise en charge d'Apache Flink et que vous souhaitez mettre à niveau vos applications existantes vers Apache Flink 1.18.1, vous pouvez le faire en utilisant des mises à niveau de version d'Apache Flink sur place. Grâce aux mises à niveau de version ARN sur place, vous conservez la traçabilité des applications par rapport à une seule version d'Apache Flink, y compris les instantanés, les journaux, les métriques, les balises, les configurations Flink, etc. Vous pouvez utiliser cette fonctionnalité dans RUNNING et dans READY l'État. Pour de plus amples informations, veuillez consulter [Utiliser des mises à niveau de version sur place pour Apache Flink](#).

Fonctionnalités prises en charge	Description	Référence de documentation Apache Flink
Connecteur Opensearch	Ce connecteur comprend un évier offrant des at-least-once garanties.	github : Connecteur Opensearch
Connecteur Amazon DynamoDB	Ce connecteur comprend un évier offrant des at-least-once garanties.	Récepteur Amazon DynamoDB

Fonctionnalités prises en charge	Description	Référence de documentation Apache Flink
Connecteur MongoDB	Ce connecteur comprend une source et un récepteur offrant des at-least-once garanties.	Connecteur MongoDB
Discouplez Hive avec le planificateur Flink	Vous pouvez utiliser le dialecte Hive directement sans échange supplémentaire JAR.	FLINK-26603 : Decouple Hive avec le planificateur Flink
Désactiver WAL dans RocksDBWriteBatchWrapper par défaut	Cela permet d'accélérer les temps de restauration.	FLINK-32326 : Désactivé dans WAL R par défaut RocksDBWriteBatchWrapper
Améliorez les performances d'agrégation des filigranes en activant l'alignement des filigranes	Améliore les performances d'agrégation des filigranes lors de l'activation de l'alignement des filigranes et ajoute le point de référence associé.	FLINK-32524 : Performances d'agrégation de filigranes
Préparez l'alignement des filigranes pour une utilisation en production	Élimine le risque de surcharge de gros travaux JobManager	FLINK-32548 : Préparez l'alignement des filigranes
Configurable RateLimitingStrategy pour Async Sink	RateLimitingStrategy vous permet de configurer la décision quant aux éléments à redimensionner, à quel moment et dans quelle mesure.	FLIP-242 : Introduire la configuration RateLimitingStrategy pour Async Sink
Extraire en bloc les statistiques des tables et des colonnes	Performances de requête améliorées.	FLIP-247 : Récupération en bloc des statistiques de table et de colonne pour des partitions données

Pour la documentation de la version 1.18.1 d'Apache Flink, voir l'annonce de publication d'[Apache Flink 1.18.1](#).

Modifications apportées à Amazon Managed Service pour Apache Flink avec Apache Flink 1.18

Akka remplacé par Pekko

Apache Flink a remplacé Akka par Pekko dans Apache Flink 1.18. Cette modification est entièrement prise en charge dans le service géré pour Apache Flink à partir d'Apache Flink 1.18.1 et versions ultérieures. Vous n'avez pas besoin de modifier vos applications à la suite de cette modification. Pour plus d'informations, voir [FLINK-32468 : Remplacer Akka](#) par Pekko.

Support de l' PyFlink exécution en mode thread

Cette modification apportée à Apache Flink introduit un nouveau mode d'exécution pour le framework d'exécution Pyflink, le mode processus. Le mode processus peut désormais exécuter des fonctions Python définies par l'utilisateur dans le même thread au lieu d'un processus distinct.

Composants

Composant	Version
Java	11 (recommandée)
Scala	Depuis la version 1.15, Flink est indépendant de Scala. À titre de référence, MSF Flink 1.18 a été vérifié par rapport à Scala 3.3 (). LTS
Service géré pour Apache Flink Flink Runtime () aws-kinesisanalytics-runtime	1.2.0
AWS Connecteur Kinesis (flink-connector-kinesis) [Source]	4,2,0-1,18
AWS Connecteur Kinesis (flink-connector-kinesis) [Évier]	4,2,0-1,18

Composant	Version
Apache Beam (applications Beam uniquement)	Version antérieure et ultérieure à la version 2.75.0. Pour plus d'informations, consultez la section Compatibilité des versions de Flink .

Correctifs de bogues

Compression d'état dans Apache Flink 1.18.1

Apache Flink propose une compression optionnelle (désactivée par défaut) pour tous les points de contrôle et de sauvegarde. Apache Flink a identifié un bogue dans Flink 1.18.1 en raison duquel l'état de l'opérateur ne pouvait pas être correctement restauré lorsque la compression des instantanés était activée. Cela peut entraîner une perte de données ou une impossibilité de restauration à partir du point de contrôle. Pour plus d'informations, voir [FLINK-34063 : Lorsque la compression des instantanés est activée, le redimensionnement d'un opérateur source entraîne la perte de certaines divisions](#).

Pour résoudre ce problème, Amazon Managed Service pour Apache Flink a rétroporté le correctif qui sera inclus dans les futures versions d'Apache Flink. Pour plus d'informations, consultez [github : Always flush compression buffers](#).

Problèmes connus

Service géré Amazon pour Apache Flink Studio

Studio utilise les blocs-notes Apache Zeppelin pour fournir une expérience de développement à interface unique pour le développement, le débogage du code et l'exécution d'applications de traitement de flux Apache Flink. Une mise à niveau de l'interpréteur Flink de Zeppelin est requise pour permettre le support de Flink 1.18. Ce travail est planifié avec la communauté Zeppelin et nous mettrons à jour ces notes lorsqu'il sera terminé. Vous pouvez continuer à utiliser Flink 1.15 avec Amazon Managed Service pour Apache Flink Studio. Pour plus d'informations, consultez la section [Création d'un bloc-notes Studio](#).

Amazon Managed Service pour Apache Flink 1.15

Le service géré pour Apache Flink prend en charge les nouvelles fonctionnalités suivantes dans Apache 1.15.2 :

Fonctionnalité	Description	FLIP Référence Apache
Récepteur asynchrone	Un framework AWS contribue pour la création de destinations asynchrones qui permet aux développeurs de créer des AWS connecteurs personnalisés avec moins de la moitié de l'effort précédent. Pour plus d'informations, consultez The Generic Asynchronous Base Sink .	FLIP-171 : Réservoir asynchrone.
Récepteur Kinesis Data Firehose	AWS a contribué à un nouvel Amazon Kinesis Firehose Sink utilisant le framework Async.	Récepteur Amazon Kinesis Data Firehose
Arrêter avec point de sauvegarde	Arrêter avec point de sauvegarde garantit un fonctionnement sans faille et surtout en garantissant une sémantique unique pour les clients qui comptent dessus.	FLIP-34 : Terminer/suspendre le Job avec Savepoint.
Découplage Scala	Les utilisateurs peuvent désormais exploiter le Java API à partir de n'importe quelle version de Scala, y compris Scala 3. Les clients devront intégrer la bibliothèque standard Scala de leur choix à leurs applications Scala.	FLIP-28 : Objectif à long terme de rendre Flink-Table sans Scala.
Scala	Voir le découplage de Scala ci-dessus	FLIP-28 : Objectif à long terme de rendre Flink-Table sans Scala.

Fonctionnalité	Description	FLIPRéférence Apache
Métriques du connecteur unifié	Flink a défini des métriques standard pour les tâches et les opérateurs. Le service géré pour Apache Flink continuera à prendre en charge les métriques du récepteur et de la source et introduira <code>numRestarts</code> en parallèle avec <code>fullRestarts</code> dans la version 1.15 pour les métriques de disponibilité.	FLIP-33 : Standardiser les métriques du connecteur et FLIP-179 : Exposer les métriques standardisées des opérateurs.
Point de contrôle des tâches terminées	Cette fonctionnalité est activée par défaut dans Flink 1.15 et permet de continuer à effectuer des points de contrôle même si certaines parties du graphique de tâches ont fini de traiter toutes les données, ce qui peut se produire s'il contient des sources limitées (par lots).	FLIP-147 : Points de contrôle du support une fois les tâches terminées.

Modifications apportées au service géré Amazon pour Apache Flink avec Apache Flink 1.15

Blocs-notes Studio

Le service géré pour Apache Flink prend désormais en charge Apache Flink 1.15. Le service géré pour Apache Flink Studio utilise les blocs-notes Apache Zeppelin pour fournir une expérience de développement à interface unique pour le développement, le débogage de code et l'exécution d'applications de traitement de flux Apache Flink. Vous pouvez en savoir plus sur le service géré pour Apache Flink Studio et sur la façon de démarrer sur [Utiliser un bloc-notes Studio avec service géré pour Apache Flink](#).

EFOconnecteur

Lors de la mise à niveau vers le service géré pour Apache Flink version 1.15, assurez-vous que vous utilisez le EFO connecteur le plus récent, c'est-à-dire une version 1.15.3 ou ultérieure. Pour plus d'informations sur les raisons, consultez [FLINK-29324](#).

Découplage Scala

Pour commencer avec Flink 1.15.2, vous devrez intégrer la bibliothèque standard Scala de votre choix à vos applications Scala.

Récepteur Kinesis Data Firehose

Lors de la mise à niveau vers la version 1.15 du service géré pour Apache Flink, assurez-vous que vous utilisez le [récepteur Amazon Kinesis Data Firehose](#) le plus récent.

Connecteurs Kafka

Lors de la mise à niveau vers Amazon Managed Service for Apache Flink pour Apache Flink version 1.15, assurez-vous d'utiliser le connecteur Kafka le plus récent. APIs Apache Flink est obsolète [FlinkKafkaConsumer](#) et [FlinkKafkaProducer](#) These APIs for the Kafka sink ne peut pas être validé dans Kafka pour Flink 1.15. Assurez-vous d'utiliser [KafkaSource](#) et [KafkaSink](#).

Composants

Composant	Version
Java	11 (recommandée)
Scala	2,12
Service géré pour Apache Flink Flink Runtime () aws-kinesisanalytics-runtime	1.2.0
AWS Connecteur Kinesis () flink-connector-kinesis	1.15.4
Apache Beam (applications Beam uniquement)	2.33.0, avec la version Jackson 2.12.2

Informations sur les versions antérieures du service géré pour Apache Flink

Note

Les versions 1.6, 1.8 et 1.11 d'Apache Flink ne sont pas prises en charge par la communauté Apache Flink depuis plus de trois ans. Nous prévoyons de rendre ces versions obsolètes dans Amazon Managed Service pour Apache Flink le 5 novembre 2024. À partir de cette date, vous ne pourrez plus créer de nouvelles applications pour ces versions de Flink. Vous pouvez continuer à exécuter les applications existantes pour le moment. Vous pouvez mettre à niveau vos applications de manière dynamique à l'aide de la fonctionnalité de mise à niveau de version sur place d'Amazon Managed Service pour Apache Flink. Pour plus d'informations, consultez. [Utiliser des mises à niveau de version sur place pour Apache Flink](#)

Les versions 1.15.2 et 1.13.2 d'Apache Flink sont prises en charge par le service géré pour Apache Flink, mais ne sont plus prises en charge par la communauté Apache Flink.

Cette rubrique contient les sections suivantes :

- [Utilisation du connecteur Apache Flink Kinesis Streams avec les versions précédentes d'Apache Flink](#)
- [Création d'applications avec Apache Flink 1.8.2](#)
- [Création d'applications avec Apache Flink 1.6.2](#)
- [Mise à niveau des applications](#)
- [Connecteurs disponibles dans Apache Flink 1.6.2 et 1.8.2](#)
- [Pour démarrer : Flink 1.13.2](#)
- [Pour démarrer : Flink 1.11.1 - obsolète](#)
- [Pour démarrer : Flink 1.8.2 - obsolète](#)
- [Pour démarrer : Flink 1.6.2 - obsolète](#)
- [Exemples de versions antérieures \(anciennes\) pour le service géré pour Apache Flink](#)

Utilisation du connecteur Apache Flink Kinesis Streams avec les versions précédentes d'Apache Flink

Le connecteur Kinesis Streams d'Apache Flink n'était pas inclus dans Apache Flink avant la version 1.11. Pour que votre application puisse utiliser le connecteur Kinesis d'Apache Flink avec les versions précédentes d'Apache Flink, vous devez télécharger, compiler et installer la version d'Apache Flink utilisée par votre application. Ce connecteur est utilisé pour consommer les données d'un flux Kinesis utilisé comme source d'application ou pour écrire des données dans un flux Kinesis utilisé pour la sortie de l'application.

Note

Assurez-vous que vous créez le connecteur avec la [version KPL 0.14.0](#) ou ultérieure.

Pour télécharger et installer le code source d'Apache Flink version 1.8.2, procédez comme suit :

1. Assurez-vous qu'[Apache Maven](#) est installé et que votre variable d'environnement `JAVA_HOME` pointe vers un JDK plutôt qu'un JRE. Vous pouvez tester votre installation Apache Maven à l'aide de la commande suivante :

```
mvn -version
```

2. Téléchargez le code source d'Apache Flink version 1.8.2 :

```
wget https://archive.apache.org/dist/flink/flink-1.8.2/flink-1.8.2-src.tgz
```

3. Décompressez le code source d'Apache Flink :

```
tar -xvf flink-1.8.2-src.tgz
```

4. Accédez au répertoire du code source d'Apache Flink :

```
cd flink-1.8.2
```

5. Compilez et installez Apache Flink :

```
mvn clean install -Pinclude-kinesis -DskipTests
```

Note

Si vous compilez Flink sous Microsoft Windows, vous devez ajouter le paramètre `-Drat.skip=true`.

Création d'applications avec Apache Flink 1.8.2

Cette section contient des informations sur les composants que vous utilisez pour créer des applications de service géré Apache Flink qui fonctionnent avec Apache Flink 1.8.2.

Utilisez les versions de composants suivants pour les applications de service géré pour Apache Flink :

Composant	Version
Java	1.8 (recommandée)
Apache Flink	1.8.2
Service géré pour Apache Flink pour Flink Runtime () aws-kinesisanalytics-runtime	1.0.1
Service géré pour les connecteurs Apache Flink Flink () aws-kinesisanalytics-flink	1.0.1
Apache Maven	3.1

Pour compiler une application à l'aide d'Apache Flink 1.8.2, exécutez Maven avec le paramètre suivant :

```
mvn package -Dflink.version=1.8.2
```

Pour un exemple de fichier `pom.xml` pour une application de service géré pour Apache Flink utilisant Apache Flink version 1.8.2, consultez [Managed Service for Apache Flink 1.8.2 Getting Started Application](#).

Pour obtenir des informations sur la création et l'utilisation du code d'application pour une application de service géré pour Apache Flink, consultez [Création d'un service géré pour l'application Apache Flink](#).

Création d'applications avec Apache Flink 1.6.2

Cette section contient des informations sur les composants que vous utilisez pour créer des applications de service géré Apache Flink qui fonctionnent avec Apache Flink 1.6.2.

Utilisez les versions de composants suivants pour les applications de service géré pour Apache Flink :

Composant	Version
Java	1.8 (recommandée)
AWS SDK Java	1,11,379
Apache Flink	1.6.2
Service géré pour Apache Flink pour Flink Runtime () aws-kinesisanalytics-runtime	1.0.1
Service géré pour les connecteurs Apache Flink Flink () aws-kinesisanalytics-flink	1.0.1
Apache Maven	3.1
Apache Beam	Non pris en charge avec Apache Flink 1.6.2.

Note

Lorsque vous utilisez l'exécution de service géré pour Apache Flink version 1.0.1, vous spécifiez la version d'Apache Flink dans votre fichier `pom.xml` plutôt que d'utiliser le paramètre `-Dflink.version` lors de la compilation du code de votre application.

Pour un exemple de fichier `pom.xml` pour une application de service géré pour Apache Flink utilisant Apache Flink version 1.6.2, consultez [Managed Service for Apache Flink 1.6.2 Getting Started Application](#).

Pour obtenir des informations sur la création et l'utilisation du code d'application pour une application de service géré pour Apache Flink, consultez [Création d'un service géré pour l'application Apache Flink](#).

Mise à niveau des applications

Pour mettre à niveau la version Apache Flink d'une application Amazon Managed Service pour Apache Flink, utilisez la fonctionnalité de mise à niveau de version d'Apache Flink sur place à l'aide du AWS CLI AWS SDK ou du AWS CloudFormation AWS Management Console Pour plus d'informations, consultez [Utiliser des mises à niveau de version sur place pour Apache Flink](#).

Vous pouvez utiliser cette fonctionnalité avec toutes les applications existantes que vous utilisez avec Amazon Managed Service pour Apache Flink dans READY ou dans son RUNNING état actuel.

Connecteurs disponibles dans Apache Flink 1.6.2 et 1.8.2

L'environnement Apache Flink contient des connecteurs permettant d'accéder aux données provenant de diverses sources.

- Pour obtenir des informations sur les connecteurs disponibles dans l'environnement Apache Flink 1.6.2, consultez [Connectors \(1.6.2\)](#) dans la [documentation Apache Flink \(1.6.2\)](#).
- Pour obtenir des informations sur les connecteurs disponibles dans l'environnement Apache Flink 1.8.2, consultez [Connectors \(1.8.2\)](#) dans la [documentation Apache Flink \(1.8.2\)](#).

Pour démarrer : Flink 1.13.2

Cette section présente les concepts fondamentaux du service géré pour Apache Flink et de l'DataStream API. Elle décrit les options disponibles pour créer et tester vos applications. Elle fournit également des instructions pour installer les outils nécessaires pour suivre les didacticiels de ce guide et pour créer votre première application.

Rubriques

- [Composants d'un service géré pour une application Apache Flink](#)
- [Conditions préalables à la réalisation des exercices](#)
- [Étape 1 : configurer un AWS compte et créer un utilisateur administrateur](#)
- [Étape suivante](#)

- [Étape 2 : configurer le AWS Command Line Interface \(AWS CLI\)](#)
- [Étape 3 : créer et exécuter un service géré pour l'application Apache Flink](#)
- [Étape 4 : Nettoyer les AWS ressources](#)
- [Étape 5 : étapes suivantes](#)

Composants d'un service géré pour une application Apache Flink

Pour traiter les données, votre application de service géré pour Apache Flink utilise une application Java/Apache Maven ou Scala qui traite les entrées et produit des sorties à l'aide de l'exécution Apache Flink.

L'application de service géré pour Apache Flink comprend les composants suivants :

- Propriétés d'exécution : vous pouvez utiliser les propriétés d'exécution pour configurer votre application sans recompiler le code de votre application.
- Source : l'application consomme des données en utilisant une source. Un connecteur source lit les données d'un flux de données Kinesis, d'un compartiment Amazon S3, etc. Pour plus d'informations, consultez [Ajouter des sources de données de streaming au service géré pour Apache Flink](#).
- Opérateurs : l'application traite les données à l'aide d'un ou de plusieurs opérateurs. Un opérateur peut transformer, enrichir ou agréger des données. Pour plus d'informations, consultez [Transformez les données à l'aide d'opérateurs dans Managed Service pour Apache Flink](#).
- Récepteur : l'application produit des données vers des sources externes à l'aide de récepteurs. Un connecteur récepteur écrit des données dans un flux de données Kinesis, un flux Firehose, un compartiment Amazon S3, etc. Pour plus d'informations, consultez [Écrire des données à l'aide de récepteurs dans le service géré pour Apache Flink](#).

Après avoir créé, compilé et empaqueté votre code d'application, vous chargez le package de code dans un compartiment Amazon Simple Storage Service (Amazon S3). Vous créez ensuite une application de service géré pour Apache Flink. Vous transmettez l'emplacement du package de code, un flux de données Kinesis comme source de données de streaming et généralement un emplacement de streaming ou de fichier qui reçoit les données traitées par l'application.

Conditions préalables à la réalisation des exercices

Pour exécuter la procédure indiquée dans ce guide, vous devez disposer des éléments suivants :

- [Kit de développement Java \(JDK\) version 11](#). Définissez la variable d'environnement JAVA_HOME pour qu'elle pointe vers l'emplacement d'installation de votre JDK.
- Nous vous recommandons d'utiliser un environnement de développement (par exemple [Eclipse Java Neon](#) ou [IntelliJ Idea](#)) pour développer et compiler votre application.
- [Client Git](#). Installez le client Git si vous ne l'avez pas déjà fait.
- [Apache Maven Compiler Plugin](#). Maven doit être installé dans votre chemin de travail. Pour tester votre installation Apache Maven, saisissez les informations suivantes :

```
$ mvn -version
```

Pour démarrer, accédez à [Configuration d'un AWS compte et création d'un utilisateur administrateur](#).

Étape 1 : configurer un AWS compte et créer un utilisateur administrateur

Inscrivez-vous pour un Compte AWS

Si vous n'en avez pas Compte AWS, procédez comme suit pour en créer un.

Pour vous inscrire à un Compte AWS

1. Ouvrez <https://portal.aws.amazon.com/billing/signup>.
2. Suivez les instructions en ligne.

Dans le cadre de la procédure d'inscription, vous recevrez un appel téléphonique et vous saisirez un code de vérification en utilisant le clavier numérique du téléphone.

Lorsque vous vous inscrivez à un Compte AWS, un Utilisateur racine d'un compte AWS est créé. Par défaut, seul l'utilisateur racine a accès à l'ensemble des AWS services et des ressources de ce compte. Pour des raisons de sécurité, attribuez un accès administratif à un utilisateur et utilisez uniquement l'utilisateur root pour effectuer [les tâches nécessitant un accès utilisateur root](#).

AWS vous envoie un e-mail de confirmation une fois le processus d'inscription terminé. Vous pouvez afficher l'activité en cours de votre compte et gérer votre compte à tout moment en accédant à <https://aws.amazon.com/> et en choisissant Mon compte.

Création d'un utilisateur doté d'un accès administratif

Après vous être inscrit à un Compte AWS, sécurisez Utilisateur racine d'un compte AWS AWS IAM Identity Center, activez et créez un utilisateur administratif afin de ne pas utiliser l'utilisateur root pour les tâches quotidiennes.

Sécurisez votre Utilisateur racine d'un compte AWS

1. Connectez-vous en [AWS Management Console](#) tant que propriétaire du compte en choisissant Utilisateur root et en saisissant votre adresse Compte AWS e-mail. Sur la page suivante, saisissez votre mot de passe.

Pour obtenir de l'aide pour vous connecter en utilisant l'utilisateur racine, consultez [Connexion en tant qu'utilisateur racine](#) dans le Guide de l'utilisateur Connexion à AWS .

2. Activez l'authentification multifactorielle (MFA) pour votre utilisateur racine.

Pour obtenir des instructions, voir [Activer un périphérique MFA virtuel pour votre utilisateur Compte AWS root \(console\)](#) dans le guide de l'utilisateur IAM.

Création d'un utilisateur doté d'un accès administratif

1. Activez IAM Identity Center.

Pour obtenir des instructions, consultez [Activation d' AWS IAM Identity Center](#) dans le Guide de l'utilisateur AWS IAM Identity Center .

2. Dans IAM Identity Center, accordez un accès administratif à un utilisateur.

Pour un didacticiel sur l'utilisation du Répertoire IAM Identity Center comme source d'identité, voir [Configurer l'accès utilisateur par défaut Répertoire IAM Identity Center](#) dans le Guide de AWS IAM Identity Center l'utilisateur.

Connectez-vous en tant qu'utilisateur disposant d'un accès administratif

- Pour vous connecter avec votre utilisateur IAM Identity Center, utilisez l'URL de connexion qui a été envoyée à votre adresse e-mail lorsque vous avez créé l'utilisateur IAM Identity Center.

Pour obtenir de l'aide pour vous connecter en utilisant un utilisateur d'IAM Identity Center, consultez la section [Connexion au portail AWS d'accès](#) dans le guide de l'Connexion à AWS utilisateur.

Attribuer l'accès à des utilisateurs supplémentaires

1. Dans IAM Identity Center, créez un ensemble d'autorisations conforme aux meilleures pratiques en matière d'application des autorisations du moindre privilège.

Pour obtenir des instructions, voir [Création d'un ensemble d'autorisations](#) dans le guide de AWS IAM Identity Center l'utilisateur.

2. Affectez des utilisateurs à un groupe, puis attribuez un accès d'authentification unique au groupe.

Pour obtenir des instructions, voir [Ajouter des groupes](#) dans le guide de AWS IAM Identity Center l'utilisateur.

Octroi d'un accès par programmation

Les utilisateurs ont besoin d'un accès programmatique s'ils souhaitent interagir avec AWS l'extérieur du AWS Management Console. La manière d'accorder un accès programmatique dépend du type d'utilisateur qui y accède AWS.

Pour accorder aux utilisateurs un accès programmatique, choisissez l'une des options suivantes.

Quel utilisateur a besoin d'un accès programmatique ?	Pour	Par
Identité de la main-d'œuvre (Utilisateurs gérés dans IAM Identity Center)	Utilisez des informations d'identification temporaires pour signer les demandes programmatiques adressées aux AWS CLI AWS SDK ou AWS aux API.	<p>Suivez les instructions de l'interface que vous souhaitez utiliser.</p> <ul style="list-style-type: none"> • Pour le AWS CLI, voir Configuration du AWS CLI à utiliser AWS IAM Identity Center dans le guide de AWS Command Line Interface l'utilisateur. • Pour les AWS SDK, les outils et les AWS API, consultez la section Authentification IAM Identity

Quel utilisateur a besoin d'un accès programmatique ?	Pour	Par
		<p>Center dans le Guide de référence AWS des SDK et des outils.</p>
IAM	<p>Utilisez des informations d'identification temporaires pour signer les demandes programmatiques adressées aux AWS CLI AWS SDK ou AWS aux API.</p>	<p>Suivez les instructions de la section Utilisation d'informations d'identification temporaires avec AWS les ressources du Guide de l'utilisateur IAM.</p>
IAM	<p>(Non recommandé) Utilisez des informations d'identification à long terme pour signer les AWS CLI demandes programmatiques adressées aux AWS SDK ou AWS aux API.</p>	<p>Suivez les instructions de l'interface que vous souhaitez utiliser.</p> <ul style="list-style-type: none"> • Pour le AWS CLI, voir Authentification à l'aide des informations d'identification utilisateur IAM dans le Guide de l'AWS Command Line Interface utilisateur. • Pour les AWS SDK et les outils, voir Authentifier à l'aide d'informations d'identification à long terme dans le Guide de AWS référence des SDK et des outils. • Pour les AWS API, consultez la section Gestion des clés d'accès pour les utilisateurs IAM dans le guide de l'utilisateur IAM.

Étape suivante

[Configurez le AWS Command Line Interface \(AWS CLI\)](#)

Étape suivante

[Étape 2 : configurer le AWS Command Line Interface \(AWS CLI\)](#)

Étape 2 : configurer le AWS Command Line Interface (AWS CLI)

Au cours de cette étape, vous allez télécharger et configurer le AWS CLI à utiliser avec le service géré pour Apache Flink.

Note

Les exercices de mise en route de ce guide supposent que vous utilisez les informations d'identification d'administrateur (`adminuser`) de votre compte pour effectuer les opérations.

Note

Si vous l'avez déjà AWS CLI installé, vous devrez peut-être effectuer une mise à niveau pour bénéficier des dernières fonctionnalités. Pour plus d'informations, consultez [Installation d'AWS Command Line Interface](#) dans le Guide de l'utilisateur AWS Command Line Interface . Pour vérifier la version du AWS CLI, exécutez la commande suivante :

```
aws --version
```

Les exercices présentés dans ce didacticiel nécessitent la AWS CLI version suivante ou une version ultérieure :

```
aws-cli/1.16.63
```

Pour configurer le AWS CLI

1. Téléchargez et configurez l'interface AWS CLI. Pour obtenir des instructions, consultez les rubriques suivantes dans le Guide de l'utilisateur de l'interface AWS Command Line Interface :

- [Installation de AWS Command Line Interface](#)
 - [Configuration de l'interface AWS CLI](#) (français non garanti)
2. Ajoutez un profil nommé pour l'utilisateur administrateur dans le AWS CLI config fichier. Vous utiliserez ce profil lorsque vous exécuterez les commandes AWS CLI . Pour plus d'informations sur les profils nommés, consultez la rubrique [Profils nommés](#) dans le Guide de l'utilisateur AWS Command Line Interface .

```
[profile adminuser]
aws_access_key_id = adminuser access key ID
aws_secret_access_key = adminuser secret access key
region = aws-region
```

Pour obtenir la liste des AWS régions disponibles, consultez la section [Régions et points de terminaison](#) dans le Référence générale d'Amazon Web Services.

Note

Les exemples de code et de commandes présentés dans ce didacticiel utilisent la région USA Ouest (Oregon). Pour utiliser une autre région, remplacez la région dans le code et les commandes de ce didacticiel par la région que vous souhaitez utiliser.

3. Vérifiez la configuration en saisissant la commande d'aide suivante à l'invite de commande :

```
aws help
```

Après avoir configuré un AWS compte AWS CLI, vous pouvez passer à l'exercice suivant, dans lequel vous configurez un exemple d'application et testez la end-to-end configuration.

Étape suivante

[Étape 3 : créer et exécuter un service géré pour l'application Apache Flink](#)

Étape 3 : créer et exécuter un service géré pour l'application Apache Flink

Dans cet exercice, vous allez créer une application de service géré pour Apache Flink avec des flux de données comme source et comme récepteur.

Cette section contient les étapes suivantes :

- [Création de deux flux de données Amazon Kinesis](#)
- [Écrire des exemples d'enregistrements dans le flux d'entrée](#)
- [Téléchargez et examinez le code Java de streaming d'Apache Flink](#)
- [Compilez le code de l'application](#)
- [Téléchargez le code Java de streaming Apache Flink](#)
- [Création et exécution du service géré pour l'application Apache Flink](#)
- [Étape suivante](#)

Création de deux flux de données Amazon Kinesis

Avant de créer une application de service géré pour Apache Flink dans le cadre de cet exercice, commencez par créer deux flux de données Kinesis (`ExampleInputStream` et `ExampleOutputStream`). Votre application utilise ces flux pour les flux source et de destination de l'application.

Vous pouvez créer ces flux à l'aide de la console Amazon Kinesis ou de la commande AWS CLI suivante. Pour obtenir des instructions sur la console, consultez [Création et mise à jour de flux de données](#) dans le Guide du développeur Amazon Kinesis Data Streams.

Pour créer les flux de données (AWS CLI)

1. Pour créer le premier flux (`ExampleInputStream`), utilisez la commande Amazon Kinesis `create-stream` AWS CLI suivante.

```
$ aws kinesis create-stream \  
--stream-name ExampleInputStream \  
--shard-count 1 \  
--region us-west-2 \  
--profile adminuser
```

2. Pour créer le second flux utilisé par l'application pour écrire la sortie, exécutez la même commande en remplaçant le nom du flux par `ExampleOutputStream`.

```
$ aws kinesis create-stream \  
--stream-name ExampleOutputStream \  
--shard-count 1 \  
--region us-west-2 \  
--profile adminuser
```

Écrire des exemples d'enregistrements dans le flux d'entrée

Dans cette section, vous utilisez un script Python pour écrire les exemples d'enregistrements dans le flux pour que l'application les traite.

Note

Cette section nécessite le kit [AWS SDK for Python \(Boto\)](#).

1. Créez un fichier nommé `stock.py` avec le contenu suivant :

```
import datetime
import json
import random
import boto3
STREAM_NAME = "ExampleInputStream"
def get_data():
    return {
        'event_time': datetime.datetime.now().isoformat(),
        'ticker': random.choice(['AAPL', 'AMZN', 'MSFT', 'INTC', 'TBV']),
        'price': round(random.random() * 100, 2)}
def generate(stream_name, kinesis_client):
    while True:
        data = get_data()
        print(data)
        kinesis_client.put_record(
            StreamName=stream_name,
            Data=json.dumps(data),
            PartitionKey="partitionkey")
if __name__ == '__main__':
    generate(STREAM_NAME, boto3.client('kinesis', region_name='us-west-2'))
```

2. Plus loin dans ce didacticiel, vous exécutez le script `stock.py` pour envoyer des données à l'application.

```
$ python stock.py
```

Téléchargez et examinez le code Java de streaming d'Apache Flink

Le code de l'application Java pour cet exemple est disponible sur GitHub. Pour télécharger le code d'application, procédez comme suit :

1. Cloner le référentiel distant à l'aide de la commande suivante :

```
git clone https://github.com/aws-samples/amazon-kinesis-data-analytics-examples.git
```

2. Accédez au répertoire `amazon-kinesis-data-analytics-java-examples/GettingStarted`.

Notez les informations suivantes à propos du code d'application :

- Un fichier de [modèle d'objet du projet \(pom.xml\)](#) contient des informations sur la configuration et les dépendances de l'application, y compris les bibliothèques du service géré pour Apache Flink.
- Le fichier `BasicStreamingJob.java` contient la méthode `main` qui définit la fonctionnalité de l'application.
- L'application utilise une source Kinesis pour lire à partir du flux source. L'extrait de code suivant crée la source Kinesis :

```
return env.addSource(new FlinkKinesisConsumer<>(inputStreamName,  
        new SimpleStringSchema(), inputProperties));
```

- Votre application crée les connecteurs source et récepteur pour accéder aux ressources externes à l'aide d'un objet `StreamExecutionEnvironment`.
- L'application crée les connecteurs source et récepteur à l'aide de propriétés statiques. Pour utiliser les propriétés de l'application dynamique, utilisez les méthodes `createSourceFromApplicationProperties` et `createSinkFromApplicationProperties` pour créer les connecteurs. Ces méthodes lisent les propriétés de l'application pour configurer les connecteurs.

Pour de plus amples informations sur les propriétés d'exécution, consultez [Utiliser les propriétés d'exécution dans Managed Service pour Apache Flink](#).

Compiliez le code de l'application

Dans cette section, vous allez utiliser le compilateur Apache Maven pour créer le code Java pour l'application. Pour obtenir des informations sur l'installation d'Apache Maven et sur le kit de développement Java (JDK), consultez [Remplir les conditions préalables pour terminer les exercices](#).

Pour compiler le code d'application

1. Pour utiliser votre code d'application, vous le compilez et l'intégrez dans un fichier JAR. Vous pouvez compiler et intégrer votre code de deux manières :
 - À l'aide de l'outil de ligne de commande Maven. Créez votre fichier JAR en exécutant la commande suivante dans le répertoire qui contient le fichier `pom.xml` :

```
mvn package -Dflink.version=1.13.2
```

- À l'aide de votre environnement de développement. Consultez la documentation de votre environnement de développement pour plus de détails.

Note

Le code source fourni repose sur les bibliothèques de Java 11.

Vous pouvez charger votre package en tant que fichier JAR, ou compresser le package et le charger en tant que fichier ZIP. Si vous créez votre application à l'aide du AWS CLI, vous spécifiez le type de contenu de votre code (JAR ou ZIP).

2. En cas d'erreur lors de la compilation, vérifiez que votre variable d'environnement `JAVA_HOME` est correctement définie.

Si la compilation de l'application aboutit, le fichier suivant est créé :

```
target/aws-kinesis-analytics-java-apps-1.0.jar
```

Téléchargez le code Java de streaming Apache Flink

Dans cette section, vous allez créer un compartiment Amazon Simple Storage Service (Amazon S3) et charger votre code d'application.

Pour charger le code d'application

1. Ouvrez la console Amazon S3 sur <https://console.aws.amazon.com/s3/>.
2. Choisissez Créer un compartiment.
3. Saisissez **ka-app-code-*<username>*** dans le champ Nom du compartiment. Ajoutez un suffixe au nom du compartiment, par exemple votre nom d'utilisateur, pour qu'il soit unique. Choisissez Suivant.
4. À l'étape Configurer les options, conservez les paramètres, puis choisissez Suivant.
5. À l'étape Définir des autorisations, conservez les paramètres, puis choisissez Suivant.
6. Choisissez Créer un compartiment.
7. Dans la console Amazon S3, choisissez le *<username>*compartiment ka-app-code-, puis Upload.
8. À l'étape Sélectionner les fichiers, choisissez Ajouter des fichiers. Accédez au fichier `aws-kinesis-analytics-java-apps-1.0.jar` que vous avez créé à l'étape précédente. Choisissez Suivant.
9. Vous n'avez pas besoin de modifier les paramètres de l'objet, donc choisissez Charger.

Votre code d'application est désormais stocké dans un compartiment Amazon S3 auquel votre application peut accéder.

Création et exécution du service géré pour l'application Apache Flink

Vous pouvez créer et exécuter une application de service géré pour Apache Flink à l'aide de la console ou de l'interface AWS CLI.

Note

Lorsque vous créez l'application à l'aide de la console, vos ressources AWS Identity and Access Management (IAM) et Amazon CloudWatch Logs sont créées pour vous. Lorsque vous créez l'application à l'aide du AWS CLI, vous créez ces ressources séparément.

Rubriques

- [Création et exécution de l'application \(console\)](#)
- [Créez et exécutez l'application \(AWS CLI\)](#)

Création et exécution de l'application (console)

Suivez ces étapes pour créer, configurer, mettre à jour et exécuter l'application à l'aide de la console.

Pour créer l'application

1. Ouvrez la console du service géré pour Apache Flink à l'adresse `https://console.aws.amazon.com/flink`
2. Dans le tableau de bord du service géré pour Apache Flink, choisissez Créer une application d'analyse.
3. Sur la page Service géré pour Apache Flink - Créer une application, fournissez les détails de l'application comme suit :
 - Pour Nom de l'application, saisissez **MyApplication**.
 - Pour Description, saisissez **My java test app**.
 - Pour Exécution, choisissez Apache Flink.
 - Laissez le menu déroulant de la version sur Apache Flink version 1.13 .
4. Pour Autorisations d'accès, choisissez Créer/mettre à jour un rôle IAM) **kinesis-analytics-MyApplication-us-west-2**.
5. Choisissez Créer une application.

Note

Lorsque vous créez une application de service géré pour Apache Flink à l'aide de la console, vous avez la possibilité de créer un rôle et une politique IAM pour votre application. Votre application utilise ce rôle et cette politique pour accéder à ses ressources dépendantes. Ces ressources IAM sont nommées en utilisant le nom de votre application et la région, comme suit :

- Stratégie : `kinesis-analytics-service-MyApplication-us-west-2`
- Rôle : `kinesisanalytics-MyApplication-us-west-2`

Modifier la politique IAM

Modifiez la politique IAM pour ajouter des autorisations afin d'accéder aux flux de données Kinesis.

1. Ouvrez la console IAM à l'adresse <https://console.aws.amazon.com/iam/>.
2. Choisissez Stratégies. Choisissez la politique **kinesis-analytics-service-MyApplication-us-west-2** créée pour vous par la console dans la section précédente.
3. Sur la page Récapitulatif, choisissez Modifier la politique. Sélectionnez l'onglet JSON.
4. Ajoutez la section mise en surbrillance dans l'exemple de stratégie suivant à la politique. Remplacez l'exemple d'ID de compte (*012345678901*) par votre ID de compte.

```
{
  "Version": "2012-10-17",
  "Statement": [
    {
      "Sid": "ReadCode",
      "Effect": "Allow",
      "Action": [
        "s3:GetObject",
        "s3:GetObjectVersion"
      ],
      "Resource": [
        "arn:aws:s3:::ka-app-code-username/aws-kinesis-analytics-java-apps-1.0.jar"
      ]
    },
    {
      "Sid": "DescribeLogGroups",
      "Effect": "Allow",
      "Action": [
        "logs:DescribeLogGroups"
      ],
      "Resource": [
        "arn:aws:logs:us-west-2:012345678901:log-group:*"
      ]
    },
    {
      "Sid": "DescribeLogStreams",
      "Effect": "Allow",
      "Action": [
        "logs:DescribeLogStreams"
      ],
      "Resource": [
        "arn:aws:logs:us-west-2:012345678901:log-group:/aws/kinesis-analytics/MyApplication:log-stream:*"
      ]
    }
  ]
}
```



```

    },
    {
      "Sid": "PutLogEvents",
      "Effect": "Allow",
      "Action": [
        "logs:PutLogEvents"
      ],
      "Resource": [
        "arn:aws:logs:us-west-2:012345678901:log-group:/aws/kinesis-
analytics/MyApplication:log-stream:kinesis-analytics-log-stream"
      ]
    },
    {
      "Sid": "ReadInputStream",
      "Effect": "Allow",
      "Action": "kinesis:*",
      "Resource": "arn:aws:kinesis:us-west-2:012345678901:stream/
ExampleInputStream"
    },
    {
      "Sid": "WriteOutputStream",
      "Effect": "Allow",
      "Action": "kinesis:*",
      "Resource": "arn:aws:kinesis:us-west-2:012345678901:stream/
ExampleOutputStream"
    }
  ]
}

```

Configuration de l'application

1. Sur la MyApplicationpage, choisissez Configurer.
2. Sur la page Configurer l'application, indiquez l'emplacement du code:
 - Pour le compartiment Amazon S3, saisissez **ka-app-code-*<username>***.
 - Pour le chemin de l'objet Amazon S3, saisissez **aws-kinesis-analytics-java-apps-1.0.jar**.
3. Sous Accéder aux ressources de l'application, pour Autorisations d'accès, choisissez Créer/mettre à jour un rôle IAM **kinesis-analytics-MyApplication-us-west-2**.
4. Saisissez :

ID du groupe	Clé	Valeur
ProducerConfigProperties	flink.inputstream.initpos	LATEST
ProducerConfigProperties	aws.region	us-west-2
ProducerConfigProperties	AggregationEnabled	false

5. Sous Surveillance, assurez-vous que Surveillance du niveau des métriques est défini sur Application.
6. Pour la CloudWatch journalisation, cochez la case Activer.
7. Choisissez Mettre à jour.

Note

Lorsque vous choisissez d'activer la CloudWatch journalisation Amazon, Managed Service for Apache Flink crée un groupe de journaux et un flux de journaux pour vous. Les noms de ces ressources sont les suivants :

- Groupe de journaux : `/aws/kinesis-analytics/MyApplication`
- Flux de journaux : `kinesis-analytics-log-stream`

Exécutez l'application

Le graphique des tâches Flink peut être visualisé en exécutant l'application, en ouvrant le tableau de bord Apache Flink et en choisissant la tâche Flink souhaitée.

Arrêtez l'application

Sur la MyApplicationpage, choisissez Stop. Confirmez l'action.

Mise à jour de l'application

À l'aide de la console, vous pouvez mettre à jour les paramètres d'application tels que les paramètres de surveillance, les propriétés d'application et l'emplacement ou le nom du fichier JAR de l'application. Vous pouvez également recharger le fichier JAR de l'application à partir du compartiment Amazon S3 si vous avez besoin de mettre à jour le code de l'application.

Sur la MyApplicationpage, choisissez Configurer. Mettez à jour les paramètres de l'application, puis choisissez Mettre à jour.

Créez et exécutez l'application (AWS CLI)

Dans cette section, vous allez utiliser le AWS CLI pour créer et exécuter l'application Managed Service for Apache Flink. Le service géré pour Apache Flink utilise la `kinesisanalyticsv2` AWS CLI commande pour créer et interagir avec le service géré pour les applications Apache Flink.

Créer une stratégie d'autorisations

Note

Vous devez créer une stratégie d'autorisations et un rôle pour votre application. Si vous ne créez pas ces ressources IAM, votre application ne peut pas accéder à ses flux de données et de journaux.

Vous commencez par créer une stratégie d'autorisations avec deux instructions : une qui accorde des autorisations pour l'action `read` sur le flux source et une autre qui accorde des autorisations pour les actions `write` sur le flux récepteur. Vous attachez ensuite la politique à un rôle IAM (que vous allez créer dans la section suivante). Ainsi, lorsque le service géré pour Apache Flink assume le rôle, le service dispose des autorisations nécessaires pour lire à partir du flux source et écrire dans le flux récepteur.

Utilisez le code suivant pour créer la politique d'autorisations `AKReadStreamWriteSinkStream`. Remplacez *username* par le nom d'utilisateur que vous avez utilisé pour créer le compartiment Amazon S3 pour stocker le code d'application. Remplacez l'ID de compte dans les Amazon Resource Names (ARN) (*012345678901*) par votre ID de compte.

```
{
```

```

"Version": "2012-10-17",
"Statement": [
  {
    "Sid": "S3",
    "Effect": "Allow",
    "Action": [
      "s3:GetObject",
      "s3:GetObjectVersion"
    ],
    "Resource": ["arn:aws:s3:::ka-app-code-username",
      "arn:aws:s3:::ka-app-code-username/*"
    ]
  },
  {
    "Sid": "ReadInputStream",
    "Effect": "Allow",
    "Action": "kinesis:*",
    "Resource": "arn:aws:kinesis:us-west-2:012345678901:stream/
ExampleInputStream"
  },
  {
    "Sid": "WriteOutputStream",
    "Effect": "Allow",
    "Action": "kinesis:*",
    "Resource": "arn:aws:kinesis:us-west-2:012345678901:stream/
ExampleOutputStream"
  }
]
}

```

Pour step-by-step obtenir des instructions sur la création d'une politique d'autorisations, voir [Tutoriel : créer et joindre votre première politique gérée par le client](#) dans le guide de l'utilisateur IAM.

Note

Pour accéder à d'autres services Amazon, vous pouvez utiliser le AWS SDK for Java. Le service géré pour Apache Flink définit automatiquement les informations d'identification requises par le kit SDK en fonction du rôle IAM d'exécution du service associé à votre application. Aucune étape supplémentaire n'est nécessaire.

Créer un rôle IAM

Dans cette section, vous créez un rôle IAM que l'application de service géré pour Apache Flink peut assumer pour lire un flux source et écrire dans le flux récepteur.

Le service géré pour Apache Flink ne peut pas accéder à votre flux sans autorisation. Vous utilisez un rôle IAM pour accorder ces autorisations. Deux politiques sont attachées à chaque rôle IAM. La politique d'approbation accorde au service géré pour Apache Flink l'autorisation d'assumer le rôle, et la politique d'autorisation détermine ce que le service géré pour Apache Flink peut faire après avoir assumé le rôle.

Vous attachez la politique d'autorisations que vous avez créée dans la section précédente à ce rôle.

Pour créer un rôle IAM

1. Ouvrez la console IAM à l'adresse <https://console.aws.amazon.com/iam/>.
2. Dans le volet de navigation, choisissez Rôles, puis Créer un rôle.
3. Sous Sélectionner le type d'identité approuvée, choisissez Service AWS . Sous Choisir le service qui utilisera ce rôle, choisissez EC2. Sous Sélectionner votre cas d'utilisation, choisissez Kinesis Analytics.

Sélectionnez Next: Permissions (Étape suivante : autorisations).

4. Dans la page Attacher des stratégies d'autorisations, choisissez Suivant : vérification. Vous attachez des stratégies d'autorisations après avoir créé le rôle.
5. Sur la page Créer un rôle, saisissez **MF-stream-rw-role** pour le Nom du rôle. Sélectionnez Créer un rôle.

Vous venez de créer un nouveau rôle IAM appelé MF-stream-rw-role. Ensuite, vous mettez à jour les stratégies d'approbation et d'autorisation pour le rôle.

6. Attachez la politique d'autorisation au rôle.

Note

Dans le cadre de cet exercice, le service géré pour Apache Flink assume ce rôle à la fois pour la lecture des données à partir d'un flux de données Kinesis (source) et pour l'écriture des résultats dans un autre flux de données Kinesis. Vous attachez donc la politique que vous avez créée à l'étape précédente, [the section called "Créer une stratégie d'autorisations"](#).

- a. Sur la page Récapitulatif, choisissez l'onglet Autorisations.
- b. Choisissez Attacher des stratégies.
- c. Dans la zone de recherche, saisissez **AKReadSourceStreamWriteSinkStream** (la politique que vous avez créée dans la section précédente).
- d. Choisissez la ReadSourceStreamWriteSinkStream politique AK, puis choisissez Attach policy.

Vous avez maintenant créé le rôle d'exécution de service que votre application utilise pour accéder aux ressources. Notez l'ARN du nouveau rôle.

Pour step-by-step obtenir des instructions sur la création d'un rôle, consultez la section [Création d'un rôle IAM \(console\)](#) dans le guide de l'utilisateur IAM.

Création du service géré pour l'application Apache Flink

1. Copiez le code JSON suivant dans un fichier nommé `create_request.json`. Remplacez l'exemple d'ARN du rôle par l'ARN du rôle que vous avez créé précédemment. Remplacez le suffixe de l'ARN du compartiment (*username*) par le suffixe que vous avez choisi dans la section précédente. Remplacez l'exemple d'ID de compte (*012345678901*) dans le rôle d'exécution de service par votre ID de compte.

```
{
  "ApplicationName": "test",
  "ApplicationDescription": "my java test app",
  "RuntimeEnvironment": "FLINK-1_15",
  "ServiceExecutionRole": "arn:aws:iam::012345678901:role/MF-stream-rw-role",
  "ApplicationConfiguration": {
    "ApplicationCodeConfiguration": {
      "CodeContent": {
        "S3ContentLocation": {
          "BucketARN": "arn:aws:s3:::ka-app-code-username",
          "FileKey": "aws-kinesis-analytics-java-apps-1.0.jar"
        }
      },
      "CodeContentType": "ZIPFILE"
    },
    "EnvironmentProperties": {
      "PropertyGroups": [
```

```
{
  "PropertyGroupId": "ProducerConfigProperties",
  "PropertyMap" : {
    "flink.stream.initpos" : "LATEST",
    "aws.region" : "us-west-2",
    "AggregationEnabled" : "false"
  }
},
{
  "PropertyGroupId": "ConsumerConfigProperties",
  "PropertyMap" : {
    "aws.region" : "us-west-2"
  }
}
]
}
}
```

2. Exécutez l'action [CreateApplication](#) avec la demande précédente pour créer l'application :

```
aws kinesisanalyticstv2 create-application --cli-input-json file://
create_request.json
```

L'application est maintenant créée. Vous démarrez l'application dans l'étape suivante.

Démarrage de l'application

Dans cette section, vous utilisez l'action [StartApplication](#) pour démarrer l'application.

Pour démarrer l'application

1. Copiez le code JSON suivant dans un fichier nommé `start_request.json`.

```
{
  "ApplicationName": "test",
  "RunConfiguration": {
    "ApplicationRestoreConfiguration": {
      "ApplicationRestoreType": "RESTORE_FROM_LATEST_SNAPSHOT"
    }
  }
}
```

```
}  
}
```

2. Exécutez l'action [StartApplication](#) avec la demande précédente pour démarrer l'application :

```
aws kinesisanalyticsv2 start-application --cli-input-json file://start_request.json
```

L'application est maintenant en cours d'exécution. Vous pouvez consulter les métriques du service géré pour Apache Flink sur la CloudWatch console Amazon pour vérifier que l'application fonctionne.

Arrêt de l'application

Dans cette section, vous allez utiliser l'action [StopApplication](#) pour arrêter l'application.

Pour arrêter l'application

1. Copiez le code JSON suivant dans un fichier nommé `stop_request.json`.

```
{  
  "ApplicationName": "test"  
}
```

2. Exécutez l'action [StopApplication](#) avec la demande suivante pour arrêter l'application :

```
aws kinesisanalyticsv2 stop-application --cli-input-json file://stop_request.json
```

L'application est maintenant arrêtée.

Ajouter une option de CloudWatch journalisation

Vous pouvez utiliser le AWS CLI pour ajouter un flux de CloudWatch journal Amazon à votre application. Pour plus d'informations sur l'utilisation de CloudWatch Logs avec votre application, consultez [the section called "Configurer la journalisation des applications dans le service géré pour Apache Flink"](#).

Mettre à jour des propriétés d'environnement

Dans cette section, vous utilisez l'action [UpdateApplication](#) pour modifier les propriétés d'environnement de l'application sans recompiler le code de l'application. Dans cet exemple, vous modifiez la région des flux source et de destination.

Pour mettre à jour des propriétés d'environnement pour l'application

1. Copiez le code JSON suivant dans un fichier nommé `update_properties_request.json`.

```
{
  "ApplicationName": "test",
  "CurrentApplicationVersionId": 1,
  "ApplicationConfigurationUpdate": {
    "EnvironmentPropertyUpdates": {
      "PropertyGroups": [
        {
          "PropertyGroupId": "ProducerConfigProperties",
          "PropertyMap": {
            "flink.stream.initpos": "LATEST",
            "aws.region": "us-west-2",
            "AggregationEnabled": "false"
          }
        },
        {
          "PropertyGroupId": "ConsumerConfigProperties",
          "PropertyMap": {
            "aws.region": "us-west-2"
          }
        }
      ]
    }
  }
}
```

2. Exécutez l'action [UpdateApplication](#) avec la demande précédente pour mettre à jour les propriétés de l'environnement :

```
aws kinesisanalyticstv2 update-application --cli-input-json file://
update_properties_request.json
```

Mise à jour du code de l'application

Lorsque vous devez mettre à jour le code de votre application avec une nouvelle version de votre package de code, vous utilisez l'[UpdateApplication](#) AWS CLI action.

Note

Pour charger une nouvelle version du code de l'application portant le même nom de fichier, vous devez spécifier la nouvelle version de l'objet. Pour de plus amples informations sur l'utilisation des versions d'objet Amazon S3, consultez [Activation et désactivation de la gestion des versions](#).

Pour l'utiliser AWS CLI, supprimez votre ancien package de code de votre compartiment Amazon S3, téléchargez la nouvelle version et appelez `UpdateApplication` en spécifiant le même compartiment Amazon S3 et le même nom d'objet, ainsi que la nouvelle version de l'objet. L'application redémarrera avec le nouveau package de code.

L'exemple de demande d'action `UpdateApplication` suivant recharge le code de l'application et redémarre l'application. Mettez à jour `CurrentApplicationVersionId` à la version actuelle de l'application. Vous pouvez vérifier la version actuelle de l'application à l'aide des actions `ListApplications` ou `DescribeApplication`. Mettez à jour le suffixe du nom du compartiment (`<username>`) avec le suffixe que vous avez choisi dans la section [the section called "Créez deux flux de données Amazon Kinesis"](#).

```
{
  "ApplicationName": "test",
  "CurrentApplicationVersionId": 1,
  "ApplicationConfigurationUpdate": {
    "ApplicationCodeConfigurationUpdate": {
      "CodeContentUpdate": {
        "S3ContentLocationUpdate": {
          "BucketARNUpdate": "arn:aws:s3:::ka-app-code-username",
          "FileKeyUpdate": "aws-kinesis-analytics-java-apps-1.0.jar",
          "ObjectVersionUpdate": "SAMPLEUehYngP87ex1nzYIGYgfhyvDU"
        }
      }
    }
  }
}
```

Étape suivante

[Étape 4 : Nettoyer les AWS ressources](#)

Étape 4 : Nettoyer les AWS ressources

Cette section inclut les procédures de nettoyage AWS des ressources créées dans le didacticiel Getting Started.

Cette rubrique contient les sections suivantes :

- [Supprimer votre application Managed Service for Apache Flink](#)
- [Supprimer vos flux de données Kinesis](#)
- [Supprimer votre objet et votre compartiment Amazon S3](#)
- [Supprimer vos ressources IAM](#)
- [Supprimer vos CloudWatch ressources](#)
- [Étape suivante](#)

Supprimer votre application Managed Service for Apache Flink

1. Ouvrez la console Kinesis à l'adresse <https://console.aws.amazon.com/kinesis>.
2. Dans le panneau Managed Service for Apache Flink, choisissez MyApplication.
3. Sur la page de l'application, choisissez Supprimer, puis confirmez la suppression.

Supprimer vos flux de données Kinesis

1. Ouvrez la console du service géré pour Apache Flink à l'adresse <https://console.aws.amazon.com/flink>
2. Dans le panneau Kinesis Data Streams, ExampleInputStreams sélectionnez.
3. Sur la ExampleInputStream page, choisissez Supprimer Kinesis Stream, puis confirmez la suppression.
4. Sur la page Kinesis Streams, choisissez le ExampleOutputStream, choisissez Actions, choisissez Supprimer, puis confirmez la suppression.

Supprimer votre objet et votre compartiment Amazon S3

1. Ouvrez la console Amazon S3 sur <https://console.aws.amazon.com/s3/>.
2. Choisissez le compartiment ka-app-code -. <username>
3. Choisissez Supprimer, puis saisissez le nombre du compartiment pour confirmer la suppression.

Supprimer vos ressources IAM

1. Ouvrez la console IAM à l'adresse <https://console.aws.amazon.com/iam/>.
2. Dans la barre de navigation, choisissez Stratégies.
3. Dans le contrôle du filtre, saisissez kinesis.
4. Choisissez la politique kinesis-analytics-service- MyApplication -us-west-2.
5. Choisissez Actions de stratégie, puis Supprimer.
6. Dans la barre de navigation, choisissez Rôles.
7. Choisissez le rôle kinesis-analytics- MyApplication -us-west-2.
8. Choisissez Supprimer le rôle, puis confirmez la suppression.

Supprimer vos CloudWatch ressources

1. Ouvrez la CloudWatch console à l'[adresse https://console.aws.amazon.com/cloudwatch/](https://console.aws.amazon.com/cloudwatch/).
2. Dans la barre de navigation, choisissez Journaux.
3. Choisissez le groupe de journaux MyApplication/aws/kinesis-analytics/.
4. Choisissez Supprimer le groupe de journaux, puis confirmez la suppression.

Étape suivante

[Étape 5 : étapes suivantes](#)

Étape 5 : étapes suivantes

Maintenant que vous avez créé et exécuté une application de service géré de base pour Apache Flink, consultez les ressources suivantes pour des solutions de service géré plus avancées pour Apache Flink.

- [La solution de données de AWS streaming pour Amazon Kinesis](#) : La solution de données de AWS streaming pour Amazon Kinesis configure automatiquement AWS les services nécessaires pour capturer, stocker, traiter et diffuser facilement des données de streaming. La solution propose plusieurs options pour résoudre les problèmes d'utilisation de données en streaming. L'option Managed Service for Apache Flink fournit un exemple de end-to-end streaming ETL illustrant une application réelle qui exécute des opérations analytiques sur des données de taxis simulées à New York. La solution met en place toutes les AWS ressources nécessaires, telles que les rôles et les politiques IAM, un CloudWatch tableau de bord et des CloudWatch alarmes.

- [AWS Solution de données de streaming pour Amazon MSK](#) : La solution de données de AWS streaming pour Amazon MSK fournit des AWS CloudFormation modèles dans lesquels les données circulent entre les producteurs, le stockage en streaming, les consommateurs et les destinations.
- [Clickstream Lab avec Apache Flink et Apache Kafka](#) : un laboratoire de bout en bout pour les cas d'utilisation d'Amazon Managed Streaming for Apache Kafka pour le stockage de streaming et le service géré pour Apache Flink pour les applications Apache Flink pour le traitement des flux.
- [Amazon Managed Service for Apache Flink Workshop](#) : dans cet atelier, vous allez créer une architecture de end-to-end streaming pour ingérer, analyser et visualiser les données de streaming en temps quasi réel. Vous avez décidé d'améliorer les opérations d'une compagnie de taxi à New York. Vous analysez les données de télémétrie d'une flotte de taxis à New York en temps quasi réel afin d'optimiser le fonctionnement de la flotte.
- [Learn Flink : Hands On Training](#) : formation d'introduction officielle à Apache Flink qui vous permet de commencer à écrire des applications ETL, analytiques et axées sur les événements évolutives pour le streaming.

Note

Sachez que le service géré pour Apache Flink ne prend pas en charge la version Apache Flink (1.12) utilisée dans cette formation. Vous pouvez utiliser Flink 1.15.2 dans le service géré Flink pour Apache Flink.

Pour démarrer : Flink 1.11.1 - obsolète

Note

Les versions 1.6, 1.8 et 1.11 d'Apache Flink ne sont pas prises en charge par la communauté Apache Flink depuis plus de trois ans. Nous prévoyons de rendre ces versions obsolètes dans Amazon Managed Service pour Apache Flink le 5 novembre 2024. À partir de cette date, vous ne pourrez plus créer de nouvelles applications pour ces versions de Flink. Vous pouvez continuer à exécuter les applications existantes pour le moment. Vous pouvez mettre à niveau vos applications de manière dynamique à l'aide de la fonctionnalité de mise à niveau de version sur place d'Amazon Managed Service pour Apache Flink. Pour plus d'informations, consultez. [Utiliser des mises à niveau de version sur place pour Apache Flink](#)

Cette rubrique contient une version du [Tutoriel : Commencez à utiliser le DataStream API service géré pour Apache Flink](#) didacticiel qui utilise Apache Flink 1.11.1.

Cette section présente les concepts fondamentaux du service géré pour Apache Flink et de l'DataStream API. Elle décrit les options disponibles pour créer et tester vos applications. Elle fournit également des instructions pour installer les outils nécessaires pour suivre les didacticiels de ce guide et pour créer votre première application.

Rubriques

- [Composants d'un service géré pour une application Apache Flink](#)
- [Conditions préalables à la réalisation des exercices](#)
- [Étape 1 : configurer un AWS compte et créer un utilisateur administrateur](#)
- [Étape 2 : Configuration de l' AWS Command Line Interface \(AWS CLI\)](#)
- [Étape 3 : créer et exécuter un service géré pour l'application Apache Flink](#)
- [Étape 4 : Nettoyer les AWS ressources](#)
- [Étape 5 : étapes suivantes](#)

Composants d'un service géré pour une application Apache Flink

Pour traiter les données, votre application de service géré pour Apache Flink utilise une application Java/Apache Maven ou Scala qui traite les entrées et produit des sorties à l'aide de l'exécution Apache Flink.

Une application de service géré for Apache Flink comprend les composants suivants :

- Propriétés d'exécution : vous pouvez utiliser les propriétés d'exécution pour configurer votre application sans recompiler le code de votre application.
- Source : l'application consomme des données en utilisant une source. Un connecteur source lit les données d'un flux de données Kinesis, d'un compartiment Amazon S3, etc. Pour plus d'informations, consultez [Ajouter des sources de données de streaming au service géré pour Apache Flink](#).
- Opérateurs : l'application traite les données à l'aide d'un ou de plusieurs opérateurs. Un opérateur peut transformer, enrichir ou agréger des données. Pour plus d'informations, consultez [Transformez les données à l'aide d'opérateurs dans Managed Service pour Apache Flink](#).
- Récepteur : l'application produit des données vers des sources externes à l'aide de récepteurs. Un connecteur récepteur écrit des données dans un flux de données Kinesis, un flux Firehose, un

compartiment Amazon S3, etc. Pour plus d'informations, consultez [Écrire des données à l'aide de récepteurs dans le service géré pour Apache Flink](#).

Après avoir créé, compilé et empaqueté votre code d'application, vous chargez le package de code dans un compartiment Amazon Simple Storage Service (Amazon S3). Vous créez ensuite une application de service géré pour Apache Flink. Vous transmettez l'emplacement du package de code, un flux de données Kinesis comme source de données de streaming et généralement un emplacement de streaming ou de fichier qui reçoit les données traitées par l'application.

Conditions préalables à la réalisation des exercices

Pour exécuter la procédure indiquée dans ce guide, vous devez disposer des éléments suivants :

- [Kit de développement Java \(JDK\) version 11](#). Définissez la variable d'environnement JAVA_HOME pour qu'elle pointe vers l'emplacement d'installation de votre JDK.
- Nous vous recommandons d'utiliser un environnement de développement (par exemple [Eclipse Java Neon](#) ou [IntelliJ Idea](#)) pour développer et compiler votre application.
- [Client Git](#). Installez le client Git si vous ne l'avez pas déjà fait.
- [Apache Maven Compiler Plugin](#). Maven doit être installé dans votre chemin de travail. Pour tester votre installation Apache Maven, saisissez les informations suivantes :

```
$ mvn -version
```

Pour démarrer, accédez à [Configuration d'un AWS compte et création d'un utilisateur administrateur](#).

Étape 1 : configurer un AWS compte et créer un utilisateur administrateur

Inscrivez-vous pour un Compte AWS

Si vous n'en avez pas Compte AWS, procédez comme suit pour en créer un.

Pour vous inscrire à un Compte AWS

1. Ouvrez <https://portal.aws.amazon.com/billing/signup>.
2. Suivez les instructions en ligne.

Dans le cadre de la procédure d'inscription, vous recevrez un appel téléphonique et vous saisirez un code de vérification en utilisant le clavier numérique du téléphone.

Lorsque vous vous inscrivez à un Compte AWS, un Utilisateur racine d'un compte AWS est créé. Par défaut, seul l'utilisateur racine a accès à l'ensemble des AWS services et des ressources de ce compte. Pour des raisons de sécurité, attribuez un accès administratif à un utilisateur et utilisez uniquement l'utilisateur root pour effectuer [les tâches nécessitant un accès utilisateur root](#).

AWS vous envoie un e-mail de confirmation une fois le processus d'inscription terminé. Vous pouvez afficher l'activité en cours de votre compte et gérer votre compte à tout moment en accédant à <https://aws.amazon.com/> et en choisissant Mon compte.

Création d'un utilisateur doté d'un accès administratif

Après vous être inscrit à un Compte AWS, sécurisez Utilisateur racine d'un compte AWS AWS IAM Identity Center, activez et créez un utilisateur administratif afin de ne pas utiliser l'utilisateur root pour les tâches quotidiennes.

Sécurisez votre Utilisateur racine d'un compte AWS

1. Connectez-vous en [AWS Management Console](#) tant que propriétaire du compte en choisissant Utilisateur root et en saisissant votre adresse Compte AWS e-mail. Sur la page suivante, saisissez votre mot de passe.

Pour obtenir de l'aide pour vous connecter en utilisant l'utilisateur racine, consultez [Connexion en tant qu'utilisateur racine](#) dans le Guide de l'utilisateur Connexion à AWS .

2. Activez l'authentification multifactorielle (MFA) pour votre utilisateur racine.

Pour obtenir des instructions, voir [Activer un périphérique MFA virtuel pour votre utilisateur Compte AWS root \(console\)](#) dans le guide de l'utilisateur IAM.

Création d'un utilisateur doté d'un accès administratif

1. Activez IAM Identity Center.

Pour obtenir des instructions, consultez [Activation d' AWS IAM Identity Center](#) dans le Guide de l'utilisateur AWS IAM Identity Center .

2. Dans IAM Identity Center, accordez un accès administratif à un utilisateur.

Pour un didacticiel sur l'utilisation du Répertoire IAM Identity Center comme source d'identité, voir [Configurer l'accès utilisateur par défaut Répertoire IAM Identity Center](#) dans le Guide de AWS IAM Identity Center l'utilisateur.

Connectez-vous en tant qu'utilisateur disposant d'un accès administratif

- Pour vous connecter avec votre utilisateur IAM Identity Center, utilisez l'URL de connexion qui a été envoyée à votre adresse e-mail lorsque vous avez créé l'utilisateur IAM Identity Center.

Pour obtenir de l'aide pour vous connecter en utilisant un utilisateur d'IAM Identity Center, consultez la section [Connexion au portail AWS d'accès](#) dans le guide de l'Connexion à AWS utilisateur.

Attribuer l'accès à des utilisateurs supplémentaires

1. Dans IAM Identity Center, créez un ensemble d'autorisations conforme aux meilleures pratiques en matière d'application des autorisations du moindre privilège.

Pour obtenir des instructions, voir [Création d'un ensemble d'autorisations](#) dans le guide de AWS IAM Identity Center l'utilisateur.

2. Affectez des utilisateurs à un groupe, puis attribuez un accès d'authentification unique au groupe.

Pour obtenir des instructions, voir [Ajouter des groupes](#) dans le guide de AWS IAM Identity Center l'utilisateur.

Octroi d'un accès par programmation

Les utilisateurs ont besoin d'un accès programmatique s'ils souhaitent interagir avec AWS l'extérieur du AWS Management Console. La manière d'accorder un accès programmatique dépend du type d'utilisateur qui y accède AWS.

Pour accorder aux utilisateurs un accès programmatique, choisissez l'une des options suivantes.

Quel utilisateur a besoin d'un accès programmatique ?	Pour	Par
Identité de la main-d'œuvre (Utilisateurs gérés dans IAM Identity Center)	Utilisez des informations d'identification temporaires pour signer les demandes programmatiques adressées aux AWS CLI AWS SDK ou AWS aux API.	Suivez les instructions de l'interface que vous souhaitez utiliser. <ul style="list-style-type: none"> • Pour le AWS CLI, voir Configuration du AWS CLI à utiliser AWS IAM Identity Center dans le guide de AWS Command Line Interface l'utilisateur. • Pour les AWS SDK, les outils et les AWS API, consultez la section Authentification IAM Identity Center dans le Guide de référence AWS des SDK et des outils.
IAM	Utilisez des informations d'identification temporaires pour signer les demandes programmatiques adressées aux AWS CLI AWS SDK ou AWS aux API.	Suivez les instructions de la section Utilisation d'informations d'identification temporaires avec AWS les ressources du Guide de l'utilisateur IAM.
IAM	(Non recommandé) Utilisez des informations d'identification à long terme pour signer les AWS CLI demandes programmatiques adressées aux AWS SDK ou AWS aux API.	Suivez les instructions de l'interface que vous souhaitez utiliser. <ul style="list-style-type: none"> • Pour le AWS CLI, voir Authentification à l'aide des informations d'identification utilisateur IAM dans le

Quel utilisateur a besoin d'un accès programmatique ?	Pour	Par
		<p>Guide de l'AWS Command Line Interface utilisateur.</p> <ul style="list-style-type: none">• Pour les AWS SDK et les outils, voir Authentifier à l'aide d'informations d'identification à long terme dans le Guide de AWS référence des SDK et des outils.• Pour les AWS API, consultez la section Gestion des clés d'accès pour les utilisateurs IAM dans le guide de l'utilisateur IAM.

Étape suivante

[Configurez le AWS Command Line Interface \(AWS CLI\)](#)

Étape 2 : Configuration de l' AWS Command Line Interface (AWS CLI)

Au cours de cette étape, vous allez télécharger et configurer le AWS CLI à utiliser avec le service géré pour Apache Flink.

Note

Les exercices de mise en route de ce guide supposent que vous utilisez les informations d'identification d'administrateur (`adminuser`) de votre compte pour effectuer les opérations.

Note

Si vous l'avez déjà AWS CLI installé, vous devrez peut-être effectuer une mise à niveau pour bénéficier des dernières fonctionnalités. Pour plus d'informations, consultez [Installation d'AWS Command Line Interface](#) dans le Guide de l'utilisateur AWS Command Line Interface . Pour vérifier la version du AWS CLI, exécutez la commande suivante :

```
aws --version
```

Les exercices présentés dans ce didacticiel nécessitent la AWS CLI version suivante ou une version ultérieure :

```
aws-cli/1.16.63
```

Pour configurer le AWS CLI

1. Téléchargez et configurez l'interface AWS CLI. Pour obtenir des instructions, consultez les rubriques suivantes dans le Guide de l'utilisateur de l'interface AWS Command Line Interface :
 - [Installation de AWS Command Line Interface](#)
 - [Configuration de l'interface AWS CLI](#) (français non garanti)
2. Ajoutez un profil nommé pour l'utilisateur administrateur dans le AWS CLI config fichier. Vous utiliserez ce profil lorsque vous exécuterez les commandes AWS CLI . Pour plus d'informations sur les profils nommés, consultez la rubrique [Profils nommés](#) dans le Guide de l'utilisateur AWS Command Line Interface .

```
[profile adminuser]
aws_access_key_id = adminuser access key ID
aws_secret_access_key = adminuser secret access key
region = aws-region
```

Pour obtenir la liste des AWS régions disponibles, consultez la section [Régions et points de terminaison](#) dans le Référence générale d'Amazon Web Services.

Note

Les exemples de code et de commandes présentés dans ce didacticiel utilisent la région USA Ouest (Oregon). Pour utiliser une autre région, remplacez la région dans le code et les commandes de ce didacticiel par la région que vous souhaitez utiliser.

3. Vérifiez la configuration en saisissant la commande d'aide suivante à l'invite de commande :

```
aws help
```

Après avoir configuré un AWS compte AWS CLI, vous pouvez passer à l'exercice suivant, dans lequel vous configurez un exemple d'application et testez la end-to-end configuration.

Étape suivante

[Étape 3 : créer et exécuter un service géré pour l'application Apache Flink](#)

Étape 3 : créer et exécuter un service géré pour l'application Apache Flink

Dans cet exercice, vous allez créer une application de service géré pour Apache Flink avec des flux de données comme source et comme récepteur.

Cette section contient les étapes suivantes :

- [Création de deux flux de données Amazon Kinesis](#)
- [Écrire des exemples d'enregistrements dans le flux d'entrée](#)
- [Téléchargez et examinez le code Java de streaming d'Apache Flink](#)
- [Compilez le code de l'application](#)
- [Téléchargez le code Java de streaming Apache Flink](#)
- [Création et exécution du service géré pour l'application Apache Flink](#)
- [Étape suivante](#)

Création de deux flux de données Amazon Kinesis

Avant de créer une application de service géré pour Apache Flink dans le cadre de cet exercice, commencez par créer deux flux de données Kinesis (`ExampleInputStream` et `ExampleOutputStream`). Votre application utilise ces flux pour les flux source et de destination de l'application.

Vous pouvez créer ces flux à l'aide de la console Amazon Kinesis ou de la commande AWS CLI suivante. Pour obtenir des instructions sur la console, consultez [Création et mise à jour de flux de données](#) dans le Guide du développeur Amazon Kinesis Data Streams.

Pour créer les flux de données (AWS CLI)

1. Pour créer le premier flux (ExampleInputStream), utilisez la commande Amazon Kinesis `create-stream` AWS CLI suivante.

```
$ aws kinesis create-stream \  
--stream-name ExampleInputStream \  
--shard-count 1 \  
--region us-west-2 \  
--profile adminuser
```

2. Pour créer le second flux utilisé par l'application pour écrire la sortie, exécutez la même commande en remplaçant le nom du flux par ExampleOutputStream.

```
$ aws kinesis create-stream \  
--stream-name ExampleOutputStream \  
--shard-count 1 \  
--region us-west-2 \  
--profile adminuser
```

Écrire des exemples d'enregistrements dans le flux d'entrée

Dans cette section, vous utilisez un script Python pour écrire les exemples d'enregistrements dans le flux pour que l'application les traite.

Note

Cette section nécessite le kit [AWS SDK for Python \(Boto\)](#).

1. Créez un fichier nommé `stock.py` avec le contenu suivant :

```
import datetime  
import json  
import random  
import boto3  
  
STREAM_NAME = "ExampleInputStream"
```

```
def get_data():
    return {
        "EVENT_TIME": datetime.datetime.now().isoformat(),
        "TICKER": random.choice(["AAPL", "AMZN", "MSFT", "INTC", "TBV"]),
        "PRICE": round(random.random() * 100, 2),
    }

def generate(stream_name, kinesis_client):
    while True:
        data = get_data()
        print(data)
        kinesis_client.put_record(
            StreamName=stream_name, Data=json.dumps(data),
            PartitionKey="partitionkey"
        )

if __name__ == "__main__":
    generate(STREAM_NAME, boto3.client("kinesis"))
```

2. Plus loin dans ce didacticiel, vous exécutez le script `stock.py` pour envoyer des données à l'application.

```
$ python stock.py
```

Téléchargez et examinez le code Java de streaming d'Apache Flink

Le code de l'application Java pour cet exemple est disponible sur GitHub. Pour télécharger le code d'application, procédez comme suit :

1. Cloner le référentiel distant à l'aide de la commande suivante :

```
git clone https://github.com/aws-samples/amazon-kinesis-data-analytics-examples.git
```

2. Accédez au répertoire `amazon-kinesis-data-analytics-java-examples/GettingStarted`.

Notez les informations suivantes à propos du code d'application :

- Un fichier de [modèle d'objet du projet \(pom.xml\)](#) contient des informations sur la configuration et les dépendances de l'application, y compris les bibliothèques du service géré pour Apache Flink.
- Le fichier `BasicStreamingJob.java` contient la méthode `main` qui définit la fonctionnalité de l'application.
- L'application utilise une source Kinesis pour lire à partir du flux source. L'extrait de code suivant crée la source Kinesis :

```
return env.addSource(new FlinkKinesisConsumer<>(inputStreamName,  
        new SimpleStringSchema(), inputProperties));
```

- Votre application crée les connecteurs source et récepteur pour accéder aux ressources externes à l'aide d'un objet `StreamExecutionEnvironment`.
- L'application crée les connecteurs source et récepteur à l'aide de propriétés statiques. Pour utiliser les propriétés de l'application dynamique, utilisez les méthodes `createSourceFromApplicationProperties` et `createSinkFromApplicationProperties` pour créer les connecteurs. Ces méthodes lisent les propriétés de l'application pour configurer les connecteurs.

Pour de plus amples informations sur les propriétés d'exécution, consultez [Utiliser les propriétés d'exécution dans Managed Service pour Apache Flink](#).

Compilez le code de l'application

Dans cette section, vous allez utiliser le compilateur Apache Maven pour créer le code Java pour l'application. Pour obtenir des informations sur l'installation d'Apache Maven et sur le kit de développement Java (JDK), consultez [Remplir les conditions préalables pour terminer les exercices](#).

Pour compiler le code d'application

1. Pour utiliser votre code d'application, vous le compilez et l'intégrez dans un fichier JAR. Vous pouvez compiler et intégrer votre code de deux manières :
 - À l'aide de l'outil de ligne de commande Maven. Créez votre fichier JAR en exécutant la commande suivante dans le répertoire qui contient le fichier `pom.xml` :

```
mvn package -Dflink.version=1.11.3
```

- À l'aide de votre environnement de développement. Consultez la documentation de votre environnement de développement pour plus de détails.

 Note

Le code source fourni repose sur les bibliothèques de Java 11. Assurez-vous que la version Java de votre projet est la version 11.

Vous pouvez charger votre package en tant que fichier JAR, ou compresser le package et le charger en tant que fichier ZIP. Si vous créez votre application à l'aide du AWS CLI, vous spécifiez le type de contenu de votre code (JAR ou ZIP).

2. En cas d'erreur lors de la compilation, vérifiez que votre variable d'environnement `JAVA_HOME` est correctement définie.

Si la compilation de l'application aboutit, le fichier suivant est créé :

```
target/aws-kinesis-analytics-java-apps-1.0.jar
```

Téléchargez le code Java de streaming Apache Flink

Dans cette section, vous allez créer un compartiment Amazon Simple Storage Service (Amazon S3) et charger votre code d'application.

Pour charger le code d'application

1. Ouvrez la console Amazon S3 sur <https://console.aws.amazon.com/s3/>.
2. Choisissez Créer un compartiment.
3. Saisissez **ka-app-code-*<username>*** dans le champ Nom du compartiment. Ajoutez un suffixe au nom du compartiment, par exemple votre nom d'utilisateur, pour qu'il soit unique. Choisissez Suivant.
4. À l'étape Configurer les options, conservez les paramètres, puis choisissez Suivant.
5. À l'étape Définir des autorisations, conservez les paramètres, puis choisissez Suivant.
6. Choisissez Créer un compartiment.
7. Dans la console Amazon S3, choisissez le *<username>*compartiment ka-app-code-, puis Upload.

8. À l'étape Sélectionner les fichiers, choisissez Ajouter des fichiers. Accédez au fichier `aws-kinesis-analytics-java-apps-1.0.jar` que vous avez créé à l'étape précédente. Choisissez Suivant.
9. Vous n'avez pas besoin de modifier les paramètres de l'objet, donc choisissez Charger.

Votre code d'application est désormais stocké dans un compartiment Amazon S3 auquel votre application peut accéder.

Création et exécution du service géré pour l'application Apache Flink

Vous pouvez créer et exécuter une application de service géré pour Apache Flink à l'aide de la console ou de l'interface AWS CLI.

Note

Lorsque vous créez l'application à l'aide de la console, vos ressources AWS Identity and Access Management (IAM) et Amazon CloudWatch Logs sont créées pour vous. Lorsque vous créez l'application à l'aide du AWS CLI, vous créez ces ressources séparément.

Rubriques

- [Création et exécution de l'application \(console\)](#)
- [Créez et exécutez l'application \(AWS CLI\)](#)

Création et exécution de l'application (console)

Suivez ces étapes pour créer, configurer, mettre à jour et exécuter l'application à l'aide de la console.

Pour créer l'application

1. Ouvrez la console du service géré pour Apache Flink à l'adresse `https://console.aws.amazon.com/flink`
2. Dans le tableau de bord du service géré pour Apache Flink, choisissez Créer une application d'analyse.
3. Sur la page Service géré pour Apache Flink - Créer une application, fournissez les détails de l'application comme suit :
 - Pour Nom de l'application, saisissez **MyApplication**.

- Pour Description, saisissez **My java test app**.
 - Pour Exécution, choisissez Apache Flink.
 - Laissez le menu déroulant de la version sur Apache Flink version 1.11 (version recommandée).
4. Pour Autorisations d'accès, choisissez Créer/mettre à jour un rôle IAM) **kinesis-analytics-MyApplication-us-west-2**.
 5. Choisissez Créer une application.

Note

Lorsque vous créez une application de service géré pour Apache Flink à l'aide de la console, vous avez la possibilité de créer un rôle et une politique IAM pour votre application. Votre application utilise ce rôle et cette politique pour accéder à ses ressources dépendantes. Ces ressources IAM sont nommées en utilisant le nom de votre application et la région, comme suit :

- Stratégie : `kinesis-analytics-service-MyApplication-us-west-2`
- Rôle : `kinesisanalytics-MyApplication-us-west-2`

Modifier la politique IAM

Modifiez la politique IAM pour ajouter des autorisations afin d'accéder aux flux de données Kinesis.

1. Ouvrez la console IAM à l'adresse <https://console.aws.amazon.com/iam/>.
2. Choisissez Stratégies. Choisissez la politique **kinesis-analytics-service-MyApplication-us-west-2** créée pour vous par la console dans la section précédente.
3. Sur la page Récapitulatif, choisissez Modifier la politique. Sélectionnez l'onglet JSON.
4. Ajoutez la section mise en surbrillance dans l'exemple de stratégie suivant à la politique. Remplacez l'exemple d'ID de compte (`012345678901`) par votre ID de compte.

```
{
  "Version": "2012-10-17",
  "Statement": [
    {
      "Sid": "ReadCode",
      "Effect": "Allow",
```

```
    "Action": [
      "s3:GetObject",
      "s3:GetObjectVersion"
    ],
    "Resource": [
      "arn:aws:s3:::ka-app-code-username/aws-kinesis-analytics-java-
apps-1.0.jar"
    ]
  },
  {
    "Sid": "DescribeLogGroups",
    "Effect": "Allow",
    "Action": [
      "logs:DescribeLogGroups"
    ],
    "Resource": [
      "arn:aws:logs:us-west-2:012345678901:log-group:*"
    ]
  },
  {
    "Sid": "DescribeLogStreams",
    "Effect": "Allow",
    "Action": [
      "logs:DescribeLogStreams"
    ],
    "Resource": [
      "arn:aws:logs:us-west-2:012345678901:log-group:/aws/kinesis-
analytics/MyApplication:log-stream:*"
    ]
  },
  {
    "Sid": "PutLogEvents",
    "Effect": "Allow",
    "Action": [
      "logs:PutLogEvents"
    ],
    "Resource": [
      "arn:aws:logs:us-west-2:012345678901:log-group:/aws/kinesis-
analytics/MyApplication:log-stream:kinesis-analytics-log-stream"
    ]
  },
  {
    "Sid": "ReadInputStream",
    "Effect": "Allow",
```

```

        "Action": "kinesis:*",
        "Resource": "arn:aws:kinesis:us-west-2:012345678901:stream/
ExampleInputStream"
    },
    {
        "Sid": "WriteOutputStream",
        "Effect": "Allow",
        "Action": "kinesis:*",
        "Resource": "arn:aws:kinesis:us-west-2:012345678901:stream/
ExampleOutputStream"
    }
]
}

```

Configuration de l'application

1. Sur la MyApplicationpage, choisissez Configurer.
2. Sur la page Configurer l'application, indiquez l'emplacement du code:
 - Pour le compartiment Amazon S3, saisissez **ka-app-code-*<username>***.
 - Pour le chemin de l'objet Amazon S3, saisissez **aws-kinesis-analytics-java-apps-1.0.jar**.
3. Sous Accéder aux ressources de l'application, pour Autorisations d'accès, choisissez Créer/ mettre à jour un rôle IAM **kinesis-analytics-MyApplication-us-west-2**.
4. Sous Propriétés, pour ID de groupe, saisissez **ProducerConfigProperties**.
5. Entrez les valeurs et propriétés d'application suivantes :

ID du groupe	Clé	Valeur
ProducerConfigProperties	flink.inputstream.initpos	LATEST
ProducerConfigProperties	aws.region	us-west-2
ProducerConfigProperties	AggregationEnabled	false

6. Sous Surveillance, assurez-vous que Surveillance du niveau des métriques est défini sur Application.
7. Pour la CloudWatch journalisation, cochez la case Activer.
8. Choisissez Mettre à jour.

Note

Lorsque vous choisissez d'activer la CloudWatch journalisation Amazon, Managed Service for Apache Flink crée un groupe de journaux et un flux de journaux pour vous. Les noms de ces ressources sont les suivants :

- Groupe de journaux : `/aws/kinesis-analytics/MyApplication`
- Flux de journaux : `kinesis-analytics-log-stream`

Exécutez l'application

Le graphique des tâches Flink peut être visualisé en exécutant l'application, en ouvrant le tableau de bord Apache Flink et en choisissant la tâche Flink souhaitée.

Arrêtez l'application

Sur la MyApplicationpage, choisissez Stop. Confirmez l'action.

Mise à jour de l'application

À l'aide de la console, vous pouvez mettre à jour les paramètres d'application tels que les paramètres de surveillance, les propriétés d'application et l'emplacement ou le nom du fichier JAR de l'application. Vous pouvez également recharger le fichier JAR de l'application à partir du compartiment Amazon S3 si vous avez besoin de mettre à jour le code de l'application.

Sur la MyApplicationpage, choisissez Configurer. Mettez à jour les paramètres de l'application, puis choisissez Mettre à jour.

Créez et exécutez l'application (AWS CLI)

Dans cette section, vous utilisez le AWS CLI pour créer et exécuter l'application Managed Service for Apache Flink. Un service géré pour Apache Flink utilise la `kinesisanalyticsv2` AWS CLI commande pour créer et interagir avec le service géré pour les applications Apache Flink.

Créer une stratégie d'autorisations

Note

Vous devez créer une stratégie d'autorisations et un rôle pour votre application. Si vous ne créez pas ces ressources IAM, votre application ne peut pas accéder à ses flux de données et de journaux.

Vous commencez par créer une stratégie d'autorisations avec deux instructions : une qui accorde des autorisations pour l'action `read` sur le flux source et une autre qui accorde des autorisations pour les actions `write` sur le flux récepteur. Vous attachez ensuite la politique à un rôle IAM (que vous allez créer dans la section suivante). Ainsi, lorsque le service géré pour Apache Flink assume le rôle, le service dispose des autorisations nécessaires pour lire à partir du flux source et écrire dans le flux récepteur.

Utilisez le code suivant pour créer la politique d'autorisations

`AKReadSourceStreamWriteSinkStream`. Remplacez *username* par le nom d'utilisateur que vous avez utilisé pour créer le compartiment Amazon S3 pour stocker le code d'application.

Remplacez l'ID de compte dans les Amazon Resource Names (ARN) (*012345678901*) par votre ID de compte.

```
{
  "Version": "2012-10-17",
  "Statement": [
    {
      "Sid": "S3",
      "Effect": "Allow",
      "Action": [
        "s3:GetObject",
        "s3:GetObjectVersion"
      ],
      "Resource": [
        "arn:aws:s3:::ka-app-code-username",
        "arn:aws:s3:::ka-app-code-username/*"
      ]
    },
    {
      "Sid": "ReadInputStream",
      "Effect": "Allow",
      "Action": "kinesis:*",
    }
  ]
}
```

```
        "Resource": "arn:aws:kinesis:us-west-2:012345678901:stream/
ExampleInputStream"
    },
    {
        "Sid": "WriteOutputStream",
        "Effect": "Allow",
        "Action": "kinesis:*",
        "Resource": "arn:aws:kinesis:us-west-2:012345678901:stream/
ExampleOutputStream"
    }
]
}
```

Pour step-by-step obtenir des instructions sur la création d'une politique d'autorisations, voir [Tutoriel : créer et joindre votre première politique gérée par le client](#) dans le guide de l'utilisateur IAM.

Note

Pour accéder à d'autres services Amazon, vous pouvez utiliser le AWS SDK for Java. Le service géré pour Apache Flink définit automatiquement les informations d'identification requises par le kit SDK en fonction du rôle IAM d'exécution du service associé à votre application. Aucune étape supplémentaire n'est nécessaire.

Créer un rôle IAM

Dans cette section, vous créez un rôle IAM que l'application de service géré pour Apache Flink peut assumer pour lire un flux source et écrire dans le flux récepteur.

Le service géré pour Apache Flink ne peut pas accéder à votre flux sans autorisation. Vous utilisez un rôle IAM pour accorder ces autorisations. Deux politiques sont attachées à chaque rôle IAM. La politique d'approbation accorde au service géré pour Apache Flink l'autorisation d'assumer le rôle, et la politique d'autorisation détermine ce que le service géré pour Apache Flink peut faire après avoir assumé le rôle.

Vous attachez la politique d'autorisations que vous avez créée dans la section précédente à ce rôle.

Pour créer un rôle IAM

1. Ouvrez la console IAM à l'adresse <https://console.aws.amazon.com/iam/>.
2. Dans le volet de navigation, choisissez Rôles, puis Créer un rôle.

3. Sous Sélectionner le type d'identité approuvée, choisissez Service AWS . Sous Choisir le service qui utilisera ce rôle, choisissez EC2. Sous Sélectionner votre cas d'utilisation, choisissez Kinesis Analytics.

Sélectionnez Next: Permissions (Étape suivante : autorisations).

4. Dans la page Attacher des stratégies d'autorisations, choisissez Suivant : vérification. Vous attachez des stratégies d'autorisations après avoir créé le rôle.
5. Sur la page Créer un rôle, saisissez **MF-stream-rw-role** pour le Nom du rôle. Sélectionnez Créer un rôle.

Vous venez de créer un nouveau rôle IAM appelé MF-stream-rw-role. Ensuite, vous mettez à jour les stratégies d'approbation et d'autorisation pour le rôle.

6. Attachez la politique d'autorisation au rôle.

Note

Dans le cadre de cet exercice, le service géré pour Apache Flink assume ce rôle à la fois pour la lecture des données à partir d'un flux de données Kinesis (source) et pour l'écriture des résultats dans un autre flux de données Kinesis. Vous attachez donc la politique que vous avez créée à l'étape précédente, [the section called "Créer une stratégie d'autorisations"](#).

- a. Sur la page Récapitulatif, choisissez l'onglet Autorisations.
- b. Choisissez Attacher des stratégies.
- c. Dans la zone de recherche, saisissez **AKReadSourceStreamWriteSinkStream** (la politique que vous avez créée dans la section précédente).
- d. Choisissez la ReadSourceStreamWriteSinkStream politique AK, puis choisissez Attach policy.

Vous avez maintenant créé le rôle d'exécution de service que votre application utilise pour accéder aux ressources. Notez l'ARN du nouveau rôle.

Pour step-by-step obtenir des instructions sur la création d'un rôle, consultez la section [Création d'un rôle IAM \(console\)](#) dans le guide de l'utilisateur IAM.

Création du service géré pour l'application Apache Flink

1. Copiez le code JSON suivant dans un fichier nommé `create_request.json`. Remplacez l'exemple d'ARN du rôle par l'ARN du rôle que vous avez créé précédemment. Remplacez le suffixe de l'ARN du compartiment (*username*) par le suffixe que vous avez choisi dans la section précédente. Remplacez l'exemple d'ID de compte (*012345678901*) dans le rôle d'exécution de service par votre ID de compte.

```
{
  "ApplicationName": "test",
  "ApplicationDescription": "my java test app",
  "RuntimeEnvironment": "FLINK-1_11",
  "ServiceExecutionRole": "arn:aws:iam::012345678901:role/MF-stream-rw-role",
  "ApplicationConfiguration": {
    "ApplicationCodeConfiguration": {
      "CodeContent": {
        "S3ContentLocation": {
          "BucketARN": "arn:aws:s3:::ka-app-code-username",
          "FileKey": "aws-kinesis-analytics-java-apps-1.0.jar"
        }
      },
      "CodeContentType": "ZIPFILE"
    },
    "EnvironmentProperties": {
      "PropertyGroups": [
        {
          "PropertyGroupId": "ProducerConfigProperties",
          "PropertyMap": {
            "flink.stream.initpos": "LATEST",
            "aws.region": "us-west-2",
            "AggregationEnabled": "false"
          }
        },
        {
          "PropertyGroupId": "ConsumerConfigProperties",
          "PropertyMap": {
            "aws.region": "us-west-2"
          }
        }
      ]
    }
  }
}
```

2. Exécutez l'action [CreateApplication](#) avec la demande précédente pour créer l'application :

```
aws kinesisanalyticstv2 create-application --cli-input-json file://  
create_request.json
```

L'application est maintenant créée. Vous démarrez l'application dans l'étape suivante.

Lancez l'application

Dans cette section, vous utilisez l'action [StartApplication](#) pour démarrer l'application.

Pour démarrer l'application

1. Copiez le code JSON suivant dans un fichier nommé `start_request.json`.

```
{  
  "ApplicationName": "test",  
  "RunConfiguration": {  
    "ApplicationRestoreConfiguration": {  
      "ApplicationRestoreType": "RESTORE_FROM_LATEST_SNAPSHOT"  
    }  
  }  
}
```

2. Exécutez l'action [StartApplication](#) avec la demande précédente pour démarrer l'application :

```
aws kinesisanalyticstv2 start-application --cli-input-json file://start_request.json
```

L'application est maintenant en cours d'exécution. Vous pouvez consulter les métriques du service géré pour Apache Flink sur la CloudWatch console Amazon pour vérifier que l'application fonctionne.

Arrêtez l'application

Dans cette section, vous allez utiliser l'action [StopApplication](#) pour arrêter l'application.

Pour arrêter l'application

1. Copiez le code JSON suivant dans un fichier nommé `stop_request.json`.

```
{
  "ApplicationName": "test"
}
```

2. Exécutez l'action [StopApplication](#) avec la demande suivante pour arrêter l'application :

```
aws kinesisanalyticsv2 stop-application --cli-input-json file://stop_request.json
```

L'application est maintenant arrêtée.

Ajouter une option de CloudWatch journalisation

Vous pouvez utiliser le AWS CLI pour ajouter un flux de CloudWatch journal Amazon à votre application. Pour plus d'informations sur l'utilisation de CloudWatch Logs avec votre application, consultez [the section called "Configurer la journalisation des applications dans le service géré pour Apache Flink"](#).

Mettre à jour les propriétés d'environnement

Dans cette section, vous utilisez l'action [UpdateApplication](#) pour modifier les propriétés d'environnement de l'application sans recompiler le code de l'application. Dans cet exemple, vous modifiez la région des flux source et de destination.

Pour mettre à jour des propriétés d'environnement pour l'application

1. Copiez le code JSON suivant dans un fichier nommé `update_properties_request.json`.

```
{"ApplicationName": "test",
  "CurrentApplicationVersionId": 1,
  "ApplicationConfigurationUpdate": {
    "EnvironmentPropertyUpdates": {
      "PropertyGroups": [
        {
          "PropertyGroupId": "ProducerConfigProperties",
          "PropertyMap" : {
            "flink.stream.initpos" : "LATEST",
            "aws.region" : "us-west-2",
            "AggregationEnabled" : "false"
          }
        }
      ]
    }
  }
}
```

```
    },
    {
      "PropertyGroupId": "ConsumerConfigProperties",
      "PropertyMap" : {
        "aws.region" : "us-west-2"
      }
    }
  ]
}
}
```

2. Exécutez l'action [UpdateApplication](#) avec la demande précédente pour mettre à jour les propriétés de l'environnement :

```
aws kinesisanalyticstv2 update-application --cli-input-json file://
update_properties_request.json
```

Mise à jour du code de l'application

Lorsque vous devez mettre à jour le code de votre application avec une nouvelle version de votre package de code, vous utilisez l'[UpdateApplication](#) AWS CLI action.

Note

Pour charger une nouvelle version du code de l'application portant le même nom de fichier, vous devez spécifier la nouvelle version de l'objet. Pour de plus amples informations sur l'utilisation des versions d'objet Amazon S3, consultez [Activation et désactivation de la gestion des versions](#).

Pour l'utiliser AWS CLI, supprimez votre ancien package de code de votre compartiment Amazon S3, téléchargez la nouvelle version et appelez `UpdateApplication` en spécifiant le même compartiment Amazon S3 et le même nom d'objet, ainsi que la nouvelle version de l'objet. L'application redémarrera avec le nouveau package de code.

L'exemple de demande d'action `UpdateApplication` suivant recharge le code de l'application et redémarre l'application. Mettez à jour l'`CurrentApplicationVersionId` à la version actuelle de l'application. Vous pouvez vérifier la version actuelle de l'application à l'aide des actions `ListApplications` ou `DescribeApplication`. Mettez à jour le suffixe du nom du compartiment

(*<username>*) avec le suffixe que vous avez choisi dans la section [the section called “Création de deux flux de données Amazon Kinesis”](#).

```
{
  "ApplicationName": "test",
  "CurrentApplicationVersionId": 1,
  "ApplicationConfigurationUpdate": {
    "ApplicationCodeConfigurationUpdate": {
      "CodeContentUpdate": {
        "S3ContentLocationUpdate": {
          "BucketARNUpdate": "arn:aws:s3:::ka-app-code-username",
          "FileKeyUpdate": "aws-kinesis-analytics-java-apps-1.0.jar",
          "ObjectVersionUpdate": "SAMPLEUehYngP87ex1nzYIGYgfhyppvDU"
        }
      }
    }
  }
}
```

Étape suivante

[Étape 4 : Nettoyer les AWS ressources](#)

Étape 4 : Nettoyer les AWS ressources

Cette section inclut les procédures de nettoyage AWS des ressources créées dans le didacticiel Getting Started.

Cette rubrique contient les sections suivantes :

- [Supprimer votre application Managed Service for Apache Flink](#)
- [Supprimer vos flux de données Kinesis](#)
- [Supprimer votre objet et votre compartiment Amazon S3](#)
- [Supprimer quatre ressources IAM](#)
- [Supprimer vos CloudWatch ressources](#)
- [Étape suivante](#)

Supprimer votre application Managed Service for Apache Flink

1. Ouvrez la console Kinesis à l'adresse <https://console.aws.amazon.com/kinesis>.

2. Dans le panneau Managed Service for Apache Flink, choisissez MyApplication.
3. Sur la page de l'application, choisissez Supprimer, puis confirmez la suppression.

Supprimer vos flux de données Kinesis

1. Ouvrez la console du service géré pour Apache Flink à l'adresse <https://console.aws.amazon.com/flink>
2. Dans le panneau Kinesis Data Streams, ExampleInputStreams sélectionnez.
3. Sur la ExampleInputStream page, choisissez Supprimer Kinesis Stream, puis confirmez la suppression.
4. Sur la page Kinesis Streams, choisissez le ExampleOutputStream, choisissez Actions, choisissez Supprimer, puis confirmez la suppression.

Supprimer votre objet et votre compartiment Amazon S3

1. Ouvrez la console Amazon S3 sur <https://console.aws.amazon.com/s3/>.
2. Choisissez le compartiment ka-app-code -. <username>
3. Choisissez Supprimer, puis saisissez le nombre du compartiment pour confirmer la suppression.

Supprimer quatre ressources IAM

1. Ouvrez la console IAM à l'adresse <https://console.aws.amazon.com/iam/>.
2. Dans la barre de navigation, choisissez Stratégies.
3. Dans le contrôle du filtre, saisissez kinesis.
4. Choisissez la politique kinesis-analytics-service- MyApplication -us-west-2.
5. Choisissez Actions de stratégie, puis Supprimer.
6. Dans la barre de navigation, choisissez Rôles.
7. Choisissez le rôle kinesis-analytics- MyApplication -us-west-2.
8. Choisissez Supprimer le rôle, puis confirmez la suppression.

Supprimer vos CloudWatch ressources

1. Ouvrez la CloudWatch console à l'adresse <https://console.aws.amazon.com/cloudwatch/>.
2. Dans la barre de navigation, choisissez Journaux.

3. Choisissez le groupe de journaux MyApplication/aws/kinesis-analytics/.
4. Choisissez Supprimer le groupe de journaux, puis confirmez la suppression.

Étape suivante

[Étape 5 : étapes suivantes](#)

Étape 5 : étapes suivantes

Maintenant que vous avez créé et exécuté une application de service géré de base pour Apache Flink, consultez les ressources suivantes pour des solutions de service géré plus avancées pour Apache Flink.

- [La solution de données de AWS streaming pour Amazon Kinesis](#) : La solution de données de AWS streaming pour Amazon Kinesis configure automatiquement AWS les services nécessaires pour capturer, stocker, traiter et diffuser facilement des données de streaming. La solution propose plusieurs options pour résoudre les problèmes d'utilisation de données en streaming. L'option Managed Service for Apache Flink fournit un exemple de end-to-end streaming ETL illustrant une application réelle qui exécute des opérations analytiques sur des données de taxis simulées à New York. La solution met en place toutes les AWS ressources nécessaires, telles que les rôles et les politiques IAM, un CloudWatch tableau de bord et des CloudWatch alarmes.
- [AWS Solution de données de streaming pour Amazon MSK](#) : La solution de données de AWS streaming pour Amazon MSK fournit des AWS CloudFormation modèles dans lesquels les données circulent entre les producteurs, le stockage en streaming, les consommateurs et les destinations.
- [Clickstream Lab avec Apache Flink et Apache Kafka](#) : un laboratoire de bout en bout pour les cas d'utilisation d'Amazon Managed Streaming for Apache Kafka pour le stockage de streaming et le service géré pour Apache Flink pour les applications Apache Flink pour le traitement des flux.
- [Amazon Managed Service for Apache Flink Workshop](#) : dans cet atelier, vous allez créer une architecture de end-to-end streaming pour ingérer, analyser et visualiser les données de streaming en temps quasi réel. Vous avez décidé d'améliorer les opérations d'une compagnie de taxi à New York. Vous analysez les données de télémétrie d'une flotte de taxis à New York en temps quasi réel afin d'optimiser le fonctionnement de la flotte.
- [Learn Flink : Hands On Training](#) : formation d'introduction officielle à Apache Flink qui vous permet de commencer à écrire des applications ETL, analytiques et axées sur les événements évolutives pour le streaming.

Note

Sachez que le service géré pour Apache Flink ne prend pas en charge la version Apache Flink (1.12) utilisée dans cette formation. Vous pouvez utiliser Flink 1.15.2 dans le service géré Flink pour Apache Flink.

- [Exemples de code Apache Flink](#) : GitHub référentiel contenant une grande variété d'exemples d'applications Apache Flink.

Pour démarrer : Flink 1.8.2 - obsolète

Note

Les versions 1.6, 1.8 et 1.11 d'Apache Flink ne sont pas prises en charge par la communauté Apache Flink depuis plus de trois ans. Nous prévoyons de rendre ces versions obsolètes dans Amazon Managed Service pour Apache Flink le 5 novembre 2024. À partir de cette date, vous ne pourrez plus créer de nouvelles applications pour ces versions de Flink. Vous pouvez continuer à exécuter les applications existantes pour le moment. Vous pouvez mettre à niveau vos applications de manière dynamique à l'aide de la fonctionnalité de mise à niveau de version sur place d'Amazon Managed Service pour Apache Flink. Pour plus d'informations, consultez. [Utiliser des mises à niveau de version sur place pour Apache Flink](#)

Cette rubrique contient une version du [Tutoriel : Commencez à utiliser le DataStream API service géré pour Apache Flink](#) didacticiel qui utilise Apache Flink 1.8.2.

Rubriques

- [Composants du service géré pour l'application Apache Flink](#)
- [Conditions préalables à la réalisation des exercices](#)
- [Étape 1 : configurer un AWS compte et créer un utilisateur administrateur](#)
- [Étape 2 : configurer le AWS Command Line Interface \(AWS CLI\)](#)
- [Étape 3 : créer et exécuter un service géré pour l'application Apache Flink](#)
- [Étape 4 : Nettoyer les AWS ressources](#)

Composants du service géré pour l'application Apache Flink

Pour traiter les données, votre application de service géré pour Apache Flink utilise une application Java/Apache Maven ou Scala qui traite les entrées et produit des sorties à l'aide de l'exécution Apache Flink.

Une application de service géré for Apache Flink comprend les composants suivants :

- **Propriétés d'exécution** : vous pouvez utiliser les propriétés d'exécution pour configurer votre application sans recompiler le code de votre application.
- **Source** : l'application consomme des données en utilisant une source. Un connecteur source lit les données d'un flux de données Kinesis, d'un compartiment Amazon S3, etc. Pour plus d'informations, consultez [Ajouter des sources de données de streaming au service géré pour Apache Flink](#).
- **Opérateurs** : l'application traite les données à l'aide d'un ou de plusieurs opérateurs. Un opérateur peut transformer, enrichir ou agréger des données. Pour plus d'informations, consultez [Transformez les données à l'aide d'opérateurs dans Managed Service pour Apache Flink](#).
- **Récepteur** : l'application produit des données vers des sources externes à l'aide de récepteurs. Un connecteur récepteur écrit des données dans un flux de données Kinesis, un flux Firehose, un compartiment Amazon S3, etc. Pour plus d'informations, consultez [Écrire des données à l'aide de récepteurs dans le service géré pour Apache Flink](#).

Après avoir créé, compilé et empaqueté votre code d'application, vous chargez le package de code dans un compartiment Amazon Simple Storage Service (Amazon S3). Vous créez ensuite une application de service géré pour Apache Flink. Vous transmettez l'emplacement du package de code, un flux de données Kinesis comme source de données de streaming et généralement un emplacement de streaming ou de fichier qui reçoit les données traitées par l'application.

Conditions préalables à la réalisation des exercices

Pour exécuter la procédure indiquée dans ce guide, vous devez disposer des éléments suivants :

- [Kit de développement Java](#) (JDK) version 8. Définissez la variable d'environnement JAVA_HOME pour qu'elle pointe vers l'emplacement d'installation de votre JDK.
- Pour utiliser le connecteur Kinesis Apache Flink dans ce didacticiel, vous devez télécharger et installer Apache Flink. Pour plus de détails, consultez [Utilisation du connecteur Apache Flink Kinesis Streams avec les versions précédentes d'Apache Flink](#).

- Nous vous recommandons d'utiliser un environnement de développement (par exemple [Eclipse Java Neon](#) ou [IntelliJ Idea](#)) pour développer et compiler votre application.
- [Client Git](#). Installez le client Git si vous ne l'avez pas déjà fait.
- [Apache Maven Compiler Plugin](#). Maven doit être installé dans votre chemin de travail. Pour tester votre installation Apache Maven, saisissez les informations suivantes :

```
$ mvn -version
```

Pour démarrer, accédez à [Étape 1 : configurer un AWS compte et créer un utilisateur administrateur](#).

Étape 1 : configurer un AWS compte et créer un utilisateur administrateur

Inscrivez-vous pour un Compte AWS

Si vous n'en avez pas Compte AWS, procédez comme suit pour en créer un.

Pour vous inscrire à un Compte AWS

1. Ouvrez <https://portal.aws.amazon.com/billing/signup>.
2. Suivez les instructions en ligne.

Dans le cadre de la procédure d'inscription, vous recevrez un appel téléphonique et vous saisirez un code de vérification en utilisant le clavier numérique du téléphone.

Lorsque vous vous inscrivez à un Compte AWS, un Utilisateur racine d'un compte AWS est créé. Par défaut, seul l'utilisateur racine a accès à l'ensemble des AWS services et des ressources de ce compte. Pour des raisons de sécurité, attribuez un accès administratif à un utilisateur et utilisez uniquement l'utilisateur root pour effectuer [les tâches nécessitant un accès utilisateur root](#).

AWS vous envoie un e-mail de confirmation une fois le processus d'inscription terminé. Vous pouvez afficher l'activité en cours de votre compte et gérer votre compte à tout moment en accédant à <https://aws.amazon.com/> et en choisissant Mon compte.

Création d'un utilisateur doté d'un accès administratif

Après vous être inscrit à un Compte AWS, sécurisez Utilisateur racine d'un compte AWS AWS IAM Identity Center, activez et créez un utilisateur administratif afin de ne pas utiliser l'utilisateur root pour les tâches quotidiennes.

Sécurisez votre Utilisateur racine d'un compte AWS

1. Connectez-vous en [AWS Management Console](#) tant que propriétaire du compte en choisissant Utilisateur root et en saisissant votre adresse Compte AWS e-mail. Sur la page suivante, saisissez votre mot de passe.

Pour obtenir de l'aide pour vous connecter en utilisant l'utilisateur racine, consultez [Connexion en tant qu'utilisateur racine](#) dans le Guide de l'utilisateur Connexion à AWS .

2. Activez l'authentification multifactorielle (MFA) pour votre utilisateur racine.

Pour obtenir des instructions, voir [Activer un périphérique MFA virtuel pour votre utilisateur Compte AWS root \(console\)](#) dans le guide de l'utilisateur IAM.

Création d'un utilisateur doté d'un accès administratif

1. Activez IAM Identity Center.

Pour obtenir des instructions, consultez [Activation d' AWS IAM Identity Center](#) dans le Guide de l'utilisateur AWS IAM Identity Center .

2. Dans IAM Identity Center, accordez un accès administratif à un utilisateur.

Pour un didacticiel sur l'utilisation du Répertoire IAM Identity Center comme source d'identité, voir [Configurer l'accès utilisateur par défaut Répertoire IAM Identity Center](#) dans le Guide de AWS IAM Identity Center l'utilisateur.

Connectez-vous en tant qu'utilisateur disposant d'un accès administratif

- Pour vous connecter avec votre utilisateur IAM Identity Center, utilisez l'URL de connexion qui a été envoyée à votre adresse e-mail lorsque vous avez créé l'utilisateur IAM Identity Center.

Pour obtenir de l'aide pour vous connecter en utilisant un utilisateur d'IAM Identity Center, consultez la section [Connexion au portail AWS d'accès](#) dans le guide de l'Connexion à AWS utilisateur.

Attribuer l'accès à des utilisateurs supplémentaires

1. Dans IAM Identity Center, créez un ensemble d'autorisations conforme aux meilleures pratiques en matière d'application des autorisations du moindre privilège.

Pour obtenir des instructions, voir [Création d'un ensemble d'autorisations](#) dans le guide de AWS IAM Identity Center l'utilisateur.

2. Affectez des utilisateurs à un groupe, puis attribuez un accès d'authentification unique au groupe.

Pour obtenir des instructions, voir [Ajouter des groupes](#) dans le guide de AWS IAM Identity Center l'utilisateur.

Octroi d'un accès par programmation

Les utilisateurs ont besoin d'un accès programmatique s'ils souhaitent interagir avec AWS l'extérieur du AWS Management Console. La manière d'accorder un accès programmatique dépend du type d'utilisateur qui y accède AWS.

Pour accorder aux utilisateurs un accès programmatique, choisissez l'une des options suivantes.

Quel utilisateur a besoin d'un accès programmatique ?	Pour	Par
Identité de la main-d'œuvre (Utilisateurs gérés dans IAM Identity Center)	Utilisez des informations d'identification temporaires pour signer les demandes programmatiques adressées aux AWS CLI AWS SDK ou AWS aux API.	<p>Suivez les instructions de l'interface que vous souhaitez utiliser.</p> <ul style="list-style-type: none"> • Pour le AWS CLI, voir Configuration du AWS CLI à utiliser AWS IAM Identity Center dans le guide de AWS Command Line Interface l'utilisateur. • Pour les AWS SDK, les outils et les AWS API, consultez la section Authentification IAM Identity

Quel utilisateur a besoin d'un accès programmatique ?	Pour	Par
		<p>Center dans le Guide de référence AWS des SDK et des outils.</p>
IAM	<p>Utilisez des informations d'identification temporaires pour signer les demandes programmatiques adressées aux AWS CLI AWS SDK ou AWS aux API.</p>	<p>Suivez les instructions de la section Utilisation d'informations d'identification temporaires avec AWS les ressources du Guide de l'utilisateur IAM.</p>
IAM	<p>(Non recommandé) Utilisez des informations d'identification à long terme pour signer les AWS CLI demandes programmatiques adressées aux AWS SDK ou AWS aux API.</p>	<p>Suivez les instructions de l'interface que vous souhaitez utiliser.</p> <ul style="list-style-type: none"> • Pour le AWS CLI, voir Authentification à l'aide des informations d'identification utilisateur IAM dans le Guide de l'AWS Command Line Interface utilisateur. • Pour les AWS SDK et les outils, voir Authentifier à l'aide d'informations d'identification à long terme dans le Guide de AWS référence des SDK et des outils. • Pour les AWS API, consultez la section Gestion des clés d'accès pour les utilisateurs IAM dans le guide de l'utilisateur IAM.

Étape 2 : configurer le AWS Command Line Interface (AWS CLI)

Au cours de cette étape, vous allez télécharger et configurer le AWS CLI à utiliser avec le service géré pour Apache Flink.

Note

Les exercices de mise en route de ce guide supposent que vous utilisez les informations d'identification d'administrateur (`adminuser`) de votre compte pour effectuer les opérations.

Note

Si vous l'avez déjà AWS CLI installé, vous devrez peut-être effectuer une mise à niveau pour bénéficier des dernières fonctionnalités. Pour plus d'informations, consultez [Installation d'AWS Command Line Interface](#) dans le Guide de l'utilisateur AWS Command Line Interface . Pour vérifier la version du AWS CLI, exécutez la commande suivante :

```
aws --version
```

Les exercices présentés dans ce didacticiel nécessitent la AWS CLI version suivante ou une version ultérieure :

```
aws-cli/1.16.63
```

Pour configurer le AWS CLI

1. Téléchargez et configurez l'interface AWS CLI. Pour obtenir des instructions, consultez les rubriques suivantes dans le Guide de l'utilisateur de l'interface AWS Command Line Interface :
 - [Installation de AWS Command Line Interface](#)
 - [Configuration de l'interface AWS CLI](#) (français non garanti)
2. Ajoutez un profil nommé pour l'utilisateur administrateur dans le AWS CLI `config` fichier. Vous utiliserez ce profil lorsque vous exécuterez les commandes AWS CLI . Pour plus d'informations sur les profils nommés, consultez la rubrique [Profils nommés](#) dans le Guide de l'utilisateur AWS Command Line Interface .

```
[profile adminuser]
aws_access_key_id = adminuser access key ID
aws_secret_access_key = adminuser secret access key
region = aws-region
```

Pour obtenir la liste des régions disponibles, consultez [Régions et points de terminaison](#) dans la documentation Référence générale d'Amazon Web Services.

Note

Les exemples de code et de commandes présentés dans ce didacticiel utilisent la région USA Ouest (Oregon). Pour utiliser une autre AWS région, remplacez la région dans le code et les commandes de ce didacticiel par la région que vous souhaitez utiliser.

3. Vérifiez la configuration en saisissant la commande d'aide suivante à l'invite de commande :

```
aws help
```

Après avoir configuré un AWS compte AWS CLI, vous pouvez passer à l'exercice suivant, dans lequel vous configurez un exemple d'application et testez la end-to-end configuration.

Étape suivante

[Étape 3 : créer et exécuter un service géré pour l'application Apache Flink](#)

Étape 3 : créer et exécuter un service géré pour l'application Apache Flink

Dans cet exercice, vous allez créer une application de service géré pour Apache Flink avec des flux de données comme source et comme récepteur.

Cette section contient les étapes suivantes :

- [Création de deux flux de données Amazon Kinesis](#)
- [Écrire des exemples d'enregistrements dans le flux d'entrée](#)
- [Téléchargez et examinez le code Java de streaming d'Apache Flink](#)
- [Compilez le code de l'application](#)
- [Téléchargez le code Java de streaming Apache Flink](#)

- [Création et exécution du service géré pour l'application Apache Flink](#)
- [Étape suivante](#)

Création de deux flux de données Amazon Kinesis

Avant de créer une application de service géré pour Apache Flink dans le cadre de cet exercice, commencez par créer deux flux de données Kinesis (`ExampleInputStream` et `ExampleOutputStream`). Votre application utilise ces flux pour les flux source et de destination de l'application.

Vous pouvez créer ces flux à l'aide de la console Amazon Kinesis ou de la commande AWS CLI suivante. Pour obtenir des instructions sur la console, consultez [Création et mise à jour de flux de données](#) dans le Guide du développeur Amazon Kinesis Data Streams.

Pour créer les flux de données (AWS CLI)

1. Pour créer le premier flux (`ExampleInputStream`), utilisez la commande Amazon Kinesis `create-stream` AWS CLI suivante.

```
$ aws kinesis create-stream \  
--stream-name ExampleInputStream \  
--shard-count 1 \  
--region us-west-2 \  
--profile adminuser
```

2. Pour créer le second flux utilisé par l'application pour écrire la sortie, exécutez la même commande en remplaçant le nom du flux par `ExampleOutputStream`.

```
$ aws kinesis create-stream \  
--stream-name ExampleOutputStream \  
--shard-count 1 \  
--region us-west-2 \  
--profile adminuser
```

Écrire des exemples d'enregistrements dans le flux d'entrée

Dans cette section, vous utilisez un script Python pour écrire les exemples d'enregistrements dans le flux pour que l'application les traite.

Note

Cette section nécessite le kit [AWS SDK for Python \(Boto\)](#).

1. Créez un fichier nommé `stock.py` avec le contenu suivant :

```
import datetime
import json
import random
import boto3

STREAM_NAME = "ExampleInputStream"

def get_data():
    return {
        "EVENT_TIME": datetime.datetime.now().isoformat(),
        "TICKER": random.choice(["AAPL", "AMZN", "MSFT", "INTC", "TBV"]),
        "PRICE": round(random.random() * 100, 2),
    }

def generate(stream_name, kinesis_client):
    while True:
        data = get_data()
        print(data)
        kinesis_client.put_record(
            StreamName=stream_name, Data=json.dumps(data),
            PartitionKey="partitionkey"
        )

if __name__ == "__main__":
    generate(STREAM_NAME, boto3.client("kinesis"))
```

2. Plus loin dans ce didacticiel, vous exécutez le script `stock.py` pour envoyer des données à l'application.

```
$ python stock.py
```

Téléchargez et examinez le code Java de streaming d'Apache Flink

Le code de l'application Java pour cet exemple est disponible sur GitHub. Pour télécharger le code d'application, procédez comme suit :

1. Cloner le référentiel distant à l'aide de la commande suivante :

```
git clone https://github.com/aws-samples/amazon-kinesis-data-analytics-examples.git
```

2. Accédez au répertoire `amazon-kinesis-data-analytics-java-examples/GettingStarted_1_8`.

Notez les informations suivantes à propos du code d'application :

- Un fichier de [modèle d'objet du projet \(pom.xml\)](#) contient des informations sur la configuration et les dépendances de l'application, y compris les bibliothèques du service géré pour Apache Flink.
- Le fichier `BasicStreamingJob.java` contient la méthode `main` qui définit la fonctionnalité de l'application.
- L'application utilise une source Kinesis pour lire à partir du flux source. L'extrait de code suivant crée la source Kinesis :

```
return env.addSource(new FlinkKinesisConsumer<>(inputStreamName,  
        new SimpleStringSchema(), inputProperties));
```

- Votre application crée les connecteurs source et récepteur pour accéder aux ressources externes à l'aide d'un objet `StreamExecutionEnvironment`.
- L'application crée les connecteurs source et récepteur à l'aide de propriétés statiques. Pour utiliser les propriétés de l'application dynamique, utilisez les méthodes `createSourceFromApplicationProperties` et `createSinkFromApplicationProperties` pour créer les connecteurs. Ces méthodes lisent les propriétés de l'application pour configurer les connecteurs.

Pour de plus amples informations sur les propriétés d'exécution, consultez [Utiliser les propriétés d'exécution dans Managed Service pour Apache Flink](#).

Compilez le code de l'application

Dans cette section, vous allez utiliser le compilateur Apache Maven pour créer le code Java pour l'application. Pour obtenir des informations sur l'installation d'Apache Maven et sur le kit de développement Java (JDK), consultez [Conditions préalables à la réalisation des exercices](#).

Note

Pour utiliser le connecteur Kinesis avec les versions d'Apache Flink antérieures à la version 1.11, vous devez télécharger, compiler et installer Apache Maven. Pour plus d'informations, consultez [the section called "Utilisation du connecteur Apache Flink Kinesis Streams avec les versions précédentes d'Apache Flink"](#).

Pour compiler le code d'application

1. Pour utiliser votre code d'application, vous le compilez et l'intégrez dans un fichier JAR. Vous pouvez compiler et intégrer votre code de deux manières :
 - À l'aide de l'outil de ligne de commande Maven. Créez votre fichier JAR en exécutant la commande suivante dans le répertoire qui contient le fichier `pom.xml` :

```
mvn package -Dflink.version=1.8.2
```

- À l'aide de votre environnement de développement. Consultez la documentation de votre environnement de développement pour plus de détails.

Note

Le code source fourni repose sur les bibliothèques de Java 1.8. Assurez-vous que la version Java de votre projet est la version 1.8.

Vous pouvez charger votre package en tant que fichier JAR, ou compresser le package et le charger en tant que fichier ZIP. Si vous créez votre application à l'aide du AWS CLI, vous spécifiez le type de contenu de votre code (JAR ou ZIP).

2. En cas d'erreur lors de la compilation, vérifiez que votre variable d'environnement `JAVA_HOME` est correctement définie.

Si la compilation de l'application aboutit, le fichier suivant est créé :

```
target/aws-kinesis-analytics-java-apps-1.0.jar
```

Téléchargez le code Java de streaming Apache Flink

Dans cette section, vous allez créer un compartiment Amazon Simple Storage Service (Amazon S3) et charger votre code d'application.

Pour charger le code d'application

1. Ouvrez la console Amazon S3 sur <https://console.aws.amazon.com/s3/>.
2. Choisissez Créer un compartiment.
3. Saisissez **ka-app-code-*<username>*** dans le champ Nom du compartiment. Ajoutez un suffixe au nom du compartiment, par exemple votre nom d'utilisateur, pour qu'il soit unique. Choisissez Suivant.
4. À l'étape Configurer les options, conservez les paramètres, puis choisissez Suivant.
5. À l'étape Définir des autorisations, conservez les paramètres, puis choisissez Suivant.
6. Choisissez Créer un compartiment.
7. Dans la console Amazon S3, choisissez le *<username>*compartiment ka-app-code-, puis Upload.
8. À l'étape Sélectionner les fichiers, choisissez Ajouter des fichiers. Accédez au fichier `aws-kinesis-analytics-java-apps-1.0.jar` que vous avez créé à l'étape précédente. Choisissez Suivant.
9. Vous n'avez pas besoin de modifier les paramètres de l'objet, donc choisissez Charger.

Votre code d'application est désormais stocké dans un compartiment Amazon S3 auquel votre application peut accéder.

Création et exécution du service géré pour l'application Apache Flink

Vous pouvez créer et exécuter une application de service géré pour Apache Flink à l'aide de la console ou de l'interface AWS CLI.

Note

Lorsque vous créez l'application à l'aide de la console, vos ressources AWS Identity and Access Management (IAM) et Amazon CloudWatch Logs sont créées pour vous. Lorsque vous créez l'application à l'aide du AWS CLI, vous créez ces ressources séparément.

Rubriques

- [Création et exécution de l'application \(console\)](#)
- [Créez et exécutez l'application \(AWS CLI\)](#)

Création et exécution de l'application (console)

Suivez ces étapes pour créer, configurer, mettre à jour et exécuter l'application à l'aide de la console.

Pour créer l'application

1. Ouvrez la console du service géré pour Apache Flink à l'adresse <https://console.aws.amazon.com/flink>
2. Dans le tableau de bord du service géré pour Apache Flink, choisissez Créer une application d'analyse.
3. Sur la page Service géré pour Apache Flink - Créer une application, fournissez les détails de l'application comme suit :
 - Pour Nom de l'application, saisissez **MyApplication**.
 - Pour Description, saisissez **My java test app**.
 - Pour Exécution, choisissez Apache Flink.
 - Laissez le menu déroulant de la version sur Apache Flink version 1.8 (version recommandée).
4. Pour Autorisations d'accès, choisissez Créer/mettre à jour un rôle IAM) **kinesis-analytics-MyApplication-us-west-2**.
5. Choisissez Créer une application.

Note

Lorsque vous créez une application de service géré pour Apache Flink à l'aide de la console, vous avez la possibilité de créer un rôle et une politique IAM pour votre application. Votre

application utilise ce rôle et cette politique pour accéder à ses ressources dépendantes. Ces ressources IAM sont nommées en utilisant le nom de votre application et la région, comme suit :

- Stratégie : `kinesis-analytics-service-MyApplication-us-west-2`
- Rôle : `kinesisanalytics-MyApplication-us-west-2`

Modifier la politique IAM

Modifiez la politique IAM pour ajouter des autorisations afin d'accéder aux flux de données Kinesis.

1. Ouvrez la console IAM à l'adresse <https://console.aws.amazon.com/iam/>.
2. Choisissez Stratégies. Choisissez la politique **kinesis-analytics-service-MyApplication-us-west-2** créée pour vous par la console dans la section précédente.
3. Sur la page Récapitulatif, choisissez Modifier la politique. Sélectionnez l'onglet JSON.
4. Ajoutez la section mise en surbrillance dans l'exemple de stratégie suivant à la politique. Remplacez l'exemple d'ID de compte (`012345678901`) par votre ID de compte.

```
{
  "Version": "2012-10-17",
  "Statement": [
    {
      "Sid": "ReadCode",
      "Effect": "Allow",
      "Action": [
        "s3:GetObject",
        "s3:GetObjectVersion"
      ],
      "Resource": [
        "arn:aws:s3:::ka-app-code-username/aws-kinesis-analytics-java-
apps-1.0.jar"
      ]
    },
    {
      "Sid": "DescribeLogGroups",
      "Effect": "Allow",
      "Action": [
        "logs:DescribeLogGroups"
      ],
```

```

    "Resource": [
      "arn:aws:logs:us-west-2:012345678901:log-group:*"
    ]
  },
  {
    "Sid": "DescribeLogStreams",
    "Effect": "Allow",
    "Action": [
      "logs:DescribeLogStreams"
    ],
    "Resource": [
      "arn:aws:logs:us-west-2:012345678901:log-group:/aws/kinesis-
analytics/MyApplication:log-stream:*"
    ]
  },
  {
    "Sid": "PutLogEvents",
    "Effect": "Allow",
    "Action": [
      "logs:PutLogEvents"
    ],
    "Resource": [
      "arn:aws:logs:us-west-2:012345678901:log-group:/aws/kinesis-
analytics/MyApplication:log-stream:kinesis-analytics-log-stream"
    ]
  },
  {
    "Sid": "ReadInputStream",
    "Effect": "Allow",
    "Action": "kinesis:*",
    "Resource": "arn:aws:kinesis:us-west-2:012345678901:stream/
ExampleInputStream"
  },
  {
    "Sid": "WriteOutputStream",
    "Effect": "Allow",
    "Action": "kinesis:*",
    "Resource": "arn:aws:kinesis:us-west-2:012345678901:stream/
ExampleOutputStream"
  }
]
}

```

Configuration de l'application

1. Sur la MyApplicationpage, choisissez Configurer.
2. Sur la page Configurer l'application, indiquez l'emplacement du code:
 - Pour le compartiment Amazon S3, saisissez **ka-app-code-*<username>***.
 - Pour le chemin de l'objet Amazon S3, saisissez **aws-kinesis-analytics-java-apps-1.0.jar**.
3. Sous Accéder aux ressources de l'application, pour Autorisations d'accès, choisissez Créer/mettre à jour un rôle IAM **kinesis-analytics-MyApplication-us-west-2**.
4. Entrez les valeurs et propriétés d'application suivantes :

ID du groupe	Clé	Valeur
ProducerConfigProperties	flink.inputstream.initpos	LATEST
ProducerConfigProperties	aws.region	us-west-2
ProducerConfigProperties	AggregationEnabled	false

5. Sous Surveillance, assurez-vous que Surveillance du niveau des métriques est défini sur Application.
6. Pour la CloudWatch journalisation, cochez la case Activer.
7. Choisissez Mettre à jour.

Note

Lorsque vous choisissez d'activer la CloudWatch journalisation Amazon, Managed Service for Apache Flink crée un groupe de journaux et un flux de journaux pour vous. Les noms de ces ressources sont les suivants :

- Groupe de journaux : `/aws/kinesis-analytics/MyApplication`
- Flux de journaux : `kinesis-analytics-log-stream`

Exécutez l'application

1. Sur la `MyApplication` page, choisissez `Exécuter`. Confirmez l'action.
2. Lorsque l'application est en cours d'exécution, actualisez la page. La console affiche le graphique de l'application.

Arrêtez l'application

Sur la `MyApplication` page, choisissez `Stop`. Confirmez l'action.

Mise à jour de l'application

À l'aide de la console, vous pouvez mettre à jour les paramètres d'application tels que les paramètres de surveillance, les propriétés d'application et l'emplacement ou le nom du fichier JAR de l'application. Vous pouvez également recharger le fichier JAR de l'application à partir du compartiment Amazon S3 si vous avez besoin de mettre à jour le code de l'application.

Sur la `MyApplication` page, choisissez `Configurer`. Mettez à jour les paramètres de l'application, puis choisissez `Mettre à jour`.

Créez et exécutez l'application (AWS CLI)

Dans cette section, vous allez utiliser le AWS CLI pour créer et exécuter l'application Managed Service for Apache Flink. Le service géré pour Apache Flink utilise la `kinesisanalyticsv2` AWS CLI commande pour créer et interagir avec le service géré pour les applications Apache Flink.

Créer une stratégie d'autorisations

Note

Vous devez créer une stratégie d'autorisations et un rôle pour votre application. Si vous ne créez pas ces ressources IAM, votre application ne peut pas accéder à ses flux de données et de journaux.

Vous commencez par créer une stratégie d'autorisations avec deux instructions : une qui accorde des autorisations pour l'action `read` sur le flux source et une autre qui accorde des autorisations pour les actions `write` sur le flux récepteur. Vous attachez ensuite la politique à un rôle IAM (que vous allez créer dans la section suivante). Ainsi, lorsque le service géré pour Apache Flink assume le rôle, le

service dispose des autorisations nécessaires pour lire à partir du flux source et écrire dans le flux récepteur.

Utilisez le code suivant pour créer la politique d'autorisations

AKReadSourceStreamWriteSinkStream. Remplacez *username* par le nom d'utilisateur

que vous avez utilisé pour créer le compartiment Amazon S3 pour stocker le code d'application.

Remplacez l'ID de compte dans les Amazon Resource Names (ARN) (*012345678901*) par votre ID de compte.

```
{
  "Version": "2012-10-17",
  "Statement": [
    {
      "Sid": "S3",
      "Effect": "Allow",
      "Action": [
        "s3:GetObject",
        "s3:GetObjectVersion"
      ],
      "Resource": [
        "arn:aws:s3:::ka-app-code-username",
        "arn:aws:s3:::ka-app-code-username/*"
      ]
    },
    {
      "Sid": "ReadInputStream",
      "Effect": "Allow",
      "Action": "kinesis:*",
      "Resource": "arn:aws:kinesis:us-west-2:012345678901:stream/
ExampleInputStream"
    },
    {
      "Sid": "WriteOutputStream",
      "Effect": "Allow",
      "Action": "kinesis:*",
      "Resource": "arn:aws:kinesis:us-west-2:012345678901:stream/
ExampleOutputStream"
    }
  ]
}
```

Pour step-by-step obtenir des instructions sur la création d'une politique d'autorisations, voir [Tutoriel : créer et joindre votre première politique gérée par le client](#) dans le guide de l'utilisateur IAM.

Note

Pour accéder à d'autres services Amazon, vous pouvez utiliser le AWS SDK for Java. Le service géré pour Apache Flink définit automatiquement les informations d'identification requises par le kit SDK en fonction du rôle IAM d'exécution du service associé à votre application. Aucune étape supplémentaire n'est nécessaire.

Créer un rôle IAM

Dans cette section, vous créez un rôle IAM que l'application de service géré pour Apache Flink peut assumer pour lire un flux source et écrire dans le flux récepteur.

Le service géré pour Apache Flink ne peut pas accéder à votre flux sans autorisation. Vous utilisez un rôle IAM pour accorder ces autorisations. Deux politiques sont attachées à chaque rôle IAM. La politique d'approbation accorde au service géré pour Apache Flink l'autorisation d'assumer le rôle, et la politique d'autorisation détermine ce que le service géré pour Apache Flink peut faire après avoir assumé le rôle.

Vous attachez la politique d'autorisations que vous avez créée dans la section précédente à ce rôle.

Pour créer un rôle IAM

1. Ouvrez la console IAM à l'adresse <https://console.aws.amazon.com/iam/>.
2. Dans le volet de navigation, choisissez Rôles, puis Créer un rôle.
3. Sous Sélectionner le type d'identité approuvée, choisissez Service AWS . Sous Choisir le service qui utilisera ce rôle, choisissez EC2. Sous Sélectionner votre cas d'utilisation, choisissez Kinesis Analytics.

Sélectionnez Next: Permissions (Étape suivante : autorisations).

4. Dans la page Attacher des stratégies d'autorisations, choisissez Suivant : vérification. Vous attachez des stratégies d'autorisations après avoir créé le rôle.
5. Sur la page Créer un rôle, saisissez **MF-stream-rw-role** pour le Nom du rôle. Sélectionnez Créer un rôle.

Vous venez de créer un nouveau rôle IAM appelé MF-stream-rw-role. Ensuite, vous mettez à jour les stratégies d'approbation et d'autorisation pour le rôle.

6. Attachez la politique d'autorisation au rôle.

Note

Dans le cadre de cet exercice, le service géré pour Apache Flink assume ce rôle à la fois pour la lecture des données à partir d'un flux de données Kinesis (source) et pour l'écriture des résultats dans un autre flux de données Kinesis. Vous attachez donc la politique que vous avez créée à l'étape précédente, [the section called "Créer une stratégie d'autorisations"](#).

- a. Sur la page Récapitulatif, choisissez l'onglet Autorisations.
- b. Choisissez Attacher des stratégies.
- c. Dans la zone de recherche, saisissez **AKReadSourceStreamWriteSinkStream** (la politique que vous avez créée dans la section précédente).
- d. Choisissez la ReadSourceStreamWriteSinkStream politique AK, puis choisissez Attach policy.

Vous avez maintenant créé le rôle d'exécution de service que votre application utilise pour accéder aux ressources. Notez l'ARN du nouveau rôle.

Pour step-by-step obtenir des instructions sur la création d'un rôle, consultez la section [Création d'un rôle IAM \(console\)](#) dans le guide de l'utilisateur IAM.

Création du service géré pour l'application Apache Flink

1. Copiez le code JSON suivant dans un fichier nommé `create_request.json`. Remplacez l'exemple d'ARN du rôle par l'ARN du rôle que vous avez créé précédemment. Remplacez le suffixe de l'ARN du compartiment (*username*) par le suffixe que vous avez choisi dans la section précédente. Remplacez l'exemple d'ID de compte (*012345678901*) dans le rôle d'exécution de service par votre ID de compte.

```
{
  "ApplicationName": "test",
  "ApplicationDescription": "my java test app",
  "RuntimeEnvironment": "FLINK-1_8",
  "ServiceExecutionRole": "arn:aws:iam::012345678901:role/MF-stream-rw-role",
  "ApplicationConfiguration": {
    "ApplicationCodeConfiguration": {
```

```
    "CodeContent": {
      "S3ContentLocation": {
        "BucketARN": "arn:aws:s3:::ka-app-code-username",
        "FileKey": "aws-kinesis-analytics-java-apps-1.0.jar"
      }
    },
    "CodeContentType": "ZIPFILE"
  },
  "EnvironmentProperties": {
    "PropertyGroups": [
      {
        "PropertyGroupId": "ProducerConfigProperties",
        "PropertyMap" : {
          "flink.stream.initpos" : "LATEST",
          "aws.region" : "us-west-2",
          "AggregationEnabled" : "false"
        }
      },
      {
        "PropertyGroupId": "ConsumerConfigProperties",
        "PropertyMap" : {
          "aws.region" : "us-west-2"
        }
      }
    ]
  }
}
```

2. Exécutez l'action [CreateApplication](#) avec la demande précédente pour créer l'application :

```
aws kinesisanalyticstv2 create-application --cli-input-json file://
create_request.json
```

L'application est maintenant créée. Vous démarrez l'application dans l'étape suivante.

Lancez l'application

Dans cette section, vous utilisez l'action [StartApplication](#) pour démarrer l'application.

Pour démarrer l'application

1. Copiez le code JSON suivant dans un fichier nommé `start_request.json`.

```
{
  "ApplicationName": "test",
  "RunConfiguration": {
    "ApplicationRestoreConfiguration": {
      "ApplicationRestoreType": "RESTORE_FROM_LATEST_SNAPSHOT"
    }
  }
}
```

2. Exécutez l'action [StartApplication](#) avec la demande précédente pour démarrer l'application :

```
aws kinesisanalyticsv2 start-application --cli-input-json file://start_request.json
```

L'application est maintenant en cours d'exécution. Vous pouvez consulter les métriques du service géré pour Apache Flink sur la CloudWatch console Amazon pour vérifier que l'application fonctionne.

Arrêtez l'application

Dans cette section, vous allez utiliser l'action [StopApplication](#) pour arrêter l'application.

Pour arrêter l'application

1. Copiez le code JSON suivant dans un fichier nommé `stop_request.json`.

```
{
  "ApplicationName": "test"
}
```

2. Exécutez l'action [StopApplication](#) avec la demande suivante pour arrêter l'application :

```
aws kinesisanalyticsv2 stop-application --cli-input-json file://stop_request.json
```

L'application est maintenant arrêtée.

Ajouter une option de CloudWatch journalisation

Vous pouvez utiliser le AWS CLI pour ajouter un flux de CloudWatch journal Amazon à votre application. Pour plus d'informations sur l'utilisation de CloudWatch Logs avec votre application, consultez [the section called "Configurer la journalisation des applications dans le service géré pour Apache Flink"](#).

Mettre à jour les propriétés d'environnement

Dans cette section, vous utilisez l'action [UpdateApplication](#) pour modifier les propriétés d'environnement de l'application sans recompiler le code de l'application. Dans cet exemple, vous modifiez la région des flux source et de destination.

Pour mettre à jour des propriétés d'environnement pour l'application

1. Copiez le code JSON suivant dans un fichier nommé `update_properties_request.json`.

```
{
  "ApplicationName": "test",
  "CurrentApplicationVersionId": 1,
  "ApplicationConfigurationUpdate": {
    "EnvironmentPropertyUpdates": {
      "PropertyGroups": [
        {
          "PropertyGroupId": "ProducerConfigProperties",
          "PropertyMap": {
            "flink.stream.initpos": "LATEST",
            "aws.region": "us-west-2",
            "AggregationEnabled": "false"
          }
        },
        {
          "PropertyGroupId": "ConsumerConfigProperties",
          "PropertyMap": {
            "aws.region": "us-west-2"
          }
        }
      ]
    }
  }
}
```

2. Exécutez l'action [UpdateApplication](#) avec la demande précédente pour mettre à jour les propriétés de l'environnement :

```
aws kinesisanalyticstv2 update-application --cli-input-json file://
update_properties_request.json
```

Mise à jour du code de l'application

Lorsque vous devez mettre à jour le code de votre application avec une nouvelle version de votre package de code, vous utilisez l'[UpdateApplication](#) AWS CLI action.

Note

Pour charger une nouvelle version du code de l'application portant le même nom de fichier, vous devez spécifier la nouvelle version de l'objet. Pour de plus amples informations sur l'utilisation des versions d'objet Amazon S3, consultez [Activation et désactivation de la gestion des versions](#).

Pour l'utiliser AWS CLI, supprimez votre ancien package de code de votre compartiment Amazon S3, téléchargez la nouvelle version et appelez UpdateApplication en spécifiant le même compartiment Amazon S3 et le même nom d'objet, ainsi que la nouvelle version de l'objet. L'application redémarrera avec le nouveau package de code.

L'exemple de demande d'action UpdateApplication suivant recharge le code de l'application et redémarre l'application. Mettez à jour l'CurrentApplicationVersionId à la version actuelle de l'application. Vous pouvez vérifier la version actuelle de l'application à l'aide des actions ListApplications ou DescribeApplication. Mettez à jour le suffixe du nom du compartiment (*<username>*) avec le suffixe que vous avez choisi dans la section [the section called "Création de deux flux de données Amazon Kinesis"](#).

```
{
  "ApplicationName": "test",
  "CurrentApplicationVersionId": 1,
  "ApplicationConfigurationUpdate": {
    "ApplicationCodeConfigurationUpdate": {
      "CodeContentUpdate": {
        "S3ContentLocationUpdate": {
          "BucketARNUpdate": "arn:aws:s3:::ka-app-code-username",
          "FileKeyUpdate": "aws-kinesis-analytics-java-apps-1.0.jar",
          "ObjectVersionUpdate": "SAMPLEUehYngP87ex1nzYIGYgfhyvDU"
        }
      }
    }
  }
}
```

```
}  
  }  
    }  
      }  
        }
```

Étape suivante

[Étape 4 : Nettoyer les AWS ressources](#)

Étape 4 : Nettoyer les AWS ressources

Cette section inclut les procédures de nettoyage AWS des ressources créées dans le didacticiel Getting Started.

Cette rubrique contient les sections suivantes :

- [Supprimer votre application Managed Service for Apache Flink](#)
- [Supprimer vos flux de données Kinesis](#)
- [Supprimer votre objet et votre compartiment Amazon S3](#)
- [Supprimer vos ressources IAM](#)
- [Supprimer vos CloudWatch ressources](#)

Supprimer votre application Managed Service for Apache Flink

1. Ouvrez la console Kinesis à l'adresse <https://console.aws.amazon.com/kinesis>.
2. Dans le panneau Managed Service for Apache Flink, choisissez MyApplication.
3. Choisissez Configurer.
4. Dans la section Instantanés, choisissez Désactiver, puis sélectionnez Mettre à jour.
5. Sur la page de l'application, choisissez Supprimer, puis confirmez la suppression.

Supprimer vos flux de données Kinesis

1. Ouvrez la console du service géré pour Apache Flink à l'adresse <https://console.aws.amazon.com/flink>
2. Dans le panneau Kinesis Data Streams, ExampleInputStreams sélectionnez.
3. Sur la ExampleInputStream page, choisissez Supprimer Kinesis Stream, puis confirmez la suppression.

4. Sur la page Kinesis Streams, choisissez le ExampleOutputStream, choisissez Actions, choisissez Supprimer, puis confirmez la suppression.

Supprimer votre objet et votre compartiment Amazon S3

1. Ouvrez la console Amazon S3 sur <https://console.aws.amazon.com/s3/>.
2. Choisissez le compartiment ka-app-code -. <username>
3. Choisissez Supprimer, puis saisissez le nombre du compartiment pour confirmer la suppression.

Supprimer vos ressources IAM

1. Ouvrez la console IAM à l'adresse <https://console.aws.amazon.com/iam/>.
2. Dans la barre de navigation, choisissez Stratégies.
3. Dans le contrôle du filtre, saisissez kinesis.
4. Choisissez la politique kinesis-analytics-service- MyApplication -us-west-2.
5. Choisissez Actions de stratégie, puis Supprimer.
6. Dans la barre de navigation, choisissez Rôles.
7. Choisissez le rôle kinesis-analytics- MyApplication -us-west-2.
8. Choisissez Supprimer le rôle, puis confirmez la suppression.

Supprimer vos CloudWatch ressources

1. Ouvrez la CloudWatch console à l'[adresse https://console.aws.amazon.com/cloudwatch/](https://console.aws.amazon.com/cloudwatch/).
2. Dans la barre de navigation, choisissez Journaux.
3. Choisissez le groupe de journaux MyApplication/aws/kinesis-analytics/.
4. Choisissez Supprimer le groupe de journaux, puis confirmez la suppression.

Pour démarrer : Flink 1.6.2 - obsolète

Note

Les versions 1.6, 1.8 et 1.11 d'Apache Flink ne sont pas prises en charge par la communauté Apache Flink depuis plus de trois ans. Nous prévoyons de rendre ces versions obsolètes

dans Amazon Managed Service pour Apache Flink le 5 novembre 2024. À partir de cette date, vous ne pourrez plus créer de nouvelles applications pour ces versions de Flink. Vous pouvez continuer à exécuter les applications existantes pour le moment. Vous pouvez mettre à niveau vos applications de manière dynamique à l'aide de la fonctionnalité de mise à niveau de version sur place d'Amazon Managed Service pour Apache Flink. Pour plus d'informations, consultez. [Utiliser des mises à niveau de version sur place pour Apache Flink](#)

Cette rubrique contient une version du [Tutoriel : Commencez à utiliser le DataStream API service géré pour Apache Flink](#) didacticiel qui utilise Apache Flink 1.6.2.

Rubriques

- [Composants d'un service géré pour une application Apache Flink](#)
- [Conditions préalables à la réalisation des exercices](#)
- [Étape 1 : configurer un AWS compte et créer un utilisateur administrateur](#)
- [Étape 2 : configurer le AWS Command Line Interface \(AWS CLI\)](#)
- [Étape 3 : créer et exécuter un service géré pour l'application Apache Flink](#)
- [Étape 4 : Nettoyer les AWS ressources](#)

Composants d'un service géré pour une application Apache Flink

Pour traiter les données, votre application de service géré pour Apache Flink utilise une application Java/Apache Maven ou Scala qui traite les entrées et produit des sorties à l'aide de l'exécution Apache Flink.

un service géré pour Apache Flink comporte les composants suivants :

- Propriétés d'exécution : vous pouvez utiliser les propriétés d'exécution pour configurer votre application sans recompiler le code de votre application.
- Source : l'application consomme des données en utilisant une source. Un connecteur source lit les données d'un flux de données Kinesis, d'un compartiment Amazon S3, etc. Pour plus d'informations, consultez [Ajouter des sources de données de streaming au service géré pour Apache Flink](#).
- Opérateurs : l'application traite les données à l'aide d'un ou de plusieurs opérateurs. Un opérateur peut transformer, enrichir ou agréger des données. Pour plus d'informations, consultez [Transformez les données à l'aide d'opérateurs dans Managed Service pour Apache Flink](#).

- Récepteur : l'application produit des données vers des sources externes à l'aide de récepteurs. Un connecteur récepteur écrit des données dans un flux de données Kinesis, un flux Firehose, un compartiment Amazon S3, etc. Pour plus d'informations, consultez [Écrire des données à l'aide de récepteurs dans le service géré pour Apache Flink](#).

Après avoir créé, compilé et empaqueté votre application, vous chargez le package de code dans un compartiment Amazon Simple Storage Service (Amazon S3). Vous créez ensuite une application de service géré pour Apache Flink. Vous transmettez l'emplacement du package de code, un flux de données Kinesis comme source de données de streaming et généralement un emplacement de streaming ou de fichier qui reçoit les données traitées par l'application.

Conditions préalables à la réalisation des exercices

Pour exécuter la procédure indiquée dans ce guide, vous devez disposer des éléments suivants :

- [Kit de développement Java](#) (JDK) version 8. Définissez la variable d'environnement JAVA_HOME pour qu'elle pointe vers l'emplacement d'installation de votre JDK.
- Nous vous recommandons d'utiliser un environnement de développement (par exemple [Eclipse Java Neon](#) ou [IntelliJ Idea](#)) pour développer et compiler votre application.
- [Client Git](#). Installez le client Git si vous ne l'avez pas déjà fait.
- [Apache Maven Compiler Plugin](#). Maven doit être installé dans votre chemin de travail. Pour tester votre installation Apache Maven, saisissez les informations suivantes :

```
$ mvn -version
```

Pour démarrer, accédez à [Étape 1 : configurer un AWS compte et créer un utilisateur administrateur](#).

Étape 1 : configurer un AWS compte et créer un utilisateur administrateur

Inscrivez-vous pour un Compte AWS

Si vous n'en avez pas Compte AWS, procédez comme suit pour en créer un.

Pour vous inscrire à un Compte AWS

1. Ouvrez <https://portal.aws.amazon.com/billing/signup>.
2. Suivez les instructions en ligne.

Dans le cadre de la procédure d'inscription, vous recevrez un appel téléphonique et vous saisirez un code de vérification en utilisant le clavier numérique du téléphone.

Lorsque vous vous inscrivez à un Compte AWS, un Utilisateur racine d'un compte AWS est créé. Par défaut, seul l'utilisateur racine a accès à l'ensemble des AWS services et des ressources de ce compte. Pour des raisons de sécurité, attribuez un accès administratif à un utilisateur et utilisez uniquement l'utilisateur root pour effectuer [les tâches nécessitant un accès utilisateur root](#).

AWS vous envoie un e-mail de confirmation une fois le processus d'inscription terminé. Vous pouvez afficher l'activité en cours de votre compte et gérer votre compte à tout moment en accédant à <https://aws.amazon.com/> et en choisissant Mon compte.

Création d'un utilisateur doté d'un accès administratif

Après vous être inscrit à un Compte AWS, sécurisez Utilisateur racine d'un compte AWS AWS IAM Identity Center, activez et créez un utilisateur administratif afin de ne pas utiliser l'utilisateur root pour les tâches quotidiennes.

Sécurisez votre Utilisateur racine d'un compte AWS

1. Connectez-vous en [AWS Management Console](#) tant que propriétaire du compte en choisissant Utilisateur root et en saisissant votre adresse Compte AWS e-mail. Sur la page suivante, saisissez votre mot de passe.

Pour obtenir de l'aide pour vous connecter en utilisant l'utilisateur racine, consultez [Connexion en tant qu'utilisateur racine](#) dans le Guide de l'utilisateur Connexion à AWS .

2. Activez l'authentification multifactorielle (MFA) pour votre utilisateur racine.

Pour obtenir des instructions, voir [Activer un périphérique MFA virtuel pour votre utilisateur Compte AWS root \(console\)](#) dans le guide de l'utilisateur IAM.

Création d'un utilisateur doté d'un accès administratif

1. Activez IAM Identity Center.

Pour obtenir des instructions, consultez [Activation d' AWS IAM Identity Center](#) dans le Guide de l'utilisateur AWS IAM Identity Center .

2. Dans IAM Identity Center, accordez un accès administratif à un utilisateur.

Pour un didacticiel sur l'utilisation du Répertoire IAM Identity Center comme source d'identité, voir [Configurer l'accès utilisateur par défaut Répertoire IAM Identity Center](#) dans le Guide de AWS IAM Identity Center l'utilisateur.

Connectez-vous en tant qu'utilisateur disposant d'un accès administratif

- Pour vous connecter avec votre utilisateur IAM Identity Center, utilisez l'URL de connexion qui a été envoyée à votre adresse e-mail lorsque vous avez créé l'utilisateur IAM Identity Center.

Pour obtenir de l'aide pour vous connecter en utilisant un utilisateur d'IAM Identity Center, consultez la section [Connexion au portail AWS d'accès](#) dans le guide de l'Connexion à AWS utilisateur.

Attribuer l'accès à des utilisateurs supplémentaires

1. Dans IAM Identity Center, créez un ensemble d'autorisations conforme aux meilleures pratiques en matière d'application des autorisations du moindre privilège.

Pour obtenir des instructions, voir [Création d'un ensemble d'autorisations](#) dans le guide de AWS IAM Identity Center l'utilisateur.

2. Affectez des utilisateurs à un groupe, puis attribuez un accès d'authentification unique au groupe.

Pour obtenir des instructions, voir [Ajouter des groupes](#) dans le guide de AWS IAM Identity Center l'utilisateur.

Octroi d'un accès par programmation

Les utilisateurs ont besoin d'un accès programmatique s'ils souhaitent interagir avec AWS l'extérieur du AWS Management Console. La manière d'accorder un accès programmatique dépend du type d'utilisateur qui y accède AWS.

Pour accorder aux utilisateurs un accès programmatique, choisissez l'une des options suivantes.

Quel utilisateur a besoin d'un accès programmatique ?	Pour	Par
Identité de la main-d'œuvre (Utilisateurs gérés dans IAM Identity Center)	Utilisez des informations d'identification temporaires pour signer les demandes programmatiques adressées aux AWS CLI AWS SDK ou AWS aux API.	Suivez les instructions de l'interface que vous souhaitez utiliser. <ul style="list-style-type: none"> • Pour le AWS CLI, voir Configuration du AWS CLI à utiliser AWS IAM Identity Center dans le guide de AWS Command Line Interface l'utilisateur. • Pour les AWS SDK, les outils et les AWS API, consultez la section Authentification IAM Identity Center dans le Guide de référence AWS des SDK et des outils.
IAM	Utilisez des informations d'identification temporaires pour signer les demandes programmatiques adressées aux AWS CLI AWS SDK ou AWS aux API.	Suivez les instructions de la section Utilisation d'informations d'identification temporaires avec AWS les ressources du Guide de l'utilisateur IAM.
IAM	(Non recommandé) Utilisez des informations d'identification à long terme pour signer les AWS CLI demandes programmatiques adressées aux AWS SDK ou AWS aux API.	Suivez les instructions de l'interface que vous souhaitez utiliser. <ul style="list-style-type: none"> • Pour le AWS CLI, voir Authentification à l'aide des informations d'identification utilisateur IAM dans le

Quel utilisateur a besoin d'un accès programmatique ?	Pour	Par
		<p>Guide de l'AWS Command Line Interface utilisateur.</p> <ul style="list-style-type: none">• Pour les AWS SDK et les outils, voir Authentifier à l'aide d'informations d'identification à long terme dans le Guide de AWS référence des SDK et des outils.• Pour les AWS API, consultez la section Gestion des clés d'accès pour les utilisateurs IAM dans le guide de l'utilisateur IAM.

Étape 2 : configurer le AWS Command Line Interface (AWS CLI)

Au cours de cette étape, vous allez télécharger et configurer le AWS CLI à utiliser avec un service géré pour Apache Flink.

Note

Les exercices de mise en route de ce guide supposent que vous utilisez les informations d'identification d'administrateur (`adminuser`) de votre compte pour effectuer les opérations.

Note

Si vous l'avez déjà AWS CLI installé, vous devrez peut-être effectuer une mise à niveau pour bénéficier des dernières fonctionnalités. Pour plus d'informations, consultez [Installation d'AWS Command Line Interface](#) dans le Guide de l'utilisateur AWS Command Line Interface . Pour vérifier la version du AWS CLI, exécutez la commande suivante :

```
aws --version
```

Les exercices présentés dans ce didacticiel nécessitent la AWS CLI version suivante ou une version ultérieure :

```
aws-cli/1.16.63
```

Pour configurer le AWS CLI

1. Téléchargez et configurez l'interface AWS CLI. Pour obtenir des instructions, consultez les rubriques suivantes dans le Guide de l'utilisateur de l'interface AWS Command Line Interface :
 - [Installation de AWS Command Line Interface](#)
 - [Configuration de l'interface AWS CLI](#) (français non garanti)
2. Ajoutez un profil nommé pour l'utilisateur administrateur dans le AWS CLI `config` fichier. Vous utiliserez ce profil lorsque vous exécuterez les commandes AWS CLI . Pour plus d'informations sur les profils nommés, consultez la rubrique [Profils nommés](#) dans le Guide de l'utilisateur AWS Command Line Interface .

```
[profile adminuser]
aws_access_key_id = adminuser access key ID
aws_secret_access_key = adminuser secret access key
region = aws-region
```

Pour obtenir la liste des AWS régions disponibles, consultez la section [Régions et points de terminaison](#) dans le Référence générale d'Amazon Web Services.

Note

Les exemples de code et de commandes présentés dans ce didacticiel utilisent la région USA Ouest (Oregon). Pour utiliser une autre région, remplacez la région dans le code et les commandes de ce didacticiel par la région que vous souhaitez utiliser.

3. Vérifiez la configuration en saisissant la commande d'aide suivante à l'invite de commande :

```
aws help
```

Après avoir configuré un AWS compte AWS CLI, vous pouvez passer à l'exercice suivant, dans lequel vous configurez un exemple d'application et testez la end-to-end configuration.

Étape suivante

[Étape 3 : créer et exécuter un service géré pour l'application Apache Flink](#)

Étape 3 : créer et exécuter un service géré pour l'application Apache Flink

Dans cet exercice, vous allez créer une application de service géré pour Apache Flink avec des flux de données comme source et comme récepteur.

Cette section contient les étapes suivantes :

- [Création de deux flux de données Amazon Kinesis](#)
- [Écrire des exemples d'enregistrements dans le flux d'entrée](#)
- [Téléchargez et examinez le code Java de streaming d'Apache Flink](#)
- [Compilez le code de l'application](#)
- [Téléchargez le code Java de streaming Apache Flink](#)
- [Création et exécution du service géré pour l'application Apache Flink](#)

Création de deux flux de données Amazon Kinesis

Avant de créer une application de service géré pour Apache Flink dans le cadre de cet exercice, commencez par créer deux flux de données Kinesis (`ExampleInputStream` et `ExampleOutputStream`). Votre application utilise ces flux pour les flux source et de destination de l'application.

Vous pouvez créer ces flux à l'aide de la console Amazon Kinesis ou de la commande AWS CLI suivante. Pour obtenir des instructions sur la console, consultez [Création et mise à jour de flux de données](#) dans le Guide du développeur Amazon Kinesis Data Streams.

Pour créer les flux de données (AWS CLI)

1. Pour créer le premier flux (`ExampleInputStream`), utilisez la commande Amazon Kinesis `create-stream` AWS CLI suivante.

```
$ aws kinesis create-stream \  
--stream-name ExampleInputStream \  

```

```
--shard-count 1 \  
--region us-west-2 \  
--profile adminuser
```

2. Pour créer le second flux utilisé par l'application pour écrire la sortie, exécutez la même commande en remplaçant le nom du flux par `ExampleOutputStream`.

```
$ aws kinesys create-stream \  
--stream-name ExampleOutputStream \  
--shard-count 1 \  
--region us-west-2 \  
--profile adminuser
```

Écrire des exemples d'enregistrements dans le flux d'entrée

Dans cette section, vous utilisez un script Python pour écrire les exemples d'enregistrements dans le flux pour que l'application les traite.

Note

Cette section nécessite le kit [AWS SDK for Python \(Boto\)](#).

1. Créez un fichier nommé `stock.py` avec le contenu suivant :

```
import datetime  
import json  
import random  
import boto3  
  
STREAM_NAME = "ExampleInputStream"  
  
def get_data():  
    return {  
        "EVENT_TIME": datetime.datetime.now().isoformat(),  
        "TICKER": random.choice(["AAPL", "AMZN", "MSFT", "INTC", "TBV"]),  
        "PRICE": round(random.random() * 100, 2),  
    }  
}
```

```
def generate(stream_name, kinesis_client):
    while True:
        data = get_data()
        print(data)
        kinesis_client.put_record(
            StreamName=stream_name, Data=json.dumps(data),
            PartitionKey="partitionkey"
        )

if __name__ == "__main__":
    generate(STREAM_NAME, boto3.client("kinesis"))
```

2. Plus loin dans ce didacticiel, vous exécutez le script `stock.py` pour envoyer des données à l'application.

```
$ python stock.py
```

Téléchargez et examinez le code Java de streaming d'Apache Flink

Le code de l'application Java pour cet exemple est disponible sur GitHub. Pour télécharger le code d'application, procédez comme suit :

1. Cloner le référentiel distant à l'aide de la commande suivante :

```
git clone https://github.com/aws-samples/amazon-kinesis-data-analytics-examples.git
```

2. Accédez au répertoire `amazon-kinesis-data-analytics-java-examples/GettingStarted_1_6`.

Notez les informations suivantes à propos du code d'application :

- Un fichier de [modèle d'objet du projet \(pom.xml\)](#) contient des informations sur la configuration et les dépendances de l'application, y compris les bibliothèques du service géré pour Apache Flink.
- Le fichier `BasicStreamingJob.java` contient la méthode `main` qui définit la fonctionnalité de l'application.
- L'application utilise une source Kinesis pour lire à partir du flux source. L'extrait de code suivant crée la source Kinesis :

```
return env.addSource(new FlinkKinesisConsumer<>(inputStreamName,  
        new SimpleStringSchema(), inputProperties));
```

- Votre application crée les connecteurs source et récepteur pour accéder aux ressources externes à l'aide d'un objet `StreamExecutionEnvironment`.
- L'application crée les connecteurs source et récepteur à l'aide de propriétés statiques. Pour utiliser les propriétés de l'application dynamique, utilisez les méthodes `createSourceFromApplicationProperties` et `createSinkFromApplicationProperties` pour créer les connecteurs. Ces méthodes lisent les propriétés de l'application pour configurer les connecteurs.

Pour de plus amples informations sur les propriétés d'exécution, consultez [Utiliser les propriétés d'exécution dans Managed Service pour Apache Flink](#).

Compilez le code de l'application

Dans cette section, vous allez utiliser le compilateur Apache Maven pour créer le code Java pour l'application. Pour obtenir des informations sur l'installation d'Apache Maven et sur le kit de développement Java (JDK), consultez [Conditions préalables à la réalisation des exercices](#).

Note

Afin d'utiliser le connecteur Kinesis avec les versions d'Apache Flink antérieures à la version 1.11, vous devez télécharger le code source pour le connecteur et le construire comme décrit dans la [documentation Apache Flink](#).

Pour compiler le code d'application

1. Pour utiliser votre code d'application, vous le compilez et l'intégrez dans un fichier JAR. Vous pouvez compiler et intégrer votre code de deux manières :
 - À l'aide de l'outil de ligne de commande Maven. Créez votre fichier JAR en exécutant la commande suivante dans le répertoire qui contient le fichier `pom.xml` :

```
mvn package
```

Note

Le paramètre `-DFLink.version` n'est pas obligatoire pour l'environnement d'exécution du service géré pour Apache Flink version 1.0.1 ; il n'est requis que pour les versions 1.1.0 et ultérieures. Pour plus d'informations, consultez [the section called "Spécifiez la version d'Apache Flink de votre application"](#).

- À l'aide de votre environnement de développement. Consultez la documentation de votre environnement de développement pour plus de détails.

Vous pouvez charger votre package en tant que fichier JAR, ou compresser le package et le charger en tant que fichier ZIP. Si vous créez votre application à l'aide du AWS CLI, vous spécifiez le type de contenu de votre code (JAR ou ZIP).

2. En cas d'erreur lors de la compilation, vérifiez que votre variable d'environnement `JAVA_HOME` est correctement définie.

Si la compilation de l'application aboutit, le fichier suivant est créé :

```
target/aws-kinesis-analytics-java-apps-1.0.jar
```

Téléchargez le code Java de streaming Apache Flink

Dans cette section, vous allez créer un compartiment Amazon Simple Storage Service (Amazon S3) et charger votre code d'application.

Pour charger le code d'application

1. Ouvrez la console Amazon S3 sur <https://console.aws.amazon.com/s3/>.
2. Choisissez Créer un compartiment.
3. Saisissez **ka-app-code-*<username>*** dans le champ Nom du compartiment. Ajoutez un suffixe au nom du compartiment, par exemple votre nom d'utilisateur, pour qu'il soit unique. Choisissez Suivant.
4. À l'étape Configurer les options, conservez les paramètres, puis choisissez Suivant.
5. À l'étape Définir des autorisations, conservez les paramètres, puis choisissez Suivant.
6. Choisissez Créer un compartiment.
7. Dans la console Amazon S3, choisissez le *<username>*compartiment ka-app-code-, puis Upload.

8. À l'étape Sélectionner les fichiers, choisissez Ajouter des fichiers. Accédez au fichier `aws-kinesis-analytics-java-apps-1.0.jar` que vous avez créé à l'étape précédente. Choisissez Suivant.
9. À l'étape Définir des autorisations, conservez les paramètres. Choisissez Suivant.
10. À l'étape Définir les propriétés, conservez les paramètres. Sélectionnez Charger.

Votre code d'application est désormais stocké dans un compartiment Amazon S3 auquel votre application peut accéder.

Création et exécution du service géré pour l'application Apache Flink

Vous pouvez créer et exécuter une application de service géré pour Apache Flink à l'aide de la console ou de l'interface AWS CLI.

Note

Lorsque vous créez l'application à l'aide de la console, vos ressources AWS Identity and Access Management (IAM) et Amazon CloudWatch Logs sont créées pour vous. Lorsque vous créez l'application à l'aide du AWS CLI, vous créez ces ressources séparément.

Rubriques

- [Création et exécution de l'application \(console\)](#)
- [Créez et exécutez l'application \(AWS CLI\)](#)

Création et exécution de l'application (console)

Suivez ces étapes pour créer, configurer, mettre à jour et exécuter l'application à l'aide de la console.

Pour créer l'application

1. Ouvrez la console du service géré pour Apache Flink à l'adresse `https://console.aws.amazon.com/flink`
2. Dans le tableau de bord du service géré pour Apache Flink, choisissez Créer une application d'analyse.
3. Sur la page Service géré pour Apache Flink - Créer une application, fournissez les détails de l'application comme suit :

- Pour Nom de l'application, saisissez **MyApplication**.
- Pour Description, saisissez **My java test app**.
- Pour Exécution, choisissez Apache Flink.

 Note

Le service géré pour Apache Flink utilise Apache Flink version 1.8.2 ou 1.6.2.

- Modifiez le menu déroulant de la version sur Apache Flink 1.6.
4. Pour Autorisations d'accès, choisissez Créer/mettre à jour un rôle IAM) **kinesis-analytics-MyApplication-us-west-2**.
 5. Choisissez Créer une application.

 Note

Lorsque vous créez une application de service géré pour Apache Flink à l'aide de la console, vous avez la possibilité de créer un rôle et une politique IAM pour votre application. Votre application utilise ce rôle et cette politique pour accéder à ses ressources dépendantes. Ces ressources IAM sont nommées en utilisant le nom de votre application et la région, comme suit :

- Stratégie : `kinesis-analytics-service-MyApplication-us-west-2`
- Rôle : `kinesisanalytics-MyApplication-us-west-2`

Modifier la politique IAM

Modifiez la politique IAM pour ajouter des autorisations afin d'accéder aux flux de données Kinesis.

1. Ouvrez la console IAM à l'adresse <https://console.aws.amazon.com/iam/>.
2. Choisissez Stratégies. Choisissez la politique **kinesis-analytics-service-MyApplication-us-west-2** créée pour vous par la console dans la section précédente.
3. Sur la page Récapitulatif, choisissez Modifier la politique. Sélectionnez l'onglet JSON.
4. Ajoutez la section mise en surbrillance dans l'exemple de stratégie suivant à la politique. Remplacez l'exemple d'ID de compte (`012345678901`) par votre ID de compte.

```

{
  "Version": "2012-10-17",
  "Statement": [
    {
      "Sid": "ReadCode",
      "Effect": "Allow",
      "Action": [
        "s3:GetObject",
        "s3:GetObjectVersion"
      ],
      "Resource": [
        "arn:aws:s3:::ka-app-code-username/java-getting-started-1.0.jar"
      ]
    },
    {
      "Sid": "DescribeLogGroups",
      "Effect": "Allow",
      "Action": [
        "logs:DescribeLogGroups"
      ],
      "Resource": [
        "arn:aws:logs:us-west-2:012345678901:log-group:*"
      ]
    },
    {
      "Sid": "DescribeLogStreams",
      "Effect": "Allow",
      "Action": [
        "logs:DescribeLogStreams"
      ],
      "Resource": [
        "arn:aws:logs:us-west-2:012345678901:log-group:/aws/kinesis-
analytics/MyApplication:log-stream:*"
      ]
    },
    {
      "Sid": "PutLogEvents",
      "Effect": "Allow",
      "Action": [
        "logs:PutLogEvents"
      ],
      "Resource": [

```

```

        "arn:aws:logs:us-west-2:012345678901:log-group:/aws/kinesis-
analytics/MyApplication:log-stream:kinesis-analytics-log-stream"
    ]
  },
  {
    "Sid": "ReadInputStream",
    "Effect": "Allow",
    "Action": "kinesis:*",
    "Resource": "arn:aws:kinesis:us-west-2:012345678901:stream/
ExampleInputStream"
  },
  {
    "Sid": "WriteOutputStream",
    "Effect": "Allow",
    "Action": "kinesis:*",
    "Resource": "arn:aws:kinesis:us-west-2:012345678901:stream/
ExampleOutputStream"
  }
]
}

```

Configuration de l'application

1. Sur la MyApplicationpage, choisissez Configurer.
2. Sur la page Configurer l'application, indiquez l'emplacement du code:
 - Pour le compartiment Amazon S3, saisissez **ka-app-code-*<username>***.
 - Pour le chemin de l'objet Amazon S3, saisissez **java-getting-started-1.0.jar**.
3. Sous Accéder aux ressources de l'application, pour Autorisations d'accès, choisissez Créer/mettre à jour un rôle IAM **kinesis-analytics-MyApplication-us-west-2**.
4. Entrez les valeurs et propriétés d'application suivantes :

ID du groupe	Clé	Valeur
ProducerConfigProperties	flink.inputstream.initpos	LATEST
ProducerConfigProperties	aws.region	us-west-2

ID du groupe	Clé	Valeur
ProducerConfigProperties	AggregationEnabled	false

5. Sous Surveillance, assurez-vous que Surveillance du niveau des métriques est défini sur Application.
6. Pour la CloudWatch journalisation, cochez la case Activer.
7. Choisissez Mettre à jour.

Note

Lorsque vous choisissez d'activer la CloudWatch journalisation Amazon, Managed Service for Apache Flink crée un groupe de journaux et un flux de journaux pour vous. Les noms de ces ressources sont les suivants :

- Groupe de journaux : `/aws/kinesis-analytics/MyApplication`
- Flux de journaux : `kinesis-analytics-log-stream`

Exécutez l'application

1. Sur la MyApplicationpage, choisissez Exécuter. Confirmez l'action.
2. Lorsque l'application est en cours d'exécution, actualisez la page. La console affiche le graphique de l'application.

Arrêtez l'application

Sur la MyApplicationpage, choisissez Stop. Confirmez l'action.

Mise à jour de l'application

À l'aide de la console, vous pouvez mettre à jour les paramètres d'application tels que les paramètres de surveillance, les propriétés d'application et l'emplacement ou le nom du fichier JAR de l'application. Vous pouvez également recharger le fichier JAR de l'application à partir du compartiment Amazon S3 si vous avez besoin de mettre à jour le code de l'application.

Sur la MyApplicationpage, choisissez Configurer. Mettez à jour les paramètres de l'application, puis choisissez Mettre à jour.

Créez et exécutez l'application (AWS CLI)

Dans cette section, vous allez utiliser le AWS CLI pour créer et exécuter l'application Managed Service for Apache Flink. Le service géré pour Apache Flink utilise la `kinesisanalyticsv2` AWS CLI commande pour créer et interagir avec le service géré pour les applications Apache Flink.

Créer une stratégie d'autorisations

Vous commencez par créer une stratégie d'autorisations avec deux instructions : une qui accorde des autorisations pour l'action `read` sur le flux source et une autre qui accorde des autorisations pour les actions `write` sur le flux récepteur. Vous attachez ensuite la politique à un rôle IAM (que vous allez créer dans la section suivante). Ainsi, lorsque le service géré pour Apache Flink assume le rôle, le service dispose des autorisations nécessaires pour lire à partir du flux source et écrire dans le flux récepteur.

Utilisez le code suivant pour créer la politique d'autorisations

`AKReadStreamWriteSinkStream`. Remplacez *username* par le nom d'utilisateur que vous avez utilisé pour créer le compartiment Amazon S3 pour stocker le code d'application. Remplacez l'ID de compte dans les Amazon Resource Names (ARN) (*012345678901*) par votre ID de compte.

```
{
  "Version": "2012-10-17",
  "Statement": [
    {
      "Sid": "S3",
      "Effect": "Allow",
      "Action": [
        "s3:GetObject",
        "s3:GetObjectVersion"
      ],
      "Resource": [
        "arn:aws:s3:::ka-app-code-username",
        "arn:aws:s3:::ka-app-code-username/*"
      ]
    },
    {
      "Sid": "ReadStream",
      "Effect": "Allow",

```

```
        "Action": "kinesis:*",
        "Resource": "arn:aws:kinesis:us-west-2:012345678901:stream/
ExampleInputStream"
    },
    {
        "Sid": "WriteOutputStream",
        "Effect": "Allow",
        "Action": "kinesis:*",
        "Resource": "arn:aws:kinesis:us-west-2:012345678901:stream/
ExampleOutputStream"
    }
]
}
```

Pour step-by-step obtenir des instructions sur la création d'une politique d'autorisations, voir [Tutoriel : créer et joindre votre première politique gérée par le client](#) dans le guide de l'utilisateur IAM.

Note

Pour accéder à d'autres services Amazon, vous pouvez utiliser le AWS SDK for Java. Le service géré pour Apache Flink définit automatiquement les informations d'identification requises par le kit SDK en fonction du rôle IAM d'exécution du service associé à votre application. Aucune étape supplémentaire n'est nécessaire.

Créer un rôle IAM

Dans cette section, vous créez un rôle IAM que l'application de service géré pour Apache Flink peut assumer pour lire un flux source et écrire dans le flux récepteur.

Le service géré pour Apache Flink ne peut pas accéder à votre flux sans autorisation. Vous utilisez un rôle IAM pour accorder ces autorisations. Deux politiques sont attachées à chaque rôle IAM. La politique d'approbation accorde au service géré pour Apache Flink l'autorisation d'assumer le rôle, et la politique d'autorisation détermine ce que le service géré pour Apache Flink peut faire après avoir assumé le rôle.

Vous attachez la politique d'autorisations que vous avez créée dans la section précédente à ce rôle.

Pour créer un rôle IAM

1. Ouvrez la console IAM à l'adresse <https://console.aws.amazon.com/iam/>.

2. Dans le volet de navigation, choisissez Rôles, puis Créer un rôle.
3. Sous Sélectionner le type d'identité approuvée, choisissez Service AWS . Sous Choisir le service qui utilisera ce rôle, choisissez EC2. Sous Sélectionner votre cas d'utilisation, choisissez Kinesis Analytics.

Sélectionnez Next: Permissions (Étape suivante : autorisations).

4. Dans la page Attacher des stratégies d'autorisations, choisissez Suivant : vérification. Vous attachez des stratégies d'autorisations après avoir créé le rôle.
5. Sur la page Créer un rôle, saisissez **MF-stream-rw-role** pour le Nom du rôle. Sélectionnez Créer un rôle.

Vous venez de créer un nouveau rôle IAM appelé MF-stream-rw-role. Ensuite, vous mettez à jour les stratégies d'approbation et d'autorisation pour le rôle.

6. Attachez la politique d'autorisation au rôle.

 Note

Dans le cadre de cet exercice, le service géré pour Apache Flink assume ce rôle à la fois pour la lecture des données à partir d'un flux de données Kinesis (source) et pour l'écriture des résultats dans un autre flux de données Kinesis. Vous attachez donc la politique que vous avez créée à l'étape précédente, [the section called "Créer une stratégie d'autorisations"](#).

- a. Sur la page Récapitulatif, choisissez l'onglet Autorisations.
- b. Choisissez Attacher des stratégies.
- c. Dans la zone de recherche, saisissez **AKReadSourceStreamWriteSinkStream** (la politique que vous avez créée dans la section précédente).
- d. Choisissez la ReadSourceStreamWriteSinkStream politique AK, puis choisissez Attach policy.

Vous avez maintenant créé le rôle d'exécution de service que votre application utilise pour accéder aux ressources. Notez l'ARN du nouveau rôle.

Pour step-by-step obtenir des instructions sur la création d'un rôle, consultez la section [Création d'un rôle IAM \(console\)](#) dans le guide de l'utilisateur IAM.

Création du service géré pour l'application Apache Flink

1. Copiez le code JSON suivant dans un fichier nommé `create_request.json`. Remplacez l'exemple d'ARN du rôle par l'ARN du rôle que vous avez créé précédemment. Remplacez le suffixe de l'ARN du compartiment (*username*) par le suffixe que vous avez choisi dans la section précédente. Remplacez l'exemple d'ID de compte (*012345678901*) dans le rôle d'exécution de service par votre ID de compte.

```
{
  "ApplicationName": "test",
  "ApplicationDescription": "my java test app",
  "RuntimeEnvironment": "FLINK-1_6",
  "ServiceExecutionRole": "arn:aws:iam::012345678901:role/MF-stream-rw-role",
  "ApplicationConfiguration": {
    "ApplicationCodeConfiguration": {
      "CodeContent": {
        "S3ContentLocation": {
          "BucketARN": "arn:aws:s3:::ka-app-code-username",
          "FileKey": "java-getting-started-1.0.jar"
        }
      },
      "CodeContentType": "ZIPFILE"
    },
    "EnvironmentProperties": {
      "PropertyGroups": [
        {
          "PropertyGroupId": "ProducerConfigProperties",
          "PropertyMap": {
            "flink.stream.initpos": "LATEST",
            "aws.region": "us-west-2",
            "AggregationEnabled": "false"
          }
        },
        {
          "PropertyGroupId": "ConsumerConfigProperties",
          "PropertyMap": {
            "aws.region": "us-west-2"
          }
        }
      ]
    }
  }
}
```

2. Exécutez l'action [CreateApplication](#) avec la demande précédente pour créer l'application :

```
aws kinesisanalyticstv2 create-application --cli-input-json file://
create_request.json
```

L'application est maintenant créée. Vous démarrez l'application dans l'étape suivante.

Lancez l'application

Dans cette section, vous utilisez l'action [StartApplication](#) pour démarrer l'application.

Pour démarrer l'application

1. Copiez le code JSON suivant dans un fichier nommé `start_request.json`.

```
{
  "ApplicationName": "test",
  "RunConfiguration": {
    "ApplicationRestoreConfiguration": {
      "ApplicationRestoreType": "RESTORE_FROM_LATEST_SNAPSHOT"
    }
  }
}
```

2. Exécutez l'action [StartApplication](#) avec la demande précédente pour démarrer l'application :

```
aws kinesisanalyticstv2 start-application --cli-input-json file://start_request.json
```

L'application est maintenant en cours d'exécution. Vous pouvez consulter les métriques du service géré pour Apache Flink sur la CloudWatch console Amazon pour vérifier que l'application fonctionne.

Arrêtez l'application

Dans cette section, vous allez utiliser l'action [StopApplication](#) pour arrêter l'application.

Pour arrêter l'application

1. Copiez le code JSON suivant dans un fichier nommé `stop_request.json`.

```
{
  "ApplicationName": "test"
}
```

2. Exécutez l'action [StopApplication](#) avec la demande suivante pour arrêter l'application :

```
aws kinesisanalyticstv2 stop-application --cli-input-json file://stop_request.json
```

L'application est maintenant arrêtée.

Ajouter une option de CloudWatch journalisation

Vous pouvez utiliser le AWS CLI pour ajouter un flux de CloudWatch journal Amazon à votre application. Pour plus d'informations sur l'utilisation de CloudWatch Logs avec votre application, consultez [the section called "Configurer la journalisation des applications dans le service géré pour Apache Flink"](#).

Mettre à jour les propriétés d'environnement

Dans cette section, vous utilisez l'action [UpdateApplication](#) pour modifier les propriétés d'environnement de l'application sans recompiler le code de l'application. Dans cet exemple, vous modifiez la région des flux source et de destination.

Pour mettre à jour des propriétés d'environnement pour l'application

1. Copiez le code JSON suivant dans un fichier nommé `update_properties_request.json`.

```
{"ApplicationName": "test",
  "CurrentApplicationVersionId": 1,
  "ApplicationConfigurationUpdate": {
    "EnvironmentPropertyUpdates": {
      "PropertyGroups": [
        {
          "PropertyGroupId": "ProducerConfigProperties",
          "PropertyMap" : {
            "flink.stream.initpos" : "LATEST",
            "aws.region" : "us-west-2",
            "AggregationEnabled" : "false"
          }
        }
      ],
    },
  },
}
```

```

    {
      "PropertyGroupId": "ConsumerConfigProperties",
      "PropertyMap" : {
        "aws.region" : "us-west-2"
      }
    }
  ]
}

```

2. Exécutez l'action [UpdateApplication](#) avec la demande précédente pour mettre à jour les propriétés de l'environnement :

```

aws kinesisanalyticstv2 update-application --cli-input-json file://
update_properties_request.json

```

Mise à jour du code de l'application

Lorsque vous devez mettre à jour le code de votre application avec une nouvelle version de votre package de code, vous utilisez l'[UpdateApplication](#) AWS CLI action.

Pour l'utiliser AWS CLI, supprimez votre ancien package de code de votre compartiment Amazon S3, téléchargez la nouvelle version et appelez UpdateApplication en spécifiant le même compartiment Amazon S3 et le même nom d'objet. L'application redémarrera avec le nouveau package de code.

L'exemple de demande d'action UpdateApplication suivant recharge le code de l'application et redémarre l'application. Mettez à jour l'CurrentApplicationVersionId à la version actuelle de l'application. Vous pouvez vérifier la version actuelle de l'application à l'aide des actions ListApplications ou DescribeApplication. Mettez à jour le suffixe du nom du compartiment (*<username>*) avec le suffixe que vous avez choisi dans la section [the section called "Création de deux flux de données Amazon Kinesis"](#).

```

{
  "ApplicationName": "test",
  "CurrentApplicationVersionId": 1,
  "ApplicationConfigurationUpdate": {
    "ApplicationCodeConfigurationUpdate": {
      "CodeContentUpdate": {

```

```
        "S3ContentLocationUpdate": {
            "BucketARNUpdate": "arn:aws:s3:::ka-app-code-username",
            "FileKeyUpdate": "java-getting-started-1.0.jar"
        }
    }
}
```

Étape 4 : Nettoyer les AWS ressources

Cette section inclut les procédures de nettoyage AWS des ressources créées dans le didacticiel Getting Started.

Cette rubrique contient les sections suivantes :

- [Supprimer votre application Managed Service for Apache Flink](#)
- [Supprimer vos flux de données Kinesis](#)
- [Supprimer votre objet et votre compartiment Amazon S3](#)
- [Supprimer vos ressources IAM](#)
- [Supprimer vos CloudWatch ressources](#)

Supprimer votre application Managed Service for Apache Flink

1. Ouvrez la console Kinesis à l'adresse <https://console.aws.amazon.com/kinesis>.
2. Dans le panneau Managed Service for Apache Flink, choisissez MyApplication.
3. Choisissez Configurer.
4. Dans la section Instantanés, choisissez Désactiver, puis sélectionnez Mettre à jour.
5. Sur la page de l'application, choisissez Supprimer, puis confirmez la suppression.

Supprimer vos flux de données Kinesis

1. Ouvrez la console du service géré pour Apache Flink à l'adresse <https://console.aws.amazon.com/flink>
2. Dans le panneau Kinesis Data Streams, ExampleInputStreams sélectionnez.
3. Sur la ExampleInputStream page, choisissez Supprimer Kinesis Stream, puis confirmez la suppression.

4. Sur la page Kinesis Streams, choisissez le ExampleOutputStream, choisissez Actions, choisissez Supprimer, puis confirmez la suppression.

Supprimer votre objet et votre compartiment Amazon S3

1. Ouvrez la console Amazon S3 sur <https://console.aws.amazon.com/s3/>.
2. Choisissez le compartiment ka-app-code -. <username>
3. Choisissez Supprimer, puis saisissez le nombre du compartiment pour confirmer la suppression.

Supprimer vos ressources IAM

1. Ouvrez la console IAM à l'adresse <https://console.aws.amazon.com/iam/>.
2. Dans la barre de navigation, choisissez Stratégies.
3. Dans le contrôle du filtre, saisissez kinesis.
4. Choisissez la politique kinesis-analytics-service- MyApplication -us-west-2.
5. Choisissez Actions de stratégie, puis Supprimer.
6. Dans la barre de navigation, choisissez Rôles.
7. Choisissez le rôle kinesis-analytics- MyApplication -us-west-2.
8. Choisissez Supprimer le rôle, puis confirmez la suppression.

Supprimer vos CloudWatch ressources

1. Ouvrez la CloudWatch console à l'[adresse https://console.aws.amazon.com/cloudwatch/](https://console.aws.amazon.com/cloudwatch/).
2. Dans la barre de navigation, choisissez Journaux.
3. Choisissez le groupe de journaux MyApplication/aws/kinesis-analytics/.
4. Choisissez Supprimer le groupe de journaux, puis confirmez la suppression.

Exemples de versions antérieures (anciennes) pour le service géré pour Apache Flink

Note

Pour des exemples actuels, voir [Exemples de création et d'utilisation d'un service géré pour les applications Apache Flink](#).

Cette section fournit des exemples de création et d'utilisation d'applications dans le service géré pour Apache Flink. Ils incluent des exemples de code et des step-by-step instructions pour vous aider à créer un service géré pour les applications Apache Flink et à tester vos résultats.

Avant d'explorer ces exemples, nous vous recommandons de consulter les éléments suivants :

- [Comment ça marche](#)
- [Tutoriel : Commencez à utiliser le DataStream API service géré pour Apache Flink](#)

Note

Ces exemples supposent que vous utilisez la région USA Ouest (Oregon) (us-west-2). Si vous utilisez une autre région, mettez à jour le code de votre application, les commandes et les rôles IAM de manière appropriée.

Rubriques

- [DataStream Exemples d'API](#)
- [Exemples Python](#)
- [Exemples de Scala](#)

DataStream Exemples d'API

Les exemples suivants montrent comment créer des applications à l'aide de l' API DataStream API Apache Flink.

Rubriques

- [Exemple : fenêtre à culbuter](#)
- [Exemple : fenêtre coulissante](#)
- [Exemple : écriture dans un compartiment Amazon S3](#)
- [Tutoriel : Utilisation d'un service géré pour l'application Apache Flink afin de répliquer des données d'un sujet d'un cluster MSK vers un autre dans un VPC](#)
- [Exemple : utilisation d'un consommateur EFO avec un flux de données Kinesis](#)
- [Exemple : écrire dans Firehose](#)
- [Exemple : lecture depuis un flux Kinesis dans un autre compte](#)
- [Tutoriel : Utilisation d'un truststore personnalisé avec Amazon MSK](#)

Exemple : fenêtre à culbuter

 Note

Pour des exemples actuels, voir [Exemples de création et d'utilisation d'un service géré pour les applications Apache Flink](#).

Dans cet exercice, vous allez créer une application de service géré pour Apache Flink qui agrège les données à l'aide d'une fenêtre bascule. L'agrégation est activée par défaut dans Flink. Pour la désactiver, utilisez la commande suivante :

```
sink.producer.aggregation-enabled' = 'false'
```

 Note

Pour configurer les prérequis requis pour cet exercice, commencez par terminer l'exercice [Tutoriel : Commencez à utiliser le DataStream API service géré pour Apache Flink](#).

Cette rubrique contient les sections suivantes :

- [Création de ressources dépendantes](#)
- [Écrire des exemples d'enregistrements dans le flux d'entrée](#)
- [Téléchargez et examinez le code de l'application](#)
- [Compilez le code de l'application](#)

- [Téléchargez le code Java de streaming Apache Flink](#)
- [Création et exécution du service géré pour l'application Apache Flink](#)
- [Nettoyage des ressources AWS](#)

Création de ressources dépendantes

Avant de créer une application de service géré pour Apache Flink dans le cadre de cet exercice, vous commencez par créer les ressources dépendantes suivantes :

- Deux flux de données Kinesis (`ExampleInputStream` et `ExampleOutputStream`)
- Un compartiment Amazon S3 pour stocker le code de l'application (`ka-app-code-<username>`)

Vous pouvez créer les flux Kinesis et un compartiment S3 à l'aide de la console. Pour obtenir des instructions sur la création de ces ressources, consultez les rubriques suivantes :

- [Création et mise à jour de flux de données](#) dans le Guide du développeur Amazon Kinesis Data Streams. Nommez votre flux de données **ExampleInputStream** et **ExampleOutputStream**.
- [Comment créer un compartiment S3 ?](#) dans le Guide de l'utilisateur de la console Amazon Simple Storage Service. Donnez au compartiment Amazon S3 un nom unique au monde en ajoutant votre nom de connexion, tel que **ka-app-code-*<username>***.

Écrire des exemples d'enregistrements dans le flux d'entrée

Dans cette section, vous utilisez un script Python pour écrire les exemples d'enregistrements dans le flux pour que l'application les traite.

Note

Cette section nécessite le kit [AWS SDK for Python \(Boto\)](#).

1. Créez un fichier nommé `stock.py` avec le contenu suivant :

```
import datetime
import json
import random
```



```
import boto3

STREAM_NAME = "ExampleInputStream"

def get_data():
    return {
        'event_time': datetime.datetime.now().isoformat(),
        'ticker': random.choice(['AAPL', 'AMZN', 'MSFT', 'INTC', 'TBV']),
        'price': round(random.random() * 100, 2)}

def generate(stream_name, kinesis_client):
    while True:
        data = get_data()
        print(data)
        kinesis_client.put_record(
            StreamName=stream_name,
            Data=json.dumps(data),
            PartitionKey="partitionkey")

if __name__ == '__main__':
    generate(STREAM_NAME, boto3.client('kinesis', region_name='us-west-2'))
```

2. Exécutez le script `stock.py` :

```
$ python stock.py
```

Maintenez le script en cours d'exécution pendant que vous terminez le reste du didacticiel.

Téléchargez et examinez le code de l'application

Le code de l'application Java pour cet exemple est disponible sur GitHub. Pour télécharger le code d'application, procédez comme suit :

1. Installez le client Git si vous ne l'avez pas déjà fait. Pour plus d'informations, consultez [Installation de Git](#).
2. Cloner le référentiel distant à l'aide de la commande suivante :

```
git clone https://github.com/aws-samples/amazon-kinesis-data-analytics-examples.git
```

3. Accédez au répertoire `amazon-kinesis-data-analytics-java-examples/TumblingWindow`.

Le code d'application est situé dans le fichier `TumblingWindowStreamingJob.java`. Notez les informations suivantes à propos du code d'application :

- L'application utilise une source Kinesis pour lire à partir du flux source. L'extrait de code suivant crée la source Kinesis :

```
return env.addSource(new FlinkKinesisConsumer<>(inputStreamName,
        new SimpleStringSchema(), inputProperties));
```

- Ajoutez l'instruction d'importation suivante :

```
import
    org.apache.flink.streaming.api.windowing.assigners.TumblingProcessingTimeWindows; //
flink 1.13 onward
```

- L'application utilise l'opérateur `timeWindow` pour déterminer le nombre de valeurs de chaque symbole boursier sur une fenêtre de 5 secondes. Le code suivant crée l'opérateur et envoie les données agrégées vers un nouveau récepteur Kinesis Data Streams :

```
input.flatMap(new Tokenizer()) // Tokenizer for generating words
        .keyBy(0) // Logically partition the stream for each word

        .window(TumblingProcessingTimeWindows.of(Time.seconds(5))) //
Flink 1.13 onward
        .sum(1) // Sum the number of words per partition
        .map(value -> value.f0 + "," + value.f1.toString() + "\n")
        .addSink(createSinkFromStaticConfig());
```

Compilez le code de l'application

Pour compiler l'application, procédez comme suit :

1. Installez Java et Maven si ce n'est pas déjà fait. Pour plus d'informations, consultez [Remplissez les prérequis requis](#) dans le didacticiel [Tutoriel : Commencez à utiliser le DataStream API service géré pour Apache Flink](#).
2. Compilez l'application à l'aide de la commande suivante :

```
mvn package -Dflink.version=1.15.3
```

Note

Le code source fourni repose sur les bibliothèques de Java 11.

La compilation de l'application crée le fichier JAR de l'application (`target/aws-kinesis-analytics-java-apps-1.0.jar`).

Téléchargez le code Java de streaming Apache Flink

Dans cette section, vous allez charger votre code d'application dans le compartiment Amazon S3 que vous avez créé dans la section [Création de ressources dépendantes](#).

1. Dans la console Amazon S3, choisissez le `<username>compartiment ka-app-code-`, puis Upload.
2. À l'étape Sélectionner les fichiers, choisissez Ajouter des fichiers. Accédez au fichier `aws-kinesis-analytics-java-apps-1.0.jar` que vous avez créé à l'étape précédente.
3. Vous n'avez pas besoin de modifier les paramètres de l'objet, donc choisissez Charger.

Votre code d'application est désormais stocké dans un compartiment Amazon S3 auquel votre application peut accéder.

Création et exécution du service géré pour l'application Apache Flink

Suivez ces étapes pour créer, configurer, mettre à jour et exécuter l'application à l'aide de la console.

Pour créer l'application

1. Ouvrez la console du service géré pour Apache Flink à l'adresse `https://console.aws.amazon.com/flink`
2. Dans le tableau de bord du service géré pour Apache Flink, choisissez Créer une application d'analyse.
3. Sur la page Service géré pour Apache Flink - Créer une application, fournissez les détails de l'application comme suit :
 - Pour Nom de l'application, saisissez **MyApplication**.

- Pour Exécution, choisissez Apache Flink.

 Note

Le service géré pour Apache Flink utilise Apache Flink version 1.15.2.

- Laissez le menu déroulant de la version sur Apache Flink version 1.15.2 (version recommandée).
4. Pour Autorisations d'accès, choisissez Créer/mettre à jour un rôle IAM) **kinesis-analytics-MyApplication-us-west-2**.
 5. Choisissez Créer une application.

 Note

Lorsque vous créez une application de service géré pour Apache Flink à l'aide de la console, vous avez la possibilité de créer un rôle et une politique IAM pour votre application. Votre application utilise ce rôle et cette politique pour accéder à ses ressources dépendantes. Ces ressources IAM sont nommées en utilisant le nom de votre application et la région, comme suit :

- Stratégie : `kinesis-analytics-service-MyApplication-us-west-2`
- Rôle : `kinesisanalytics-MyApplication-us-west-2`

Modifier la politique IAM

Modifiez la politique IAM pour ajouter des autorisations afin d'accéder aux flux de données Kinesis.

1. Ouvrez la console IAM à l'adresse <https://console.aws.amazon.com/iam/>.
2. Choisissez Stratégies. Choisissez la politique **kinesis-analytics-service-MyApplication-us-west-2** créée pour vous par la console dans la section précédente.
3. Sur la page Récapitulatif, choisissez Modifier la politique. Sélectionnez l'onglet JSON.
4. Ajoutez la section mise en surbrillance dans l'exemple de stratégie suivant à la politique. Remplacez l'exemple d'ID de compte (`012345678901`) par votre ID de compte.

```
{  
  "Version": "2012-10-17",
```

```

"Statement": [
  {
    "Sid": "ReadCode",
    "Effect": "Allow",
    "Action": [
      "s3:GetObject",
      "logs:DescribeLogGroups",
      "s3:GetObjectVersion"
    ],
    "Resource": [
      "arn:aws:logs:us-west-2:012345678901:log-group:*",
      "arn:aws:s3:::ka-app-code-<username>/aws-kinesis-analytics-java-
apps-1.0.jar"
    ]
  },
  {
    "Sid": "DescribeLogStreams",
    "Effect": "Allow",
    "Action": "logs:DescribeLogStreams",
    "Resource": "arn:aws:logs:us-west-2:012345678901:log-group:/aws/
kinesis-analytics/MyApplication:log-stream:*"
  },
  {
    "Sid": "PutLogEvents",
    "Effect": "Allow",
    "Action": "logs:PutLogEvents",
    "Resource": "arn:aws:logs:us-west-2:012345678901:log-group:/aws/
kinesis-analytics/MyApplication:log-stream:kinesis-analytics-log-stream"
  },
  {
    "Sid": "ListCloudwatchLogGroups",
    "Effect": "Allow",
    "Action": [
      "logs:DescribeLogGroups"
    ],
    "Resource": [
      "arn:aws:logs:us-west-2:012345678901:log-group:*"
    ]
  },
  {
    "Sid": "ReadInputStream",
    "Effect": "Allow",
    "Action": "kinesis:*",

```

```
        "Resource": "arn:aws:kinesis:us-west-2:012345678901:stream/  
ExampleInputStream"  
    },  
    {  
        "Sid": "WriteOutputStream",  
        "Effect": "Allow",  
        "Action": "kinesis:*",  
        "Resource": "arn:aws:kinesis:us-west-2:012345678901:stream/  
ExampleOutputStream"  
    }  
]  
}
```

Configuration de l'application

1. Sur la MyApplicationpage, choisissez Configurer.
2. Sur la page Configurer l'application, indiquez l'emplacement du code:
 - Pour le compartiment Amazon S3, saisissez **ka-app-code-*<username>***.
 - Pour le chemin de l'objet Amazon S3, saisissez **aws-kinesis-analytics-java-apps-1.0.jar**.
3. Sous Accéder aux ressources de l'application, pour Autorisations d'accès, choisissez Créer/mettre à jour un rôle IAM **kinesis-analytics-MyApplication-us-west-2**.
4. Sous Surveillance, assurez-vous que Surveillance du niveau des métriques est défini sur Application.
5. Pour la CloudWatch journalisation, cochez la case Activer.
6. Choisissez Mettre à jour.

Note

Lorsque vous choisissez d'activer la CloudWatch journalisation, le service géré pour Apache Flink crée un groupe de journaux et un flux de journaux pour vous. Les noms de ces ressources sont les suivants :

- Groupe de journaux : `/aws/kinesis-analytics/MyApplication`
- Flux de journaux : `kinesis-analytics-log-stream`

Ce flux de journaux est utilisé pour surveiller l'application. Il ne s'agit pas du même flux de journaux que celui utilisé par l'application pour envoyer les résultats.

Exécutez l'application

1. Sur la MyApplicationpage, choisissez Exécuter. Laissez l'option Exécuter sans instantané sélectionnée et confirmez l'action.
2. Lorsque l'application est en cours d'exécution, actualisez la page. La console affiche le graphique de l'application.

Vous pouvez vérifier les métriques du service géré pour Apache Flink sur la CloudWatch console pour vérifier que l'application fonctionne.

Nettoyage des ressources AWS

Cette section inclut les procédures de nettoyage AWS des ressources créées dans le didacticiel Tumbling Window.

Cette rubrique contient les sections suivantes :

- [Supprimer votre application Managed Service for Apache Flink](#)
- [Supprimer vos flux de données Kinesis](#)
- [Supprimer votre objet et votre compartiment Amazon S3](#)
- [Supprimer vos ressources IAM](#)
- [Supprimer vos CloudWatch ressources](#)

Supprimer votre application Managed Service for Apache Flink

1. Ouvrez la console du service géré pour Apache Flink à l'adresse <https://console.aws.amazon.com/flink>
2. dans le panneau Managed Service for Apache Flink, sélectionnez MyApplication.
3. Sur la page de l'application, choisissez Supprimer, puis confirmez la suppression.

Supprimer vos flux de données Kinesis

1. Ouvrez la console Kinesis à l'adresse <https://console.aws.amazon.com/kinesis>.
2. Dans le panneau Kinesis Data Streams, ExampleInputStreams sélectionnez.
3. Sur la ExampleInputStream page, choisissez Supprimer Kinesis Stream, puis confirmez la suppression.
4. Sur la page Kinesis Streams, choisissez le ExampleOutputStream, choisissez Actions, choisissez Supprimer, puis confirmez la suppression.

Supprimer votre objet et votre compartiment Amazon S3

1. Ouvrez la console Amazon S3 sur <https://console.aws.amazon.com/s3/>.
2. Choisissez le compartiment ka-app-code -. <username>
3. Choisissez Supprimer, puis saisissez le nombre du compartiment pour confirmer la suppression.

Supprimer vos ressources IAM

1. Ouvrez la console IAM à l'adresse <https://console.aws.amazon.com/iam/>.
2. Dans la barre de navigation, choisissez Stratégies.
3. Dans le contrôle du filtre, saisissez kinesis.
4. Choisissez la politique kinesis-analytics-service- MyApplication -us-west-2.
5. Choisissez Actions de stratégie, puis Supprimer.
6. Dans la barre de navigation, choisissez Rôles.
7. Choisissez le rôle kinesis-analytics- MyApplication -us-west-2.
8. Choisissez Supprimer le rôle, puis confirmez la suppression.

Supprimer vos CloudWatch ressources

1. Ouvrez la CloudWatch console à l'adresse <https://console.aws.amazon.com/cloudwatch/>.
2. Dans la barre de navigation, choisissez Journaux.
3. Choisissez le groupe de journaux MyApplication/aws/kinesis-analytics/.
4. Choisissez Supprimer le groupe de journaux, puis confirmez la suppression.

Exemple : fenêtre coulissante

Note

Pour des exemples actuels, voir [Exemples de création et d'utilisation d'un service géré pour les applications Apache Flink](#).

Note

Pour configurer les prérequis requis pour cet exercice, commencez par terminer l'exercice [Tutoriel : Commencez à utiliser le DataStream API service géré pour Apache Flink](#).

Cette rubrique contient les sections suivantes :

- [Création de ressources dépendantes](#)
- [Écrire des exemples d'enregistrements dans le flux d'entrée](#)
- [Téléchargez et examinez le code de l'application](#)
- [Compilez le code de l'application](#)
- [Téléchargez le code Java de streaming Apache Flink](#)
- [Création et exécution du service géré pour l'application Apache Flink](#)
- [Nettoyer les AWS ressources](#)

Création de ressources dépendantes

Avant de créer une application de service géré pour Apache Flink dans le cadre de cet exercice, vous commencez par créer les ressources dépendantes suivantes :

- Deux flux de données Kinesis (ExampleInputStream et ExampleOutputStream).
- Un compartiment Amazon S3 pour stocker le code de l'application (ka-app-code-*<username>*)

Vous pouvez créer les flux Kinesis et un compartiment S3 à l'aide de la console. Pour obtenir des instructions sur la création de ces ressources, consultez les rubriques suivantes :

- [Création et mise à jour de flux de données](#) dans le Guide du développeur Amazon Kinesis Data Streams. Nommez vos flux de données **ExampleInputStream** et **ExampleOutputStream**.

- [Comment créer un compartiment S3 ?](#) dans le Guide de l'utilisateur de la console Amazon Simple Storage Service. Donnez au compartiment Amazon S3 un nom unique au monde en ajoutant votre nom de connexion, tel que **ka-app-code-*<username>***.

Écrire des exemples d'enregistrements dans le flux d'entrée

Dans cette section, vous utilisez un script Python pour écrire les exemples d'enregistrements dans le flux pour que l'application les traite.

Note

Cette section nécessite le kit [AWS SDK for Python \(Boto\)](#).

1. Créez un fichier nommé `stock.py` avec le contenu suivant :

```
import datetime
import json
import random
import boto3

STREAM_NAME = "ExampleInputStream"

def get_data():
    return {
        "EVENT_TIME": datetime.datetime.now().isoformat(),
        "TICKER": random.choice(["AAPL", "AMZN", "MSFT", "INTC", "TBV"]),
        "PRICE": round(random.random() * 100, 2),
    }

def generate(stream_name, kinesis_client):
    while True:
        data = get_data()
        print(data)
        kinesis_client.put_record(
            StreamName=stream_name, Data=json.dumps(data),
            PartitionKey="partitionkey"
        )
```

```
if __name__ == "__main__":  
    generate(STREAM_NAME, boto3.client("kinesis"))
```

2. Exécutez le script `stock.py` :

```
$ python stock.py
```

Maintenez le script en cours d'exécution pendant que vous terminez le reste du didacticiel.

Téléchargez et examinez le code de l'application

Le code de l'application Java pour cet exemple est disponible sur GitHub. Pour télécharger le code d'application, procédez comme suit :

1. Installez le client Git si vous ne l'avez pas déjà fait. Pour plus d'informations, consultez [Installation de Git](#).
2. Cloner le référentiel distant à l'aide de la commande suivante :

```
git clone https://github.com/aws-samples/amazon-kinesis-data-analytics-examples.git
```

3. Accédez au répertoire `amazon-kinesis-data-analytics-java-examples/SlidingWindow`.

Le code d'application est situé dans le fichier

`SlidingWindowStreamingJobWithParallelism.java`. Notez les informations suivantes à propos du code d'application :

- L'application utilise une source Kinesis pour lire à partir du flux source. L'extrait de code suivant crée la source Kinesis :

```
return env.addSource(new FlinkKinesisConsumer<>(inputStreamName,  
        new SimpleStringSchema(), inputProperties));
```

- L'application utilise l'opérateur `timeWindow` pour trouver la valeur minimale de chaque symbole boursier sur une fenêtre de 10 secondes qui glisse de 5 secondes. Le code suivant crée l'opérateur et envoie les données agrégées vers un nouveau récepteur Kinesis Data Streams :
- Ajoutez l'instruction d'importation suivante :

```
import
  org.apache.flink.streaming.api.windowing.assigners.TumblingProcessingTimeWindows; //
flink 1.13 onward
```

- L'application utilise l'opérateur `timeWindow` pour déterminer le nombre de valeurs de chaque symbole boursier sur une fenêtre de 5 secondes. Le code suivant crée l'opérateur et envoie les données agrégées vers un nouveau récepteur Kinesis Data Streams :

```
input.flatMap(new Tokenizer()) // Tokenizer for generating words
      .keyBy(0) // Logically partition the stream for each word

      .window(TumblingProcessingTimeWindows.of(Time.seconds(5))) //Flink 1.13 onward
      .sum(1) // Sum the number of words per partition
      .map(value -> value.f0 + "," + value.f1.toString() + "\n")
      .addSink(createSinkFromStaticConfig());
```

Compilez le code de l'application

Pour compiler l'application, procédez comme suit :

1. Installez Java et Maven si ce n'est pas déjà fait. Pour plus d'informations, consultez [Remplissez les prérequis requis](#) dans le didacticiel [Tutoriel : Commencez à utiliser le DataStream API service géré pour Apache Flink](#).
2. Compilez l'application à l'aide de la commande suivante :

```
mvn package -Dflink.version=1.15.3
```

Note

Le code source fourni repose sur les bibliothèques de Java 11.

La compilation de l'application crée le fichier JAR de l'application (`target/aws-kinesis-analytics-java-apps-1.0.jar`).

Téléchargez le code Java de streaming Apache Flink

Dans cette section, vous allez charger votre code d'application dans le compartiment Amazon S3 que vous avez créé dans la section [Création de ressources dépendantes](#).

1. Dans la console Amazon S3, choisissez le <username>compartiment ka-app-code-, puis choisissez Upload.
2. À l'étape Sélectionner les fichiers, choisissez Ajouter des fichiers. Accédez au fichier `aws-kinesis-analytics-java-apps-1.0.jar` que vous avez créé à l'étape précédente.
3. Vous n'avez pas besoin de modifier les paramètres de l'objet, donc choisissez Charger.

Votre code d'application est désormais stocké dans un compartiment Amazon S3 auquel votre application peut accéder.

Création et exécution du service géré pour l'application Apache Flink

Suivez ces étapes pour créer, configurer, mettre à jour et exécuter l'application à l'aide de la console.

Pour créer l'application

1. Ouvrez la console du service géré pour Apache Flink à l'adresse `https://console.aws.amazon.com/flink`
2. Dans le tableau de bord du service géré pour Apache Flink, choisissez Créer une application d'analyse.
3. Sur la page Service géré pour Apache Flink - Créer une application, fournissez les détails de l'application comme suit :
 - Pour Nom de l'application, saisissez **MyApplication**.
 - Pour Exécution, choisissez Apache Flink.
 - Laissez le menu déroulant de la version sur Apache Flink version 1.15.2 (version recommandée).
4. Pour Autorisations d'accès, choisissez Créer/mettre à jour un rôle IAM) **kinesis-analytics-MyApplication-us-west-2**.
5. Choisissez Créer une application.

Note

Lorsque vous créez une application de service géré pour Apache Flink à l'aide de la console, vous avez la possibilité de créer un rôle et une politique IAM pour votre application. Votre application utilise ce rôle et cette politique pour accéder à ses ressources dépendantes. Ces ressources IAM sont nommées en utilisant le nom de votre application et la région, comme suit :

- Stratégie : `kinesis-analytics-service-MyApplication-us-west-2`
- Rôle : `kinesisanalytics-MyApplication-us-west-2`

Modifier la politique IAM

Modifiez la politique IAM pour ajouter des autorisations afin d'accéder aux flux de données Kinesis.

1. Ouvrez la console IAM à l'adresse <https://console.aws.amazon.com/iam/>.
2. Choisissez Stratégies. Choisissez la politique **kinesis-analytics-service-MyApplication-us-west-2** créée pour vous par la console dans la section précédente.
3. Sur la page Récapitulatif, choisissez Modifier la politique. Sélectionnez l'onglet JSON.
4. Ajoutez la section mise en surbrillance dans l'exemple de stratégie suivant à la politique. Remplacez l'exemple d'ID de compte (`012345678901`) par votre ID de compte.

```
{
  "Version": "2012-10-17",
  "Statement": [
    {
      "Sid": "ReadCode",
      "Effect": "Allow",
      "Action": [
        "s3:GetObject",
        "logs:DescribeLogGroups",
        "s3:GetObjectVersion"
      ],
      "Resource": [
        "arn:aws:logs:us-west-2:012345678901:log-group:*",
        "arn:aws:s3:::ka-app-code-<username>/aws-kinesis-analytics-java-apps-1.0.jar"
      ]
    },
  ],
}
```

```

    {
      "Sid": "DescribeLogStreams",
      "Effect": "Allow",
      "Action": "logs:DescribeLogStreams",
      "Resource": "arn:aws:logs:us-west-2:012345678901:log-group:/aws/
kinesis-analytics/MyApplication:log-stream:*"
    },
    {
      "Sid": "PutLogEvents",
      "Effect": "Allow",
      "Action": "logs:PutLogEvents",
      "Resource": "arn:aws:logs:us-west-2:012345678901:log-group:/aws/
kinesis-analytics/MyApplication:log-stream:kinesis-analytics-log-stream"
    },
    {
      "Sid": "ListCloudwatchLogGroups",
      "Effect": "Allow",
      "Action": [
        "logs:DescribeLogGroups"
      ],
      "Resource": [
        "arn:aws:logs:us-west-2:012345678901:log-group:*"
      ]
    },
    {
      "Sid": "ReadInputStream",
      "Effect": "Allow",
      "Action": "kinesis:*",
      "Resource": "arn:aws:kinesis:us-west-2:012345678901:stream/
ExampleInputStream"
    },
    {
      "Sid": "WriteOutputStream",
      "Effect": "Allow",
      "Action": "kinesis:*",
      "Resource": "arn:aws:kinesis:us-west-2:012345678901:stream/
ExampleOutputStream"
    }
  ]
}

```

Configuration de l'application

1. Sur la MyApplicationpage, choisissez Configurer.
2. Sur la page Configurer l'application, indiquez l'emplacement du code:
 - Pour le compartiment Amazon S3, saisissez **ka-app-code-*<username>***.
 - Pour le chemin de l'objet Amazon S3, saisissez **aws-kinesis-analytics-java-apps-1.0.jar**.
3. Sous Accéder aux ressources de l'application, pour Autorisations d'accès, choisissez Créer/mettre à jour un rôle IAM **kinesis-analytics-MyApplication-us-west-2**.
4. Sous Surveillance, assurez-vous que Surveillance du niveau des métriques est défini sur Application.
5. Pour la CloudWatch journalisation, cochez la case Activer.
6. Choisissez Mettre à jour.

Note

Lorsque vous choisissez d'activer la CloudWatch journalisation Amazon, Managed Service for Apache Flink crée un groupe de journaux et un flux de journaux pour vous. Les noms de ces ressources sont les suivants :

- Groupe de journaux : `/aws/kinesis-analytics/MyApplication`
- Flux de journaux : `kinesis-analytics-log-stream`

Ce flux de journaux est utilisé pour surveiller l'application. Il ne s'agit pas du même flux de journaux que celui utilisé par l'application pour envoyer les résultats.

Configuration du parallélisme des applications

Cet exemple d'application utilise l'exécution parallèle de tâches. Le code d'application suivant définit le parallélisme de l'opérateur `min` :

```
.setParallelism(3) // Set parallelism for the min operator
```

Le parallélisme de l'application ne peut pas être supérieur au parallélisme provisionné, dont la valeur par défaut est 1. Pour augmenter le parallélisme de votre application, procédez comme suit : AWS CLI

```
aws kinesisanalyticstv2 update-application
  --application-name MyApplication
  --current-application-version-id <VersionId>
  --application-configuration-update "{\"FlinkApplicationConfigurationUpdate
\": { \"ParallelismConfigurationUpdate\": {\"ParallelismUpdate\": 5,
  \"ConfigurationTypeUpdate\": \"CUSTOM\" }}}"
```

Vous pouvez récupérer l'ID de version actuel de l'application à l'aide [ListApplications](#) des actions [DescribeApplication](#) ou.

Exécutez l'application

Le graphique des tâches Flink peut être visualisé en exécutant l'application, en ouvrant le tableau de bord Apache Flink et en choisissant la tâche Flink souhaitée.

Vous pouvez vérifier les métriques du service géré pour Apache Flink sur la CloudWatch console pour vérifier que l'application fonctionne.

Nettoyer les AWS ressources

Cette section inclut les procédures de nettoyage AWS des ressources créées dans le didacticiel Sliding Window.

Cette rubrique contient les sections suivantes :

- [Supprimer votre application Managed Service for Apache Flink](#)
- [Supprimer vos flux de données Kinesis](#)
- [Supprimer votre objet et votre compartiment Amazon S3](#)
- [Supprimer vos ressources IAM](#)
- [Supprimer vos CloudWatch ressources](#)

Supprimer votre application Managed Service for Apache Flink

1. Ouvrez la console du service géré pour Apache Flink à l'adresse <https://console.aws.amazon.com/flink>

2. Dans le panneau Managed Service for Apache Flink, choisissez MyApplication.
3. Sur la page de l'application, choisissez Supprimer, puis confirmez la suppression.

Supprimer vos flux de données Kinesis

1. Ouvrez la console Kinesis à l'adresse <https://console.aws.amazon.com/kinesis>.
2. Dans le panneau Kinesis Data Streams, ExampleInputStreams sélectionnez.
3. Sur la ExampleInputStream page, choisissez Supprimer Kinesis Stream, puis confirmez la suppression.
4. Sur la page Kinesis Streams, choisissez le ExampleOutputStream, choisissez Actions, choisissez Supprimer, puis confirmez la suppression.

Supprimer votre objet et votre compartiment Amazon S3

1. Ouvrez la console Amazon S3 sur <https://console.aws.amazon.com/s3/>.
2. Choisissez le compartiment ka-app-code -. <username>
3. Choisissez Supprimer, puis saisissez le nombre du compartiment pour confirmer la suppression.

Supprimer vos ressources IAM

1. Ouvrez la console IAM à l'adresse <https://console.aws.amazon.com/iam/>.
2. Dans la barre de navigation, choisissez Stratégies.
3. Dans le contrôle du filtre, saisissez kinesis.
4. Choisissez la politique kinesis-analytics-service- MyApplication -us-west-2.
5. Choisissez Actions de stratégie, puis Supprimer.
6. Dans la barre de navigation, choisissez Rôles.
7. Choisissez le rôle kinesis-analytics- MyApplication -us-west-2.
8. Choisissez Supprimer le rôle, puis confirmez la suppression.

Supprimer vos CloudWatch ressources

1. Ouvrez la CloudWatch console à l'adresse <https://console.aws.amazon.com/cloudwatch/>.
2. Dans la barre de navigation, choisissez Journaux.

3. Choisissez le groupe de journaux MyApplication/aws/kinesis-analytics/.
4. Choisissez Supprimer le groupe de journaux, puis confirmez la suppression.

Exemple : écriture dans un compartiment Amazon S3

Dans cet exercice, vous allez créer une application de service géré pour Apache Flink qui utilise un flux de données Kinesis comme source et un compartiment Amazon S3 comme récepteur. À l'aide du récepteur, vous pouvez vérifier la sortie de l'application dans la console Amazon S3.

Note

Pour configurer les prérequis requis pour cet exercice, commencez par terminer l'exercice [Tutoriel : Commencez à utiliser le DataStream API service géré pour Apache Flink.](#)

Cette rubrique contient les sections suivantes :

- [Création de ressources dépendantes](#)
- [Écrire des exemples d'enregistrements dans le flux d'entrée](#)
- [Téléchargez et examinez le code de l'application](#)
- [Modifier le code de l'application](#)
- [Compilez le code de l'application](#)
- [Téléchargez le code Java de streaming Apache Flink](#)
- [Création et exécution du service géré pour l'application Apache Flink](#)
- [Vérifiez le résultat de l'application](#)
- [Facultatif : personnalisez la source et le récepteur](#)
- [Nettoyer les AWS ressources](#)

Création de ressources dépendantes

Avant de créer un service géré pour Apache Flink dans le cadre de cet exercice, vous commencez par créer les ressources dépendantes suivantes :

- Un flux de données Kinesis (ExampleInputStream).
- Un compartiment Amazon S3 pour stocker le code et la sortie de l'application (ka-app-code-*<username>*)

Note

Le service géré pour Apache Flink ne peut pas écrire de données sur Amazon S3 lorsque le chiffrement côté serveur est activé sur le service géré pour Apache Flink.

Vous pouvez créer un flux Kinesis et un compartiment S3 à l'aide de la console. Pour obtenir des instructions sur la création de ces ressources, consultez les rubriques suivantes :

- [Création et mise à jour de flux de données](#) dans le Guide du développeur Amazon Kinesis Data Streams. Attribuez un nom à votre flux de données **ExampleInputStream**.
- [Comment créer un compartiment S3 ?](#) dans le Guide de l'utilisateur de la console Amazon Simple Storage Service. Donnez au compartiment Amazon S3 un nom unique au monde en ajoutant votre nom de connexion, tel que **ka-app-code-*<username>***. Créez deux dossiers (**code** et **data**) dans le compartiment Amazon S3.

L'application crée les CloudWatch ressources suivantes si elles n'existent pas déjà :

- Un groupe de journaux appelé `/AWS/KinesisAnalytics-java/MyApplication`.
- Un flux de journaux appelé `kinesis-analytics-log-stream`

Écrire des exemples d'enregistrements dans le flux d'entrée

Dans cette section, vous utilisez un script Python pour écrire les exemples d'enregistrements dans le flux pour que l'application les traite.

Note

Cette section nécessite le kit [AWS SDK for Python \(Boto\)](#).

1. Créez un fichier nommé `stock.py` avec le contenu suivant :

```
import datetime
import json
import random
import boto3
```

```
STREAM_NAME = "ExampleInputStream"

def get_data():
    return {
        'event_time': datetime.datetime.now().isoformat(),
        'ticker': random.choice(['AAPL', 'AMZN', 'MSFT', 'INTC', 'TBV']),
        'price': round(random.random() * 100, 2)}

def generate(stream_name, kinesis_client):
    while True:
        data = get_data()
        print(data)
        kinesis_client.put_record(
            StreamName=stream_name,
            Data=json.dumps(data),
            PartitionKey="partitionkey")

if __name__ == '__main__':
    generate(STREAM_NAME, boto3.client('kinesis', region_name='us-west-2'))
```

2. Exécutez le script `stock.py` :

```
$ python stock.py
```

Maintenez le script en cours d'exécution pendant que vous terminez le reste du didacticiel.

Téléchargez et examinez le code de l'application

Le code de l'application Java pour cet exemple est disponible sur GitHub. Pour télécharger le code d'application, procédez comme suit :

1. Installez le client Git si vous ne l'avez pas déjà fait. Pour plus d'informations, consultez [Installation de Git](#).
2. Cloner le référentiel distant à l'aide de la commande suivante :

```
git clone https://github.com/aws-samples/amazon-kinesis-data-analytics-examples.git
```

3. Accédez au répertoire `amazon-kinesis-data-analytics-java-examples/S3Sink`.

Le code d'application est situé dans le fichier `S3StreamingSinkJob.java`. Notez les informations suivantes à propos du code d'application :

- L'application utilise une source Kinesis pour lire à partir du flux source. L'extrait de code suivant crée la source Kinesis :

```
return env.addSource(new FlinkKinesisConsumer<>(inputStreamName,
        new SimpleStringSchema(), inputProperties));
```

- Vous devez ajouter l'instruction d'importation suivante :

```
import
    org.apache.flink.streaming.api.windowing.assigners.TumblingProcessingTimeWindows;
```

- L'application utilise un récepteur Apache Flink S3 pour écrire sur Amazon S3.

Le récepteur lit les messages dans une fenêtre défilante, code les messages dans des objets du compartiment S3 et envoie les objets codés au récepteur S3. Le code suivant code les objets à envoyer à Amazon S3 :

```
input.map(value -> { // Parse the JSON
    JsonNode jsonNode = jsonParser.readValue(value, JsonNode.class);
    return new Tuple2<>(jsonNode.get("ticker").toString(), 1);
}).returns(Types.TUPLE(Types.STRING, Types.INT))
    .keyBy(v -> v.f0) // Logically partition the stream for each word
    .window(TumblingProcessingTimeWindows.of(Time.minutes(1)))
    .sum(1) // Count the appearances by ticker per partition
    .map(value -> value.f0 + " count: " + value.f1.toString() + "\n")
    .addSink(createS3SinkFromStaticConfig());
```

Note

L'application utilise un objet `StreamingFileSink` Flink pour écrire sur Amazon S3. Pour plus d'informations à ce sujet `StreamingFileSink`, consultez [StreamingFileSink la documentation d'Apache Flink](#).

Modifier le code de l'application

Dans cette section, vous modifiez le code de l'application pour écrire le résultat dans votre compartiment Amazon S3.

Mettez à jour la ligne suivante avec votre nom d'utilisateur pour spécifier l'emplacement de sortie de l'application :

```
private static final String s3SinkPath = "s3a://ka-app-code-<username>/data";
```

Compilez le code de l'application

Pour compiler l'application, procédez comme suit :

1. Installez Java et Maven si ce n'est pas déjà fait. Pour plus d'informations, consultez [Remplissez les prérequis requis](#) dans le didacticiel [Tutoriel : Commencez à utiliser le DataStream API service géré pour Apache Flink](#).
2. Compilez l'application à l'aide de la commande suivante :

```
mvn package -Dflink.version=1.15.3
```

La compilation de l'application crée le fichier JAR de l'application (target/aws-kinesis-analytics-java-apps-1.0.jar).

Note

Le code source fourni repose sur les bibliothèques de Java 11.

Téléchargez le code Java de streaming Apache Flink

Dans cette section, vous allez charger votre code d'application dans le compartiment Amazon S3 que vous avez créé dans la section [Création de ressources dépendantes](#).

1. Dans la console Amazon S3, choisissez le *<username>*compartiment ka-app-code-, accédez au dossier de code, puis choisissez Upload.
2. À l'étape Sélectionner les fichiers, choisissez Ajouter des fichiers. Accédez au fichier aws-kinesis-analytics-java-apps-1.0.jar que vous avez créé à l'étape précédente.
3. Vous n'avez pas besoin de modifier les paramètres de l'objet, donc choisissez Charger.

Votre code d'application est désormais stocké dans un compartiment Amazon S3 auquel votre application peut accéder.

Création et exécution du service géré pour l'application Apache Flink

Suivez ces étapes pour créer, configurer, mettre à jour et exécuter l'application à l'aide de la console.

Pour créer l'application

1. Ouvrez la console du service géré pour Apache Flink à l'adresse <https://console.aws.amazon.com/flink>
2. Dans le tableau de bord du service géré pour Apache Flink, choisissez Créer une application d'analyse.
3. Sur la page Service géré pour Apache Flink - Créer une application, fournissez les détails de l'application comme suit :
 - Pour Nom de l'application, saisissez **MyApplication**.
 - Pour Exécution, choisissez Apache Flink.
 - Laissez le menu déroulant de la version sur Apache Flink version 1.15.2 (version recommandée).
4. Pour Autorisations d'accès, choisissez Créer/mettre à jour un rôle IAM) **kinesis-analytics-MyApplication-us-west-2**.
5. Choisissez Créer une application.

Note

Lorsque vous créez une application de service géré pour Apache Flink à l'aide de la console, vous avez la possibilité de créer un rôle et une politique IAM pour votre application. Votre application utilise ce rôle et cette politique pour accéder à ses ressources dépendantes. Ces ressources IAM sont nommées en utilisant le nom de votre application et la région, comme suit :

- Pour Nom de l'application, saisissez **MyApplication**.
- Pour Exécution, choisissez Apache Flink.
- Laissez la version sur Apache Flink 1.15.2 (version recommandée).

6. Pour Autorisations d'accès, choisissez Créer/mettre à jour un rôle IAM) **kinesis-analytics-MyApplication-us-west-2**.

7. Choisissez Créer une application.

Note

Lorsque vous créez un service géré pour Apache Flink à l'aide de la console, vous avez la possibilité de créer un rôle et une politique IAM pour votre application. Votre application utilise ce rôle et cette politique pour accéder à ses ressources dépendantes. Ces ressources IAM sont nommées en utilisant le nom de votre application et la région, comme suit :

- Stratégie : `kinesis-analytics-service-MyApplication-us-west-2`
- Rôle : `kinesisanalytics-MyApplication-us-west-2`

Modifier la politique IAM

Modifiez la politique IAM pour ajouter des autorisations afin d'accéder aux flux de données Kinesis.

1. Ouvrez la console IAM à l'adresse <https://console.aws.amazon.com/iam/>.
2. Choisissez Stratégies. Choisissez la politique **kinesis-analytics-service-MyApplication-us-west-2** créée pour vous par la console dans la section précédente.
3. Sur la page Récapitulatif, choisissez Modifier la politique. Sélectionnez l'onglet JSON.
4. Ajoutez la section mise en surbrillance dans l'exemple de stratégie suivant à la politique. Remplacez l'exemple d'ID de compte (`012345678901`) par votre ID de compte. Remplacez `<username>` par votre nom d'utilisateur.

```
{
    "Sid": "S3",
    "Effect": "Allow",
    "Action": [
        "s3:Abort*",
        "s3:DeleteObject*",
        "s3:GetObject*",
        "s3:GetBucket*",
        "s3:List*",
        "s3:ListBucket",
        "s3:PutObject"
    ],
    "Resource": [
        "arn:aws:s3:::ka-app-code-<username>",
```

```

        "arn:aws:s3:::ka-app-code-<username>/*"
    ]
  },
  {
    "Sid": "ListCloudwatchLogGroups",
    "Effect": "Allow",
    "Action": [
      "logs:DescribeLogGroups"
    ],
    "Resource": [
      "arn:aws:logs:region:account-id:log-group:*"
    ]
  },
  {
    "Sid": "ListCloudwatchLogStreams",
    "Effect": "Allow",
    "Action": [
      "logs:DescribeLogStreams"
    ],
    "Resource": [
      "arn:aws:logs:region:account-id:log-group:%LOG_GROUP_PLACEHOLDER
%:log-stream:*"
    ]
  },
  {
    "Sid": "PutCloudwatchLogs",
    "Effect": "Allow",
    "Action": [
      "logs:PutLogEvents"
    ],
    "Resource": [
      "arn:aws:logs:region:account-id:log-group:%LOG_GROUP_PLACEHOLDER
%:log-stream:%LOG_STREAM_PLACEHOLDER%"
    ]
  }
,
  {
    "Sid": "ReadInputStream",
    "Effect": "Allow",
    "Action": "kinesis:*",
    "Resource": "arn:aws:kinesis:us-west-2:012345678901:stream/
ExampleInputStream"
  },

```

```
]
}
```

Configuration de l'application

1. Sur la MyApplicationpage, choisissez Configurer.
2. Sur la page Configurer l'application, indiquez l'emplacement du code:
 - Pour le compartiment Amazon S3, saisissez **ka-app-code-*<username>***.
 - Pour le chemin de l'objet Amazon S3, saisissez **code/aws-kinesis-analytics-java-apps-1.0.jar**.
3. Sous Accéder aux ressources de l'application, pour Autorisations d'accès, choisissez Créer/mettre à jour un rôle IAM **kinesis-analytics-MyApplication-us-west-2**.
4. Sous Surveillance, assurez-vous que Surveillance du niveau des métriques est défini sur Application.
5. Pour la CloudWatch journalisation, cochez la case Activer.
6. Choisissez Mettre à jour.

Note

Lorsque vous choisissez d'activer la CloudWatch journalisation, le service géré pour Apache Flink crée un groupe de journaux et un flux de journaux pour vous. Les noms de ces ressources sont les suivants :

- Groupe de journaux : `/aws/kinesis-analytics/MyApplication`
- Flux de journaux : `kinesis-analytics-log-stream`

Ce flux de journaux est utilisé pour surveiller l'application. Il ne s'agit pas du même flux de journaux que celui utilisé par l'application pour envoyer les résultats.

Exécutez l'application

1. Sur la MyApplicationpage, choisissez Exécuter. Laissez l'option Exécuter sans instantané sélectionnée et confirmez l'action.

2. Lorsque l'application est en cours d'exécution, actualisez la page. La console affiche le graphique de l'application.

Vérifiez le résultat de l'application

Dans la console Amazon S3, ouvrez le dossier de données dans votre compartiment S3.

Au bout de quelques minutes, des objets contenant des données agrégées provenant de l'application apparaîtront.

Note

L'agrégation est activée par défaut dans Flink. Pour la désactiver, utilisez la commande suivante :

```
sink.producer.aggregation-enabled' = 'false'
```

Facultatif : personnalisez la source et le récepteur

Dans cette section, vous allez personnaliser les paramètres des objets source et récepteur.

Note

Après avoir modifié les sections de code décrites dans les sections suivantes, procédez comme suit pour recharger le code de l'application :

- Répétez les étapes décrites dans la section [the section called “Compilez le code de l'application”](#) pour compiler le code d'application mis à jour.
- Répétez les étapes décrites dans la section [the section called “Téléchargez le code Java de streaming Apache Flink”](#) pour télécharger le code d'application mis à jour.
- Sur la page de l'application dans la console, choisissez Configurer, puis choisissez Mettre à jour pour recharger le code d'application mis à jour dans votre application.

Cette section contient les sections suivantes :

- [Configuration du partitionnement des données](#)
- [Configuration de la fréquence de lecture](#)

- [Configuration de la mise en mémoire tampon d'écriture](#)

Configuration du partitionnement des données

Dans cette section, vous allez configurer les noms des dossiers créés par le récepteur de fichiers de streaming dans le compartiment S3. Pour ce faire, ajoutez un assignateur de compartiment au récepteur de fichiers de streaming.

Pour personnaliser les noms de dossiers créés dans le compartiment S3, procédez comme suit :

1. Ajoutez les instructions d'importation suivantes au début du fichier

`S3StreamingSinkJob.java` :

```
import
  org.apache.flink.streaming.api.functions.sink.filesystem.rollingpolicies.DefaultRollingPol
import
  org.apache.flink.streaming.api.functions.sink.filesystem.bucketassigners.DateTimeBucketAss
```

2. Mettez à jour la méthode `createS3SinkFromStaticConfig()` dans le code pour qu'elle se présente comme suit :

```
private static StreamingFileSink<String> createS3SinkFromStaticConfig() {

    final StreamingFileSink<String> sink = StreamingFileSink
        .forRowFormat(new Path(s3SinkPath), new
SimpleStringEncoder<String>("UTF-8"))
        .withBucketAssigner(new DateTimeBucketAssigner("yyyy-MM-dd--HH"))
        .withRollingPolicy(DefaultRollingPolicy.create().build())
        .build();
    return sink;
}
```

L'exemple de code précédent utilise le `DateTimeBucketAssigner` avec un format de date personnalisé pour créer des dossiers dans le compartiment S3. Le `DateTimeBucketAssigner` utilise l'heure actuelle du système pour créer les noms des compartiments. Si vous souhaitez créer un assignateur de compartiment personnalisé afin de personnaliser davantage les noms de dossiers créés, vous pouvez créer une classe qui implémente [BucketAssigner](#). Vous implémentez votre logique personnalisée à l'aide de la méthode `getBucketId`.

Une implémentation personnalisée du `BucketAssigner` peut utiliser le paramètre [Context](#) pour obtenir plus d'informations sur un enregistrement afin de déterminer son dossier de destination.

Configuration de la fréquence de lecture

Dans cette section, vous allez configurer la fréquence des lectures sur le flux source.

Par défaut, le consommateur Kinesis Streams lit le flux source cinq fois par seconde. Cette fréquence peut entraîner des problèmes si plusieurs clients lisent le flux ou si l'application doit réessayer de lire un enregistrement. Vous pouvez éviter ces problèmes en définissant la fréquence de lecture du consommateur.

Pour définir la fréquence de lecture du client Kinesis, vous devez définir le paramètre `SHARD_GETRECORDS_INTERVAL_MILLIS`.

L'exemple de code suivant définit le paramètre `SHARD_GETRECORDS_INTERVAL_MILLIS` sur une seconde :

```
kinesisConsumerConfig.setProperty(ConsumerConfigConstants.SHARD_GETRECORDS_INTERVAL_MILLIS, "1000");
```

Configuration de la mise en mémoire tampon d'écriture

Dans cette section, vous allez configurer la fréquence d'écriture et les autres paramètres du récepteur.

Par défaut, l'application écrit dans le compartiment de destination toutes les minutes. Vous pouvez modifier cet intervalle et d'autres paramètres en configurant l'objet `DefaultRollingPolicy`.

Note

Le récepteur de fichiers de streaming Apache Flink écrit dans son compartiment de sortie chaque fois que l'application crée un point de contrôle. L'application crée un point de contrôle toutes les minutes par défaut. Pour augmenter l'intervalle d'écriture du récepteur S3, vous devez également augmenter l'intervalle de point de contrôle.

Pour configurer l'objet `DefaultRollingPolicy`, procédez comme suit :

1. Augmentez le paramètre `CheckpointInterval` de l'application. L'entrée suivante pour l'[UpdateApplication](#) action définit l'intervalle entre les points de contrôle à 10 minutes :

```
{
  "ApplicationConfigurationUpdate": {
    "FlinkApplicationConfigurationUpdate": {
      "CheckpointConfigurationUpdate": {
        "ConfigurationTypeUpdate" : "CUSTOM",
        "CheckpointIntervalUpdate": 600000
      }
    }
  },
  "ApplicationName": "MyApplication",
  "CurrentApplicationVersionId": 5
}
```

Pour utiliser le code précédent, spécifiez la version actuelle de l'application. Vous pouvez récupérer la version de l'application en utilisant l'[ListApplications](#) action.

2. Ajoutez l'instruction d'importation suivante au début du fichier `S3StreamingSinkJob.java` :

```
import java.util.concurrent.TimeUnit;
```

3. Mettez à jour la méthode `createS3SinkFromStaticConfig` dans le fichier `S3StreamingSinkJob.java` pour qu'elle se présente comme suit :

```
private static StreamingFileSink<String> createS3SinkFromStaticConfig() {

    final StreamingFileSink<String> sink = StreamingFileSink
        .forRowFormat(new Path(s3SinkPath), new
SimpleStringEncoder<String>("UTF-8"))
        .withBucketAssigner(new DateTimeBucketAssigner("yyyy-MM-dd--HH"))
        .withRollingPolicy(
            DefaultRollingPolicy.create()
                .withRolloverInterval(TimeUnit.MINUTES.toMillis(8))
                .withInactivityInterval(TimeUnit.MINUTES.toMillis(5))
                .withMaxPartSize(1024 * 1024 * 1024)
                .build())
        .build();
    return sink;
}
```

L'exemple de code précédent définit la fréquence des écritures dans le compartiment Amazon S3 à 8 minutes.

Pour plus d'informations sur la configuration du récepteur de fichiers de streaming Apache Flink, consultez la section [Row-encoded Formats](#) dans la [documentation d'Apache Flink](#).

Nettoyer les AWS ressources

Cette section inclut les procédures de nettoyage AWS des ressources que vous avez créées dans le didacticiel Amazon S3.

Cette rubrique contient les sections suivantes :

- [Supprimer votre application Managed Service for Apache Flink](#)
- [Supprimer votre flux de données Kinesis](#)
- [Supprimer vos objets et votre compartiment Amazon S3](#)
- [Supprimer vos ressources IAM](#)
- [Supprimer vos CloudWatch ressources](#)

Supprimer votre application Managed Service for Apache Flink

1. Ouvrez la console du service géré pour Apache Flink à l'adresse <https://console.aws.amazon.com/flink>
2. Dans le panneau Managed Service for Apache Flink, choisissez MyApplication.
3. Sur la page de l'application, choisissez Supprimer, puis confirmez la suppression.

Supprimer votre flux de données Kinesis

1. Ouvrez la console Kinesis à l'adresse <https://console.aws.amazon.com/kinesis>.
2. Dans le panneau Kinesis Data Streams, ExampleInputStreams sélectionnez.
3. Sur la ExampleInputStream page, choisissez Supprimer Kinesis Stream, puis confirmez la suppression.

Supprimer vos objets et votre compartiment Amazon S3

1. Ouvrez la console Amazon S3 sur <https://console.aws.amazon.com/s3/>.
2. Choisissez le compartiment ka-app-code -. <username>
3. Choisissez Supprimer, puis saisissez le nombre du compartiment pour confirmer la suppression.

Supprimer vos ressources IAM

1. Ouvrez la console IAM à l'adresse <https://console.aws.amazon.com/iam/>.
2. Dans la barre de navigation, choisissez Stratégies.
3. Dans le contrôle du filtre, saisissez kinesis.
4. Choisissez la politique kinesis-analytics-service- MyApplication -us-west-2.
5. Choisissez Actions de stratégie, puis Supprimer.
6. Dans la barre de navigation, choisissez Rôles.
7. Choisissez le rôle kinesis-analytics- MyApplication -us-west-2.
8. Choisissez Supprimer le rôle, puis confirmez la suppression.

Supprimer vos CloudWatch ressources

1. Ouvrez la CloudWatch console à l'adresse <https://console.aws.amazon.com/cloudwatch/>.
2. Dans la barre de navigation, choisissez Journaux.
3. Choisissez le groupe de journaux MyApplication/aws/kinesis-analytics/.
4. Choisissez Supprimer le groupe de journaux, puis confirmez la suppression.

Tutoriel : Utilisation d'un service géré pour l'application Apache Flink afin de répliquer des données d'un sujet d'un cluster MSK vers un autre dans un VPC

Note

Pour des exemples actuels, voir [Exemples de création et d'utilisation d'un service géré pour les applications Apache Flink](#).

Le didacticiel suivant explique comment créer un Amazon VPC avec un cluster Amazon MSK et deux rubriques, et comment créer une application de service géré pour une Apache Flink qui lit une rubrique Amazon MSK et écrit dans une autre.

Note

Pour configurer les prérequis requis pour cet exercice, commencez par terminer l'exercice [Tutoriel : Commencez à utiliser le DataStream API service géré pour Apache Flink](#).

Ce didacticiel contient les sections suivantes :

- [Créer un Amazon VPC avec un cluster Amazon MSK](#)
- [Créez le code de l'application](#)
- [Téléchargez le code Java de streaming Apache Flink](#)
- [Pour créer l'application](#)
- [Configuration de l'application](#)
- [Exécutez l'application](#)
- [Tester l'application](#)

Créer un Amazon VPC avec un cluster Amazon MSK

Pour créer un exemple de VPC et de cluster Amazon MSK auquel accéder depuis une application de service géré pour Apache Flink, suivez le didacticiel [Mise en route avec Amazon MSK](#).

Lorsque vous avez terminé le didacticiel, notez ce qui suit :

- À l'[étape 3 : création d'une rubrique](#), répétez la commande `kafka-topics.sh --create` pour créer une rubrique de destination nommée `AWSKafkaTutorialTopicDestination` :

```
bin/kafka-topics.sh --create --zookeeper ZooKeeperConnectionString --replication-factor 3 --partitions 1 --topic AWS KafkaTutorialTopicDestination
```

- Enregistrez la liste des serveurs bootstrap de votre cluster. Vous pouvez obtenir la liste des serveurs bootstrap à l'aide de la commande suivante (remplacez-la `ClusterArn` par l'ARN de votre cluster MSK) :

```
aws kafka get-bootstrap-brokers --region us-west-2 --cluster-arn ClusterArn
{...
  "BootstrapBrokerStringTls": "b-2.awskafkatutorialcluste.t79r6y.c4.kafka.us-west-2.amazonaws.com:9094,b-1.awskafkatutorialcluste.t79r6y.c4.kafka.us-west-2.amazonaws.com:9094,b-3.awskafkatutorialcluste.t79r6y.c4.kafka.us-west-2.amazonaws.com:9094"
}
```

- Lorsque vous suivez les étapes décrites dans les didacticiels, veillez à utiliser AWS la région sélectionnée dans le code, les commandes et les entrées de console.

Créez le code de l'application

Dans cette section, vous allez télécharger et compiler le fichier JAR de l'application. Nous vous recommandons d'utiliser Java 11.

Le code de l'application Java pour cet exemple est disponible sur GitHub. Pour télécharger le code d'application, procédez comme suit :

1. Installez le client Git si vous ne l'avez pas déjà fait. Pour plus d'informations, consultez [Installation de Git](#).
2. Cloner le référentiel distant à l'aide de la commande suivante :

```
git clone https://github.com/aws-samples/amazon-kinesis-data-analytics-examples.git
```

3. Le code d'application est situé dans le fichier `amazon-kinesis-data-analytics-java-examples/KafkaConnectors/KafkaGettingStartedJob.java`. Vous pouvez examiner le code pour vous familiariser avec la structure du code de l'application de service géré pour Apache Flink.
4. Utilisez l'outil de ligne de commande Maven ou votre environnement de développement préféré pour créer le fichier JAR. Pour compiler le fichier JAR à l'aide de l'outil de ligne de commande Maven, saisissez ce qui suit :

```
mvn package -Dflink.version=1.15.3
```

En cas de succès de la génération, le fichier suivant est créé :

```
target/KafkaGettingStartedJob-1.0.jar
```

Note

Le code source fourni repose sur les bibliothèques de Java 11. Si vous utilisez un environnement de développement,

Téléchargez le code Java de streaming Apache Flink

Dans cette section, vous allez charger votre code d'application dans le compartiment Amazon S3 que vous avez créé dans le didacticiel [Tutoriel : Commencez à utiliser le DataStream API service géré pour Apache Flink](#).

Note

Si vous avez supprimé le compartiment Amazon S3 du didacticiel Mise en route, suivez à nouveau l'étape [the section called "Téléchargez le JAR fichier de code de l'application"](#).

1. Dans la console Amazon S3, choisissez le <username>compartiment ka-app-code-, puis Upload.
2. À l'étape Sélectionner les fichiers, choisissez Ajouter des fichiers. Accédez au fichier `KafkaGettingStartedJob-1.0.jar` que vous avez créé à l'étape précédente.
3. Vous n'avez pas besoin de modifier les paramètres de l'objet, donc choisissez Charger.

Votre code d'application est désormais stocké dans un compartiment Amazon S3 auquel votre application peut accéder.

Pour créer l'application

1. Ouvrez le service géré pour la console Apache Flink à l'adresse `https://console.aws.amazon.com/flink`.
2. Dans le tableau de bord du service géré pour Apache Flink, choisissez Créer une application d'analyse.
3. Sur la page Service géré pour Apache Flink - Créer une application, fournissez les détails de l'application comme suit :
 - Pour Nom de l'application, saisissez **MyApplication**.
 - Pour Exécution, choisissez Apache Flink 1.15.2.
4. Pour Autorisations d'accès, choisissez Créer/mettre à jour un rôle IAM) **kinesis-analytics-MyApplication-us-west-2**.
5. Choisissez Créer une application.

Note

Lorsque vous créez une application de service géré pour Apache Flink à l'aide de la console, vous avez la possibilité de créer un rôle et une politique IAM pour votre application. Votre application utilise ce rôle et cette politique pour accéder à ses ressources dépendantes. Ces ressources IAM sont nommées en utilisant le nom de votre application et la région, comme suit :

- Stratégie : `kinesis-analytics-service-MyApplication-us-west-2`
- Rôle : `kinesisanalytics-MyApplication-us-west-2`

Configuration de l'application

1. Sur la MyApplicationpage, choisissez Configurer.
2. Sur la page Configurer l'application, indiquez l'emplacement du code:
 - Pour le compartiment Amazon S3, saisissez `ka-app-code-<username>`.
 - Pour le chemin de l'objet Amazon S3, saisissez `KafkaGettingStartedJob-1.0.jar`.
3. Sous Accéder aux ressources de l'application, pour Autorisations d'accès, choisissez Créer/mettre à jour un rôle IAM `kinesis-analytics-MyApplication-us-west-2`.

Note

Lorsque vous spécifiez des ressources d'application à l'aide de la console (comme CloudWatch Logs ou un Amazon VPC), la console modifie votre rôle d'exécution d'application pour autoriser l'accès à ces ressources.

4. Sous Propriétés, sélectionnez Ajouter un groupe. Saisissez les propriétés suivantes :

ID du groupe	Clé	Valeur
KafkaSource	topic	AWS KafkaTutorialTopic
KafkaSource	bootstrap.servers	<i>La liste des serveurs bootstrap que vous</i>

ID du groupe	Clé	Valeur
		<i>avez enregistrée précédemment</i>
KafkaSource	security.protocol	SSL
KafkaSource	ssl.truststore.location	/usr/lib/jvm/java-11-amazon-corretto/lib/security/cacerts
KafkaSource	ssl.truststore.password	changeit

 Note

Le ssl.truststore.password du certificat par défaut est « changeit » ; vous n'avez pas besoin de modifier cette valeur si vous utilisez le certificat par défaut.

Choisissez à nouveau Ajouter un groupe. Saisissez les propriétés suivantes :

ID du groupe	Clé	Valeur
KafkaSink	topic	AWS KafkaTutorialTopic Destination
KafkaSink	bootstrap.servers	<i>La liste des serveurs bootstrap que vous avez enregistrée précédemment</i>
KafkaSink	security.protocol	SSL
KafkaSink	ssl.truststore.location	/usr/lib/jvm/java-11-amazon-corretto/lib/security/cacerts
KafkaSink	ssl.truststore.password	changeit
KafkaSink	transaction.timeout.ms	1 000

Le code de l'application lit les propriétés de l'application ci-dessus pour configurer la source et le récepteur utilisés pour interagir avec votre VPC et votre cluster Amazon MSK. Pour obtenir plus d'informations sur l'utilisation des propriétés, consultez [Utiliser les propriétés d'exécution dans Managed Service pour Apache Flink](#).

5. Sous Instantanés, choisissez Désactiver. Cela facilitera la mise à jour de l'application sans charger de données d'état de l'application non valides.
6. Sous Surveillance, assurez-vous que Surveillance du niveau des métriques est défini sur Application.
7. Pour la CloudWatch journalisation, cochez la case Activer.
8. Dans la section Cloud privé virtuel (VPC), choisissez le VPC à associer à votre application. Choisissez les sous-réseaux et le groupe de sécurité associés à votre VPC que vous souhaitez que l'application utilise pour accéder aux ressources du VPC.
9. Choisissez Mettre à jour.

Note

Lorsque vous choisissez d'activer la CloudWatch journalisation, le service géré pour Apache Flink crée un groupe de journaux et un flux de journaux pour vous. Les noms de ces ressources sont les suivants :

- Groupe de journaux : `/aws/kinesis-analytics/MyApplication`
- Flux de journaux : `kinesis-analytics-log-stream`

Ce flux de journaux est utilisé pour surveiller l'application.

Exécutez l'application

Le graphique des tâches Flink peut être visualisé en exécutant l'application, en ouvrant le tableau de bord Apache Flink et en choisissant la tâche Flink souhaitée.

Tester l'application

Dans cette section, vous allez écrire des enregistrements dans la rubrique source. L'application lit les enregistrements de la rubrique source et les écrit dans la rubrique de destination. Vous vérifiez

que l'application fonctionne en écrivant des enregistrements dans la rubrique source et en lisant des enregistrements dans la rubrique de destination.

Pour écrire et lire des enregistrements issus des rubriques, suivez les étapes décrites à l'[Étape 6 : produire et consommer des données](#) du didacticiel [Mise en route avec Amazon MSK](#).

Pour lire la rubrique de destination, utilisez le nom de la rubrique de destination au lieu de la rubrique source lors de votre deuxième connexion au cluster :

```
bin/kafka-console-consumer.sh --bootstrap-server BootstrapBrokerString --  
consumer.config client.properties --topic AWS KafkaTutorialTopicDestination --from-  
beginning
```

Si aucun enregistrement n'apparaît dans la rubrique de destination, consultez la section [Impossible d'accéder aux ressources d'un VPC](#) de la rubrique [Résoudre les problèmes liés au service géré pour Apache Flink](#).

Exemple : utilisation d'un consommateur EFO avec un flux de données Kinesis

Note

Pour des exemples actuels, voir [Exemples de création et d'utilisation d'un service géré pour les applications Apache Flink](#).

Dans cet exercice, vous allez créer un service géré pour une application Apache Flink qui lit à partir d'un flux de données Kinesis à l'aide d'[un consommateur EFO \(Enhanced Fan-Out\)](#). Si un client Kinesis utilise EFO, le service Kinesis Data Streams lui fournit sa propre bande passante dédiée, au lieu que le consommateur partage la bande passante fixe du flux avec les autres consommateurs lisant le flux.

Pour plus d'informations sur l'utilisation d'EFO avec le consommateur Kinesis, consultez [FLIP-128: Enhanced Fan Out for Kinesis Consumers](#).

L'application que vous créez dans cet exemple utilise le connecteur AWS Kinesis (flink-connector-kinesis) 1.15.3.

Note

Pour configurer les prérequis requis pour cet exercice, commencez par terminer l'exercice [Tutoriel : Commencez à utiliser le DataStream API service géré pour Apache Flink](#).

Cette rubrique contient les sections suivantes :

- [Création de ressources dépendantes](#)
- [Écrire des exemples d'enregistrements dans le flux d'entrée](#)
- [Téléchargez et examinez le code de l'application](#)
- [Compilez le code de l'application](#)
- [Téléchargez le code Java de streaming Apache Flink](#)
- [Création et exécution du service géré pour l'application Apache Flink](#)
- [Nettoyer les AWS ressources](#)

Création de ressources dépendantes

Avant de créer une application de service géré pour Apache Flink dans le cadre de cet exercice, vous commencez par créer les ressources dépendantes suivantes :

- Deux flux de données Kinesis (ExampleInputStream et ExampleOutputStream)
- Un compartiment Amazon S3 pour stocker le code de l'application (ka-app-code-*<username>*)

Vous pouvez créer les flux Kinesis et un compartiment S3 à l'aide de la console. Pour obtenir des instructions sur la création de ces ressources, consultez les rubriques suivantes :

- [Création et mise à jour de flux de données](#) dans le Guide du développeur Amazon Kinesis Data Streams. Nommez votre flux de données **ExampleInputStream** et **ExampleOutputStream**.
- [Comment créer un compartiment S3 ?](#) dans le Guide de l'utilisateur de la console Amazon Simple Storage Service. Donnez au compartiment Amazon S3 un nom unique au monde en ajoutant votre nom de connexion, tel que **ka-app-code-*<username>***.

Écrire des exemples d'enregistrements dans le flux d'entrée

Dans cette section, vous utilisez un script Python pour écrire les exemples d'enregistrements dans le flux pour que l'application les traite.

Note

Cette section nécessite le kit [AWS SDK for Python \(Boto\)](#).

1. Créez un fichier nommé `stock.py` avec le contenu suivant :

```
import datetime
import json
import random
import boto3

STREAM_NAME = "ExampleInputStream"

def get_data():
    return {
        'event_time': datetime.datetime.now().isoformat(),
        'ticker': random.choice(['AAPL', 'AMZN', 'MSFT', 'INTC', 'TBV']),
        'price': round(random.random() * 100, 2)}

def generate(stream_name, kinesis_client):
    while True:
        data = get_data()
        print(data)
        kinesis_client.put_record(
            StreamName=stream_name,
            Data=json.dumps(data),
            PartitionKey="partitionkey")

if __name__ == '__main__':
    generate(STREAM_NAME, boto3.client('kinesis', region_name='us-west-2'))
```

2. Exécutez le script `stock.py` :

```
$ python stock.py
```

Maintenez le script en cours d'exécution pendant que vous terminez le reste du didacticiel.

Téléchargez et examinez le code de l'application

Le code de l'application Java pour cet exemple est disponible sur GitHub. Pour télécharger le code d'application, procédez comme suit :

1. Installez le client Git si vous ne l'avez pas déjà fait. Pour plus d'informations, consultez [Installation de Git](#).
2. Cloner le référentiel distant à l'aide de la commande suivante :

```
git clone https://github.com/aws-samples/amazon-kinesis-data-analytics-examples.git
```

3. Accédez au répertoire `amazon-kinesis-data-analytics-java-examples/EfoConsumer`.

Le code d'application est situé dans le fichier `EfoApplication.java`. Notez les informations suivantes à propos du code d'application :

- Vous activez le consommateur EFO en définissant les paramètres suivants sur le consommateur Kinesis :
 - `RECORD_PUBLISHER_TYPE` : définissez ce paramètre sur EFO pour que votre application utilise un consommateur EFO pour accéder aux données du flux de données Kinesis.
 - `EFO_CONSUMER_NAME` : définissez ce paramètre sur une valeur de chaîne unique parmi les consommateurs de ce flux. La réutilisation d'un nom de consommateur dans le même flux de données Kinesis entraînera la résiliation du client qui utilisait ce nom précédemment.
- L'exemple de code suivant montre comment attribuer des valeurs aux propriétés de configuration du consommateur afin d'utiliser un consommateur EFO pour lire à partir du flux source :

```
consumerConfig.putIfAbsent(RECORD_PUBLISHER_TYPE, "EFO");  
consumerConfig.putIfAbsent(EFO_CONSUMER_NAME, "basic-efo-flink-app");
```

Compilez le code de l'application

Pour compiler l'application, procédez comme suit :

1. Installez Java et Maven si ce n'est pas déjà fait. Pour plus d'informations, consultez [Remplissez les prérequis requis](#) dans le didacticiel [Tutoriel : Commencez à utiliser le DataStream API service géré pour Apache Flink](#).
2. Compilez l'application à l'aide de la commande suivante :

```
mvn package -Dflink.version=1.15.3
```

Note

Le code source fourni repose sur les bibliothèques de Java 11.

La compilation de l'application crée le fichier JAR de l'application (`target/aws-kinesis-analytics-java-apps-1.0.jar`).

Téléchargez le code Java de streaming Apache Flink

Dans cette section, vous allez charger votre code d'application dans le compartiment Amazon S3 que vous avez créé dans la section [Création de ressources dépendantes](#).

1. Dans la console Amazon S3, choisissez le <username>compartiment ka-app-code-, puis Upload.
2. À l'étape Sélectionner les fichiers, choisissez Ajouter des fichiers. Accédez au fichier `aws-kinesis-analytics-java-apps-1.0.jar` que vous avez créé à l'étape précédente.
3. Vous n'avez pas besoin de modifier les paramètres de l'objet, donc choisissez Charger.

Votre code d'application est désormais stocké dans un compartiment Amazon S3 auquel votre application peut accéder.

Création et exécution du service géré pour l'application Apache Flink

Suivez ces étapes pour créer, configurer, mettre à jour et exécuter l'application à l'aide de la console.

Pour créer l'application

1. Ouvrez la console du service géré pour Apache Flink à l'adresse `https://console.aws.amazon.com/flink`
2. Dans le tableau de bord du service géré pour Apache Flink, choisissez Créer une application d'analyse.
3. Sur la page Service géré pour Apache Flink - Créer une application, fournissez les détails de l'application comme suit :
 - Pour Nom de l'application, saisissez **MyApplication**.
 - Pour Exécution, choisissez Apache Flink.

Note

Le service géré pour Apache Flink utilise Apache Flink version 1.15.2.

- Laissez le menu déroulant de la version sur Apache Flink version 1.15.2 (version recommandée).
4. Pour Autorisations d'accès, choisissez Créer/mettre à jour un rôle IAM) **kinesis-analytics-MyApplication-us-west-2**.
 5. Choisissez Créer une application.

Note

Lorsque vous créez une application de service géré pour Apache Flink à l'aide de la console, vous avez la possibilité de créer un rôle et une politique IAM pour votre application. Votre application utilise ce rôle et cette politique pour accéder à ses ressources dépendantes. Ces ressources IAM sont nommées en utilisant le nom de votre application et la région, comme suit :

- Stratégie : `kinesis-analytics-service-MyApplication-us-west-2`
- Rôle : `kinesisanalytics-MyApplication-us-west-2`

Modifier la politique IAM

Modifiez la politique IAM pour ajouter des autorisations afin d'accéder aux flux de données Kinesis.

1. Ouvrez la console IAM à l'adresse <https://console.aws.amazon.com/iam/>.
2. Choisissez Stratégies. Choisissez la politique **kinesis-analytics-service-MyApplication-us-west-2** créée pour vous par la console dans la section précédente.
3. Sur la page Récapitulatif, choisissez Modifier la politique. Sélectionnez l'onglet JSON.
4. Ajoutez la section mise en surbrillance dans l'exemple de stratégie suivant à la politique. Remplacez l'exemple d'ID de compte (*012345678901*) par votre ID de compte.

 Note

Ces autorisations permettent à l'application d'accéder au consommateur EFO.

```
{
  "Version": "2012-10-17",
  "Statement": [
    {
      "Sid": "ReadCode",
      "Effect": "Allow",
      "Action": [
        "s3:GetObject",
        "logs:DescribeLogGroups",
        "s3:GetObjectVersion"
      ],
      "Resource": [
        "arn:aws:logs:us-west-2:012345678901:log-group:*",
        "arn:aws:s3:::ka-app-code-<username>/aws-kinesis-analytics-java-apps-1.0.jar"
      ]
    },
    {
      "Sid": "DescribeLogStreams",
      "Effect": "Allow",
      "Action": "logs:DescribeLogStreams",
      "Resource": "arn:aws:logs:us-west-2:012345678901:log-group:/aws/kinesis-analytics/MyApplication:log-stream:*"
    },
    {
      "Sid": "PutLogEvents",
      "Effect": "Allow",
      "Action": "logs:PutLogEvents",
```

```

    "Resource": "arn:aws:logs:us-west-2:012345678901:log-group:/aws/
kinesis-analytics/MyApplication:log-stream:kinesis-analytics-log-stream"
  },
  {
    "Sid": "ListCloudwatchLogGroups",
    "Effect": "Allow",
    "Action": [
      "logs:DescribeLogGroups"
    ],
    "Resource": [
      "arn:aws:logs:us-west-2:012345678901:log-group:*"
    ]
  },
  {
    "Sid": "AllStreams",
    "Effect": "Allow",
    "Action": [
      "kinesis:ListShards",
      "kinesis:ListStreamConsumers",
      "kinesis:DescribeStreamSummary"
    ],
    "Resource": "arn:aws:kinesis:us-west-2:012345678901:stream/*"
  },
  {
    "Sid": "Stream",
    "Effect": "Allow",
    "Action": [
      "kinesis:DescribeStream",
      "kinesis:RegisterStreamConsumer",
      "kinesis:DeregisterStreamConsumer"
    ],
    "Resource": "arn:aws:kinesis:us-west-2:012345678901:stream/
ExampleInputStream"
  },
  {
    "Sid": "WriteOutputStream",
    "Effect": "Allow",
    "Action": "kinesis:*",
    "Resource": "arn:aws:kinesis:us-west-2:012345678901:stream/
ExampleOutputStream"
  },
  {
    "Sid": "Consumer",
    "Effect": "Allow",

```

```

        "Action": [
            "kinesis:DescribeStreamConsumer",
            "kinesis:SubscribeToShard"
        ],
        "Resource": [
            "arn:aws:kinesis:us-west-2:012345678901:stream/ExampleInputStream/
consumer/my-efo-flink-app",
            "arn:aws:kinesis:us-west-2:012345678901:stream/ExampleInputStream/
consumer/my-efo-flink-app:*"
        ]
    }
]
}

```

Configuration de l'application

1. Sur la MyApplicationpage, choisissez Configurer.
2. Sur la page Configurer l'application, indiquez l'emplacement du code:
 - Pour le compartiment Amazon S3, saisissez **ka-app-code-*<username>***.
 - Pour le chemin de l'objet Amazon S3, saisissez **aws-kinesis-analytics-java-apps-1.0.jar**.
3. Sous Accéder aux ressources de l'application, pour Autorisations d'accès, choisissez Créer/mettre à jour un rôle IAM **kinesis-analytics-MyApplication-us-west-2**.
4. Sous Propriétés, sélectionnez Créer un groupe.
5. Entrez les valeurs et propriétés d'application suivantes :

ID du groupe	Clé	Valeur
ConsumerConfigProperties	flink.stream.recorderpublisher	EFO
ConsumerConfigProperties	flink.stream.efo.consumername	basic-efo-flink-app
ConsumerConfigProperties	INPUT_STREAM	ExampleInputStream

ID du groupe	Clé	Valeur
ConsumerConfigProperties	flink.inputstream.initpos	LATEST
ConsumerConfigProperties	AWS_REGION	us-west-2

6. Sous Propriétés, sélectionnez Créer un groupe.
7. Entrez les valeurs et propriétés d'application suivantes :

ID du groupe	Clé	Valeur
ProducerConfigProperties	OUTPUT_STREAM	ExampleOutputStream
ProducerConfigProperties	AWS_REGION	us-west-2
ProducerConfigProperties	AggregationEnabled	false

8. Sous Surveillance, assurez-vous que Surveillance du niveau des métriques est défini sur Application.
9. Pour la CloudWatch journalisation, cochez la case Activer.
10. Choisissez Mettre à jour.

Note

Lorsque vous choisissez d'activer la CloudWatch journalisation, le service géré pour Apache Flink crée un groupe de journaux et un flux de journaux pour vous. Les noms de ces ressources sont les suivants :

- Groupe de journaux : `/aws/kinesis-analytics/MyApplication`
- Flux de journaux : `kinesis-analytics-log-stream`

Ce flux de journaux est utilisé pour surveiller l'application. Il ne s'agit pas du même flux de journaux que celui utilisé par l'application pour envoyer les résultats.

Exécutez l'application

Le graphique des tâches Flink peut être visualisé en exécutant l'application, en ouvrant le tableau de bord Apache Flink et en choisissant la tâche Flink souhaitée.

Vous pouvez vérifier les métriques du service géré pour Apache Flink sur la CloudWatch console pour vérifier que l'application fonctionne.

Vous pouvez également consulter la console Kinesis Data Streams, dans l'onglet Enhanced fan-out du flux de données, pour trouver le nom de votre client (). `basic-efo-flink-app`

Nettoyer les AWS ressources

Cette section inclut les procédures de nettoyage AWS des ressources créées dans le didacticiel efo Window.

Cette rubrique contient les sections suivantes :

- [Supprimer votre application Managed Service for Apache Flink](#)
- [Supprimer vos flux de données Kinesis](#)
- [Supprimer votre objet et votre compartiment Amazon S3](#)
- [Supprimer vos ressources IAM](#)
- [Supprimer vos CloudWatch ressources](#)

Supprimer votre application Managed Service for Apache Flink

1. Ouvrez la console du service géré pour Apache Flink à l'adresse `https://console.aws.amazon.com/flink`
2. dans le panneau Managed Service for Apache Flink, sélectionnez MyApplication.
3. Sur la page de l'application, choisissez Supprimer, puis confirmez la suppression.

Supprimer vos flux de données Kinesis

1. Ouvrez la console Kinesis à l'adresse <https://console.aws.amazon.com/kinesis>.
2. Dans le panneau Kinesis Data Streams, ExampleInputStreams sélectionnez.
3. Sur la ExampleInputStream page, choisissez Supprimer Kinesis Stream, puis confirmez la suppression.
4. Sur la page Kinesis Streams, choisissez le ExampleOutputStream, choisissez Actions, choisissez Supprimer, puis confirmez la suppression.

Supprimer votre objet et votre compartiment Amazon S3

1. Ouvrez la console Amazon S3 sur <https://console.aws.amazon.com/s3/>.
2. Choisissez le compartiment ka-app-code -. <username>
3. Choisissez Supprimer, puis saisissez le nombre du compartiment pour confirmer la suppression.

Supprimer vos ressources IAM

1. Ouvrez la console IAM à l'adresse <https://console.aws.amazon.com/iam/>.
2. Dans la barre de navigation, choisissez Stratégies.
3. Dans le contrôle du filtre, saisissez kinesis.
4. Choisissez la politique kinesis-analytics-service- MyApplication -us-west-2.
5. Choisissez Actions de stratégie, puis Supprimer.
6. Dans la barre de navigation, choisissez Rôles.
7. Choisissez le rôle kinesis-analytics- MyApplication -us-west-2.
8. Choisissez Supprimer le rôle, puis confirmez la suppression.

Supprimer vos CloudWatch ressources

1. Ouvrez la CloudWatch console à l'adresse <https://console.aws.amazon.com/cloudwatch/>.
2. Dans la barre de navigation, choisissez Journaux.
3. Choisissez le groupe de journaux MyApplication/aws/kinesis-analytics/.
4. Choisissez Supprimer le groupe de journaux, puis confirmez la suppression.

Exemple : écrire dans Firehose

Note

Pour des exemples actuels, voir [Exemples de création et d'utilisation d'un service géré pour les applications Apache Flink](#).

Dans cet exercice, vous allez créer un service géré pour une application Apache Flink qui possède un flux de données Kinesis comme source et un flux Firehose comme récepteur. À l'aide du récepteur, vous pouvez vérifier la sortie de l'application dans un compartiment Amazon S3.

Note

Pour configurer les prérequis requis pour cet exercice, commencez par terminer l'exercice [Tutoriel : Commencez à utiliser le DataStream API service géré pour Apache Flink](#).

Cette section contient les étapes suivantes :

- [Création de ressources dépendantes](#)
- [Écrire des exemples d'enregistrements dans le flux d'entrée](#)
- [Téléchargez et examinez le code Java de streaming d'Apache Flink](#)
- [Compilez le code de l'application](#)
- [Téléchargez le code Java de streaming Apache Flink](#)
- [Création et exécution du service géré pour l'application Apache Flink](#)
- [Nettoyage des ressources AWS](#)

Création de ressources dépendantes

Avant de créer un service géré pour Apache Flink dans le cadre de cet exercice, vous commencez par créer les ressources dépendantes suivantes :

- Un flux de données Kinesis (ExampleInputStream)
- Un flux Firehose dans lequel l'application écrit la sortie (ExampleDeliveryStream).
- Un compartiment Amazon S3 pour stocker le code de l'application (ka-app-code-*<username>*)

Vous pouvez créer le flux Kinesis, les compartiments Amazon S3 et le flux Firehose à l'aide de la console. Pour obtenir des instructions sur la création de ces ressources, consultez les rubriques suivantes :

- [Création et mise à jour de flux de données](#) dans le Guide du développeur Amazon Kinesis Data Streams. Attribuez un nom à votre flux de données **ExampleInputStream**.
- [Création d'un flux de diffusion Amazon Kinesis Data Firehose](#) dans le manuel du développeur Amazon Data Firehose. Donnez un nom à votre stream Firehose. **ExampleDeliveryStream** Lorsque vous créez le flux Firehose, créez également la destination S3 et le rôle IAM du flux Firehose.
- [Comment créer un compartiment S3 ?](#) dans le Guide de l'utilisateur de la console Amazon Simple Storage Service. Donnez au compartiment Amazon S3 un nom unique au monde en ajoutant votre nom de connexion, tel que **ka-app-code-*<username>***.

Écrire des exemples d'enregistrements dans le flux d'entrée

Dans cette section, vous utilisez un script Python pour écrire les exemples d'enregistrements dans le flux pour que l'application les traite.

Note

Cette section nécessite le kit [AWS SDK for Python \(Boto\)](#).

1. Créez un fichier nommé `stock.py` avec le contenu suivant :

```
import datetime
import json
import random
import boto3

STREAM_NAME = "ExampleInputStream"

def get_data():
    return {
        'event_time': datetime.datetime.now().isoformat(),
        'ticker': random.choice(['AAPL', 'AMZN', 'MSFT', 'INTC', 'TBV']),
        'price': round(random.random() * 100, 2)}
```

```
def generate(stream_name, kinesis_client):
    while True:
        data = get_data()
        print(data)
        kinesis_client.put_record(
            StreamName=stream_name,
            Data=json.dumps(data),
            PartitionKey="partitionkey")

if __name__ == '__main__':
    generate(STREAM_NAME, boto3.client('kinesis', region_name='us-west-2'))
```

2. Exécutez le script `stock.py` :

```
$ python stock.py
```

Maintenez le script en cours d'exécution pendant que vous terminez le reste du didacticiel.

Téléchargez et examinez le code Java de streaming d'Apache Flink

Le code de l'application Java pour cet exemple est disponible sur GitHub. Pour télécharger le code d'application, procédez comme suit :

1. Cloner le référentiel distant à l'aide de la commande suivante :

```
git clone https://github.com/aws-samples/amazon-kinesis-data-analytics-examples.git
```

2. Accédez au répertoire `amazon-kinesis-data-analytics-java-examples/FirehoseSink`.

Le code d'application est situé dans le fichier `FirehoseSinkStreamingJob.java`. Notez les informations suivantes à propos du code d'application :

- L'application utilise une source Kinesis pour lire à partir du flux source. L'extrait de code suivant crée la source Kinesis :

```
return env.addSource(new FlinkKinesisConsumer<>(inputStreamName,
```

```
new SimpleStringSchema(), inputProperties));
```

- L'application utilise un récepteur Firehose pour écrire des données dans un flux Firehose. L'extrait de code suivant crée le récepteur Firehose :

```
private static KinesisFirehoseSink<String> createFirehoseSinkFromStaticConfig() {
    Properties sinkProperties = new Properties();
    sinkProperties.setProperty(AWS_REGION, region);

    return KinesisFirehoseSink.<String>builder()
        .setFirehoseClientProperties(sinkProperties)
        .setSerializationSchema(new SimpleStringSchema())
        .setDeliveryStreamName(outputDeliveryStreamName)
        .build();
}
```

Compilez le code de l'application

Pour compiler l'application, procédez comme suit :

1. Installez Java et Maven si ce n'est pas déjà fait. Pour plus d'informations, consultez [Remplissez les prérequis requis](#) dans le didacticiel [Tutoriel : Commencez à utiliser le DataStream API service géré pour Apache Flink](#).
2. Pour utiliser le connecteur Kinesis pour l'application suivante, vous devez télécharger, construire et installer Apache Maven. Pour plus d'informations, consultez [the section called "Utilisation du connecteur Apache Flink Kinesis Streams avec les versions précédentes d'Apache Flink"](#).
3. Compilez l'application à l'aide de la commande suivante :

```
mvn package -Dflink.version=1.15.3
```

Note

Le code source fourni repose sur les bibliothèques de Java 11.

La compilation de l'application crée le fichier JAR de l'application (target/aws-kinesis-analytics-java-apps-1.0.jar).

Téléchargez le code Java de streaming Apache Flink

Dans cette section, vous allez charger votre code d'application dans le compartiment Amazon S3 que vous avez créé dans la section [Création de ressources dépendantes](#).

Pour charger le code d'application

1. Ouvrez la console Amazon S3 sur <https://console.aws.amazon.com/s3/>.
2. Dans la console, choisissez le <username>compartiment ka-app-code-, puis choisissez Upload.
3. À l'étape Sélectionner les fichiers, choisissez Ajouter des fichiers. Accédez au fichier java-getting-started-1.0.jar que vous avez créé à l'étape précédente.
4. Vous n'avez pas besoin de modifier les paramètres de l'objet, donc choisissez Charger.

Votre code d'application est désormais stocké dans un compartiment Amazon S3 auquel votre application peut accéder.

Création et exécution du service géré pour l'application Apache Flink

Vous pouvez créer et exécuter une application de service géré pour Apache Flink à l'aide de la console ou de l'interface AWS CLI.

Note

Lorsque vous créez l'application à l'aide de la console, vos ressources AWS Identity and Access Management (IAM) et Amazon CloudWatch Logs sont créées pour vous. Lorsque vous créez l'application à l'aide du AWS CLI, vous créez ces ressources séparément.

Rubriques

- [Création et exécution de l'application \(console\)](#)
- [Créez et exécutez l'application \(AWS CLI\)](#)

Création et exécution de l'application (console)

Suivez ces étapes pour créer, configurer, mettre à jour et exécuter l'application à l'aide de la console.

Pour créer l'application

1. Ouvrez la console du service géré pour Apache Flink à l'adresse `https://console.aws.amazon.com/flink`
2. Dans le tableau de bord du service géré pour Apache Flink, choisissez Créer une application d'analyse.
3. Sur la page Service géré pour Apache Flink - Créer une application, fournissez les détails de l'application comme suit :
 - Pour Nom de l'application, saisissez **MyApplication**.
 - Pour Description, saisissez **My java test app**.
 - Pour Exécution, choisissez Apache Flink.

Note

Le service géré pour Apache Flink utilise Apache Flink version 1.15.2.

- Laissez le menu déroulant de la version sur Apache Flink version 1.15.2 (version recommandée).
4. Pour Autorisations d'accès, choisissez Créer/mettre à jour un rôle IAM) **kinesis-analytics-MyApplication-us-west-2**.
 5. Choisissez Créer une application.

Note

Lorsque vous créez l'application à l'aide de la console, un rôle et une politique IAM peuvent être créés pour votre application. Votre application utilise ce rôle et cette politique pour accéder à ses ressources dépendantes. Ces ressources IAM sont nommées en utilisant le nom de votre application et la région, comme suit :

- Stratégie : `kinesis-analytics-service-MyApplication-us-west-2`
- Rôle : `kinesisanalytics-MyApplication-us-west-2`

Modifier la politique IAM

Modifiez la politique IAM pour ajouter des autorisations d'accès au flux de données Kinesis et au flux Firehose.

1. Ouvrez la console IAM à l'adresse <https://console.aws.amazon.com/iam/>.
2. Choisissez Stratégies. Choisissez la politique **kinesis-analytics-service-MyApplication-us-west-2** créée pour vous par la console dans la section précédente.
3. Sur la page Récapitulatif, choisissez Modifier la politique. Sélectionnez l'onglet JSON.
4. Ajoutez la section mise en surbrillance dans l'exemple de stratégie suivant à la politique. Remplacez toutes les instances de l'exemple d'ID de compte (*012345678901*) par votre ID de compte.

```
{
  "Version": "2012-10-17",
  "Statement": [
    {
      "Sid": "ReadCode",
      "Effect": "Allow",
      "Action": [
        "s3:GetObject",
        "s3:GetObjectVersion"
      ],
      "Resource": [
        "arn:aws:s3:::ka-app-code-username/java-getting-started-1.0.jar"
      ]
    },
    {
      "Sid": "DescribeLogGroups",
      "Effect": "Allow",
      "Action": [
        "logs:DescribeLogGroups"
      ],
      "Resource": [
        "arn:aws:logs:us-west-2:012345678901:log-group:*"
      ]
    },
    {
      "Sid": "DescribeLogStreams",
      "Effect": "Allow",
      "Action": [
```

```

        "logs:DescribeLogStreams"
    ],
    "Resource": [
        "arn:aws:logs:us-west-2:012345678901:log-group:/aws/kinesis-
analytics/MyApplication:log-stream:*"
    ]
},
{
    "Sid": "PutLogEvents",
    "Effect": "Allow",
    "Action": [
        "logs:PutLogEvents"
    ],
    "Resource": [
        "arn:aws:logs:us-west-2:012345678901:log-group:/aws/kinesis-
analytics/MyApplication:log-stream:kinesis-analytics-log-stream"
    ]
},
{
    "Sid": "ReadInputStream",
    "Effect": "Allow",
    "Action": "kinesis:*",
    "Resource": "arn:aws:kinesis:us-west-2:012345678901:stream/
ExampleInputStream"
},
{
    "Sid": "WriteDeliveryStream",
    "Effect": "Allow",
    "Action": "firehose:*",
    "Resource": "arn:aws:firehose:us-west-2:012345678901:deliverystream/
ExampleDeliveryStream"
}
]
}

```

Configuration de l'application

1. Sur la MyApplicationpage, choisissez Configurer.
2. Sur la page Configurer l'application, indiquez l'emplacement du code:
 - Pour le compartiment Amazon S3, saisissez **ka-app-code-*<username>***.
 - Pour le chemin de l'objet Amazon S3, saisissez **java-getting-started-1.0.jar**.

3. Sous Accéder aux ressources de l'application, pour Autorisations d'accès, choisissez Créer/mettre à jour un rôle IAM **kinesis-analytics-MyApplication-us-west-2**.
4. Sous Surveillance, assurez-vous que Surveillance du niveau des métriques est défini sur Application.
5. Pour la CloudWatch journalisation, cochez la case Activer.
6. Choisissez Mettre à jour.

Note

Lorsque vous choisissez d'activer la CloudWatch journalisation, le service géré pour Apache Flink crée un groupe de journaux et un flux de journaux pour vous. Les noms de ces ressources sont les suivants :

- Groupe de journaux : `/aws/kinesis-analytics/MyApplication`
- Flux de journaux : `kinesis-analytics-log-stream`

Exécutez l'application

Le graphique des tâches Flink peut être visualisé en exécutant l'application, en ouvrant le tableau de bord Apache Flink et en choisissant la tâche Flink souhaitée.

Arrêtez l'application

Sur la MyApplicationpage, choisissez Stop. Confirmez l'action.

Mise à jour de l'application

À l'aide de la console, vous pouvez mettre à jour les paramètres d'application tels que les paramètres de surveillance, les propriétés d'application et l'emplacement ou le nom du fichier JAR de l'application.

Sur la MyApplicationpage, choisissez Configurer. Mettez à jour les paramètres de l'application, puis choisissez Mettre à jour.

Note

Pour mettre à jour le code de l'application dans la console, vous devez soit modifier le nom de l'objet du fichier JAR, soit utiliser un autre compartiment S3, soit utiliser l'interface AWS

CLI comme décrit dans la section [the section called “Mise à jour du code de l’application”](#). Si le nom du fichier ou le compartiment ne change pas, le code de l’application n’est pas rechargé lorsque vous choisissez Mettre à jour sur la page Configurer.

Créez et exécutez l'application (AWS CLI)

Dans cette section, vous allez utiliser le AWS CLI pour créer et exécuter l'application Managed Service for Apache Flink.

Créer une stratégie d'autorisations

Vous commencez par créer une stratégie d'autorisations avec deux instructions : une qui accorde des autorisations pour l'action `read` sur le flux source et une autre qui accorde des autorisations pour les actions `write` sur le flux récepteur. Vous attachez ensuite la politique à un rôle IAM (que vous allez créer dans la section suivante). Ainsi, lorsque le service géré pour Apache Flink assume le rôle, le service dispose des autorisations nécessaires pour lire à partir du flux source et écrire dans le flux récepteur.

Utilisez le code suivant pour créer la politique d'autorisations

`AKReadSourceStreamWriteSinkStream`. Remplacez *username* par le nom d'utilisateur que vous utiliserez pour créer le compartiment Amazon S3 pour stocker le code d'application. Remplacez l'ID de compte dans les Amazon Resource Names (ARN) (*012345678901*) par votre ID de compte.

```
{
  "Version": "2012-10-17",
  "Statement": [
    {
      "Sid": "S3",
      "Effect": "Allow",
      "Action": [
        "s3:GetObject",
        "s3:GetObjectVersion"
      ],
      "Resource": [
        "arn:aws:s3:::ka-app-code-username",
        "arn:aws:s3:::ka-app-code-username/*"
      ]
    },
    {
      "Sid": "ReadInputStream",
      "Effect": "Allow",

```

```
        "Action": "kinesis:*",
        "Resource": "arn:aws:kinesis:us-west-2:012345678901:stream/
ExampleInputStream"
    },
    {
        "Sid": "WriteDeliveryStream",
        "Effect": "Allow",
        "Action": "firehose:*",
        "Resource": "arn:aws:firehose:us-west-2:012345678901:deliverystream/
ExampleDeliveryStream"
    }
]
}
```

Pour step-by-step obtenir des instructions sur la création d'une politique d'autorisations, voir [Tutoriel : créer et joindre votre première politique gérée par le client](#) dans le guide de l'utilisateur IAM.

Note

Pour accéder à d'autres services Amazon, vous pouvez utiliser le AWS SDK for Java. Le service géré pour Apache Flink définit automatiquement les informations d'identification requises par le kit SDK en fonction du rôle IAM d'exécution du service associé à votre application. Aucune étape supplémentaire n'est nécessaire.

Créer un rôle IAM

Dans cette section, vous créez un rôle IAM que l'application de service géré pour Apache Flink peut assumer pour lire un flux source et écrire dans le flux récepteur.

Le service géré Managed Service for Apache Flink ne peut pas accéder à votre flux sans autorisation. Vous utilisez un rôle IAM pour accorder ces autorisations. Deux politiques sont attachées à chaque rôle IAM. La politique d'approbation accorde au service géré pour Apache Flink l'autorisation d'assumer le rôle. La politique d'autorisation détermine ce que le service géré pour Apache Flink peut faire après avoir assumé le rôle.

Vous attachez la politique d'autorisations que vous avez créée dans la section précédente à ce rôle.

Pour créer un rôle IAM

1. Ouvrez la console IAM à l'adresse <https://console.aws.amazon.com/iam/>.

2. Dans le volet de navigation, choisissez Rôles, puis Créer un rôle.
3. Sous Sélectionner le type d'identité approuvée, choisissez Service AWS . Sous Choisir le service qui utilisera ce rôle, choisissez EC2. Sous Sélectionner votre cas d'utilisation, choisissez Kinesis Analytics.

Sélectionnez Next: Permissions (Étape suivante : autorisations).

4. Dans la page Attacher des stratégies d'autorisations, choisissez Suivant : vérification. Vous attachez des stratégies d'autorisations après avoir créé le rôle.
5. Sur la page Créer un rôle, saisissez **MF-stream-rw-role** pour le Nom du rôle. Sélectionnez Créer un rôle.

Vous venez de créer un nouveau rôle IAM appelé MF-stream-rw-role. Ensuite, vous mettez à jour les stratégies d'approbation et d'autorisation pour le rôle.

6. Attachez la politique d'autorisation au rôle.

 Note

Dans le cadre de cet exercice, le service géré pour Apache Flink assume ce rôle à la fois pour la lecture des données à partir d'un flux de données Kinesis (source) et pour l'écriture des résultats dans un autre flux de données Kinesis. Vous attachez donc la politique que vous avez créée à l'étape précédente, [the section called "Créer une stratégie d'autorisations"](#).

- a. Sur la page Récapitulatif, choisissez l'onglet Autorisations.
- b. Choisissez Attacher des stratégies.
- c. Dans la zone de recherche, saisissez **AKReadSourceStreamWriteSinkStream** (la politique que vous avez créée dans la section précédente).
- d. Choisissez la ReadSourceStreamWriteSinkStream politique AK, puis choisissez Attach policy.

Vous avez maintenant créé le rôle d'exécution de service que votre application utilisera pour accéder aux ressources. Notez l'ARN du nouveau rôle.

Pour step-by-step obtenir des instructions sur la création d'un rôle, consultez la section [Création d'un rôle IAM \(console\)](#) dans le guide de l'utilisateur IAM.

Création du service géré pour l'application Apache Flink

1. Copiez le code JSON suivant dans un fichier nommé `create_request.json`. Remplacez l'exemple d'ARN du rôle par l'ARN du rôle que vous avez créé précédemment. Remplacez le suffixe de l'ARN du compartiment par le suffixe que vous avez choisi dans la section [the section called "Création de ressources dépendantes"](#) (`ka-app-code-<username>`). Remplacez l'exemple d'ID de compte (`012345678901`) dans le rôle d'exécution de service par votre ID de compte.

```
{
  "ApplicationName": "test",
  "ApplicationDescription": "my java test app",
  "RuntimeEnvironment": "FLINK-1_15",
  "ServiceExecutionRole": "arn:aws:iam::012345678901:role/MF-stream-rw-role",
  "ApplicationConfiguration": {
    "ApplicationCodeConfiguration": {
      "CodeContent": {
        "S3ContentLocation": {
          "BucketARN": "arn:aws:s3::ka-app-code-username",
          "FileKey": "java-getting-started-1.0.jar"
        }
      },
      "CodeContentType": "ZIPFILE"
    }
  }
}
```

2. Exécutez l'action [CreateApplication](#) avec la demande précédente pour créer l'application :

```
aws kinesisanalyticstv2 create-application --cli-input-json file://
create_request.json
```

L'application est maintenant créée. Vous démarrez l'application dans l'étape suivante.

Lancez l'application

Dans cette section, vous utilisez l'action [StartApplication](#) pour démarrer l'application.

Pour démarrer l'application

1. Copiez le code JSON suivant dans un fichier nommé `start_request.json`.

```
{
  "ApplicationName": "test",
  "RunConfiguration": {
    "ApplicationRestoreConfiguration": {
      "ApplicationRestoreType": "RESTORE_FROM_LATEST_SNAPSHOT"
    }
  }
}
```

2. Exécutez l'action [StartApplication](#) avec la demande précédente pour démarrer l'application :

```
aws kinesisanalyticsv2 start-application --cli-input-json file://start_request.json
```

L'application est maintenant en cours d'exécution. Vous pouvez consulter les métriques du service géré pour Apache Flink sur la CloudWatch console Amazon pour vérifier que l'application fonctionne.

Arrêtez l'application

Dans cette section, vous allez utiliser l'action [StopApplication](#) pour arrêter l'application.

Pour arrêter l'application

1. Copiez le code JSON suivant dans un fichier nommé `stop_request.json`.

```
{
  "ApplicationName": "test"
}
```

2. Exécutez l'action [StopApplication](#) avec la demande suivante pour arrêter l'application :

```
aws kinesisanalyticsv2 stop-application --cli-input-json file://stop_request.json
```

L'application est maintenant arrêtée.

Ajouter une option de CloudWatch journalisation

Vous pouvez utiliser le AWS CLI pour ajouter un flux de CloudWatch journal Amazon à votre application. Pour plus d'informations sur l'utilisation de CloudWatch Logs avec votre application, consultez [the section called "Configurer la journalisation des applications dans le service géré pour Apache Flink"](#).

Mise à jour du code de l'application

Lorsque vous devez mettre à jour le code de votre application avec une nouvelle version de votre package de code, vous utilisez l'[UpdateApplication](#) AWS CLI action.

Pour l'utiliser AWS CLI, supprimez votre ancien package de code de votre compartiment Amazon S3, téléchargez la nouvelle version et appelez UpdateApplication en spécifiant le même compartiment Amazon S3 et le même nom d'objet.

L'exemple de demande d'action UpdateApplication suivant recharge le code de l'application et redémarre l'application. Mettez à jour l'CurrentApplicationVersionId à la version actuelle de l'application. Vous pouvez vérifier la version actuelle de l'application à l'aide des actions ListApplications ou DescribeApplication. Mettez à jour le suffixe du nom du compartiment (<*username*>) avec le suffixe que vous avez choisi dans la section [the section called "Création de ressources dépendantes"](#).

```
{
  "ApplicationName": "test",
  "CurrentApplicationVersionId": 1,
  "ApplicationConfigurationUpdate": {
    "ApplicationCodeConfigurationUpdate": {
      "CodeContentUpdate": {
        "S3ContentLocationUpdate": {
          "BucketARNUpdate": "arn:aws:s3:::ka-app-code-username",
          "FileKeyUpdate": "java-getting-started-1.0.jar"
        }
      }
    }
  }
}
```

Nettoyage des ressources AWS

Cette section inclut les procédures de nettoyage AWS des ressources créées dans le didacticiel Getting Started.

Cette rubrique contient les sections suivantes :

- [Supprimer votre application Managed Service for Apache Flink](#)
- [Supprimer votre flux de données Kinesis](#)
- [Supprimer votre stream Firehose](#)
- [Supprimer votre objet et votre compartiment Amazon S3](#)
- [Supprimer vos ressources IAM](#)
- [Supprimer vos CloudWatch ressources](#)

Supprimer votre application Managed Service for Apache Flink

1. Ouvrez la console du service géré pour Apache Flink à l'adresse <https://console.aws.amazon.com/flink>
2. Dans le panneau Managed Service for Apache Flink, choisissez MyApplication.
3. Choisissez Configurer.
4. Dans la section Instantanés, choisissez Désactiver, puis sélectionnez Mettre à jour.
5. Sur la page de l'application, choisissez Supprimer, puis confirmez la suppression.

Supprimer votre flux de données Kinesis

1. Ouvrez la console Kinesis à l'adresse <https://console.aws.amazon.com/kinesis>.
2. Dans le panneau Kinesis Data Streams, ExampleInputStreams sélectionnez.
3. Sur la ExampleInputStream page, choisissez Supprimer Kinesis Stream, puis confirmez la suppression.

Supprimer votre stream Firehose

1. Ouvrez la console Kinesis à l'adresse <https://console.aws.amazon.com/kinesis>.
2. Dans le panneau Firehose, choisissez. ExampleDeliveryStream
3. Sur la ExampleDeliveryStream page, choisissez Delete Firehose stream, puis confirmez la suppression.

Supprimer votre objet et votre compartiment Amazon S3

1. Ouvrez la console Amazon S3 sur <https://console.aws.amazon.com/s3/>.

2. Choisissez le compartiment ka-app-code -. <username>
3. Choisissez Supprimer, puis saisissez le nombre du compartiment pour confirmer la suppression.
4. Si vous avez créé un compartiment Amazon S3 pour la destination de votre flux Firehose, supprimez-le également.

Supprimer vos ressources IAM

1. Ouvrez la console IAM à l'adresse <https://console.aws.amazon.com/iam/>.
2. Dans la barre de navigation, choisissez Stratégies.
3. Dans le contrôle du filtre, saisissez kinesis.
4. Choisissez la politique kinesis-analytics-service- MyApplication -us-west-2.
5. Choisissez Actions de stratégie, puis Supprimer.
6. Si vous avez créé une nouvelle politique pour votre stream Firehose, supprimez-la également.
7. Dans la barre de navigation, choisissez Rôles.
8. Choisissez le rôle kinesis-analytics- MyApplication -us-west-2.
9. Choisissez Supprimer le rôle, puis confirmez la suppression.
10. Si vous avez créé un nouveau rôle pour votre stream Firehose, supprimez-le également.

Supprimer vos CloudWatch ressources

1. Ouvrez la CloudWatch console à l'adresse <https://console.aws.amazon.com/cloudwatch/>.
2. Dans la barre de navigation, choisissez Journaux.
3. Choisissez le groupe de journaux MyApplication/aws/kinesis-analytics/.
4. Choisissez Supprimer le groupe de journaux, puis confirmez la suppression.

Exemple : lecture depuis un flux Kinesis dans un autre compte

Note

Pour des exemples actuels, voir [Exemples de création et d'utilisation d'un service géré pour les applications Apache Flink](#).

Cet exemple montre comment créer une application de service géré pour Apache Flink qui lit les données d'un flux Kinesis dans un autre compte. Dans cet exemple, vous allez utiliser un compte pour le flux Kinesis source et un second compte pour l'application de service géré pour Apache Flink et le flux Kinesis récepteur.

Cette rubrique contient les sections suivantes :

- [Prérequis](#)
- [Configuration](#)
- [Création d'un flux Kinesis source](#)
- [Création et mise à jour des rôles et politiques IAM](#)
- [Mettre à jour le script Python](#)
- [Mettre à jour l'application Java](#)
- [Créez, téléchargez et exécutez l'application](#)

Prérequis

- Dans ce didacticiel, vous allez modifier l'exemple Mise en route pour lire les données d'un flux Kinesis dans un autre compte. Terminez le didacticiel [Tutoriel : Commencez à utiliser le DataStream API service géré pour Apache Flink](#) avant de continuer.
- Vous avez besoin de deux AWS comptes pour suivre ce didacticiel : un pour le flux source et un pour l'application et le flux récepteur. Utilisez le AWS compte que vous avez utilisé pour le didacticiel Getting Started pour l'application et le flux récepteur. Utilisez un autre compte AWS pour le flux source.

Configuration

Vous accéderez à vos deux AWS comptes en utilisant des profils nommés. Modifiez vos AWS informations d'identification et vos fichiers de configuration pour inclure deux profils contenant les informations de région et de connexion pour vos deux comptes.

L'exemple de fichier d'informations d'identification suivant contient deux profils nommés, `ka-source-stream-account-profile` et `ka-sink-stream-account-profile`. Utilisez le compte que vous avez utilisé pour le didacticiel Mise en route pour le compte du flux récepteur.

```
[ka-source-stream-account-profile]
aws_access_key_id=AKIAIOSFODNN7EXAMPLE
```

```
aws_secret_access_key=wJalrXUtnFEMI/K7MDENG/bPxrFiCYEXAMPLEKEY

[ka-sink-stream-account-profile]
aws_access_key_id=AKIAI44QH8DHBEXAMPLE
aws_secret_access_key=je7MtGbClwBF/2Zp9Utk/h3yCo8nvbEXAMPLEKEY
```

L'exemple de fichier de configuration suivant contient des profils portant le même nom avec des informations de région et de format de sortie.

```
[profile ka-source-stream-account-profile]
region=us-west-2
output=json

[profile ka-sink-stream-account-profile]
region=us-west-2
output=json
```

Note

Ce didacticiel n'utilise pas le `ka-sink-stream-account-profile`. Il est inclus à titre d'exemple de la façon d'accéder à deux AWS comptes différents à l'aide de profils.

Pour plus d'informations sur l'utilisation de profils nommés avec le AWS CLI, consultez la section [Profils nommés](#) dans la AWS Command Line Interfacedocumentation.

Création d'un flux Kinesis source

Dans cette section, vous allez créer le flux Kinesis dans le compte source.

Saisissez la commande suivante pour créer le flux Kinesis que l'application utilisera pour l'entrée. Notez que le paramètre `--profile` indique le profil de compte à utiliser.

```
$ aws kinesis create-stream \
--stream-name SourceAccountExampleInputStream \
--shard-count 1 \
--profile ka-source-stream-account-profile
```

Création et mise à jour des rôles et politiques IAM

Pour autoriser l'accès aux objets entre AWS les comptes, vous devez créer un rôle et une politique IAM dans le compte source. Ensuite, vous modifiez la politique IAM dans le compte récepteur. Pour obtenir des informations sur la création des rôles et politiques IAM, consultez les rubriques suivantes dans le Guide de l'utilisateur AWS Identity and Access Management :

- [Création de rôles IAM](#)
- [Création de politiques IAM](#)

Rôles et politiques du compte Sink

1. Modifiez la politique `kinesis-analytics-service-MyApplication-us-west-2` dans le didacticiel de mise en route. Cette politique permet d'assumer le rôle dans le compte source afin de lire le flux source.

Note

Lorsque vous utilisez la console pour créer votre application, la console crée une politique appelée `kinesis-analytics-service-<application name>-<application region>` et un rôle appelé `kinesisanalytics-<application name>-<application region>`.

Ajoutez la section surlignée ci-dessous à la politique. Remplacez l'exemple d'ID de compte (`SOURCE01234567`) par l'ID du compte que vous utiliserez pour le flux source.

```
{
  "Version": "2012-10-17",
  "Statement": [
    {
      "Sid": "AssumeRoleInSourceAccount",
      "Effect": "Allow",
      "Action": "sts:AssumeRole",
      "Resource": "arn:aws:iam::SOURCE01234567:role/KA-Source-Stream-Role"
    },
    {
      "Sid": "ReadCode",
      "Effect": "Allow",
      "Action": [
```

```

        "s3:GetObject",
        "s3:GetObjectVersion"
    ],
    "Resource": [
        "arn:aws:s3:::ka-app-code-username/aws-kinesis-analytics-java-
apps-1.0.jar"
    ]
},
{
    "Sid": "ListCloudwatchLogGroups",
    "Effect": "Allow",
    "Action": [
        "logs:DescribeLogGroups"
    ],
    "Resource": [
        "arn:aws:logs:us-west-2:SINK012345678:log-group:*"
    ]
},
{
    "Sid": "ListCloudwatchLogStreams",
    "Effect": "Allow",
    "Action": [
        "logs:DescribeLogStreams"
    ],
    "Resource": [
        "arn:aws:logs:us-west-2:SINK012345678:log-group:/aws/kinesis-
analytics/MyApplication:log-stream:*"
    ]
},
{
    "Sid": "PutCloudwatchLogs",
    "Effect": "Allow",
    "Action": [
        "logs:PutLogEvents"
    ],
    "Resource": [
        "arn:aws:logs:us-west-2:SINK012345678:log-group:/aws/kinesis-
analytics/MyApplication:log-stream:kinesis-analytics-log-stream"
    ]
}
]
}

```

2. Ouvrez le rôle `kinesis-analytics-MyApplication-us-west-2` et notez son Amazon Resource Name (ARN). Vous en aurez besoin pour la section suivante. Le rôle ARN ressemble à ceci :

```
arn:aws:iam::SINK012345678:role/service-role/kinesis-analytics-MyApplication-us-west-2
```

Rôles et politiques du compte source

1. Créez une politique appelée `KA-Source-Stream-Policy` dans le compte source. Utilisez le JSON suivant pour la politique. Remplacez l'exemple de numéro de compte par le numéro du compte source.

```
{
  "Version": "2012-10-17",
  "Statement": [
    {
      "Sid": "ReadInputStream",
      "Effect": "Allow",
      "Action": [
        "kinesis:DescribeStream",
        "kinesis:GetRecords",
        "kinesis:GetShardIterator",
        "kinesis:ListShards"
      ],
      "Resource":
        "arn:aws:kinesis:us-west-2:SOURCE123456784:stream/SourceAccountExampleInputStream"
    }
  ]
}
```

2. Créez un rôle appelé `MF-Source-Stream-Role` dans le compte source. Procédez comme suit pour créer le rôle à l'aide du cas d'utilisation Managed Flink :
 1. Dans IAM Management Console, choisissez Créer un rôle.
 2. Sur la page Créer un rôle, choisissez Service AWS . Dans la liste des services, choisissez Kinesis.
 3. Sous Sélectionnez votre cas d'utilisation, choisissez service géré pour Apache Flink.

4. Sélectionnez Next: Permissions (Étape suivante : autorisations).
 5. Ajoutez la politique d'autorisations KA-Source-Stream-Policy que vous avez créée à l'étape précédente. Choisissez Suivant : balises.
 6. Choisissez Suivant : vérification.
 7. Nommez le rôle KA-Source-Stream-Role. Votre application utilisera ce rôle pour accéder au flux source.
3. Ajoutez l'ARN `kinesis-analytics-MyApplication-us-west-2` du compte récepteur à la relation d'approbation du rôle KA-Source-Stream-Role dans le compte source :
 1. Ouvrez le KA-Source-Stream-Role dans la console IAM.
 2. Choisissez l'onglet Relations d'approbation.
 3. Choisissez Modifier la relation d'approbation.
 4. Utilisez le code suivant pour la relation d'approbation. Remplacez l'exemple d'ID de compte (`SINK012345678`) par l'ID de votre compte récepteur.

```
{
  "Version": "2012-10-17",
  "Statement": [
    {
      "Effect": "Allow",
      "Principal": {
        "AWS": "arn:aws:iam::SINK012345678:role/service-role/kinesis-analytics-MyApplication-us-west-2"
      },
      "Action": "sts:AssumeRole"
    }
  ]
}
```

Mettre à jour le script Python

Dans cette section, vous allez mettre à jour le script Python qui génère des exemples de données afin d'utiliser le profil du compte source.

Mettez à jour le script `stock.py` avec les modifications mises en évidence ci-dessous.

```
import json
import boto3
```

```
import random
import datetime
import os

os.environ['AWS_PROFILE'] = 'ka-source-stream-account-profile'
os.environ['AWS_DEFAULT_REGION'] = 'us-west-2'

kinesis = boto3.client('kinesis')
def getReferrer():
    data = {}
    now = datetime.datetime.now()
    str_now = now.isoformat()
    data['event_time'] = str_now
    data['ticker'] = random.choice(['AAPL', 'AMZN', 'MSFT', 'INTC', 'TBV'])
    price = random.random() * 100
    data['price'] = round(price, 2)
    return data

while True:
    data = json.dumps(getReferrer())
    print(data)
    kinesis.put_record(
        StreamName="SourceAccountExampleInputStream",
        Data=data,
        PartitionKey="partitionkey")
```

Mettre à jour l'application Java

Dans cette section, vous allez mettre à jour le code de l'application Java pour qu'il assume le rôle de compte source lors de la lecture depuis le flux source.

Apportez les modifications suivantes au fichier `BasicStreamingJob.java`. Remplacez le numéro de compte source d'exemple (`SOURCE01234567`) par le numéro de votre compte source.

```
package com.amazonaws.services.managed-flink;

import com.amazonaws.services.managed-flink.runtime.KinesisAnalyticsRuntime;
import org.apache.flink.api.common.serialization.SimpleStringSchema;
import org.apache.flink.streaming.api.datastream.DataStream;
import org.apache.flink.streaming.api.environment.StreamExecutionEnvironment;
import org.apache.flink.streaming.connectors.kinesis.FlinkKinesisConsumer;
import org.apache.flink.streaming.connectors.kinesis.FlinkKinesisProducer;
```

```
import org.apache.flink.streaming.connectors.kinesis.config.ConsumerConfigConstants;
import org.apache.flink.streaming.connectors.kinesis.config.AWSConfigConstants;

import java.io.IOException;
import java.util.Map;
import java.util.Properties;

/**
 * A basic Managed Service for Apache Flink for Java application with Kinesis data
 * streams
 * as source and sink.
 */
public class BasicStreamingJob {
    private static final String region = "us-west-2";
    private static final String inputStreamName = "SourceAccountExampleInputStream";
    private static final String outputStreamName = ExampleOutputStream;
    private static final String roleArn = "arn:aws:iam::SOURCE01234567:role/KA-Source-Stream-Role";
    private static final String roleSessionName = "ksassumedrolesession";

    private static DataStream<String>
    createSourceFromStaticConfig(StreamExecutionEnvironment env) {
        Properties inputProperties = new Properties();
        inputProperties.setProperty(AWSConfigConstants.AWS_CREDENTIALS_PROVIDER,
            "ASSUME_ROLE");
        inputProperties.setProperty(AWSConfigConstants.AWS_ROLE_ARN, roleArn);
        inputProperties.setProperty(AWSConfigConstants.AWS_ROLE_SESSION_NAME,
            roleSessionName);
        inputProperties.setProperty(ConsumerConfigConstants.AWS_REGION, region);
        inputProperties.setProperty(ConsumerConfigConstants.STREAM_INITIAL_POSITION,
            "LATEST");

        return env.addSource(new FlinkKinesisConsumer<>(inputStreamName, new
            SimpleStringSchema(), inputProperties));
    }

    private static KinesisStreamsSink<String> createSinkFromStaticConfig() {
        Properties outputProperties = new Properties();
        outputProperties.setProperty(AWSConfigConstants.AWS_REGION, region);

        return KinesisStreamsSink.<String>builder()
            .setKinesisClientProperties(outputProperties)
            .setSerializationSchema(new SimpleStringSchema())
    }
}
```

```
        .setStreamName(outputProperties.getProperty("OUTPUT_STREAM",
"ExampleOutputStream"))
        .setPartitionKeyGenerator(element ->
String.valueOf(element.hashCode()))
        .build();
    }

    public static void main(String[] args) throws Exception {
        // set up the streaming execution environment
        final StreamExecutionEnvironment env =
StreamExecutionEnvironment.getExecutionEnvironment();

        DataStream<String> input = createSourceFromStaticConfig(env);

        input.addSink(createSinkFromStaticConfig());

        env.execute("Flink Streaming Java API Skeleton");
    }
}
```

Créez, téléchargez et exécutez l'application

Procédez comme suit pour mettre à jour et exécuter l'application :

1. Créez à nouveau l'application en exécutant la commande suivante dans le répertoire contenant le fichier `pom.xml`.

```
mvn package -Dflink.version=1.15.3
```

2. Supprimez le précédent fichier JAR de votre compartiment Amazon Simple Storage Service (Amazon S3), puis chargez le nouveau fichier `aws-kinesis-analytics-java-apps-1.0.jar` dans le compartiment S3.
3. Sur la page de l'application, dans la console du service géré pour Apache Flink, choisissez Configurer, Mettre à jour pour recharger le fichier JAR de l'application.
4. Exécutez le script `stock.py` pour envoyer les données au flux source.

```
python stock.py
```

L'application lit désormais les données du flux Kinesis dans l'autre compte.

Vous pouvez vérifier que l'application fonctionne en vérifiant la métrique `PutRecords.Bytes` du flux `ExampleOutputStream`. Si vous voyez de l'activité dans le flux de sortie, l'application fonctionne correctement.

Tutoriel : Utilisation d'un truststore personnalisé avec Amazon MSK

Note

Pour des exemples actuels, voir [Exemples de création et d'utilisation d'un service géré pour les applications Apache Flink](#).

API de source de données actuelles

Si vous utilisez les API de source de données actuelles, votre application peut tirer parti de l'utilitaire Amazon MSK Config Providers décrit [ici](#). Cela permet à votre `KafkaSource` fonction d'accéder à votre keystore et à votre truststore pour le protocole TLS mutuel dans Amazon S3.

```
...
// define names of config providers:
builder.setProperty("config.providers", "secretsmanager,s3import");

// provide implementation classes for each provider:
builder.setProperty("config.providers.secretsmanager.class",
    "com.amazonaws.kafka.config.providers.SecretsManagerConfigProvider");
builder.setProperty("config.providers.s3import.class",
    "com.amazonaws.kafka.config.providers.S3ImportConfigProvider");

String region = appProperties.get(Helpers.S3_BUCKET_REGION_KEY).toString();
String keystoreS3Bucket = appProperties.get(Helpers.KEYSTORE_S3_BUCKET_KEY).toString();
String keystoreS3Path = appProperties.get(Helpers.KEYSTORE_S3_PATH_KEY).toString();
String truststoreS3Bucket =
    appProperties.get(Helpers.TRUSTSTORE_S3_BUCKET_KEY).toString();
String truststoreS3Path = appProperties.get(Helpers.TRUSTSTORE_S3_PATH_KEY).toString();
String keystorePassSecret =
    appProperties.get(Helpers.KEYSTORE_PASS_SECRET_KEY).toString();
String keystorePassSecretField =
    appProperties.get(Helpers.KEYSTORE_PASS_SECRET_FIELD_KEY).toString();

// region, etc..
builder.setProperty("config.providers.s3import.param.region", region);
```

```
// properties
builder.setProperty("ssl.truststore.location", "${s3import:" + region + ":" +
    truststoreS3Bucket + "/" + truststoreS3Path + "}");
builder.setProperty("ssl.keystore.type", "PKCS12");
builder.setProperty("ssl.keystore.location", "${s3import:" + region + ":" +
    keystoreS3Bucket + "/" + keystoreS3Path + "}");
builder.setProperty("ssl.keystore.password", "${secretsmanager:" + keystorePassSecret +
    ":" + keystorePassSecretField + "}");
builder.setProperty("ssl.key.password", "${secretsmanager:" + keystorePassSecret + ":" +
    keystorePassSecretField + "}");
...
```

Vous trouverez plus de détails et une procédure détaillée [ici](#).

SourceFunction API héritées

Si vous utilisez les anciennes SourceFunction API, votre application utilisera des schémas de sérialisation et de désérialisation personnalisés qui remplacent la `open` méthode de chargement du truststore personnalisé. Cela met le truststore à la disposition de l'application après le redémarrage de l'application ou le remplacement des threads.

Le truststore personnalisé est récupéré et stocké à l'aide du code suivant :

```
public static void initializeKafkaTruststore() {
    ClassLoader classLoader = Thread.currentThread().getContextClassLoader();
    URL inputUrl = classLoader.getResource("kafka.client.truststore.jks");
    File dest = new File("/tmp/kafka.client.truststore.jks");

    try {
        FileUtils.copyURLToFile(inputUrl, dest);
    } catch (Exception ex) {
        throw new FlinkRuntimeException("Failed to initialize Kafka truststore", ex);
    }
}
```

Note

Apache Flink nécessite que le truststore soit au format [JKS](#).

Note

Pour configurer les prérequis requis pour cet exercice, commencez par terminer l'exercice [Tutoriel : Commencez à utiliser le DataStream API service géré pour Apache Flink](#).

Le didacticiel suivant explique comment se connecter en toute sécurité (chiffrement en transit) à un cluster Kafka qui utilise des certificats de serveur émis par une autorité de certification (CA) personnalisée, privée ou même auto-hébergée.

Pour connecter un client Kafka en toute sécurité via TLS à un cluster Kafka, le client Kafka (comme l'exemple de l'application Flink) doit faire confiance à la chaîne de confiance complète présentée par les certificats de serveur du cluster Kafka (de l'autorité de certification émettrice à l'autorité de certification de niveau racine). À titre d'exemple pour un truststore personnalisé, nous utiliserons un cluster Amazon MSK avec l'authentification mutuelle TLS (MTLS) activée. Cela implique que les nœuds du cluster MSK utilisent des certificats de serveur émis par une autorité de AWS certification privée de Certificate Manager (ACM Private CA) qui est privée de votre compte et de votre région et qui n'est donc pas approuvée par le truststore par défaut de la machine virtuelle Java (JVM) exécutant l'application Flink.

Note

- Un keystore est utilisé pour stocker les clés privées et les certificats d'identité qu'une application doit présenter au serveur ou au client pour vérification.
- Un truststore est utilisé pour stocker les certificats des autorités certifiées (CA) qui vérifient le certificat présenté par le serveur dans le cadre d'une connexion SSL.

Vous pouvez également utiliser la technique décrite dans ce didacticiel pour les interactions entre une application de service géré pour Apache Flink et d'autres sources Apache Kafka, telles que :

- Un cluster Apache Kafka personnalisé hébergé dans AWS ([Amazon EC2](#) ou [Amazon EKS](#))
- Un cluster [Confluent Kafka hébergé](#) dans AWS
- Un cluster Kafka sur site accessible via [AWS Direct Connect](#) ou un VPN

Ce didacticiel contient les sections suivantes :

- [Création d'un VPC avec un cluster Amazon MSK](#)
- [Créez un truststore personnalisé et appliquez-le à votre cluster](#)
- [Créez le code de l'application](#)
- [Téléchargez le code Java de streaming Apache Flink](#)
- [Pour créer l'application](#)
- [Configuration de l'application](#)
- [Exécutez l'application](#)
- [Tester l'application](#)

Création d'un VPC avec un cluster Amazon MSK

Pour créer un exemple de VPC et de cluster Amazon MSK auquel accéder depuis une application de service géré pour Apache Flink, suivez le didacticiel [Mise en route avec Amazon MSK](#).

Lorsque vous avez terminé le didacticiel, effectuez ce qui suit :

- À l'[étape 3 : création d'une rubrique](#), répétez la commande `kafka-topics.sh --create` pour créer une rubrique de destination nommée `AWS KafkaTutorialTopicDestination` :

```
bin/kafka-topics.sh --create --bootstrap-server ZooKeeperConnectionString --
replication-factor 3 --partitions 1 --topic AWSKafkaTutorialTopicDestination
```

Note

Si la `kafka-topics.sh` commande renvoie une `ZooKeeperClientTimeoutException`, vérifiez que le groupe de sécurité du cluster Kafka dispose d'une règle entrante autorisant tout le trafic provenant de l'adresse IP privée de l'instance cliente.

- Enregistrez la liste des serveurs bootstrap de votre cluster. Vous pouvez obtenir la liste des serveurs bootstrap à l'aide de la commande suivante (remplacez-la `ClusterArn` par l'ARN de votre cluster MSK) :

```
aws kafka get-bootstrap-brokers --region us-west-2 --cluster-arn ClusterArn
{...
  "BootstrapBrokerStringTls": "b-2.aws-kafka-tutorial-cluste.t79r6y.c4.kafka.us-
west-2.amazonaws.com:9094,b-1.aws-kafka-tutorial-cluste.t79r6y.c4.kafka.us-
```

```
west-2.amazonaws.com:9094,b-3.aws-kafka-tutorial-cluster.t79r6y.c4.kafka.us-  
west-2.amazonaws.com:9094"  
}
```

- Lorsque vous suivez les étapes de ce didacticiel et les didacticiels prérequis, veillez à utiliser AWS la région sélectionnée dans le code, les commandes et les entrées de console.

Créez un truststore personnalisé et appliquez-le à votre cluster

Dans cette section, vous allez créer une autorité de certification (CA) personnalisée, l'utiliser pour générer un truststore personnalisé et l'appliquer à votre cluster MSK.

Pour créer et appliquer votre truststore personnalisé, suivez le didacticiel [Authentification client](#) figurant dans le guide du développeur Amazon Managed Streaming for Apache Kafka.

Créez le code de l'application

Dans cette section, vous allez télécharger et compiler le fichier JAR de l'application.

Le code de l'application Java pour cet exemple est disponible sur GitHub. Pour télécharger le code d'application, procédez comme suit :

1. Installez le client Git si vous ne l'avez pas déjà fait. Pour plus d'informations, consultez [Installation de Git](#).
2. Cloner le référentiel distant à l'aide de la commande suivante :

```
git clone https://github.com/aws-samples/amazon-kinesis-data-analytics-examples.git
```

3. Le code d'application est situé dans le fichier `amazon-kinesis-data-analytics-java-examples/CustomKeystore`. Vous pouvez examiner le code pour vous familiariser avec la structure du code du service géré pour Apache Flink.
4. Utilisez l'outil de ligne de commande Maven ou votre environnement de développement préféré pour créer le fichier JAR. Pour compiler le fichier JAR à l'aide de l'outil de ligne de commande Maven, saisissez ce qui suit :

```
mvn package -Dflink.version=1.15.3
```

En cas de succès de la génération, le fichier suivant est créé :

```
target/flink-app-1.0-SNAPSHOT.jar
```

Note

Le code source fourni repose sur les bibliothèques de Java 11.

Téléchargez le code Java de streaming Apache Flink

Dans cette section, vous allez charger votre code d'application dans le compartiment Amazon S3 que vous avez créé dans le didacticiel [Tutoriel : Commencez à utiliser le DataStream API service géré pour Apache Flink](#).

Note

Si vous avez supprimé le compartiment Amazon S3 du didacticiel Mise en route, suivez à nouveau l'étape [the section called "Téléchargez le JAR fichier de code de l'application"](#).

1. Dans la console Amazon S3, choisissez le <username>compartiment ka-app-code-, puis Upload.
2. À l'étape Sélectionner les fichiers, choisissez Ajouter des fichiers. Accédez au fichier `flink-app-1.0-SNAPSHOT.jar` que vous avez créé à l'étape précédente.
3. Vous n'avez pas besoin de modifier les paramètres de l'objet, donc choisissez Charger.

Votre code d'application est désormais stocké dans un compartiment Amazon S3 auquel votre application peut accéder.

Pour créer l'application

1. Ouvrez la console du service géré pour Apache Flink à l'adresse `https://console.aws.amazon.com/flink`
2. Dans le tableau de bord du service géré pour Apache Flink, choisissez Créer une application d'analyse.
3. Sur la page Service géré pour Apache Flink - Créer une application, fournissez les détails de l'application comme suit :
 - Pour Nom de l'application, saisissez **MyApplication**.

- Pour Exécution, choisissez Apache Flink 1.15.2.
4. Pour Autorisations d'accès, choisissez Créer/mettre à jour un rôle IAM) **kinesis-analytics-MyApplication-us-west-2**.
 5. Choisissez Créer une application.

Note

Lorsque vous créez un service géré pour Apache Flink à l'aide de la console, vous avez la possibilité de créer un rôle et une politique IAM pour votre application. Votre application utilise ce rôle et cette politique pour accéder à ses ressources dépendantes. Ces ressources IAM sont nommées en utilisant le nom de votre application et la région, comme suit :

- Stratégie : `kinesis-analytics-service-MyApplication-us-west-2`
- Rôle : `kinesisanalytics-MyApplication-us-west-2`

Configuration de l'application

1. Sur la MyApplicationpage, choisissez Configurer.
2. Sur la page Configurer l'application, indiquez l'emplacement du code:
 - Pour le compartiment Amazon S3, saisissez **ka-app-code-*<username>***.
 - Pour le chemin de l'objet Amazon S3, saisissez **flink-app-1.0-SNAPSHOT.jar**.
3. Sous Accéder aux ressources de l'application, pour Autorisations d'accès, choisissez Créer/mettre à jour un rôle IAM **kinesis-analytics-MyApplication-us-west-2**.

Note

Lorsque vous spécifiez des ressources d'application à l'aide de la console (comme les journaux ou un VPC), la console modifie le rôle d'exécution de votre application pour autoriser l'accès à ces ressources.

4. Sous Propriétés, sélectionnez Ajouter un groupe. Saisissez les propriétés suivantes :

ID du groupe	Clé	Valeur
KafkaSource	topic	AWS KafkaTutorialTopic
KafkaSource	bootstrap.servers	<i>La liste des serveurs bootstrap que vous avez enregistrée précédemment</i>
KafkaSource	security.protocol	SSL
KafkaSource	ssl.truststore.location	/usr/lib/jvm/java-11-amazon-corretto/lib/security/cacerts
KafkaSource	ssl.truststore.password	changeit

 Note

Le ssl.truststore.password du certificat par défaut est « changeit » ; vous n'avez pas besoin de modifier cette valeur si vous utilisez le certificat par défaut.

Choisissez à nouveau Ajouter un groupe. Saisissez les propriétés suivantes :

ID du groupe	Clé	Valeur
KafkaSink	topic	AWS KafkaTutorialTopic Destination
KafkaSink	bootstrap.servers	<i>La liste des serveurs bootstrap que vous avez enregistrée précédemment</i>
KafkaSink	security.protocol	SSL

ID du groupe	Clé	Valeur
KafkaSink	ssl.truststore.location	/usr/lib/jvm/java-11-amazon-corretto/lib/security/cacerts
KafkaSink	ssl.truststore.password	changeit
KafkaSink	transaction.timeout.ms	1 000

Le code de l'application lit les propriétés de l'application ci-dessus pour configurer la source et le récepteur utilisés pour interagir avec votre VPC et votre cluster Amazon MSK. Pour obtenir plus d'informations sur l'utilisation des propriétés, consultez [Utiliser les propriétés d'exécution dans Managed Service pour Apache Flink](#).

5. Sous Instantanés, choisissez Désactiver. Cela facilitera la mise à jour de l'application sans charger de données d'état de l'application non valides.
6. Sous Surveillance, assurez-vous que Surveillance du niveau des métriques est défini sur Application.
7. Pour la CloudWatch journalisation, cochez la case Activer.
8. Dans la section Cloud privé virtuel (VPC), choisissez le VPC à associer à votre application. Choisissez les sous-réseaux et le groupe de sécurité associés à votre VPC que vous souhaitez que l'application utilise pour accéder aux ressources du VPC.
9. Choisissez Mettre à jour.

Note

Lorsque vous choisissez d'activer la CloudWatch journalisation, le service géré pour Apache Flink crée un groupe de journaux et un flux de journaux pour vous. Les noms de ces ressources sont les suivants :

- Groupe de journaux : /aws/kinesis-analytics/MyApplication
- Flux de journaux : kinesis-analytics-log-stream

Ce flux de journaux est utilisé pour surveiller l'application.

Exécutez l'application

Le graphique des tâches Flink peut être visualisé en exécutant l'application, en ouvrant le tableau de bord Apache Flink et en choisissant la tâche Flink souhaitée.

Tester l'application

Dans cette section, vous allez écrire des enregistrements dans la rubrique source. L'application lit les enregistrements de la rubrique source et les écrit dans la rubrique de destination. Vous vérifiez que l'application fonctionne en écrivant des enregistrements dans la rubrique source et en lisant des enregistrements dans la rubrique de destination.

Pour écrire et lire des enregistrements issus des rubriques, suivez les étapes décrites à l'[Étape 6 : produire et consommer des données](#) du didacticiel [Mise en route avec Amazon MSK](#).

Pour lire la rubrique de destination, utilisez le nom de la rubrique de destination au lieu de la rubrique source lors de votre deuxième connexion au cluster :

```
bin/kafka-console-consumer.sh --bootstrap-server BootstrapBrokerString --  
consumer.config client.properties --topic AWS KafkaTutorialTopicDestination --from-  
beginning
```

Si aucun enregistrement n'apparaît dans la rubrique de destination, consultez la section [Impossible d'accéder aux ressources d'un VPC](#) de la rubrique [Résoudre les problèmes liés au service géré pour Apache Flink](#).

Exemples Python

Les exemples suivants montrent comment créer des applications à l'aide de Python avec l'API de table Apache Flink.

Rubriques

- [Exemple : création d'une fenêtre déroulante en Python](#)
- [Exemple : création d'une fenêtre coulissante en Python](#)
- [Exemple : envoyer des données de streaming à Amazon S3 en Python](#)

Exemple : création d'une fenêtre déroulante en Python

Note

Pour des exemples actuels, voir [Exemples de création et d'utilisation d'un service géré pour les applications Apache Flink](#).

Dans cet exercice, vous allez créer une application de service géré Python pour Apache Flink qui agrège les données à l'aide d'une fenêtre bascule.

Note

Pour configurer les prérequis requis pour cet exercice, commencez par terminer l'exercice [Tutoriel : Commencez à utiliser Python dans le service géré pour Apache Flink](#).

Cette rubrique contient les sections suivantes :

- [Création de ressources dépendantes](#)
- [Écrire des exemples d'enregistrements dans le flux d'entrée](#)
- [Téléchargez et examinez le code de l'application](#)
- [Compressez et téléchargez le code Python de streaming d'Apache Flink](#)
- [Création et exécution du service géré pour l'application Apache Flink](#)
- [Nettoyer les AWS ressources](#)

Création de ressources dépendantes

Avant de créer une application de service géré pour Apache Flink dans le cadre de cet exercice, vous commencez par créer les ressources dépendantes suivantes :

- Deux flux de données Kinesis (ExampleInputStream et ExampleOutputStream)
- Un compartiment Amazon S3 pour stocker le code de l'application (ka-app-code-*<username>*)

Vous pouvez créer les flux Kinesis et un compartiment S3 à l'aide de la console. Pour obtenir des instructions sur la création de ces ressources, consultez les rubriques suivantes :

- [Création et mise à jour de flux de données](#) dans le Guide du développeur Amazon Kinesis Data Streams. Nommez vos flux de données **ExampleInputStream** et **ExampleOutputStream**.
- [Comment créer un compartiment S3 ?](#) dans le Guide de l'utilisateur de la console Amazon Simple Storage Service. Donnez au compartiment Amazon S3 un nom unique au monde en ajoutant votre nom de connexion, tel que **ka-app-code-*<username>***.

Écrire des exemples d'enregistrements dans le flux d'entrée

Dans cette section, vous utilisez un script Python pour écrire les exemples d'enregistrements dans le flux pour que l'application les traite.

 Note

Cette section nécessite le kit [AWS SDK for Python \(Boto\)](#).

 Note

Le script Python de cette section utilise l'interface AWS CLI. Vous devez configurer votre compte AWS CLI pour utiliser les informations d'identification de votre compte et la région par défaut. Pour configurer votre AWS CLI, entrez les informations suivantes :

```
aws configure
```

1. Créez un fichier nommé `stock.py` avec le contenu suivant :

```
import datetime
import json
import random
import boto3

STREAM_NAME = "ExampleInputStream"

def get_data():
    return {
```

```
'event_time': datetime.datetime.now().isoformat(),
'ticker': random.choice(['AAPL', 'AMZN', 'MSFT', 'INTC', 'TBV']),
'price': round(random.random() * 100, 2)}

def generate(stream_name, kinesis_client):
    while True:
        data = get_data()
        print(data)
        kinesis_client.put_record(
            StreamName=stream_name,
            Data=json.dumps(data),
            PartitionKey="partitionkey")

if __name__ == '__main__':
    generate(STREAM_NAME, boto3.client('kinesis', region_name='us-west-2'))
```

2. Exécutez le script `stock.py` :

```
$ python stock.py
```

Maintenez le script en cours d'exécution pendant que vous terminez le reste du didacticiel.

Téléchargez et examinez le code de l'application

Le code de l'application Python pour cet exemple est disponible sur GitHub. Pour télécharger le code d'application, procédez comme suit :

1. Installez le client Git si vous ne l'avez pas déjà fait. Pour plus d'informations, consultez [Installation de Git](#).
2. Cloner le référentiel distant à l'aide de la commande suivante :

```
git clone https://github.com/aws-samples/amazon-kinesis-data-analytics-examples.git
```

3. Accédez au répertoire `amazon-kinesis-data-analytics-java-examples/python/TumblingWindow`.

Le code d'application est situé dans le fichier `tumbling-windows.py`. Notez les informations suivantes à propos du code d'application :

- L'application utilise une source de table Kinesis pour lire à partir du flux source. L'extrait de code suivant appelle la fonction `create_table` permettant de créer la source de table Kinesis :

```
table_env.execute_sql(  
    create_input_table(input_table_name, input_stream, input_region,  
        stream_initpos)  
    )
```

La fonction `create_table` utilise une commande SQL pour créer une table soutenue par la source de streaming :

```
def create_input_table(table_name, stream_name, region, stream_initpos):  
    return """ CREATE TABLE {0} (  
        ticker VARCHAR(6),  
        price DOUBLE,  
        event_time TIMESTAMP(3),  
        WATERMARK FOR event_time AS event_time - INTERVAL '5' SECOND  
    )  
    PARTITIONED BY (ticker)  
    WITH (  
        'connector' = 'kinesis',  
        'stream' = '{1}',  
        'aws.region' = '{2}',  
        'scan.stream.initpos' = '{3}',  
        'format' = 'json',  
        'json.timestamp-format.standard' = 'ISO-8601'  
    ) """ .format(table_name, stream_name, region, stream_initpos)
```

- L'application utilise l'opérateur `Tumble` pour agréger les enregistrements dans une fenêtre bascule spécifiée et renvoyer les enregistrements agrégés sous forme d'objet de table :

```
tumbling_window_table = (  
    input_table.window(  
        Tumble.over("10.seconds").on("event_time").alias("ten_second_window")  
    )  
    .group_by("ticker, ten_second_window")  
    .select("ticker, price.min as price, to_string(ten_second_window.end) as  
        event_time")
```

- L'application utilise le connecteur Kinesis Flink du [flink-sql-connector-kinesis-1.15.2.jar](#).

Compressez et téléchargez le code Python de streaming d'Apache Flink

Dans cette section, vous allez charger votre code d'application dans le compartiment Amazon S3 que vous avez créé dans la section [Création de ressources dépendantes](#).

1. Utilisez votre application de compression préférée pour compresser les fichiers `tumbling-windows.py` et `flink-sql-connector-kinesis-1.15.2.jar`. Nommez l'archive `myapp.zip`.
2. Dans la console Amazon S3, choisissez le `<username>compartiment ka-app-code-`, puis Upload.
3. À l'étape Sélectionner les fichiers, choisissez Ajouter des fichiers. Accédez au fichier `myapp.zip` que vous avez créé à l'étape précédente.
4. Vous n'avez pas besoin de modifier les paramètres de l'objet, donc choisissez Charger.

Votre code d'application est désormais stocké dans un compartiment Amazon S3 auquel votre application peut accéder.

Création et exécution du service géré pour l'application Apache Flink

Suivez ces étapes pour créer, configurer, mettre à jour et exécuter l'application à l'aide de la console.

Pour créer l'application

1. Ouvrez la console du service géré pour Apache Flink à l'adresse `https://console.aws.amazon.com/flink`
2. Dans le tableau de bord du service géré pour Apache Flink, choisissez Créer une application d'analyse.
3. Sur la page Service géré pour Apache Flink - Créer une application, fournissez les détails de l'application comme suit :
 - Pour Nom de l'application, saisissez **MyApplication**.
 - Pour Exécution, choisissez Apache Flink.

Note

Le service géré pour Apache Flink utilise Apache Flink version 1.15.2.

- Laissez le menu déroulant de la version sur Apache Flink version 1.15.2 (version recommandée).

4. Pour Autorisations d'accès, choisissez Créer/mettre à jour un rôle IAM) **kinesis-analytics-MyApplication-us-west-2**.
5. Choisissez Créer une application.

 Note

Lorsque vous créez une application de service géré pour Apache Flink à l'aide de la console, vous avez la possibilité de créer un rôle et une politique IAM pour votre application. Votre application utilise ce rôle et cette politique pour accéder à ses ressources dépendantes. Ces ressources IAM sont nommées en utilisant le nom de votre application et la région, comme suit :

- Stratégie : `kinesis-analytics-service-MyApplication-us-west-2`
- Rôle : `kinesisanalytics-MyApplication-us-west-2`

Configuration de l'application

1. Sur la MyApplicationpage, choisissez Configurer.
2. Sur la page Configurer l'application, indiquez l'emplacement du code:
 - Pour le compartiment Amazon S3, saisissez **ka-app-code-*<username>***.
 - Pour le chemin de l'objet Amazon S3, saisissez **myapp.zip**.
3. Sous Accéder aux ressources de l'application, pour Autorisations d'accès, choisissez Créer/mettre à jour un rôle IAM **kinesis-analytics-MyApplication-us-west-2**.
4. Sous Propriétés, sélectionnez Ajouter un groupe.
5. Saisissez :

ID du groupe	Clé	Valeur
<code>consumer.config.0</code>	<code>input.stream.name</code>	<code>ExampleInputStream</code>
<code>consumer.config.0</code>	<code>aws.region</code>	<code>us-west-2</code>
<code>consumer.config.0</code>	<code>scan.stream.initpos</code>	<code>LATEST</code>

Choisissez Enregistrer.

6. Sous Propriétés, sélectionnez à nouveau Ajouter un groupe.
7. Saisissez :

ID du groupe	Clé	Valeur
producer.config.0	output.stream.name	ExampleOutputStream
producer.config.0	aws.region	us-west-2
producer.config.0	shard.count	1

8. Sous Propriétés, sélectionnez à nouveau Ajouter un groupe. Pour ID du groupe, saisissez **kinesis.analytics.flink.run.options**. Ce groupe de propriétés spécial indique à votre application où se trouvent ses ressources de code. Pour plus d'informations, consultez [Spécifiez vos fichiers de code](#).
9. Saisissez :

ID du groupe	Clé	Valeur
kinesis.analytics.flink.run.options	python	tumbling-windows.py
kinesis.analytics.flink.run.options	jarfile	flink-sql-connector-kinesis-1.15.2.jar

10. Sous Surveillance, assurez-vous que Surveillance du niveau des métriques est défini sur Application.
11. Pour la CloudWatch journalisation, cochez la case Activer.
12. Choisissez Mettre à jour.

Note

Lorsque vous choisissez d'activer la CloudWatch journalisation, le service géré pour Apache Flink crée un groupe de journaux et un flux de journaux pour vous. Les noms de ces ressources sont les suivants :

- Groupe de journaux : `/aws/kinesis-analytics/MyApplication`
- Flux de journaux : `kinesis-analytics-log-stream`

Ce flux de journaux est utilisé pour surveiller l'application. Il ne s'agit pas du même flux de journaux que celui utilisé par l'application pour envoyer les résultats.

Modifier la politique IAM

Modifiez la politique IAM pour ajouter des autorisations afin d'accéder aux flux de données Kinesis.

1. Ouvrez la console IAM à l'adresse <https://console.aws.amazon.com/iam/>.
2. Choisissez Stratégies. Choisissez la politique **kinesis-analytics-service-MyApplication-us-west-2** créée pour vous par la console dans la section précédente.
3. Sur la page Récapitulatif, choisissez Modifier la politique. Sélectionnez l'onglet JSON.
4. Ajoutez la section mise en surbrillance dans l'exemple de stratégie suivant à la politique. Remplacez l'exemple d'ID de compte (`012345678901`) par votre ID de compte.

```
{
  "Version": "2012-10-17",
  "Statement": [
    {
      "Sid": "ReadCode",
      "Effect": "Allow",
      "Action": [
        "s3:GetObject",
        "logs:DescribeLogGroups",
        "s3:GetObjectVersion"
      ],
      "Resource": [
        "arn:aws:logs:us-west-2:012345678901:log-group:*",
        "arn:aws:s3:::ka-app-code-<username>/myapp.zip"
      ]
    }
  ]
}
```

```

    },
    {
      "Sid": "DescribeLogStreams",
      "Effect": "Allow",
      "Action": "logs:DescribeLogStreams",
      "Resource": "arn:aws:logs:us-west-2:012345678901:log-group:/aws/
kinesis-analytics/MyApplication:log-stream:*"
    },
    {
      "Sid": "PutLogEvents",
      "Effect": "Allow",
      "Action": "logs:PutLogEvents",
      "Resource": "arn:aws:logs:us-west-2:012345678901:log-group:/aws/
kinesis-analytics/MyApplication:log-stream:kinesis-analytics-log-stream"
    },
    {
      "Sid": "ListCloudwatchLogGroups",
      "Effect": "Allow",
      "Action": [
        "logs:DescribeLogGroups"
      ],
      "Resource": [
        "arn:aws:logs:us-west-2:012345678901:log-group:*"
      ]
    },
    {
      "Sid": "ReadInputStream",
      "Effect": "Allow",
      "Action": "kinesis:*",
      "Resource": "arn:aws:kinesis:us-west-2:012345678901:stream/
ExampleInputStream"
    },
    {
      "Sid": "WriteOutputStream",
      "Effect": "Allow",
      "Action": "kinesis:*",
      "Resource": "arn:aws:kinesis:us-west-2:012345678901:stream/
ExampleOutputStream"
    }
  ]
}

```

Exécutez l'application

Le graphique des tâches Flink peut être visualisé en exécutant l'application, en ouvrant le tableau de bord Apache Flink et en choisissant la tâche Flink souhaitée.

Vous pouvez vérifier les métriques du service géré pour Apache Flink sur la CloudWatch console pour vérifier que l'application fonctionne.

Nettoyer les AWS ressources

Cette section inclut les procédures de nettoyage AWS des ressources créées dans le didacticiel Tumbling Window.

Cette rubrique contient les sections suivantes :

- [Supprimer votre application Managed Service for Apache Flink](#)
- [Supprimer vos flux de données Kinesis](#)
- [Supprimer votre objet et votre compartiment Amazon S3](#)
- [Supprimer vos ressources IAM](#)
- [Supprimer vos CloudWatch ressources](#)

Supprimer votre application Managed Service for Apache Flink

1. Ouvrez la console du service géré pour Apache Flink à l'adresse <https://console.aws.amazon.com/flink>
2. dans le panneau Managed Service for Apache Flink, sélectionnez MyApplication.
3. Sur la page de l'application, choisissez Supprimer, puis confirmez la suppression.

Supprimer vos flux de données Kinesis

1. Ouvrez la console Kinesis à l'adresse <https://console.aws.amazon.com/kinesis>.
2. Dans le panneau Kinesis Data Streams, ExampleInputStreams sélectionnez.
3. Sur la ExampleInputStream page, choisissez Supprimer Kinesis Stream, puis confirmez la suppression.
4. Sur la page Kinesis Streams, choisissez le ExampleOutputStream, choisissez Actions, choisissez Supprimer, puis confirmez la suppression.

Supprimer votre objet et votre compartiment Amazon S3

1. Ouvrez la console Amazon S3 sur <https://console.aws.amazon.com/s3/>.
2. Choisissez le compartiment ka-app-code -. <username>
3. Choisissez Supprimer, puis saisissez le nombre du compartiment pour confirmer la suppression.

Supprimer vos ressources IAM

1. Ouvrez la console IAM à l'adresse <https://console.aws.amazon.com/iam/>.
2. Dans la barre de navigation, choisissez Stratégies.
3. Dans le contrôle du filtre, saisissez kinesis.
4. Choisissez la politique kinesis-analytics-service- MyApplication -us-west-2.
5. Choisissez Actions de stratégie, puis Supprimer.
6. Dans la barre de navigation, choisissez Rôles.
7. Choisissez le rôle kinesis-analytics- MyApplication -us-west-2.
8. Choisissez Supprimer le rôle, puis confirmez la suppression.

Supprimer vos CloudWatch ressources

1. Ouvrez la CloudWatch console à l'[adresse https://console.aws.amazon.com/cloudwatch/](https://console.aws.amazon.com/cloudwatch/).
2. Dans la barre de navigation, choisissez Journaux.
3. Choisissez le groupe de journaux MyApplication/aws/kinesis-analytics/.
4. Choisissez Supprimer le groupe de journaux, puis confirmez la suppression.

Exemple : création d'une fenêtre coulissante en Python

Note

Pour des exemples actuels, voir [Exemples de création et d'utilisation d'un service géré pour les applications Apache Flink](#).

Note

Pour configurer les prérequis requis pour cet exercice, commencez par terminer l'exercice [Tutoriel : Commencez à utiliser Python dans le service géré pour Apache Flink](#).

Cette rubrique contient les sections suivantes :

- [Création de ressources dépendantes](#)
- [Écrire des exemples d'enregistrements dans le flux d'entrée](#)
- [Téléchargez et examinez le code de l'application](#)
- [Compressez et téléchargez le code Python de streaming d'Apache Flink](#)
- [Création et exécution du service géré pour l'application Apache Flink](#)
- [Nettoyer les AWS ressources](#)

Création de ressources dépendantes

Avant de créer une application de service géré pour Apache Flink dans le cadre de cet exercice, vous commencez par créer les ressources dépendantes suivantes :

- Deux flux de données Kinesis (ExampleInputStream et ExampleOutputStream)
- Un compartiment Amazon S3 pour stocker le code de l'application (ka-app-code-*<username>*)

Vous pouvez créer les flux Kinesis et un compartiment S3 à l'aide de la console. Pour obtenir des instructions sur la création de ces ressources, consultez les rubriques suivantes :

- [Création et mise à jour de flux de données](#) dans le Guide du développeur Amazon Kinesis Data Streams. Nommez vos flux de données **ExampleInputStream** et **ExampleOutputStream**.
- [Comment créer un compartiment S3 ?](#) dans le Guide de l'utilisateur de la console Amazon Simple Storage Service. Donnez au compartiment Amazon S3 un nom unique au monde en ajoutant votre nom de connexion, tel que **ka-app-code-*<username>***.

Écrire des exemples d'enregistrements dans le flux d'entrée

Dans cette section, vous utilisez un script Python pour écrire les exemples d'enregistrements dans le flux pour que l'application les traite.

Note

Cette section nécessite le kit [AWS SDK for Python \(Boto\)](#).

Note

Le script Python de cette section utilise l'interface AWS CLI. Vous devez configurer votre compte AWS CLI pour utiliser les informations d'identification de votre compte et la région par défaut. Pour configurer votre AWS CLI, entrez les informations suivantes :

```
aws configure
```

1. Créez un fichier nommé `stock.py` avec le contenu suivant :

```
import datetime
import json
import random
import boto3

STREAM_NAME = "ExampleInputStream"

def get_data():
    return {
        'event_time': datetime.datetime.now().isoformat(),
        'ticker': random.choice(['AAPL', 'AMZN', 'MSFT', 'INTC', 'TBV']),
        'price': round(random.random() * 100, 2)}

def generate(stream_name, kinesis_client):
    while True:
        data = get_data()
        print(data)
        kinesis_client.put_record(
            StreamName=stream_name,
            Data=json.dumps(data),
            PartitionKey="partitionkey")
```

```
if __name__ == '__main__':
    generate(STREAM_NAME, boto3.client('kinesis', region_name='us-west-2'))
```

2. Exécutez le script `stock.py` :

```
$ python stock.py
```

Maintenez le script en cours d'exécution pendant que vous terminez le reste du didacticiel.

Téléchargez et examinez le code de l'application

Le code de l'application Python pour cet exemple est disponible sur GitHub. Pour télécharger le code d'application, procédez comme suit :

1. Installez le client Git si vous ne l'avez pas déjà fait. Pour plus d'informations, consultez [Installation de Git](#).
2. Cloner le référentiel distant à l'aide de la commande suivante :

```
git clone https://github.com/aws-samples/>amazon-kinesis-data-analytics-java-examples
```

3. Accédez au répertoire `amazon-kinesis-data-analytics-java-examples/python/SlidingWindow`.

Le code d'application est situé dans le fichier `sliding-windows.py`. Notez les informations suivantes à propos du code d'application :

- L'application utilise une source de table Kinesis pour lire à partir du flux source. L'extrait de code suivant appelle la fonction `create_input_table` permettant de créer la source de table Kinesis :

```
table_env.execute_sql(
    create_input_table(input_table_name, input_stream, input_region,
        stream_initpos)
)
```

La fonction `create_input_table` utilise une commande SQL pour créer une table soutenue par la source de streaming :

```
def create_input_table(table_name, stream_name, region, stream_initpos):
    return """ CREATE TABLE {0} (
        ticker VARCHAR(6),
        price DOUBLE,
        event_time TIMESTAMP(3),
        WATERMARK FOR event_time AS event_time - INTERVAL '5' SECOND
    )
    PARTITIONED BY (ticker)
    WITH (
        'connector' = 'kinesis',
        'stream' = '{1}',
        'aws.region' = '{2}',
        'scan.stream.initpos' = '{3}',
        'format' = 'json',
        'json.timestamp-format.standard' = 'ISO-8601'
    ) """ .format(table_name, stream_name, region, stream_initpos)
}
```

- L'application utilise l'opérateur `Slide` pour agréger les enregistrements dans une fenêtre défilante spécifiée et renvoyer les enregistrements agrégés sous forme d'objet de table :

```
sliding_window_table = (
    input_table
    .window(
        Slide.over("10.seconds")
        .every("5.seconds")
        .on("event_time")
        .alias("ten_second_window")
    )
    .group_by("ticker, ten_second_window")
    .select("ticker, price.min as price, to_string(ten_second_window.end) as
event_time")
)
```

- [L'application utilise le connecteur Kinesis Flink, issu du fichier -1.15.2.jar. flink-sql-connector-kinesis](#)

Compresssez et téléchargez le code Python de streaming d'Apache Flink

Dans cette section, vous allez charger votre code d'application dans le compartiment Amazon S3 que vous avez créé dans la section [Création de ressources dépendantes](#).

Cette section décrit comment emballer votre application Python.

1. Utilisez votre application de compression préférée pour compresser les fichiers `sliding-windows.py` et `flink-sql-connector-kinesis-1.15.2.jar`. Nommez l'archive `myapp.zip`.
2. Dans la console Amazon S3, choisissez le <username>compartiment `ka-app-code-`, puis Upload.
3. À l'étape Sélectionner les fichiers, choisissez Ajouter des fichiers. Accédez au fichier `myapp.zip` que vous avez créé à l'étape précédente.
4. Vous n'avez pas besoin de modifier les paramètres de l'objet, donc choisissez Charger.

Votre code d'application est désormais stocké dans un compartiment Amazon S3 auquel votre application peut accéder.

Création et exécution du service géré pour l'application Apache Flink

Suivez ces étapes pour créer, configurer, mettre à jour et exécuter l'application à l'aide de la console.

Pour créer l'application

1. Ouvrez la console du service géré pour Apache Flink à l'adresse <https://console.aws.amazon.com/flink>
2. Dans le tableau de bord du service géré pour Apache Flink, choisissez Créer une application d'analyse.
3. Sur la page Service géré pour Apache Flink - Créer une application, fournissez les détails de l'application comme suit :
 - Pour Nom de l'application, saisissez **MyApplication**.
 - Pour Exécution, choisissez Apache Flink.

Note

Le service géré pour Apache Flink utilise Apache Flink version 1.15.2.

- Laissez le menu déroulant de la version sur Apache Flink version 1.15.2 (version recommandée).
4. Pour Autorisations d'accès, choisissez Créer/mettre à jour un rôle IAM) **kinesis-analytics-MyApplication-us-west-2**.

5. Choisissez Créer une application.

Note

Lorsque vous créez une application de service géré pour Apache Flink à l'aide de la console, vous avez la possibilité de créer un rôle et une politique IAM pour votre application. Votre application utilise ce rôle et cette politique pour accéder à ses ressources dépendantes. Ces ressources IAM sont nommées en utilisant le nom de votre application et la région, comme suit :

- Stratégie : `kinesis-analytics-service-MyApplication-us-west-2`
- Rôle : `kinesisanalytics-MyApplication-us-west-2`

Configuration de l'application

1. Sur la MyApplicationpage, choisissez Configurer.
2. Sur la page Configurer l'application, indiquez l'emplacement du code:
 - Pour le compartiment Amazon S3, saisissez `ka-app-code-<username>`.
 - Pour le chemin de l'objet Amazon S3, saisissez `myapp.zip`.
3. Sous Accéder aux ressources de l'application, pour Autorisations d'accès, choisissez Créer/mettre à jour un rôle IAM `kinesis-analytics-MyApplication-us-west-2`.
4. Sous Propriétés, sélectionnez Ajouter un groupe.
5. Entrez les valeurs et propriétés d'application suivantes :

ID du groupe	Clé	Valeur
<code>consumer.config.0</code>	<code>input.stream.name</code>	<code>ExampleInputStream</code>
<code>consumer.config.0</code>	<code>aws.region</code>	<code>us-west-2</code>
<code>consumer.config.0</code>	<code>scan.stream.initpos</code>	<code>LATEST</code>

Choisissez Enregistrer.

6. Sous Propriétés, sélectionnez à nouveau Ajouter un groupe.

7. Entrez les valeurs et propriétés d'application suivantes :

ID du groupe	Clé	Valeur
producer.config.0	output.stream.name	ExampleOutputStream
producer.config.0	aws.region	us-west-2
producer.config.0	shard.count	1

8. Sous Propriétés, sélectionnez à nouveau Ajouter un groupe. Pour ID du groupe, saisissez **kinesis.analytics.flink.run.options**. Ce groupe de propriétés spécial indique à votre application où se trouvent ses ressources de code. Pour plus d'informations, consultez [Spécifiez vos fichiers de code](#).

9. Entrez les valeurs et propriétés d'application suivantes :

ID du groupe	Clé	Valeur
kinesis.analytics.flink.run.options	python	sliding-windows.py
kinesis.analytics.flink.run.options	jarfile	flink-sql-connector-kinesis_1.15.2.jar

10. Sous Surveillance, assurez-vous que Surveillance du niveau des métriques est défini sur Application.

11. Pour la CloudWatch journalisation, cochez la case Activer.

12. Choisissez Mettre à jour.

Note

Lorsque vous choisissez d'activer la CloudWatch journalisation, le service géré pour Apache Flink crée un groupe de journaux et un flux de journaux pour vous. Les noms de ces ressources sont les suivants :

- Groupe de journaux : `/aws/kinesis-analytics/MyApplication`

- Flux de journaux : `kinesis-analytics-log-stream`

Ce flux de journaux est utilisé pour surveiller l'application. Il ne s'agit pas du même flux de journaux que celui utilisé par l'application pour envoyer les résultats.

Modifier la politique IAM

Modifiez la politique IAM pour ajouter des autorisations afin d'accéder aux flux de données Kinesis.

1. Ouvrez la console IAM à l'adresse <https://console.aws.amazon.com/iam/>.
2. Choisissez Stratégies. Choisissez la politique **kinesis-analytics-service-MyApplication-us-west-2** créée pour vous par la console dans la section précédente.
3. Sur la page Récapitulatif, choisissez Modifier la politique. Sélectionnez l'onglet JSON.
4. Ajoutez la section mise en surbrillance dans l'exemple de stratégie suivant à la politique. Remplacez l'exemple d'ID de compte (`012345678901`) par votre ID de compte.

```
{
  "Version": "2012-10-17",
  "Statement": [
    {
      "Sid": "ReadCode",
      "Effect": "Allow",
      "Action": [
        "s3:GetObject",
        "logs:DescribeLogGroups",
        "s3:GetObjectVersion"
      ],
      "Resource": [
        "arn:aws:logs:us-west-2:012345678901:log-group:*",
        "arn:aws:s3:::ka-app-code-<username>/myapp.zip"
      ]
    },
    {
      "Sid": "DescribeLogStreams",
      "Effect": "Allow",
      "Action": "logs:DescribeLogStreams",
      "Resource": "arn:aws:logs:us-west-2:012345678901:log-group:/aws/kinesis-analytics/MyApplication:log-stream:*"
    }
  ]
}
```

```

    {
      "Sid": "PutLogEvents",
      "Effect": "Allow",
      "Action": "logs:PutLogEvents",
      "Resource": "arn:aws:logs:us-west-2:012345678901:log-group:/aws/
kinesis-analytics/MyApplication:log-stream:kinesis-analytics-log-stream"
    },
    {
      "Sid": "ListCloudwatchLogGroups",
      "Effect": "Allow",
      "Action": [
        "logs:DescribeLogGroups"
      ],
      "Resource": [
        "arn:aws:logs:us-west-2:012345678901:log-group:*"
      ]
    },
    {
      "Sid": "ReadInputStream",
      "Effect": "Allow",
      "Action": "kinesis:*",
      "Resource": "arn:aws:kinesis:us-west-2:012345678901:stream/
ExampleInputStream"
    },
    {
      "Sid": "WriteOutputStream",
      "Effect": "Allow",
      "Action": "kinesis:*",
      "Resource": "arn:aws:kinesis:us-west-2:012345678901:stream/
ExampleOutputStream"
    }
  ]
}

```

Exécutez l'application

Le graphique des tâches Flink peut être visualisé en exécutant l'application, en ouvrant le tableau de bord Apache Flink et en choisissant la tâche Flink souhaitée.

Vous pouvez vérifier les métriques du service géré pour Apache Flink sur la CloudWatch console pour vérifier que l'application fonctionne.

Nettoyer les AWS ressources

Cette section inclut les procédures de nettoyage AWS des ressources créées dans le didacticiel Sliding Window.

Cette rubrique contient les sections suivantes :

- [Supprimer votre application Managed Service for Apache Flink](#)
- [Supprimer vos flux de données Kinesis](#)
- [Supprimer votre objet et votre compartiment Amazon S3](#)
- [Supprimer vos ressources IAM](#)
- [Supprimer vos CloudWatch ressources](#)

Supprimer votre application Managed Service for Apache Flink

1. Ouvrez la console du service géré pour Apache Flink à l'adresse <https://console.aws.amazon.com/flink>
2. dans le panneau Managed Service for Apache Flink, sélectionnez MyApplication.
3. Sur la page de l'application, choisissez Supprimer, puis confirmez la suppression.

Supprimer vos flux de données Kinesis

1. Ouvrez la console Kinesis à l'adresse <https://console.aws.amazon.com/kinesis>.
2. Dans le panneau Kinesis Data Streams, ExampleInputStreams sélectionnez.
3. Sur la ExampleInputStream page, choisissez Supprimer Kinesis Stream, puis confirmez la suppression.
4. Sur la page Kinesis Streams, choisissez le ExampleOutputStream, choisissez Actions, choisissez Supprimer, puis confirmez la suppression.

Supprimer votre objet et votre compartiment Amazon S3

1. Ouvrez la console Amazon S3 sur <https://console.aws.amazon.com/s3/>.
2. Choisissez le compartiment ka-app-code -. <username>
3. Choisissez Supprimer, puis saisissez le nombre du compartiment pour confirmer la suppression.

Supprimer vos ressources IAM

1. Ouvrez la console IAM à l'adresse <https://console.aws.amazon.com/iam/>.
2. Dans la barre de navigation, choisissez Stratégies.
3. Dans le contrôle du filtre, saisissez kinesis.
4. Choisissez la politique kinesis-analytics-service- MyApplication -us-west-2.
5. Choisissez Actions de stratégie, puis Supprimer.
6. Dans la barre de navigation, choisissez Rôles.
7. Choisissez le rôle kinesis-analytics- MyApplication -us-west-2.
8. Choisissez Supprimer le rôle, puis confirmez la suppression.

Supprimer vos CloudWatch ressources

1. Ouvrez la CloudWatch console à l'adresse <https://console.aws.amazon.com/cloudwatch/>.
2. Dans la barre de navigation, choisissez Journaux.
3. Choisissez le groupe de journaux MyApplication/aws/kinesis-analytics/.
4. Choisissez Supprimer le groupe de journaux, puis confirmez la suppression.

Exemple : envoyer des données de streaming à Amazon S3 en Python

Note

Pour des exemples actuels, voir [Exemples de création et d'utilisation d'un service géré pour les applications Apache Flink](#).

Dans cet exercice, vous allez créer une application de service géré Python pour Apache Flink qui diffuse des données vers un récepteur Amazon Simple Storage Service.

Note

Pour configurer les prérequis requis pour cet exercice, commencez par terminer l'exercice [Tutoriel : Commencez à utiliser Python dans le service géré pour Apache Flink](#).

Cette rubrique contient les sections suivantes :

- [Création de ressources dépendantes](#)
- [Écrire des exemples d'enregistrements dans le flux d'entrée](#)
- [Téléchargez et examinez le code de l'application](#)
- [Compressez et téléchargez le code Python de streaming d'Apache Flink](#)
- [Création et exécution du service géré pour l'application Apache Flink](#)
- [Nettoyer les AWS ressources](#)

Création de ressources dépendantes

Avant de créer une application de service géré pour Apache Flink dans le cadre de cet exercice, vous commencez par créer les ressources dépendantes suivantes :

- Un flux de données Kinesis (`ExampleInputStream`)
- Un compartiment Amazon S3 pour stocker le code et la sortie de l'application (`ka-app-code-<username>`)

Note

Le service géré pour Apache Flink ne peut pas écrire de données sur Amazon S3 lorsque le chiffrement côté serveur est activé sur le service géré pour Apache Flink.

Vous pouvez créer un flux Kinesis et un compartiment S3 à l'aide de la console. Pour obtenir des instructions sur la création de ces ressources, consultez les rubriques suivantes :

- [Création et mise à jour de flux de données](#) dans le Guide du développeur Amazon Kinesis Data Streams. Attribuez un nom à votre flux de données **ExampleInputStream**.
- [Comment créer un compartiment S3 ?](#) dans le Guide de l'utilisateur de la console Amazon Simple Storage Service. Donnez au compartiment Amazon S3 un nom unique au monde en ajoutant votre nom de connexion, tel que **ka-app-code-*<username>***.

Écrire des exemples d'enregistrements dans le flux d'entrée

Dans cette section, vous utilisez un script Python pour écrire les exemples d'enregistrements dans le flux pour que l'application les traite.

Note

Cette section nécessite le kit [AWS SDK for Python \(Boto\)](#).

Note

Le script Python de cette section utilise l'interface AWS CLI. Vous devez configurer votre compte AWS CLI pour utiliser les informations d'identification de votre compte et la région par défaut. Pour configurer votre AWS CLI, entrez les informations suivantes :

```
aws configure
```

1. Créez un fichier nommé `stock.py` avec le contenu suivant :

```
import datetime
import json
import random
import boto3

STREAM_NAME = "ExampleInputStream"

def get_data():
    return {
        'event_time': datetime.datetime.now().isoformat(),
        'ticker': random.choice(['AAPL', 'AMZN', 'MSFT', 'INTC', 'TBV']),
        'price': round(random.random() * 100, 2)}

def generate(stream_name, kinesis_client):
    while True:
        data = get_data()
        print(data)
        kinesis_client.put_record(
            StreamName=stream_name,
            Data=json.dumps(data),
            PartitionKey="partitionkey")
```

```
if __name__ == '__main__':  
    generate(STREAM_NAME, boto3.client('kinesis', region_name='us-west-2'))
```

2. Exécutez le script `stock.py` :

```
$ python stock.py
```

Maintenez le script en cours d'exécution pendant que vous terminez le reste du didacticiel.

Téléchargez et examinez le code de l'application

Le code de l'application Python pour cet exemple est disponible sur GitHub. Pour télécharger le code d'application, procédez comme suit :

1. Installez le client Git si vous ne l'avez pas déjà fait. Pour plus d'informations, consultez [Installation de Git](#).
2. Cloner le référentiel distant à l'aide de la commande suivante :

```
git clone https://github.com/aws-samples/amazon-kinesis-data-analytics-examples.git
```

3. Accédez au répertoire `amazon-kinesis-data-analytics-java-examples/python/S3Sink`.

Le code d'application est situé dans le fichier `streaming-file-sink.py`. Notez les informations suivantes à propos du code d'application :

- L'application utilise une source de table Kinesis pour lire à partir du flux source. L'extrait de code suivant appelle la fonction `create_source_table` permettant de créer la source de table Kinesis :

```
table_env.execute_sql(  
    create_source_table(input_table_name, input_stream, input_region,  
    stream_initpos)  
)
```

La fonction `create_source_table` utilise une commande SQL pour créer une table soutenue par la source de streaming

```
import datetime
import json
import random
import boto3

STREAM_NAME = "ExampleInputStream"

def get_data():
    return {
        'event_time': datetime.datetime.now().isoformat(),
        'ticker': random.choice(['AAPL', 'AMZN', 'MSFT', 'INTC', 'TBV']),
        'price': round(random.random() * 100, 2)}

def generate(stream_name, kinesis_client):
    while True:
        data = get_data()
        print(data)
        kinesis_client.put_record(
            StreamName=stream_name,
            Data=json.dumps(data),
            PartitionKey="partitionkey")

if __name__ == '__main__':
    generate(STREAM_NAME, boto3.client('kinesis', region_name='us-west-2'))
```

- L'application utilise le connecteur `filesystem` pour envoyer des enregistrements vers un compartiment Amazon S3 :

```
def create_sink_table(table_name, bucket_name):
    return """ CREATE TABLE {0} (
        ticker VARCHAR(6),
        price DOUBLE,
        event_time VARCHAR(64)
    )
    PARTITIONED BY (ticker)
    WITH (
        'connector'='filesystem',
        'path'='s3a://{1}/',
        'format'='json',
```

```
'sink.partition-commit.policy.kind'='success-file',
'sink.partition-commit.delay' = '1 min'
) """.format(table_name, bucket_name)
```

- [L'application utilise le connecteur Kinesis Flink, issu du fichier -1.15.2.jar. flink-sql-connector-kinesis](#)

Compressez et téléchargez le code Python de streaming d'Apache Flink

Dans cette section, vous allez charger votre code d'application dans le compartiment Amazon S3 que vous avez créé dans la section [Création de ressources dépendantes](#).

1. Utilisez votre application de compression préférée pour compresser les fichiers -1.15.2.jar streaming-file-sink.py et [flink-sql-connector-kinesis-1.15.2.jar](#). Nommez l'archive myapp.zip.
2. Dans la console Amazon S3, choisissez le <username>compartiment ka-app-code-, puis Upload.
3. À l'étape Sélectionner les fichiers, choisissez Ajouter des fichiers. Accédez au fichier myapp.zip que vous avez créé à l'étape précédente.
4. Vous n'avez pas besoin de modifier les paramètres de l'objet, donc choisissez Charger.

Votre code d'application est désormais stocké dans un compartiment Amazon S3 auquel votre application peut accéder.

Création et exécution du service géré pour l'application Apache Flink

Suivez ces étapes pour créer, configurer, mettre à jour et exécuter l'application à l'aide de la console.

Pour créer l'application

1. Ouvrez la console du service géré pour Apache Flink à l'adresse <https://console.aws.amazon.com/flink>
2. Dans le tableau de bord du service géré pour Apache Flink, choisissez Créer une application d'analyse.
3. Sur la page Service géré pour Apache Flink - Créer une application, fournissez les détails de l'application comme suit :
 - Pour Nom de l'application, saisissez **MyApplication**.
 - Pour Exécution, choisissez Apache Flink.

Note

Le service géré pour Apache Flink utilise Apache Flink version 1.15.2.

- Laissez le menu déroulant de la version sur Apache Flink version 1.15.2 (version recommandée).
4. Pour Autorisations d'accès, choisissez Créer/mettre à jour un rôle IAM) **kinesis-analytics-MyApplication-us-west-2**.
 5. Choisissez Créer une application.

Note

Lorsque vous créez une application de service géré pour Apache Flink à l'aide de la console, vous avez la possibilité de créer un rôle et une politique IAM pour votre application. Votre application utilise ce rôle et cette politique pour accéder à ses ressources dépendantes. Ces ressources IAM sont nommées en utilisant le nom de votre application et la région, comme suit :

- Stratégie : `kinesis-analytics-service-MyApplication-us-west-2`
- Rôle : `kinesisanalytics-MyApplication-us-west-2`

Configuration de l'application

1. Sur la MyApplicationpage, choisissez Configurer.
2. Sur la page Configurer l'application, indiquez l'emplacement du code:
 - Pour le compartiment Amazon S3, saisissez **ka-app-code-*<username>***.
 - Pour le chemin de l'objet Amazon S3, saisissez **myapp.zip**.
3. Sous Accéder aux ressources de l'application, pour Autorisations d'accès, choisissez Créer/mettre à jour un rôle IAM **kinesis-analytics-MyApplication-us-west-2**.
4. Sous Propriétés, sélectionnez Ajouter un groupe.
5. Entrez les valeurs et propriétés d'application suivantes :

ID du groupe	Clé	Valeur
consumer.config.0	input.stream.name	ExampleInputStream
consumer.config.0	aws.region	us-west-2
consumer.config.0	scan.stream.initpos	LATEST

Choisissez Enregistrer.

6. Sous Propriétés, sélectionnez à nouveau Ajouter un groupe. Pour ID du groupe, saisissez **kinesis.analytics.flink.run.options**. Ce groupe de propriétés spécial indique à votre application où se trouvent ses ressources de code. Pour plus d'informations, consultez [Spécifiez vos fichiers de code](#).
7. Entrez les valeurs et propriétés d'application suivantes :

ID du groupe	Clé	Valeur
kinesis.analytics.flink.run.options	python	streaming-file-sink.py
kinesis.analytics.flink.run.options	jarfile	S3Sink/lib/flink-sql-connector-kinesis-1.15.2.jar

8. Sous Propriétés, sélectionnez à nouveau Ajouter un groupe. Pour ID du groupe, saisissez **sink.config.0**. Ce groupe de propriétés spécial indique à votre application où se trouvent ses ressources de code. Pour plus d'informations, consultez [Spécifiez vos fichiers de code](#).
9. Saisissez les propriétés et valeurs d'application suivantes : (remplacez *bucket-name* par le nom réel de votre compartiment Amazon S3.)

ID du groupe	Clé	Valeur
sink.config.0	output.bucket.name	<i>bucket-name</i>

10. Sous Surveillance, assurez-vous que Surveillance du niveau des métriques est défini sur Application.

11. Pour la CloudWatch journalisation, cochez la case Activer.
12. Choisissez Mettre à jour.

Note

Lorsque vous choisissez d'activer la CloudWatch journalisation, le service géré pour Apache Flink crée un groupe de journaux et un flux de journaux pour vous. Les noms de ces ressources sont les suivants :

- Groupe de journaux : `/aws/kinesis-analytics/MyApplication`
- Flux de journaux : `kinesis-analytics-log-stream`

Ce flux de journaux est utilisé pour surveiller l'application. Il ne s'agit pas du même flux de journaux que celui utilisé par l'application pour envoyer les résultats.

Modifier la politique IAM

Modifiez la politique IAM pour ajouter des autorisations afin d'accéder aux flux de données Kinesis.

1. Ouvrez la console IAM à l'adresse <https://console.aws.amazon.com/iam/>.
2. Choisissez Stratégies. Choisissez la politique **kinesis-analytics-service-MyApplication-us-west-2** créée pour vous par la console dans la section précédente.
3. Sur la page Récapitulatif, choisissez Modifier la politique. Sélectionnez l'onglet JSON.
4. Ajoutez la section mise en surbrillance dans l'exemple de stratégie suivant à la politique. Remplacez l'exemple d'ID de compte (`012345678901`) par votre ID de compte.

```
{
  "Version": "2012-10-17",
  "Statement": [
    {
      "Sid": "ReadCode",
      "Effect": "Allow",
      "Action": [
        "s3:GetObject",
        "logs:DescribeLogGroups",
        "s3:GetObjectVersion"
      ],
    },
  ],
}
```

```

    "Resource": [
      "arn:aws:logs:us-west-2:012345678901:log-group:*",
      "arn:aws:s3:::ka-app-code-<username>/myapp.zip"
    ]
  },
  {
    "Sid": "DescribeLogStreams",
    "Effect": "Allow",
    "Action": "logs:DescribeLogStreams",
    "Resource": "arn:aws:logs:us-west-2:012345678901:log-group:/aws/
kinesis-analytics/MyApplication:log-stream:*"
  },
  {
    "Sid": "PutLogEvents",
    "Effect": "Allow",
    "Action": "logs:PutLogEvents",
    "Resource": "arn:aws:logs:us-west-2:012345678901:log-group:/aws/
kinesis-analytics/MyApplication:log-stream:kinesis-analytics-log-stream"
  },
  {
    "Sid": "ListCloudwatchLogGroups",
    "Effect": "Allow",
    "Action": [
      "logs:DescribeLogGroups"
    ],
    "Resource": [
      "arn:aws:logs:us-west-2:012345678901:log-group:*"
    ]
  },
  {
    "Sid": "ReadInputStream",
    "Effect": "Allow",
    "Action": "kinesis:*",
    "Resource": "arn:aws:kinesis:us-west-2:012345678901:stream/
ExampleInputStream"
  },
  {
    "Sid": "WriteObjects",
    "Effect": "Allow",
    "Action": [
      "s3:Abort*",
      "s3:DeleteObject*",
      "s3:GetObject*",
      "s3:GetBucket*",

```

```
        "s3:List*",
        "s3:ListBucket",
        "s3:PutObject"
    ],
    "Resource": [
        "arn:aws:s3:::ka-app-code-<username>",
        "arn:aws:s3:::ka-app-code-<username>/*"
    ]
}
]
```

Exécutez l'application

Le graphique des tâches Flink peut être visualisé en exécutant l'application, en ouvrant le tableau de bord Apache Flink et en choisissant la tâche Flink souhaitée.

Vous pouvez vérifier les métriques du service géré pour Apache Flink sur la CloudWatch console pour vérifier que l'application fonctionne.

Nettoyer les AWS ressources

Cette section inclut les procédures de nettoyage AWS des ressources créées dans le didacticiel Sliding Window.

Cette rubrique contient les sections suivantes :

- [Supprimer votre application Managed Service for Apache Flink](#)
- [Supprimer votre flux de données Kinesis](#)
- [Supprimer vos objets et votre compartiment Amazon S3](#)
- [Supprimer vos ressources IAM](#)
- [Supprimer vos CloudWatch ressources](#)

Supprimer votre application Managed Service for Apache Flink

1. Ouvrez la console du service géré pour Apache Flink à l'adresse <https://console.aws.amazon.com/flink>
2. dans le panneau Managed Service for Apache Flink, sélectionnez MyApplication.
3. Sur la page de l'application, choisissez Supprimer, puis confirmez la suppression.

Supprimer votre flux de données Kinesis

1. Ouvrez la console Kinesis à l'adresse <https://console.aws.amazon.com/kinesis>.
2. Dans le panneau Kinesis Data Streams, ExampleInputStreams sélectionnez.
3. Sur la ExampleInputStream page, choisissez Supprimer Kinesis Stream, puis confirmez la suppression.

Supprimer vos objets et votre compartiment Amazon S3

1. Ouvrez la console Amazon S3 sur <https://console.aws.amazon.com/s3/>.
2. Choisissez le compartiment ka-app-code -. <username>
3. Choisissez Supprimer, puis saisissez le nombre du compartiment pour confirmer la suppression.

Supprimer vos ressources IAM

1. Ouvrez la console IAM à l'adresse <https://console.aws.amazon.com/iam/>.
2. Dans la barre de navigation, choisissez Stratégies.
3. Dans le contrôle du filtre, saisissez kinesis.
4. Choisissez la politique kinesis-analytics-service- MyApplication -us-west-2.
5. Choisissez Actions de stratégie, puis Supprimer.
6. Dans la barre de navigation, choisissez Rôles.
7. Choisissez le rôle kinesis-analytics- MyApplication -us-west-2.
8. Choisissez Supprimer le rôle, puis confirmez la suppression.

Supprimer vos CloudWatch ressources

1. Ouvrez la CloudWatch console à l'adresse <https://console.aws.amazon.com/cloudwatch/>.
2. Dans la barre de navigation, choisissez Journaux.
3. Choisissez le groupe de journaux MyApplication/aws/kinesis-analytics/.
4. Choisissez Supprimer le groupe de journaux, puis confirmez la suppression.

Exemples de Scala

Les exemples suivants montrent comment créer des applications à l'aide de Scala avec Apache Flink.

Rubriques

- [Exemple : création d'une fenêtre déroulante dans Scala](#)
- [Exemple : création d'une fenêtre coulissante dans Scala](#)
- [Exemple : envoyer des données de streaming à Amazon S3 dans Scala](#)

Exemple : création d'une fenêtre déroulante dans Scala

Note

Pour des exemples actuels, voir [Exemples de création et d'utilisation d'un service géré pour les applications Apache Flink](#).

Note

À partir de la version 1.15, Flink n'utilise plus Scala. Les applications peuvent désormais utiliser l'API Java depuis n'importe quelle version de Scala. Flink utilise toujours Scala dans quelques composants clés en interne, mais n'expose pas Scala dans le chargeur de classes du code de l'utilisateur. Pour cette raison, les utilisateurs doivent ajouter des dépendances Scala dans leurs archives JAR.

Pour plus d'informations sur les modifications apportées à Scala dans Flink 1.15, consultez [Scala Free in One Fifteen](#).

Dans cet exercice, vous allez créer une application de streaming simple qui utilise Scala 3.2.0 et l'API Java de Flink. DataStream L'application lit les données du flux Kinesis, les agrège à l'aide de fenêtres défilantes et écrit les résultats pour générer le flux Kinesis.

Note

Pour configurer les prérequis requis pour cet exercice, commencez par terminer l'exercice [Mise en route \(Scala\)](#).

Cette rubrique contient les sections suivantes :

- [Téléchargez et examinez le code de l'application](#)
- [Compiler et charger le code d'application](#)
- [Création et exécution de l'application \(console\)](#)
- [Création et exécution de l'application \(CLI\)](#)
- [Mise à jour du code de l'application](#)
- [Nettoyer les AWS ressources](#)

Téléchargez et examinez le code de l'application

Le code de l'application Python pour cet exemple est disponible sur GitHub. Pour télécharger le code d'application, procédez comme suit :

1. Installez le client Git si vous ne l'avez pas déjà fait. Pour plus d'informations, consultez [Installation de Git](#).
2. Cloner le référentiel distant à l'aide de la commande suivante :

```
git clone https://github.com/aws-samples/amazon-kinesis-data-analytics-examples.git
```

3. Accédez au répertoire `amazon-kinesis-data-analytics-java-examples/scala/TumblingWindow`.

Notez les informations suivantes à propos du code d'application :

- Un fichier `build.sbt` contient des informations sur la configuration et les dépendances de l'application, y compris les bibliothèques du service géré pour Apache Flink.
- Le fichier `BasicStreamingJob.scala` contient la méthode principale qui définit la fonctionnalité de l'application.
- L'application utilise une source Kinesis pour lire à partir du flux source. L'extrait de code suivant crée la source Kinesis :

```
private def createSource: FlinkKinesisConsumer[String] = {  
  val applicationProperties = KinesisAnalyticsRuntime.getApplicationProperties  
  val inputProperties = applicationProperties.get("ConsumerConfigProperties")  
  
  new FlinkKinesisConsumer[String](inputProperties.getProperty(streamNameKey,  
    defaultInputStreamName),
```

```
new SimpleStringSchema, inputProperties)
}
```

L'application utilise également un récepteur Kinesis pour écrire dans le flux de résultats. L'extrait de code suivant crée le récepteur Kinesis :

```
private def createSink: KinesisStreamsSink[String] = {
  val applicationProperties = KinesisAnalyticsRuntime.getApplicationProperties
  val outputProperties = applicationProperties.get("ProducerConfigProperties")

  KinesisStreamsSink.builder[String]
    .setKinesisClientProperties(outputProperties)
    .setSerializationSchema(new SimpleStringSchema)
    .setStreamName(outputProperties.getProperty(streamNameKey,
defaultOutputStreamName))
    .setPartitionKeyGenerator((element: String) => String.valueOf(element.hashCode))
    .build
}
```

- L'application utilise l'opérateur de fenêtre pour déterminer le nombre de valeurs de chaque symbole boursier sur une fenêtre bascule de 5 secondes. Le code suivant crée l'opérateur et envoie les données agrégées vers un nouveau récepteur Kinesis Data Streams :

```
environment.addSource(createSource)
  .map { value =>
    val jsonNode = jsonParser.readValue(value, classOf[JsonNode])
    new Tuple2[String, Int](jsonNode.get("ticker").toString, 1)
  }
  .returns(Types.TUPLE(Types.STRING, Types.INT))
  .keyBy(v => v.f0) // Logically partition the stream for each ticker
  .window(TumblingProcessingTimeWindows.of(Time.seconds(10)))
  .sum(1) // Sum the number of tickers per partition
  .map { value => value.f0 + "," + value.f1.toString + "\n" }
  .sinkTo(createSink)
```

- L'application crée des connecteurs source et récepteur pour accéder à des ressources externes à l'aide d'un `StreamExecutionEnvironment` objet.
- L'application crée les connecteurs source et récepteur à l'aide de propriétés d'application dynamiques. Les propriétés d'exécution de l'application sont lues pour configurer les connecteurs. Pour de plus amples informations sur les propriétés d'exécution, consultez [Runtime Properties](#).

Compiler et charger le code d'application

Dans cette section, vous compilez et chargez votre code d'application dans un compartiment Amazon S3.

Compilation du code d'application

Utilisez l'outil de construction [SBT](#) pour créer le code Scala de l'application. Pour installer SBT, consultez [Install sbt with cs setup](#). Vous devez également installer le kit de développement Java (JDK). Consultez [Prerequisites for Completing the Exercises](#).

1. Pour utiliser votre code d'application, vous le compilez et l'intégrez dans un fichier JAR. Vous pouvez compiler et empaqueter votre code avec SBT :

```
sbt assembly
```

2. Si la compilation de l'application aboutit, le fichier suivant est créé :

```
target/scala-3.2.0/tumbling-window-scala-1.0.jar
```

Chargement du code Scala Apache Flink

Dans cette section, vous allez créer un compartiment Amazon S3 et charger votre code d'application.

1. Ouvrez la console Amazon S3 sur <https://console.aws.amazon.com/s3/>.
2. Choisissez Créer un compartiment.
3. Saisissez `ka-app-code-<username>` dans le champ Nom du compartiment. Ajoutez un suffixe au nom du compartiment, par exemple votre nom d'utilisateur, pour qu'il soit unique. Choisissez Suivant.
4. À l'étape Configurer les options, conservez les paramètres, puis choisissez Suivant.
5. À l'étape Définir des autorisations, conservez les paramètres, puis choisissez Suivant.
6. Choisissez Créer un compartiment.
7. Ouvrez le compartiment `ka-app-code-<username>`, puis choisissez Charger.
8. À l'étape Sélectionner les fichiers, choisissez Ajouter des fichiers. Accédez au fichier `tumbling-window-scala-1.0.jar` que vous avez créé à l'étape précédente.
9. Vous n'avez pas besoin de modifier les paramètres de l'objet, donc choisissez Charger.

Votre code d'application est désormais stocké dans un compartiment Amazon S3 auquel votre application peut accéder.

Création et exécution de l'application (console)

Suivez ces étapes pour créer, configurer, mettre à jour et exécuter l'application à l'aide de la console.

Pour créer l'application

1. Ouvrez la console du service géré pour Apache Flink à l'adresse <https://console.aws.amazon.com/flink>
2. Dans le tableau de bord du service géré pour Apache Flink, choisissez Créer une application d'analyse.
3. Sur la page Service géré pour Apache Flink - Créer une application, fournissez les détails de l'application comme suit :
 - Pour Nom de l'application, saisissez **MyApplication**.
 - Pour Description, saisissez **My Scala test app**.
 - Pour Exécution, choisissez Apache Flink.
 - Laissez la version sur Apache Flink 1.15.2 (version recommandée).
4. Pour Autorisations d'accès, choisissez Créer/mettre à jour un rôle IAM) **kinesis-analytics-MyApplication-us-west-2**.
5. Choisissez Créer une application.

Note

Lorsque vous créez une application de service géré pour Apache Flink à l'aide de la console, vous avez la possibilité de créer un rôle et une politique IAM pour votre application. Votre application utilise ce rôle et cette politique pour accéder à ses ressources dépendantes. Ces ressources IAM sont nommées en utilisant le nom de votre application et la région, comme suit :

- Stratégie : `kinesis-analytics-service-MyApplication-us-west-2`
- Rôle : `kinesisanalytics-MyApplication-us-west-2`

Configuration de l'application

Procédez comme suit pour configurer l'application.

Pour configurer l'application

1. Sur la MyApplicationpage, choisissez Configurer.
2. Sur la page Configurer l'application, indiquez l'emplacement du code:
 - Pour le compartiment Amazon S3, saisissez **ka-app-code-*<username>***.
 - Pour le chemin de l'objet Amazon S3, saisissez **tumbling-window-scala-1.0.jar**.
3. Sous Accéder aux ressources de l'application, pour Autorisations d'accès, choisissez Créer/mettre à jour un rôle IAM **kinesis-analytics-MyApplication-us-west-2**.
4. Sous Propriétés, sélectionnez Ajouter un groupe.
5. Saisissez :

ID du groupe	Clé	Valeur
ConsumerConfigProperties	input.stream.name	ExampleInputStream
ConsumerConfigProperties	aws.region	us-west-2
ConsumerConfigProperties	flink.stream.initpos	LATEST

Choisissez Enregistrer.

6. Sous Propriétés, sélectionnez à nouveau Ajouter un groupe.
7. Saisissez :

ID du groupe	Clé	Valeur
ProducerConfigProperties	output.stream.name	ExampleOutputStream

ID du groupe	Clé	Valeur
ProducerConfigProperties	aws.region	us-west-2

8. Sous Surveillance, assurez-vous que Surveillance du niveau des métriques est défini sur Application.
9. Pour la CloudWatch journalisation, cochez la case Activer.
10. Choisissez Mettre à jour.

Note

Lorsque vous choisissez d'activer la CloudWatch journalisation Amazon, Managed Service for Apache Flink crée un groupe de journaux et un flux de journaux pour vous. Les noms de ces ressources sont les suivants :

- Groupe de journaux : /aws/kinesis-analytics/MyApplication
- Flux de journaux : kinesis-analytics-log-stream

Modifier la politique IAM

Modifiez la politique IAM pour ajouter des autorisations afin d'accéder au compartiment Amazon S3.

Pour modifier la politique IAM afin d'ajouter des autorisations au compartiment S3

1. Ouvrez la console IAM à l'adresse <https://console.aws.amazon.com/iam/>.
2. Choisissez Stratégies. Choisissez la politique **kinesis-analytics-service-MyApplication-us-west-2** créée pour vous par la console dans la section précédente.
3. Sur la page Récapitulatif, choisissez Modifier la politique. Sélectionnez l'onglet JSON.
4. Ajoutez la section mise en surbrillance dans l'exemple de stratégie suivant à la politique. Remplacez l'exemple d'ID de compte (*012345678901*) par votre ID de compte.

```
{
  "Version": "2012-10-17",
  "Statement": [
    {
      "Sid": "ReadCode",
```

```

    "Effect": "Allow",
    "Action": [
      "s3:GetObject",
      "s3:GetObjectVersion"
    ],
    "Resource": [
      "arn:aws:s3:::ka-app-code-username/tumbling-window-scala-1.0.jar"
    ]
  },
  {
    "Sid": "DescribeLogGroups",
    "Effect": "Allow",
    "Action": [
      "logs:DescribeLogGroups"
    ],
    "Resource": [
      "arn:aws:logs:us-west-2:012345678901:log-group:*"
    ]
  },
  {
    "Sid": "DescribeLogStreams",
    "Effect": "Allow",
    "Action": [
      "logs:DescribeLogStreams"
    ],
    "Resource": [
      "arn:aws:logs:us-west-2:012345678901:log-group:/aws/kinesis-
analytics/MyApplication:log-stream:*"
    ]
  },
  {
    "Sid": "PutLogEvents",
    "Effect": "Allow",
    "Action": [
      "logs:PutLogEvents"
    ],
    "Resource": [
      "arn:aws:logs:us-west-2:012345678901:log-group:/aws/kinesis-
analytics/MyApplication:log-stream:kinesis-analytics-log-stream"
    ]
  },
  {
    "Sid": "ReadInputStream",
    "Effect": "Allow",

```



```
        "Action": "kinesis:*",
        "Resource": "arn:aws:kinesis:us-west-2:012345678901:stream/
ExampleInputStream"
    },
    {
        "Sid": "WriteOutputStream",
        "Effect": "Allow",
        "Action": "kinesis:*",
        "Resource": "arn:aws:kinesis:us-west-2:012345678901:stream/
ExampleOutputStream"
    }
]
}
```

Exécutez l'application

Le graphique des tâches Flink peut être visualisé en exécutant l'application, en ouvrant le tableau de bord Apache Flink et en choisissant la tâche Flink souhaitée.

Arrêtez l'application

Pour arrêter l'application, sur la MyApplicationpage, choisissez Arrêter. Confirmez l'action.

Création et exécution de l'application (CLI)

Dans cette section, vous allez utiliser le AWS Command Line Interface pour créer et exécuter l'application Managed Service for Apache Flink. Utilisez la AWS CLI commande `kinesisanalyticstv2` pour créer et interagir avec le service géré pour les applications Apache Flink.

Créer une stratégie d'autorisations

Note

Vous devez créer une stratégie d'autorisations et un rôle pour votre application. Si vous ne créez pas ces ressources IAM, votre application ne peut pas accéder à ses flux de données et de journaux.

Vous commencez par créer une stratégie d'autorisations avec deux instructions : une qui accorde des autorisations pour l'action de lecture sur le flux source et une autre qui accorde des autorisations pour

les actions d'écriture sur le flux récepteur. Vous attachez ensuite la politique à un rôle IAM (que vous allez créer dans la section suivante). Ainsi, lorsque le service géré pour Apache Flink assume le rôle, le service dispose des autorisations nécessaires pour lire à partir du flux source et écrire dans le flux récepteur.

Utilisez le code suivant pour créer la politique d'autorisations

AKReadSourceStreamWriteSinkStream. Remplacez **username** par le nom d'utilisateur que vous avez utilisé pour créer le compartiment Amazon S3 pour stocker le code d'application. Remplacez l'ID de compte dans les Amazon Resource Names (ARN) (**(012345678901)**) par votre ID de compte. Le rôle d'exécution du service **MF-stream-rw-role** doit être adapté au rôle spécifique du client.

```
{
  "ApplicationName": "tumbling_window",
  "ApplicationDescription": "Scala tumbling window application",
  "RuntimeEnvironment": "FLINK-1_15",
  "ServiceExecutionRole": "arn:aws:iam::012345678901:role/MF-stream-rw-role",
  "ApplicationConfiguration": {
    "ApplicationCodeConfiguration": {
      "CodeContent": {
        "S3ContentLocation": {
          "BucketARN": "arn:aws:s3:::ka-app-code-username",
          "FileKey": "tumbling-window-scala-1.0.jar"
        }
      },
      "CodeContentType": "ZIPFILE"
    },
    "EnvironmentProperties": {
      "PropertyGroups": [
        {
          "PropertyGroupId": "ConsumerConfigProperties",
          "PropertyMap" : {
            "aws.region" : "us-west-2",
            "stream.name" : "ExampleInputStream",
            "flink.stream.initpos" : "LATEST"
          }
        },
        {
          "PropertyGroupId": "ProducerConfigProperties",
          "PropertyMap" : {
            "aws.region" : "us-west-2",
            "stream.name" : "ExampleOutputStream"
          }
        }
      ]
    }
  }
}
```

```
    }
  }
]
},
"CloudWatchLoggingOptions": [
  {
    "LogStreamARN": "arn:aws:logs:us-west-2:012345678901:log-
group:MyApplication:log-stream:kinesis-analytics-log-stream"
  }
]
}
```

Pour step-by-step obtenir des instructions sur la création d'une politique d'autorisations, voir [Tutoriel : créer et joindre votre première politique gérée par le client](#) dans le guide de l'utilisateur IAM.

Créer un rôle IAM

Dans cette section, vous créez un rôle IAM que l'application de service géré pour Apache Flink peut assumer pour lire un flux source et écrire dans le flux récepteur.

Le service géré pour Apache Flink ne peut pas accéder à votre flux sans autorisation. Vous utilisez un rôle IAM pour accorder ces autorisations. Deux politiques sont attachées à chaque rôle IAM. La politique d'approbation accorde au service géré pour Apache Flink l'autorisation d'assumer le rôle, et la politique d'autorisation détermine ce que le service géré pour Apache Flink peut faire après avoir assumé le rôle.

Vous attachez la politique d'autorisations que vous avez créée dans la section précédente à ce rôle.

Pour créer un rôle IAM

1. Ouvrez la console IAM à l'adresse <https://console.aws.amazon.com/iam/>.
2. Dans le volet de navigation, choisissez Rôles, puis Créer un Rôle.
3. Sous Sélectionner le type d'identité approuvée, choisissez Service AWS .
4. Sous Choisir le service qui utilisera ce rôle, choisissez EC2.
5. Sous Sélectionnez votre cas d'utilisation, choisissez service géré pour Apache Flink.
6. Sélectionnez Next: Permissions (Étape suivante : autorisations).
7. Dans la page Attacher des stratégies d'autorisations, choisissez Suivant : vérification. Vous attachez des stratégies d'autorisations après avoir créé le rôle.

8. Sur la page Créer un rôle, saisissez **MF-stream-rw-role** pour le Nom du rôle. Sélectionnez Créer un rôle.

Vous venez de créer un nouveau rôle IAM appelé `MF-stream-rw-role`. Ensuite, vous mettez à jour les stratégies d’approbation et d’autorisation pour le rôle.

9. Attachez la politique d’autorisation au rôle.

 Note

Dans le cadre de cet exercice, Managed Service for Apache Flink assume ce rôle à la fois pour la lecture des données à partir d’un flux de données Kinesis (source) et pour l’écriture des résultats dans un autre flux de données Kinesis. Vous attachez donc la politique que vous avez créée à l’étape précédente, [Créer une stratégie d’autorisations](#).

- a. Sur la page Récapitulatif, choisissez l’onglet Autorisations.
- b. Choisissez Attacher des stratégies.
- c. Dans la zone de recherche, saisissez **AKReadSourceStreamWriteSinkStream** (la politique que vous avez créée dans la section précédente).
- d. Sélectionnez la politique `AKReadSourceStreamWriteSinkStream`, puis Attacher une stratégie.

Vous avez maintenant créé le rôle d’exécution de service que votre application utilise pour accéder aux ressources. Notez l’ARN du nouveau rôle.

Pour step-by-step obtenir des instructions sur la création d’un rôle, consultez la section [Création d'un rôle IAM \(console\)](#) dans le guide de l'utilisateur IAM.

Pour créer l’application

Copiez le code JSON suivant dans un fichier nommé `create_request.json`. Remplacez l’exemple d’ARN du rôle par l’ARN du rôle que vous avez créé précédemment. Remplacez le suffixe de l’ARN du compartiment (nom d’utilisateur) par le suffixe que vous avez choisi dans la section précédente. Remplacez l’exemple d’ID de compte (012345678901) dans le rôle d’exécution de service par votre ID de compte. Le `ServiceExecutionRole` doit inclure le rôle d’utilisateur IAM que vous avez créé dans la section précédente.

```
"ApplicationName": "tumbling_window",
```

```

"ApplicationDescription": "Scala getting started application",
"RuntimeEnvironment": "FLINK-1_15",
"ServiceExecutionRole": "arn:aws:iam::012345678901:role/MF-stream-rw-role",
"ApplicationConfiguration": {
  "ApplicationCodeConfiguration": {
    "CodeContent": {
      "S3ContentLocation": {
        "BucketARN": "arn:aws:s3:::ka-app-code-username",
        "FileKey": "tumbling-window-scala-1.0.jar"
      }
    },
    "CodeContentType": "ZIPFILE"
  },
  "EnvironmentProperties": {
    "PropertyGroups": [
      {
        "PropertyGroupId": "ConsumerConfigProperties",
        "PropertyMap" : {
          "aws.region" : "us-west-2",
          "stream.name" : "ExampleInputStream",
          "flink.stream.initpos" : "LATEST"
        }
      },
      {
        "PropertyGroupId": "ProducerConfigProperties",
        "PropertyMap" : {
          "aws.region" : "us-west-2",
          "stream.name" : "ExampleOutputStream"
        }
      }
    ]
  },
  "CloudWatchLoggingOptions": [
    {
      "LogStreamARN": "arn:aws:logs:us-west-2:012345678901:log-
group:MyApplication:log-stream:kinesis-analytics-log-stream"
    }
  ]
}

```

Exécutez le [CreateApplication](#) avec la requête suivante pour créer l'application :

```
aws kinesisanalyticstv2 create-application --cli-input-json file://create_request.json
```

L'application est maintenant créée. Vous démarrez l'application dans l'étape suivante.

Lancez l'application

Dans cette section, vous utilisez l'[StartApplication](#) action pour démarrer l'application.

Pour démarrer l'application

1. Copiez le code JSON suivant dans un fichier nommé `start_request.json`.

```
{
  "ApplicationName": "tumbling_window",
  "RunConfiguration": {
    "ApplicationRestoreConfiguration": {
      "ApplicationRestoreType": "RESTORE_FROM_LATEST_SNAPSHOT"
    }
  }
}
```

2. Exécutez l'action `StartApplication` avec la demande précédente pour démarrer l'application :

```
aws kinesisanalyticstv2 start-application --cli-input-json file://start_request.json
```

L'application est maintenant en cours d'exécution. Vous pouvez consulter les métriques du service géré pour Apache Flink sur la CloudWatch console Amazon pour vérifier que l'application fonctionne.

Arrêtez l'application

Dans cette section, vous utilisez l'[StopApplication](#) action pour arrêter l'application.

Pour arrêter l'application

1. Copiez le code JSON suivant dans un fichier nommé `stop_request.json`.

```
{
  "ApplicationName": "tumbling_window"
}
```

2. Exécutez l'action `StopApplication` avec la demande précédente pour arrêter l'application :

```
aws kinesisanalyticsv2 stop-application --cli-input-json file://stop_request.json
```

L'application est maintenant arrêtée.

Ajouter une option de CloudWatch journalisation

Vous pouvez utiliser le AWS CLI pour ajouter un flux de CloudWatch journal Amazon à votre application. Pour plus d'informations sur l'utilisation CloudWatch des journaux avec votre application, consultez la section [Configuration de la journalisation des applications](#).

Mettre à jour les propriétés d'environnement

Dans cette section, vous utilisez l'[UpdateApplication](#) action pour modifier les propriétés d'environnement de l'application sans recompiler le code de l'application. Dans cet exemple, vous modifiez la région des flux source et de destination.

Pour mettre à jour des propriétés d'environnement pour l'application

1. Copiez le code JSON suivant dans un fichier nommé `update_properties_request.json`.

```
{
  "ApplicationName": "tumbling_window",
  "CurrentApplicationVersionId": 1,
  "ApplicationConfigurationUpdate": {
    "EnvironmentPropertyUpdates": {
      "PropertyGroups": [
        {
          "PropertyGroupId": "ConsumerConfigProperties",
          "PropertyMap": {
            "aws.region": "us-west-2",
            "stream.name": "ExampleInputStream",
            "flink.stream.initpos": "LATEST"
          }
        },
        {
          "PropertyGroupId": "ProducerConfigProperties",
          "PropertyMap": {
            "aws.region": "us-west-2",
            "stream.name": "ExampleOutputStream"
          }
        }
      ]
    }
  }
}
```

```
    }  
  ]  
}  
}
```

2. Exécutez l'action `UpdateApplication` avec la demande précédente pour mettre à jour les propriétés de l'environnement :

```
aws kinesisanalyticsv2 update-application --cli-input-json file://  
update_properties_request.json
```

Mise à jour du code de l'application

Lorsque vous devez mettre à jour le code de votre application avec une nouvelle version de votre package de code, vous utilisez l'action [UpdateApplication](#) CLI.

Note

Pour charger une nouvelle version du code de l'application portant le même nom de fichier, vous devez spécifier la nouvelle version de l'objet. Pour de plus amples informations sur l'utilisation des versions d'objet Amazon S3, consultez [Activation et désactivation de la gestion des versions](#).

Pour l'utiliser AWS CLI, supprimez votre ancien package de code de votre compartiment Amazon S3, téléchargez la nouvelle version et appelez `UpdateApplication` en spécifiant le même compartiment Amazon S3 et le même nom d'objet, ainsi que la nouvelle version de l'objet. L'application redémarrera avec le nouveau package de code.

L'exemple de demande d'action `UpdateApplication` suivant recharge le code de l'application et redémarre l'application. Mettez à jour `CurrentApplicationVersionId` à la version actuelle de l'application. Vous pouvez vérifier la version actuelle de l'application à l'aide des actions `ListApplications` ou `DescribeApplication`. Mettez à jour le suffixe du nom du compartiment (`<username>`) avec le suffixe que vous avez choisi dans la section [Création de ressources dépendantes](#).

```
{  
  "ApplicationName": "tumbling_window",
```



```
"CurrentApplicationVersionId": 1,
"ApplicationConfigurationUpdate": {
  "ApplicationCodeConfigurationUpdate": {
    "CodeContentUpdate": {
      "S3ContentLocationUpdate": {
        "BucketARNUpdate": "arn:aws:s3:::ka-app-code-username",
        "FileKeyUpdate": "tumbling-window-scala-1.0.jar",
        "ObjectVersionUpdate": "SAMPLEUehYngP87ex1nzYIGYgfhyvDU"
      }
    }
  }
}
```

Nettoyer les AWS ressources

Cette section inclut les procédures de nettoyage AWS des ressources créées dans le didacticiel Tumbling Window.

Cette rubrique contient les sections suivantes :

- [Supprimer votre application Managed Service for Apache Flink](#)
- [Supprimer vos flux de données Kinesis](#)
- [Supprimer votre objet et votre compartiment Amazon S3](#)
- [Supprimer vos ressources IAM](#)
- [Supprimer vos CloudWatch ressources](#)

Supprimer votre application Managed Service for Apache Flink

1. Ouvrez la console du service géré pour Apache Flink à l'adresse <https://console.aws.amazon.com/flink>
2. dans le panneau Managed Service for Apache Flink, sélectionnez MyApplication.
3. Sur la page de l'application, choisissez Supprimer, puis confirmez la suppression.

Supprimer vos flux de données Kinesis

1. Ouvrez la console Kinesis à l'adresse <https://console.aws.amazon.com/kinesis>.
2. Dans le panneau Kinesis Data Streams, ExampleInputStreams sélectionnez.

3. Sur la `ExampleInputStream` page, choisissez `Supprimer Kinesis Stream`, puis confirmez la suppression.
4. Sur la page `Kinesis Streams`, choisissez le `ExampleOutputStream`, choisissez `Actions`, choisissez `Supprimer`, puis confirmez la suppression.

Supprimer votre objet et votre compartiment Amazon S3

1. Ouvrez la console Amazon S3 sur <https://console.aws.amazon.com/s3/>.
2. Choisissez le compartiment `ka-app-code -.<username>`
3. Choisissez `Supprimer`, puis saisissez le nombre du compartiment pour confirmer la suppression.

Supprimer vos ressources IAM

1. Ouvrez la console IAM à l'adresse <https://console.aws.amazon.com/iam/>.
2. Dans la barre de navigation, choisissez `Stratégies`.
3. Dans le contrôle du filtre, saisissez `kinesis`.
4. Choisissez la politique `kinesis-analytics-service- MyApplication -us-west-2`.
5. Choisissez `Actions de stratégie`, puis `Supprimer`.
6. Dans la barre de navigation, choisissez `Rôles`.
7. Choisissez le rôle `kinesis-analytics- MyApplication -us-west-2`.
8. Choisissez `Supprimer le rôle`, puis confirmez la suppression.

Supprimer vos CloudWatch ressources

1. Ouvrez la CloudWatch console à l'adresse <https://console.aws.amazon.com/cloudwatch/>.
2. Dans la barre de navigation, choisissez `Journaux`.
3. Choisissez le groupe de journaux `MyApplication/aws/kinesis-analytics/`.
4. Choisissez `Supprimer le groupe de journaux`, puis confirmez la suppression.

Exemple : création d'une fenêtre coulissante dans Scala

Note

Pour des exemples actuels, voir [Exemples de création et d'utilisation d'un service géré pour les applications Apache Flink](#).

Note

À partir de la version 1.15, Flink n'utilise plus Scala. Les applications peuvent désormais utiliser l'API Java depuis n'importe quelle version de Scala. Flink utilise toujours Scala dans quelques composants clés en interne, mais n'expose pas Scala dans le chargeur de classes du code de l'utilisateur. Pour cette raison, les utilisateurs doivent ajouter des dépendances Scala dans leurs archives JAR.

Pour plus d'informations sur les modifications apportées à Scala dans Flink 1.15, consultez [Scala Free in One Fifteen](#).

Dans cet exercice, vous allez créer une application de streaming simple qui utilise Scala 3.2.0 et l'API Java de Flink. DataStream L'application lit les données du flux Kinesis, les agrège à l'aide de fenêtres défilantes et écrit les résultats pour générer le flux Kinesis.

Note

Pour configurer les prérequis requis pour cet exercice, commencez par terminer l'exercice [Mise en route \(Scala\)](#).

Cette rubrique contient les sections suivantes :

- [Téléchargez et examinez le code de l'application](#)
- [Compiler et charger le code d'application](#)
- [Création et exécution de l'application \(console\)](#)
- [Création et exécution de l'application \(CLI\)](#)
- [Mise à jour du code de l'application](#)
- [Nettoyer les AWS ressources](#)

Téléchargez et examinez le code de l'application

Le code de l'application Python pour cet exemple est disponible sur GitHub. Pour télécharger le code d'application, procédez comme suit :

1. Installez le client Git si vous ne l'avez pas déjà fait. Pour plus d'informations, consultez [Installation de Git](#).
2. Cloner le référentiel distant à l'aide de la commande suivante :

```
git clone https://github.com/aws-samples/amazon-kinesis-data-analytics-examples.git
```

3. Accédez au répertoire `amazon-kinesis-data-analytics-java-examples/scala/SlidingWindow`.

Notez les informations suivantes à propos du code d'application :

- Un fichier `build.sbt` contient des informations sur la configuration et les dépendances de l'application, y compris les bibliothèques du service géré pour Apache Flink.
- Le fichier `BasicStreamingJob.scala` contient la méthode principale qui définit la fonctionnalité de l'application.
- L'application utilise une source Kinesis pour lire à partir du flux source. L'extrait de code suivant crée la source Kinesis :

```
private def createSource: FlinkKinesisConsumer[String] = {  
  val applicationProperties = KinesisAnalyticsRuntime.getApplicationProperties  
  val inputProperties = applicationProperties.get("ConsumerConfigProperties")  
  
  new FlinkKinesisConsumer[String](inputProperties.getProperty(streamNameKey,  
    defaultInputStreamName),  
    new SimpleStringSchema, inputProperties)  
}
```

L'application utilise également un récepteur Kinesis pour écrire dans le flux de résultats. L'extrait de code suivant crée le récepteur Kinesis :

```
private def createSink: KinesisStreamsSink[String] = {  
  val applicationProperties = KinesisAnalyticsRuntime.getApplicationProperties  
  val outputProperties = applicationProperties.get("ProducerConfigProperties")
```

```
KinesisStreamsSink.builder[String]
  .setKinesisClientProperties(outputProperties)
  .setSerializationSchema(new SimpleStringSchema)
  .setStreamName(outputProperties.getProperty(streamNameKey,
defaultOutputStreamName))
  .setPartitionKeyGenerator((element: String) => String.valueOf(element.hashCode))
  .build
}
```

- L'application utilise l'opérateur de fenêtre pour trouver le nombre de valeurs pour chaque symbole boursier sur une fenêtre de 10 secondes qui glisse de 5 secondes. Le code suivant crée l'opérateur et envoie les données agrégées vers un nouveau récepteur Kinesis Data Streams :

```
environment.addSource(createSource)
  .map { value =>
    val jsonNode = jsonParser.readValue(value, classOf[JsonNode])
    new Tuple2[String, Double](jsonNode.get("ticker").toString,
jsonNode.get("price").asDouble)
  }
  .returns(Types.TUPLE(Types.STRING, Types.DOUBLE))
  .keyBy(v => v.f0) // Logically partition the stream for each word
  .window(SlidingProcessingTimeWindows.of(Time.seconds(10), Time.seconds(5)))
  .min(1) // Calculate minimum price per ticker over the window
  .map { value => value.f0 + String.format(",%.2f", value.f1) + "\n" }
  .sinkTo(createSink)
```

- L'application crée des connecteurs source et récepteur pour accéder à des ressources externes à l'aide d'un `StreamExecutionEnvironment` objet.
- L'application crée les connecteurs source et récepteur à l'aide de propriétés d'application dynamiques. Les propriétés d'exécution de l'application sont lues pour configurer les connecteurs. Pour de plus amples informations sur les propriétés d'exécution, consultez [Runtime Properties](#).

Compiler et charger le code d'application

Dans cette section, vous compilez et chargez votre code d'application dans un compartiment Amazon S3.

Compilation du code d'application

Utilisez l'outil de construction [SBT](#) pour créer le code Scala de l'application. Pour installer SBT, consultez [Install sbt with cs setup](#). Vous devez également installer le kit de développement Java (JDK). Consultez [Prerequisites for Completing the Exercises](#).

1. Pour utiliser votre code d'application, vous le compilez et l'intégrez dans un fichier JAR. Vous pouvez compiler et empaqueter votre code avec SBT :

```
sbt assembly
```

2. Si la compilation de l'application aboutit, le fichier suivant est créé :

```
target/scala-3.2.0/sliding-window-scala-1.0.jar
```

Chargement du code Scala Apache Flink

Dans cette section, vous allez créer un compartiment Amazon S3 et charger votre code d'application.

1. Ouvrez la console Amazon S3 sur <https://console.aws.amazon.com/s3/>.
2. Choisissez Créer un compartiment.
3. Saisissez `ka-app-code-<username>` dans le champ Nom du compartiment. Ajoutez un suffixe au nom du compartiment, par exemple votre nom d'utilisateur, pour qu'il soit unique. Choisissez Suivant.
4. À l'étape Configurer les options, conservez les paramètres, puis choisissez Suivant.
5. À l'étape Définir des autorisations, conservez les paramètres, puis choisissez Suivant.
6. Choisissez Créer un compartiment.
7. Ouvrez le compartiment `ka-app-code-<username>`, puis choisissez Charger.
8. À l'étape Sélectionner les fichiers, choisissez Ajouter des fichiers. Accédez au fichier `sliding-window-scala-1.0.jar` que vous avez créé à l'étape précédente.
9. Vous n'avez pas besoin de modifier les paramètres de l'objet, donc choisissez Charger.

Votre code d'application est désormais stocké dans un compartiment Amazon S3 auquel votre application peut accéder.

Création et exécution de l'application (console)

Suivez ces étapes pour créer, configurer, mettre à jour et exécuter l'application à l'aide de la console.

Pour créer l'application

1. Ouvrez la console du service géré pour Apache Flink à l'adresse <https://console.aws.amazon.com/flink>
2. Dans le tableau de bord du service géré pour Apache Flink, choisissez Créer une application d'analyse.
3. Sur la page Service géré pour Apache Flink - Créer une application, fournissez les détails de l'application comme suit :
 - Pour Nom de l'application, saisissez **MyApplication**.
 - Pour Description, saisissez **My Scala test app**.
 - Pour Exécution, choisissez Apache Flink.
 - Laissez la version sur Apache Flink 1.15.2 (version recommandée).
4. Pour Autorisations d'accès, choisissez Créer/mettre à jour un rôle IAM) **kinesis-analytics-MyApplication-us-west-2**.
5. Choisissez Créer une application.

Note

Lorsque vous créez une application de service géré pour Apache Flink à l'aide de la console, vous avez la possibilité de créer un rôle et une politique IAM pour votre application. Votre application utilise ce rôle et cette politique pour accéder à ses ressources dépendantes. Ces ressources IAM sont nommées en utilisant le nom de votre application et la région, comme suit :

- Stratégie : `kinesis-analytics-service-MyApplication-us-west-2`
- Rôle : `kinesisanalytics-MyApplication-us-west-2`

Configuration de l'application

Procédez comme suit pour configurer l'application.

Pour configurer l'application

1. Sur la MyApplicationpage, choisissez Configurer.
2. Sur la page Configurer l'application, indiquez l'emplacement du code:
 - Pour le compartiment Amazon S3, saisissez **ka-app-code-*<username>***.
 - Pour le chemin de l'objet Amazon S3, saisissez **sliding-window-scala-1.0.jar..**
3. Sous Accéder aux ressources de l'application, pour Autorisations d'accès, choisissez Créer/mettre à jour un rôle IAM **kinesis-analytics-MyApplication-us-west-2**.
4. Sous Propriétés, sélectionnez Ajouter un groupe.
5. Saisissez :

ID du groupe	Clé	Valeur
ConsumerConfigProperties	input.stream.name	ExampleInputStream
ConsumerConfigProperties	aws.region	us-west-2
ConsumerConfigProperties	flink.stream.initpos	LATEST

Choisissez Enregistrer.

6. Sous Propriétés, sélectionnez à nouveau Ajouter un groupe.
7. Saisissez :

ID du groupe	Clé	Valeur
ProducerConfigProperties	output.stream.name	ExampleOutputStream
ProducerConfigProperties	aws.region	us-west-2

8. Sous Surveillance, assurez-vous que Surveillance du niveau des métriques est défini sur Application.
9. Pour la CloudWatch journalisation, cochez la case Activer.
10. Choisissez Mettre à jour.

Note

Lorsque vous choisissez d'activer la CloudWatch journalisation Amazon, Managed Service for Apache Flink crée un groupe de journaux et un flux de journaux pour vous. Les noms de ces ressources sont les suivants :

- Groupe de journaux : /aws/kinesis-analytics/MyApplication
- Flux de journaux : kinesis-analytics-log-stream

Modifier la politique IAM

Modifiez la politique IAM pour ajouter des autorisations afin d'accéder au compartiment Amazon S3.

Pour modifier la politique IAM afin d'ajouter des autorisations au compartiment S3

1. Ouvrez la console IAM à l'adresse <https://console.aws.amazon.com/iam/>.
2. Choisissez Stratégies. Choisissez la politique **kinesis-analytics-service-MyApplication-us-west-2** créée pour vous par la console dans la section précédente.
3. Sur la page Récapitulatif, choisissez Modifier la politique. Sélectionnez l'onglet JSON.
4. Ajoutez la section mise en surbrillance dans l'exemple de stratégie suivant à la politique. Remplacez l'exemple d'ID de compte (*012345678901*) par votre ID de compte.

```
{
  "Version": "2012-10-17",
  "Statement": [
    {
      "Sid": "ReadCode",
      "Effect": "Allow",
      "Action": [
        "s3:GetObject",
        "s3:GetObjectVersion"
      ],
    }
  ],
}
```

```

    "Resource": [
      "arn:aws:s3:::ka-app-code-username/sliding-window-scala-1.0.jar"
    ]
  },
  {
    "Sid": "DescribeLogGroups",
    "Effect": "Allow",
    "Action": [
      "logs:DescribeLogGroups"
    ],
    "Resource": [
      "arn:aws:logs:us-west-2:012345678901:log-group:*"
    ]
  },
  {
    "Sid": "DescribeLogStreams",
    "Effect": "Allow",
    "Action": [
      "logs:DescribeLogStreams"
    ],
    "Resource": [
      "arn:aws:logs:us-west-2:012345678901:log-group:/aws/kinesis-
analytics/MyApplication:log-stream:*"
    ]
  },
  {
    "Sid": "PutLogEvents",
    "Effect": "Allow",
    "Action": [
      "logs:PutLogEvents"
    ],
    "Resource": [
      "arn:aws:logs:us-west-2:012345678901:log-group:/aws/kinesis-
analytics/MyApplication:log-stream:kinesis-analytics-log-stream"
    ]
  },
  {
    "Sid": "ReadInputStream",
    "Effect": "Allow",
    "Action": "kinesis:*",
    "Resource": "arn:aws:kinesis:us-west-2:012345678901:stream/
ExampleInputStream"
  },
  {

```

```
        "Sid": "WriteOutputStream",
        "Effect": "Allow",
        "Action": "kinesis:*",
        "Resource": "arn:aws:kinesis:us-west-2:012345678901:stream/
ExampleOutputStream"
    }
  ]
}
```

Exécutez l'application

Le graphique des tâches Flink peut être visualisé en exécutant l'application, en ouvrant le tableau de bord Apache Flink et en choisissant la tâche Flink souhaitée.

Arrêtez l'application

Pour arrêter l'application, sur la MyApplicationpage, choisissez Arrêter. Confirmez l'action.

Création et exécution de l'application (CLI)

Dans cette section, vous allez utiliser le AWS Command Line Interface pour créer et exécuter l'application Managed Service for Apache Flink. Utilisez la AWS CLI commande `kinesisanalyticsv2` pour créer et interagir avec le service géré pour les applications Apache Flink.

Créer une stratégie d'autorisations

Note

Vous devez créer une stratégie d'autorisations et un rôle pour votre application. Si vous ne créez pas ces ressources IAM, votre application ne peut pas accéder à ses flux de données et de journaux.

Vous commencez par créer une stratégie d'autorisations avec deux instructions : une qui accorde des autorisations pour l'action de lecture sur le flux source et une autre qui accorde des autorisations pour les actions d'écriture sur le flux récepteur. Vous attachez ensuite la politique à un rôle IAM (que vous allez créer dans la section suivante). Ainsi, lorsque le service géré pour Apache Flink assume le rôle, le service dispose des autorisations nécessaires pour lire à partir du flux source et écrire dans le flux récepteur.

Utilisez le code suivant pour créer la politique d'autorisations

AKReadSourceStreamWriteSinkStream. Remplacez **username** par le nom d'utilisateur

que vous avez utilisé pour créer le compartiment Amazon S3 pour stocker le code d'application.

Remplacez l'ID de compte dans les Amazon Resource Names (ARN) ((**012345678901**)) par votre ID de compte.

```
{
  "ApplicationName": "sliding_window",
  "ApplicationDescription": "Scala sliding window application",
  "RuntimeEnvironment": "FLINK-1_15",
  "ServiceExecutionRole": "arn:aws:iam::012345678901:role/MF-stream-rw-role",
  "ApplicationConfiguration": {
    "ApplicationCodeConfiguration": {
      "CodeContent": {
        "S3ContentLocation": {
          "BucketARN": "arn:aws:s3:::ka-app-code-username",
          "FileKey": "sliding-window-scala-1.0.jar"
        }
      },
      "CodeContentType": "ZIPFILE"
    },
    "EnvironmentProperties": {
      "PropertyGroups": [
        {
          "PropertyGroupId": "ConsumerConfigProperties",
          "PropertyMap" : {
            "aws.region" : "us-west-2",
            "stream.name" : "ExampleInputStream",
            "flink.stream.initpos" : "LATEST"
          }
        },
        {
          "PropertyGroupId": "ProducerConfigProperties",
          "PropertyMap" : {
            "aws.region" : "us-west-2",
            "stream.name" : "ExampleOutputStream"
          }
        }
      ]
    }
  },
  "CloudWatchLoggingOptions": [
    {
```

```
"LogStreamARN": "arn:aws:logs:us-west-2:012345678901:log-
group:MyApplication:log-stream:kinesis-analytics-log-stream"
}
]
}
```

Pour step-by-step obtenir des instructions sur la création d'une politique d'autorisations, voir [Tutoriel : créer et joindre votre première politique gérée par le client](#) dans le guide de l'utilisateur IAM.

Créer un rôle IAM

Dans cette section, vous créez un rôle IAM que l'application de service géré pour Apache Flink peut assumer pour lire un flux source et écrire dans le flux récepteur.

Le service géré pour Apache Flink ne peut pas accéder à votre flux sans autorisation. Vous utilisez un rôle IAM pour accorder ces autorisations. Deux politiques sont attachées à chaque rôle IAM. La politique d'approbation accorde au service géré pour Apache Flink l'autorisation d'assumer le rôle, et la politique d'autorisation détermine ce que le service géré pour Apache Flink peut faire après avoir assumé le rôle.

Vous attachez la politique d'autorisations que vous avez créée dans la section précédente à ce rôle.

Pour créer un rôle IAM

1. Ouvrez la console IAM à l'adresse <https://console.aws.amazon.com/iam/>.
2. Dans le volet de navigation, choisissez Rôles, puis Créer un Rôle.
3. Sous Sélectionner le type d'identité approuvée, choisissez Service AWS .
4. Sous Choisir le service qui utilisera ce rôle, choisissez EC2.
5. Sous Sélectionnez votre cas d'utilisation, choisissez service géré pour Apache Flink.
6. Sélectionnez Next: Permissions (Étape suivante : autorisations).
7. Dans la page Attacher des stratégies d'autorisations, choisissez Suivant : vérification. Vous attachez des stratégies d'autorisations après avoir créé le rôle.
8. Sur la page Créer un rôle, saisissez **MF-stream-rw-role** pour le Nom du rôle. Sélectionnez Créer un rôle.

Vous venez de créer un nouveau rôle IAM appelé MF-stream-rw-role. Ensuite, vous mettez à jour les stratégies d'approbation et d'autorisation pour le rôle.

9. Attachez la politique d'autorisation au rôle.

Note

Dans le cadre de cet exercice, Managed Service for Apache Flink assume ce rôle à la fois pour la lecture des données à partir d'un flux de données Kinesis (source) et pour l'écriture des résultats dans un autre flux de données Kinesis. Vous attachez donc la politique que vous avez créée à l'étape précédente, [Créer une stratégie d'autorisations](#).

- a. Sur la page Récapitulatif, choisissez l'onglet Autorisations.
- b. Choisissez Attacher des stratégies.
- c. Dans la zone de recherche, saisissez **AKReadSourceStreamWriteSinkStream** (la politique que vous avez créée dans la section précédente).
- d. Sélectionnez la politique AKReadSourceStreamWriteSinkStream, puis Attacher une stratégie.

Vous avez maintenant créé le rôle d'exécution de service que votre application utilise pour accéder aux ressources. Notez l'ARN du nouveau rôle.

Pour step-by-step obtenir des instructions sur la création d'un rôle, consultez la section [Création d'un rôle IAM \(console\)](#) dans le guide de l'utilisateur IAM.

Pour créer l'application

Copiez le code JSON suivant dans un fichier nommé `create_request.json`. Remplacez l'exemple d'ARN du rôle par l'ARN du rôle que vous avez créé précédemment. Remplacez le suffixe de l'ARN du compartiment (nom d'utilisateur) par le suffixe que vous avez choisi dans la section précédente. Remplacez l'exemple d'ID de compte (012345678901) dans le rôle d'exécution de service par votre ID de compte.

```
{
  "ApplicationName": "sliding_window",
  "ApplicationDescription": "Scala sliding_window application",
  "RuntimeEnvironment": "FLINK-1_15",
  "ServiceExecutionRole": "arn:aws:iam::012345678901:role/MF-stream-rw-role",
  "ApplicationConfiguration": {
    "ApplicationCodeConfiguration": {
      "CodeContent": {
        "S3ContentLocation": {
```

```

        "BucketARN": "arn:aws:s3:::ka-app-code-username",
        "FileKey": "sliding-window-scala-1.0.jar"
    }
},
"CodeContentType": "ZIPFILE"
},
"EnvironmentProperties": {
    "PropertyGroups": [
        {
            "PropertyGroupId": "ConsumerConfigProperties",
            "PropertyMap" : {
                "aws.region" : "us-west-2",
                "stream.name" : "ExampleInputStream",
                "flink.stream.initpos" : "LATEST"
            }
        },
        {
            "PropertyGroupId": "ProducerConfigProperties",
            "PropertyMap" : {
                "aws.region" : "us-west-2",
                "stream.name" : "ExampleOutputStream"
            }
        }
    ]
}
},
"CloudWatchLoggingOptions": [
    {
        "LogStreamARN": "arn:aws:logs:us-west-2:012345678901:log-
group:MyApplication:log-stream:kinesis-analytics-log-stream"
    }
]
}

```

Exécutez le [CreateApplication](#) avec la requête suivante pour créer l'application :

```
aws kinesisanalyticsv2 create-application --cli-input-json file://create_request.json
```

L'application est maintenant créée. Vous démarrez l'application dans l'étape suivante.

Lancez l'application

Dans cette section, vous utilisez l'[StartApplication](#) action pour démarrer l'application.

Pour démarrer l'application

1. Copiez le code JSON suivant dans un fichier nommé `start_request.json`.

```
{
  "ApplicationName": "sliding_window",
  "RunConfiguration": {
    "ApplicationRestoreConfiguration": {
      "ApplicationRestoreType": "RESTORE_FROM_LATEST_SNAPSHOT"
    }
  }
}
```

2. Exécutez l'action `StartApplication` avec la demande précédente pour démarrer l'application :

```
aws kinesisanalyticsv2 start-application --cli-input-json file://start_request.json
```

L'application est maintenant en cours d'exécution. Vous pouvez consulter les métriques du service géré pour Apache Flink sur la CloudWatch console Amazon pour vérifier que l'application fonctionne.

Arrêtez l'application

Dans cette section, vous utilisez l'[StopApplication](#) action pour arrêter l'application.

Pour arrêter l'application

1. Copiez le code JSON suivant dans un fichier nommé `stop_request.json`.

```
{
  "ApplicationName": "sliding_window"
}
```

2. Exécutez l'action `StopApplication` avec la demande précédente pour arrêter l'application :

```
aws kinesisanalyticsv2 stop-application --cli-input-json file://stop_request.json
```

L'application est maintenant arrêtée.

Ajouter une option de CloudWatch journalisation

Vous pouvez utiliser le AWS CLI pour ajouter un flux de CloudWatch journal Amazon à votre application. Pour plus d'informations sur l'utilisation CloudWatch des journaux avec votre application, consultez la section [Configuration de la journalisation des applications](#).

Mettre à jour les propriétés d'environnement

Dans cette section, vous utilisez l'[UpdateApplication](#) action pour modifier les propriétés d'environnement de l'application sans recompiler le code de l'application. Dans cet exemple, vous modifiez la région des flux source et de destination.

Pour mettre à jour des propriétés d'environnement pour l'application

1. Copiez le code JSON suivant dans un fichier nommé `update_properties_request.json`.

```
{
  "ApplicationName": "sliding_window",
  "CurrentApplicationVersionId": 1,
  "ApplicationConfigurationUpdate": {
    "EnvironmentPropertyUpdates": {
      "PropertyGroups": [
        {
          "PropertyGroupId": "ConsumerConfigProperties",
          "PropertyMap": {
            "aws.region": "us-west-2",
            "stream.name": "ExampleInputStream",
            "flink.stream.initpos": "LATEST"
          }
        },
        {
          "PropertyGroupId": "ProducerConfigProperties",
          "PropertyMap": {
            "aws.region": "us-west-2",
            "stream.name": "ExampleOutputStream"
          }
        }
      ]
    }
  }
}
```

2. Exécutez l'action `UpdateApplication` avec la demande précédente pour mettre à jour les propriétés de l'environnement :

```
aws kinesisanalyticstv2 update-application --cli-input-json file://  
update_properties_request.json
```

Mise à jour du code de l'application

Lorsque vous devez mettre à jour le code de votre application avec une nouvelle version de votre package de code, vous utilisez l'action [UpdateApplication](#) CLI.

Note

Pour charger une nouvelle version du code de l'application portant le même nom de fichier, vous devez spécifier la nouvelle version de l'objet. Pour de plus amples informations sur l'utilisation des versions d'objet Amazon S3, consultez [Activation et désactivation de la gestion des versions](#).

Pour l'utiliser AWS CLI, supprimez votre ancien package de code de votre compartiment Amazon S3, téléchargez la nouvelle version et appelez `UpdateApplication` en spécifiant le même compartiment Amazon S3 et le même nom d'objet, ainsi que la nouvelle version de l'objet. L'application redémarrera avec le nouveau package de code.

L'exemple de demande d'action `UpdateApplication` suivant recharge le code de l'application et redémarre l'application. Mettez à jour `CurrentApplicationVersionId` à la version actuelle de l'application. Vous pouvez vérifier la version actuelle de l'application à l'aide des actions `ListApplications` ou `DescribeApplication`. Mettez à jour le suffixe du nom du compartiment (`<username>`) avec le suffixe que vous avez choisi dans la section [Création de ressources dépendantes](#).

```
{  
  "ApplicationName": "sliding_window",  
  "CurrentApplicationVersionId": 1,  
  "ApplicationConfigurationUpdate": {  
    "ApplicationCodeConfigurationUpdate": {  
      "CodeContentUpdate": {  
        "S3ContentLocationUpdate": {  
          "BucketARNUpdate": "arn:aws:s3:::ka-app-code-username",  
          "FileKeyUpdate": "-1.0.jar",  
          "ObjectVersionUpdate": "SAMPLEUehYngP87ex1nzYIGYgfhyvDU"  
        }  
      }  
    }  
  }  
}
```

```
    }  
  }  
}
```

Nettoyer les AWS ressources

Cette section inclut les procédures de nettoyage des AWS ressources créées dans le didacticiel de la fenêtre coulissante.

Cette rubrique contient les sections suivantes :

- [Supprimer votre application Managed Service for Apache Flink](#)
- [Supprimer vos flux de données Kinesis](#)
- [Supprimer votre objet et votre compartiment Amazon S3](#)
- [Supprimer vos ressources IAM](#)
- [Supprimer vos CloudWatch ressources](#)

Supprimer votre application Managed Service for Apache Flink

1. Ouvrez la console du service géré pour Apache Flink à l'adresse <https://console.aws.amazon.com/flink>
2. dans le panneau Managed Service for Apache Flink, sélectionnez MyApplication.
3. Sur la page de l'application, choisissez Supprimer, puis confirmez la suppression.

Supprimer vos flux de données Kinesis

1. Ouvrez la console Kinesis à l'adresse <https://console.aws.amazon.com/kinesis>.
2. Dans le panneau Kinesis Data Streams, ExampleInputStreams sélectionnez.
3. Sur la ExampleInputStream page, choisissez Supprimer Kinesis Stream, puis confirmez la suppression.
4. Sur la page Kinesis Streams, choisissez le ExampleOutputStream, choisissez Actions, choisissez Supprimer, puis confirmez la suppression.

Supprimer votre objet et votre compartiment Amazon S3

1. Ouvrez la console Amazon S3 sur <https://console.aws.amazon.com/s3/>.
2. Choisissez le compartiment ka-app-code -. <username>
3. Choisissez Supprimer, puis saisissez le nombre du compartiment pour confirmer la suppression.

Supprimer vos ressources IAM

1. Ouvrez la console IAM à l'adresse <https://console.aws.amazon.com/iam/>.
2. Dans la barre de navigation, choisissez Stratégies.
3. Dans le contrôle du filtre, saisissez kinesis.
4. Choisissez la politique kinesis-analytics-service- MyApplication -us-west-2.
5. Choisissez Actions de stratégie, puis Supprimer.
6. Dans la barre de navigation, choisissez Rôles.
7. Choisissez le rôle kinesis-analytics- MyApplication -us-west-2.
8. Choisissez Supprimer le rôle, puis confirmez la suppression.

Supprimer vos CloudWatch ressources

1. Ouvrez la CloudWatch console à l'[adresse https://console.aws.amazon.com/cloudwatch/](https://console.aws.amazon.com/cloudwatch/).
2. Dans la barre de navigation, choisissez Journaux.
3. Choisissez le groupe de journaux MyApplication/aws/kinesis-analytics/.
4. Choisissez Supprimer le groupe de journaux, puis confirmez la suppression.

Exemple : envoyer des données de streaming à Amazon S3 dans Scala

Note

Pour des exemples actuels, voir [Exemples de création et d'utilisation d'un service géré pour les applications Apache Flink](#).

Note

À partir de la version 1.15, Flink n'utilise plus Scala. Les applications peuvent désormais utiliser l'API Java depuis n'importe quelle version de Scala. Flink utilise toujours Scala dans quelques composants clés en interne, mais n'expose pas Scala dans le chargeur de classes du code de l'utilisateur. Pour cette raison, les utilisateurs doivent ajouter des dépendances Scala dans leurs archives JAR.

Pour plus d'informations sur les modifications apportées à Scala dans Flink 1.15, consultez [Scala Free in One Fifteen](#).

Dans cet exercice, vous allez créer une application de streaming simple qui utilise Scala 3.2.0 et l'API Java de Flink. L'application lit les données du flux Kinesis, les agrège à l'aide de fenêtres défilantes et écrit les résultats dans S3.

Note

Pour configurer les prérequis requis pour cet exercice, commencez par terminer l'exercice [Mise en route \(Scala\)](#). Il vous suffit de créer un dossier supplémentaire **data/** dans le compartiment Amazon S3 `ka-app-code-<username>`.

Cette rubrique contient les sections suivantes :

- [Téléchargez et examinez le code de l'application](#)
- [Compiler et charger le code d'application](#)
- [Création et exécution de l'application \(console\)](#)
- [Création et exécution de l'application \(CLI\)](#)
- [Mise à jour du code de l'application](#)
- [Nettoyer les AWS ressources](#)

Téléchargez et examinez le code de l'application

Le code de l'application Python pour cet exemple est disponible sur GitHub. Pour télécharger le code d'application, procédez comme suit :

1. Installez le client Git si vous ne l'avez pas déjà fait. Pour plus d'informations, consultez [Installation de Git](#).
2. Cloner le référentiel distant à l'aide de la commande suivante :

```
git clone https://github.com/aws-samples/amazon-kinesis-data-analytics-examples.git
```

3. Accédez au répertoire `amazon-kinesis-data-analytics-java-examples/scala/S3Sink`.

Notez les informations suivantes à propos du code d'application :

- Un fichier `build.sbt` contient des informations sur la configuration et les dépendances de l'application, y compris les bibliothèques du service géré pour Apache Flink.
- Le fichier `BasicStreamingJob.scala` contient la méthode principale qui définit la fonctionnalité de l'application.
- L'application utilise une source Kinesis pour lire à partir du flux source. L'extrait de code suivant crée la source Kinesis :

```
private def createSource: FlinkKinesisConsumer[String] = {  
  val applicationProperties = KinesisAnalyticsRuntime.getApplicationProperties  
  val inputProperties = applicationProperties.get("ConsumerConfigProperties")  
  
  new FlinkKinesisConsumer[String](inputProperties.getProperty(streamNameKey,  
    defaultInputStreamName),  
    new SimpleStringSchema, inputProperties)  
}
```

L'application utilise également un `StreamingFileSink` pour écrire dans un compartiment Amazon S3 :

```
def createSink: StreamingFileSink[String] = {  
  val applicationProperties = KinesisAnalyticsRuntime.getApplicationProperties  
  val s3SinkPath =  
    applicationProperties.get("ProducerConfigProperties").getProperty("s3.sink.path")  
  
  StreamingFileSink  
    .forRowFormat(new Path(s3SinkPath), new SimpleStringEncoder[String]("UTF-8"))  
    .build()  
}
```

- L'application crée des connecteurs source et récepteur pour accéder à des ressources externes à l'aide d'un `StreamExecutionEnvironment` objet.
- L'application crée les connecteurs source et récepteur à l'aide de propriétés d'application dynamiques. Les propriétés d'exécution de l'application sont lues pour configurer les connecteurs. Pour de plus amples informations sur les propriétés d'exécution, consultez [Runtime Properties](#).

Compiler et charger le code d'application

Dans cette section, vous compilez et chargez votre code d'application dans un compartiment Amazon S3.

Compilation du code d'application

Utilisez l'outil de construction [SBT](#) pour créer le code Scala de l'application. Pour installer SBT, consultez [Install sbt with cs setup](#). Vous devez également installer le kit de développement Java (JDK). Consultez [Prerequisites for Completing the Exercises](#).

1. Pour utiliser votre code d'application, vous le compilez et l'intégrez dans un fichier JAR. Vous pouvez compiler et empaqueter votre code avec SBT :

```
sbt assembly
```

2. Si la compilation de l'application aboutit, le fichier suivant est créé :

```
target/scala-3.2.0/s3-sink-scala-1.0.jar
```

Chargement du code Scala Apache Flink

Dans cette section, vous allez créer un compartiment Amazon S3 et charger votre code d'application.

1. Ouvrez la console Amazon S3 sur <https://console.aws.amazon.com/s3/>.
2. Choisissez Créer un compartiment.
3. Saisissez `ka-app-code-<username>` dans le champ Nom du compartiment. Ajoutez un suffixe au nom du compartiment, par exemple votre nom d'utilisateur, pour qu'il soit unique. Choisissez Suivant.
4. À l'étape Configurer les options, conservez les paramètres, puis choisissez Suivant.
5. À l'étape Définir des autorisations, conservez les paramètres, puis choisissez Suivant.

6. Choisissez Créer un compartiment.
7. Ouvrez le compartiment `ka-app-code-<username>`, puis choisissez Charger.
8. À l'étape Sélectionner les fichiers, choisissez Ajouter des fichiers. Accédez au fichier `s3-sink-scala-1.0.jar` que vous avez créé à l'étape précédente.
9. Vous n'avez pas besoin de modifier les paramètres de l'objet, donc choisissez Charger.

Votre code d'application est désormais stocké dans un compartiment Amazon S3 auquel votre application peut accéder.

Création et exécution de l'application (console)

Suivez ces étapes pour créer, configurer, mettre à jour et exécuter l'application à l'aide de la console.

Pour créer l'application

1. Ouvrez la console du service géré pour Apache Flink à l'adresse `https://console.aws.amazon.com/flink`
2. Dans le tableau de bord du service géré pour Apache Flink, choisissez Créer une application d'analyse.
3. Sur la page Service géré pour Apache Flink - Créer une application, fournissez les détails de l'application comme suit :
 - Pour Nom de l'application, saisissez **MyApplication**.
 - Pour Description, saisissez **My java test app**.
 - Pour Exécution, choisissez Apache Flink.
 - Laissez la version sur Apache Flink 1.15.2 (version recommandée).
4. Pour Autorisations d'accès, choisissez Créer/mettre à jour un rôle IAM) **kinesis-analytics-MyApplication-us-west-2**.
5. Choisissez Créer une application.

Note

Lorsque vous créez une application de service géré pour Apache Flink à l'aide de la console, vous avez la possibilité de créer un rôle et une politique IAM pour votre application. Votre application utilise ce rôle et cette politique pour accéder à ses ressources dépendantes. Ces

ressources IAM sont nommées en utilisant le nom de votre application et la région, comme suit :

- Stratégie : `kinesis-analytics-service-MyApplication-us-west-2`
- Rôle : `kinesisanalytics-MyApplication-us-west-2`

Configuration de l'application

Procédez comme suit pour configurer l'application.

Pour configurer l'application

1. Sur la MyApplicationpage, choisissez Configurer.
2. Sur la page Configurer l'application, indiquez l'emplacement du code:
 - Pour le compartiment Amazon S3, saisissez `ka-app-code-<username>`.
 - Pour le chemin de l'objet Amazon S3, saisissez `s3-sink-scala-1.0.jar`.
3. Sous Accéder aux ressources de l'application, pour Autorisations d'accès, choisissez Créer/mettre à jour un rôle IAM `kinesis-analytics-MyApplication-us-west-2`.
4. Sous Propriétés, sélectionnez Ajouter un groupe.
5. Saisissez :

ID du groupe	Clé	Valeur
<code>ConsumerConfigProperties</code>	<code>input.stream.name</code>	<code>ExampleInputStream</code>
<code>ConsumerConfigProperties</code>	<code>aws.region</code>	<code>us-west-2</code>
<code>ConsumerConfigProperties</code>	<code>flink.stream.initpos</code>	<code>LATEST</code>

Choisissez Enregistrer.

6. Sous Propriétés, sélectionnez Ajouter un groupe.

7. Saisissez :

ID du groupe	Clé	Valeur
ProducerConfigProperties	s3.sink.path	s3a://ka-app-code- <user-name> /data

8. Sous Surveillance, assurez-vous que Surveillance du niveau des métriques est défini sur Application.

9. Pour la CloudWatch journalisation, cochez la case Activer.

10. Choisissez Mettre à jour.

 Note

Lorsque vous choisissez d'activer la CloudWatch journalisation Amazon, Managed Service for Apache Flink crée un groupe de journaux et un flux de journaux pour vous. Les noms de ces ressources sont les suivants :

- Groupe de journaux : /aws/kinesis-analytics/MyApplication
- Flux de journaux : kinesis-analytics-log-stream

Modifier la politique IAM

Modifiez la politique IAM pour ajouter des autorisations afin d'accéder au compartiment Amazon S3.

Pour modifier la politique IAM afin d'ajouter des autorisations au compartiment S3

1. Ouvrez la console IAM à l'adresse <https://console.aws.amazon.com/iam/>.
2. Choisissez Stratégies. Choisissez la politique **kinesis-analytics-service-MyApplication-us-west-2** créée pour vous par la console dans la section précédente.
3. Sur la page Récapitulatif, choisissez Modifier la politique. Sélectionnez l'onglet JSON.
4. Ajoutez la section mise en surbrillance dans l'exemple de stratégie suivant à la politique. Remplacez l'exemple d'ID de compte (**012345678901**) par votre ID de compte.

```
{
  "Version": "2012-10-17",
```

```

"Statement": [
  {
    "Sid": "ReadCode",
    "Effect": "Allow",
    "Action": [
      "s3:Abort*",
      "s3:DeleteObject*",
      "s3:GetObject*",
      "s3:GetBucket*",
      "s3:List*",
      "s3:ListBucket",
      "s3:PutObject"
    ],
    "Resource": [
      "arn:aws:s3:::ka-app-code-<username>",
      "arn:aws:s3:::ka-app-code-<username>/*"
    ]
  },
  {
    "Sid": "DescribeLogGroups",
    "Effect": "Allow",
    "Action": [
      "logs:DescribeLogGroups"
    ],
    "Resource": [
      "arn:aws:logs:us-west-2:012345678901:log-group:*"
    ]
  },
  {
    "Sid": "DescribeLogStreams",
    "Effect": "Allow",
    "Action": [
      "logs:DescribeLogStreams"
    ],
    "Resource": [
      "arn:aws:logs:us-west-2:012345678901:log-group:/aws/kinesis-
analytics/MyApplication:log-stream:*"
    ]
  },
  {
    "Sid": "PutLogEvents",
    "Effect": "Allow",
    "Action": [
      "logs:PutLogEvents"
    ]
  }
]

```

```
    ],
    "Resource": [
      "arn:aws:logs:us-west-2:012345678901:log-group:/aws/kinesis-
analytics/MyApplication:log-stream:kinesis-analytics-log-stream"
    ]
  },
  {
    "Sid": "ReadInputStream",
    "Effect": "Allow",
    "Action": "kinesis:*",
    "Resource": "arn:aws:kinesis:us-west-2:012345678901:stream/
ExampleInputStream"
  }
]
```

Exécutez l'application

Le graphique des tâches Flink peut être visualisé en exécutant l'application, en ouvrant le tableau de bord Apache Flink et en choisissant la tâche Flink souhaitée.

Arrêtez l'application

Pour arrêter l'application, sur la MyApplicationpage, choisissez Arrêter. Confirmez l'action.

Création et exécution de l'application (CLI)

Dans cette section, vous allez utiliser le AWS Command Line Interface pour créer et exécuter l'application Managed Service for Apache Flink. Utilisez la AWS CLI commande `kinesisanalyticsv2` pour créer et interagir avec le service géré pour les applications Apache Flink.

Créer une stratégie d'autorisations

Note

Vous devez créer une stratégie d'autorisations et un rôle pour votre application. Si vous ne créez pas ces ressources IAM, votre application ne peut pas accéder à ses flux de données et de journaux.

Vous commencez par créer une stratégie d'autorisations avec deux instructions : une qui accorde des autorisations pour l'action de lecture sur le flux source et une autre qui accorde des autorisations pour

les actions d'écriture sur le flux récepteur. Vous attachez ensuite la politique à un rôle IAM (que vous allez créer dans la section suivante). Ainsi, lorsque le service géré pour Apache Flink assume le rôle, le service dispose des autorisations nécessaires pour lire à partir du flux source et écrire dans le flux récepteur.

Utilisez le code suivant pour créer la politique d'autorisations

AKReadSourceStreamWriteSinkStream. Remplacez **username** par le nom d'utilisateur

que vous avez utilisé pour créer le compartiment Amazon S3 pour stocker le code d'application.

Remplacez l'ID de compte dans les Amazon Resource Names (ARN) (**(012345678901)**) par votre ID de compte.

```
{
  "Version": "2012-10-17",
  "Statement": [
    {
      "Sid": "ReadCode",
      "Effect": "Allow",
      "Action": [
        "s3:GetObject",
        "s3:GetObjectVersion"
      ],
      "Resource": [
        "arn:aws:s3:::ka-app-code-username/getting-started-scala-1.0.jar"
      ]
    },
    {
      "Sid": "DescribeLogGroups",
      "Effect": "Allow",
      "Action": [
        "logs:DescribeLogGroups"
      ],
      "Resource": [
        "arn:aws:logs:us-west-2:012345678901:log-group:*"
      ]
    },
    {
      "Sid": "DescribeLogStreams",
      "Effect": "Allow",
      "Action": [
        "logs:DescribeLogStreams"
      ],
      "Resource": [
```

```

        "arn:aws:logs:us-west-2:012345678901:log-group:/aws/kinesis-analytics/
MyApplication:log-stream:*"
    ]
  },
  {
    "Sid": "PutLogEvents",
    "Effect": "Allow",
    "Action": [
      "logs:PutLogEvents"
    ],
    "Resource": [
      "arn:aws:logs:us-west-2:012345678901:log-group:/aws/kinesis-analytics/
MyApplication:log-stream:kinesis-analytics-log-stream"
    ]
  },
  {
    "Sid": "ReadInputStream",
    "Effect": "Allow",
    "Action": "kinesis:*",
    "Resource": "arn:aws:kinesis:us-west-2:012345678901:stream/
ExampleInputStream"
  },
  {
    "Sid": "WriteOutputStream",
    "Effect": "Allow",
    "Action": "kinesis:*",
    "Resource": "arn:aws:kinesis:us-west-2:012345678901:stream/
ExampleOutputStream"
  }
]
}

```

Pour step-by-step obtenir des instructions sur la création d'une politique d'autorisations, voir [Tutoriel : créer et joindre votre première politique gérée par le client](#) dans le guide de l'utilisateur IAM.

Créer un rôle IAM

Dans cette section, vous créez un rôle IAM que l'application de service géré pour Apache Flink peut assumer pour lire un flux source et écrire dans le flux récepteur.

Le service géré pour Apache Flink ne peut pas accéder à votre flux sans autorisation. Vous utilisez un rôle IAM pour accorder ces autorisations. Deux politiques sont attachées à chaque rôle IAM. La politique d'approbation accorde au service géré pour Apache Flink l'autorisation d'assumer le rôle, et

la politique d'autorisation détermine ce que le service géré pour Apache Flink peut faire après avoir assumé le rôle.

Vous attachez la politique d'autorisations que vous avez créée dans la section précédente à ce rôle.

Pour créer un rôle IAM

1. Ouvrez la console IAM à l'adresse <https://console.aws.amazon.com/iam/>.
2. Dans le volet de navigation, choisissez Rôles, puis Créer un Rôle.
3. Sous Sélectionner le type d'identité approuvée, choisissez Service AWS .
4. Sous Choisir le service qui utilisera ce rôle, choisissez EC2.
5. Sous Sélectionnez votre cas d'utilisation, choisissez service géré pour Apache Flink.
6. Sélectionnez Next: Permissions (Étape suivante : autorisations).
7. Dans la page Attacher des stratégies d'autorisations, choisissez Suivant : vérification. Vous attachez des stratégies d'autorisations après avoir créé le rôle.
8. Sur la page Créer un rôle, saisissez **MF-stream-rw-role** pour le Nom du rôle. Sélectionnez Créer un rôle.

Vous venez de créer un nouveau rôle IAM appelé MF-stream-rw-role. Ensuite, vous mettez à jour les stratégies d'approbation et d'autorisation pour le rôle.

9. Attachez la politique d'autorisation au rôle.

 Note

Dans le cadre de cet exercice, Managed Service for Apache Flink assume ce rôle à la fois pour la lecture des données à partir d'un flux de données Kinesis (source) et pour l'écriture des résultats dans un autre flux de données Kinesis. Vous attachez donc la politique que vous avez créée à l'étape précédente, [Créer une stratégie d'autorisations](#).

- a. Sur la page Récapitulatif, choisissez l'onglet Autorisations.
- b. Choisissez Attacher des stratégies.
- c. Dans la zone de recherche, saisissez **AKReadSourceStreamWriteSinkStream** (la politique que vous avez créée dans la section précédente).
- d. Sélectionnez la politique AKReadSourceStreamWriteSinkStream, puis Attacher une stratégie.

Vous avez maintenant cr   le r le d'ex cution de service que votre application utilise pour acc der aux ressources. Notez l'ARN du nouveau r le.

Pour step-by-step obtenir des instructions sur la cr ation d'un r le, consultez la section [Cr ation d'un r le IAM \(console\)](#) dans le guide de l'utilisateur IAM.

Pour cr er l'application

Copiez le code JSON suivant dans un fichier nomm  `create_request.json`. Remplacez l'exemple d'ARN du r le par l'ARN du r le que vous avez cr e pr c demment. Remplacez le suffixe de l'ARN du compartiment (nom d'utilisateur) par le suffixe que vous avez choisi dans la section pr c dente. Remplacez l'exemple d'ID de compte (012345678901) dans le r le d'ex cution de service par votre ID de compte.

```
{
  "ApplicationName": "s3_sink",
  "ApplicationDescription": "Scala tumbling window application",
  "RuntimeEnvironment": "FLINK-1_15",
  "ServiceExecutionRole": "arn:aws:iam::012345678901:role/MF-stream-rw-role",
  "ApplicationConfiguration": {
    "ApplicationCodeConfiguration": {
      "CodeContent": {
        "S3ContentLocation": {
          "BucketARN": "arn:aws:s3:::ka-app-code-username",
          "FileKey": "s3-sink-scala-1.0.jar"
        }
      },
      "CodeContentType": "ZIPFILE"
    },
    "EnvironmentProperties": {
      "PropertyGroups": [
        {
          "PropertyGroupId": "ConsumerConfigProperties",
          "PropertyMap" : {
            "aws.region" : "us-west-2",
            "stream.name" : "ExampleInputStream",
            "flink.stream.initpos" : "LATEST"
          }
        },
        {
          "PropertyGroupId": "ProducerConfigProperties",
          "PropertyMap" : {
            "s3.sink.path" : "s3a://ka-app-code-<username>/data"
          }
        }
      ]
    }
  }
}
```



```
    }
  }
]
},
"CloudWatchLoggingOptions": [
  {
    "LogStreamARN": "arn:aws:logs:us-west-2:012345678901:log-
group:MyApplication:log-stream:kinesis-analytics-log-stream"
  }
]
}
```

Exécutez le [CreateApplication](#) avec la requête suivante pour créer l'application :

```
aws kinesisanalyticv2 create-application --cli-input-json file://create_request.json
```

L'application est maintenant créée. Vous démarrez l'application dans l'étape suivante.

Lancez l'application

Dans cette section, vous utilisez l'[StartApplication](#) action pour démarrer l'application.

Pour démarrer l'application

1. Copiez le code JSON suivant dans un fichier nommé `start_request.json`.

```
{
  "ApplicationName": "s3_sink",
  "RunConfiguration": {
    "ApplicationRestoreConfiguration": {
      "ApplicationRestoreType": "RESTORE_FROM_LATEST_SNAPSHOT"
    }
  }
}
```

2. Exécutez l'action `StartApplication` avec la demande précédente pour démarrer l'application :

```
aws kinesisanalyticv2 start-application --cli-input-json file://start_request.json
```

L'application est maintenant en cours d'exécution. Vous pouvez consulter les métriques du service géré pour Apache Flink sur la CloudWatch console Amazon pour vérifier que l'application fonctionne.

Arrêtez l'application

Dans cette section, vous utilisez l'[StopApplication](#) action pour arrêter l'application.

Pour arrêter l'application

1. Copiez le code JSON suivant dans un fichier nommé `stop_request.json`.

```
{
  "ApplicationName": "s3_sink"
}
```

2. Exécutez l'action `StopApplication` avec la demande précédente pour arrêter l'application :

```
aws kinesisanalyticstv2 stop-application --cli-input-json file://stop_request.json
```

L'application est maintenant arrêtée.

Ajouter une option de CloudWatch journalisation

Vous pouvez utiliser le AWS CLI pour ajouter un flux de CloudWatch journal Amazon à votre application. Pour plus d'informations sur l'utilisation CloudWatch des journaux avec votre application, consultez la section [Configuration de la journalisation des applications](#).

Mettre à jour les propriétés d'environnement

Dans cette section, vous utilisez l'[UpdateApplication](#) action pour modifier les propriétés d'environnement de l'application sans recompiler le code de l'application. Dans cet exemple, vous modifiez la région des flux source et de destination.

Pour mettre à jour des propriétés d'environnement pour l'application

1. Copiez le code JSON suivant dans un fichier nommé `update_properties_request.json`.

```
{"ApplicationName": "s3_sink",
  "CurrentApplicationVersionId": 1,
  "ApplicationConfigurationUpdate": {
    "EnvironmentPropertyUpdates": {
```

```
"PropertyGroups": [  
  {  
    "PropertyGroupId": "ConsumerConfigProperties",  
    "PropertyMap" : {  
      "aws.region" : "us-west-2",  
      "stream.name" : "ExampleInputStream",  
      "flink.stream.initpos" : "LATEST"  
    }  
  },  
  {  
    "PropertyGroupId": "ProducerConfigProperties",  
    "PropertyMap" : {  
      "s3.sink.path" : "s3a://ka-app-code-<username>/data"  
    }  
  }  
]  
}  
}
```

2. Exécutez l'action `UpdateApplication` avec la demande précédente pour mettre à jour les propriétés de l'environnement :

```
aws kinesisanalyticstv2 update-application --cli-input-json file://  
update_properties_request.json
```

Mise à jour du code de l'application

Lorsque vous devez mettre à jour le code de votre application avec une nouvelle version de votre package de code, vous utilisez l'action [UpdateApplicationCLI](#).

Note

Pour charger une nouvelle version du code de l'application portant le même nom de fichier, vous devez spécifier la nouvelle version de l'objet. Pour de plus amples informations sur l'utilisation des versions d'objet Amazon S3, consultez [Activation et désactivation de la gestion des versions](#).

Pour l'utiliser AWS CLI, supprimez votre ancien package de code de votre compartiment Amazon S3, téléchargez la nouvelle version et appelez `UpdateApplication` en spécifiant le même

compartiment Amazon S3 et le même nom d'objet, ainsi que la nouvelle version de l'objet. L'application redémarrera avec le nouveau package de code.

L'exemple de demande d'action `UpdateApplication` suivant recharge le code de l'application et redémarre l'application. Mettez à jour l'`CurrentApplicationVersionId` à la version actuelle de l'application. Vous pouvez vérifier la version actuelle de l'application à l'aide des actions `ListApplications` ou `DescribeApplication`. Mettez à jour le suffixe du nom du compartiment (`<username>`) avec le suffixe que vous avez choisi dans la section [Création de ressources dépendantes](#).

```
{
  "ApplicationName": "s3_sink",
  "CurrentApplicationVersionId": 1,
  "ApplicationConfigurationUpdate": {
    "ApplicationCodeConfigurationUpdate": {
      "CodeContentUpdate": {
        "S3ContentLocationUpdate": {
          "BucketARNUpdate": "arn:aws:s3:::ka-app-code-username",
          "FileKeyUpdate": "s3-sink-scala-1.0.jar",
          "ObjectVersionUpdate": "SAMPLEUehYngP87ex1nzYIGYgfhyvDU"
        }
      }
    }
  }
}
```

Nettoyer les AWS ressources

Cette section inclut les procédures de nettoyage AWS des ressources créées dans le didacticiel `Tumbling Window`.

Cette rubrique contient les sections suivantes :

- [Supprimer votre application Managed Service for Apache Flink](#)
- [Supprimer vos flux de données Kinesis](#)
- [Supprimer votre objet et votre compartiment Amazon S3](#)
- [Supprimer vos ressources IAM](#)
- [Supprimer vos CloudWatch ressources](#)

Supprimer votre application Managed Service for Apache Flink

1. Ouvrez la console du service géré pour Apache Flink à l'adresse <https://console.aws.amazon.com/flink>
2. dans le panneau Managed Service for Apache Flink, sélectionnez MyApplication.
3. Sur la page de l'application, choisissez Supprimer, puis confirmez la suppression.

Supprimer vos flux de données Kinesis

1. Ouvrez la console Kinesis à l'adresse <https://console.aws.amazon.com/kinesis>.
2. Dans le panneau Kinesis Data Streams, ExampleInputStreams sélectionnez.
3. Sur la ExampleInputStream page, choisissez Supprimer Kinesis Stream, puis confirmez la suppression.
4. Sur la page Kinesis Streams, choisissez le ExampleOutputStream, choisissez Actions, choisissez Supprimer, puis confirmez la suppression.

Supprimer votre objet et votre compartiment Amazon S3

1. Ouvrez la console Amazon S3 sur <https://console.aws.amazon.com/s3/>.
2. Choisissez le compartiment ka-app-code -. <username>
3. Choisissez Supprimer, puis saisissez le nombre du compartiment pour confirmer la suppression.

Supprimer vos ressources IAM

1. Ouvrez la console IAM à l'adresse <https://console.aws.amazon.com/iam/>.
2. Dans la barre de navigation, choisissez Stratégies.
3. Dans le contrôle du filtre, saisissez kinesis.
4. Choisissez la politique kinesis-analytics-service- MyApplication -us-west-2.
5. Choisissez Actions de stratégie, puis Supprimer.
6. Dans la barre de navigation, choisissez Rôles.
7. Choisissez le rôle kinesis-analytics- MyApplication -us-west-2.
8. Choisissez Supprimer le rôle, puis confirmez la suppression.

Supprimer vos CloudWatch ressources

1. Ouvrez la CloudWatch console à l'[adresse https://console.aws.amazon.com/cloudwatch/](https://console.aws.amazon.com/cloudwatch/).
2. Dans la barre de navigation, choisissez Journaux.
3. Choisissez le groupe de journaux MyApplication/aws/kinesis-analytics/.
4. Choisissez Supprimer le groupe de journaux, puis confirmez la suppression.

Utiliser un bloc-notes Studio avec service géré pour Apache Flink

Les blocs-notes Studio pour Managed Service for Apache Flink vous permettent d'interroger des flux de données de manière interactive en temps réel, et de créer et d'exécuter facilement des applications de traitement de flux à l'aide de standards, SQL Python et Scala. En quelques clics dans la console de AWS gestion, vous pouvez lancer un bloc-notes sans serveur pour interroger des flux de données et obtenir des résultats en quelques secondes.

Un bloc-notes est un environnement de développement basé sur le Web. Grâce aux blocs-notes, vous bénéficiez d'une expérience de développement interactive simple associée aux capacités avancées fournies par Apache Flink. Les blocs-notes Studio utilisent des blocs-notes alimentés par [Apache Zeppelin](#) et se servent d'[Apache Flink](#) comme moteur de traitement des flux. Les blocs-notes Studio combinent parfaitement ces technologies pour rendre les analyses avancées sur les flux de données accessibles aux développeurs de tous niveaux de compétences.

Apache Zeppelin fournit à vos blocs-notes Studio une suite complète d'outils d'analyse, y compris les outils suivants :

- Visualisation des données
- Exportation de données dans des fichiers
- Contrôle du format de sortie pour une analyse simplifiée

Pour commencer à utiliser le service géré pour Apache Flink et Apache Zeppelin, consultez [Tutoriel : Création d'un bloc-notes Studio dans Managed Service pour Apache Flink](#). Pour plus d'informations sur Apache Zeppelin, consultez la [documentation Apache Zeppelin](#).

Avec un bloc-notes, vous modélisez des requêtes en utilisant Apache Flink [Table API & SQL](#) inSQL, Python, Scala ou [DataStream API](#)Scala. En quelques clics, vous pouvez ensuite transformer le bloc-notes Studio en une application de traitement de flux de service géré en continu et non interactive pour Apache Flink pour vos charges de travail de production.

Cette rubrique contient les sections suivantes :

- [Utilisez la bonne version d'exécution du bloc-notes Studio](#)
- [Création d'un bloc-notes Studio](#)
- [Effectuez une analyse interactive des données de streaming](#)

- [Déployez en tant qu'application à l'état durable](#)
- [Réviser IAM les autorisations pour les blocs-notes Studio](#)
- [Utiliser les connecteurs et les dépendances](#)
- [Mettre en œuvre des fonctions définies par l'utilisateur](#)
- [Activer le point de contrôle](#)
- [Mettre à niveau Studio Runtime](#)
- [Travaillez avec AWS Glue](#)
- [Exemples et didacticiels pour les blocs-notes Studio dans Managed Service for Apache Flink](#)
- [Résoudre les problèmes liés aux blocs-notes Studio pour Managed Service pour Apache Flink](#)
- [Création de IAM politiques personnalisées pour le service géré pour les ordinateurs portables Apache Flink Studio](#)

Utilisez la bonne version d'exécution du bloc-notes Studio

Avec Amazon Managed Service pour Apache Flink Studio, vous pouvez interroger des flux de données en temps réel et créer et exécuter des applications de traitement de flux en utilisant le standardSQL, Python et Scala dans un bloc-notes interactif. Les blocs-notes Studio sont alimentés par [Apache Zeppelin](#) et utilisent [Apache Flink](#) comme moteur de traitement des flux.

Note

Nous déconseillerons Studio Runtime avec Apache Flink version 1.11 le 5 novembre 2024. À compter de cette date, vous ne pourrez plus exécuter de nouveaux blocs-notes ni créer de nouvelles applications à l'aide de cette version. Nous vous recommandons de passer à la dernière version d'exécution (Apache Flink 1.15 et Apache Zeppelin 0.10) avant cette date. Pour obtenir des conseils sur la mise à niveau de votre ordinateur portable, consultez [Mettre à niveau Studio Runtime](#).

Temps d'exécution du studio

Version d'Apache Flink	Version d'Apache Zeppelin	Version Python	
1.15	0.10	3.8	Recommandée

Version d'Apache Flink	Version d'Apache Zeppelin	Version Python	
1.13	0.9	3.8	Pris en charge
1.11	0.9	3.7	Obsolète le 5 novembre 2024

Création d'un bloc-notes Studio

Un bloc-notes Studio contient des requêtes ou des programmes écrits en SQL Python ou Scala qui s'exécutent sur des données de streaming et renvoient des résultats analytiques. Vous créez votre application à l'aide de la console ou du CLI, et vous fournissez des requêtes pour analyser les données de votre source de données.

Votre application comporte les composants suivants :

- Une source de données, telle qu'un MSK cluster Amazon, un flux de données Kinesis ou un compartiment Amazon S3.
- Une AWS Glue base de données. Cette base de données contient des tables qui stockent vos schémas et points de terminaison de source de données et de destination. Pour plus d'informations, consultez [Travaillez avec AWS Glue](#).
- Votre code d'application. Votre code implémente votre requête ou votre programme d'analyse.
- Les paramètres et les propriétés d'exécution de votre application. Pour obtenir des informations sur les paramètres et les propriétés d'exécution de votre application, consultez les rubriques suivantes dans le [Guide du développeur pour les applications Apache Flink](#) :
 - Parallélisme et mise à l'échelle de l'application : vous utilisez le paramètre de parallélisme de votre application pour contrôler le nombre de requêtes que votre application peut exécuter simultanément. Vos requêtes peuvent également tirer parti d'un parallélisme accru si elles comportent plusieurs chemins d'exécution, par exemple dans les circonstances suivantes :
 - Lors du traitement de plusieurs partitions d'un flux de données Kinesis
 - Lorsque vous partitionnez des données à l'aide de l'opérateur KeyBy.
 - Lors de l'utilisation de plusieurs opérateurs de fenêtre

Pour plus d'informations sur la mise à l'échelle des applications, consultez [Mise à l'échelle des applications dans le service géré pour Apache Flink](#).

- **Journalisation et surveillance** : pour obtenir des informations sur la journalisation et la surveillance des applications, consultez la section [Journalisation et surveillance dans le service géré Amazon pour Apache Flink](#).
- Votre application utilise des points de contrôle et des points de sauvegarde pour la tolérance aux pannes. Les points de contrôle et de sauvegarde ne sont pas activés par défaut pour les blocs-notes Studio.

Vous pouvez créer votre bloc-notes Studio à l'aide du AWS Management Console ou du AWS CLI.

Lorsque vous créez l'application à partir de la console, vous disposez des options suivantes :

- Dans la MSK console Amazon, choisissez votre cluster, puis choisissez Traiter les données en temps réel.
- Dans la console Kinesis Data Streams, choisissez votre flux de données, puis dans l'onglet Applications, choisissez Traiter les données en temps réel.
- Dans la console du service géré pour Apache Flink, choisissez l'onglet Studio, puis sélectionnez Créer un bloc-notes Studio.

Pour un didacticiel, consultez [Détection d'événements avec le service géré pour Apache Flink](#).

Pour un exemple de solution de bloc-notes Studio plus avancée, consultez [Studio sur le service géré Amazon pour Apache Flink](#).

Effectuez une analyse interactive des données de streaming

Vous utilisez un bloc-notes sans serveur alimenté par Apache Zeppelin pour interagir avec vos données de streaming. Votre bloc-notes peut contenir plusieurs notes, et chaque note peut comporter un ou plusieurs paragraphes dans lesquels vous pouvez écrire votre code.

L'exemple de SQL requête suivant montre comment récupérer des données à partir d'une source de données :

```
%flink.ssql(type=update)
select * from stock;
```

Pour plus d'exemples de SQL requêtes Flink Streaming, voir [Exemples et didacticiels pour les blocs-notes Studio dans Managed Service for Apache Flink](#) ci-dessous et [Requêtes](#) dans la documentation d'Apache Flink.

Vous pouvez utiliser les SQL requêtes Flink dans le bloc-notes de Studio pour interroger des données de streaming. Vous pouvez également utiliser Python (TableAPI) et Scala (Table et DatastreamAPIs) pour écrire des programmes permettant d'interroger vos données de streaming de manière interactive. Vous pouvez consulter les résultats de vos requêtes ou de vos programmes, les mettre à jour en quelques secondes et les réexécuter pour afficher les résultats mis à jour.

Interprètes Flink

Vous spécifiez le langage que le service géré pour Apache Flink utilise pour exécuter votre application à l'aide d'un interprète. Vous pouvez utiliser les interpréteurs suivants avec le service géré pour Apache Flink :

Nom	Classe	Description
%flink	FlinkInterpreter	Crée ExecutionEnvironment/StreamExecutionEnvironment/BatchTableEnvironment/StreamTableEnvironment et fournit un environnement Scala
%flink.pyflink	PyFlinkInterpreter	Fournit un environnement python
%flink.ipynk	IPyFlinkInterpreter	Fournit un environnement ipython
%flink.ssql	FlinkStreamSqlInterpreter	Fournit un environnement Stream SQL
%flink.bsql	FlinkBatchSqlInterpreter	Fournit un environnement SQL par lots

Pour plus d'informations sur les interprètes Flink, consultez la section [Interprète Flink pour Apache Zeppelin](#).

Si vous utilisez `%flink.pyflink` ou `%flink.ipyflink` en tant qu'interprète, vous devrez utiliser le `ZeppelinContext` pour visualiser les résultats dans le bloc-notes.

Pour PyFlink des exemples plus spécifiques, voir [Interroger vos flux de données de manière interactive à l'aide du service géré pour Apache Flink Studio et Python](#).

Variables d'environnement de table Apache Flink

Apache Zeppelin permet d'accéder aux ressources de l'environnement des tables à l'aide de variables d'environnement.

Vous accédez aux ressources de l'environnement des tables Scala avec les variables suivantes :

Variable	Ressource
<code>send</code>	<code>StreamExecutionEnvironment</code>
<code>stenv</code>	<code>StreamTableEnvironment for blink planner</code>

Vous accédez aux ressources de l'environnement des tables Python avec les variables suivantes :

Variable	Ressource
<code>s_env</code>	<code>StreamExecutionEnvironment</code>
<code>st_env</code>	<code>StreamTableEnvironment for blink planner</code>

Pour plus d'informations sur l'utilisation des environnements de tables, consultez [Concepts and Common API](#) dans la documentation Apache Flink.

Déployez en tant qu'application à l'état durable

Vous pouvez créer votre code et l'exporter vers Amazon S3. Vous pouvez promouvoir le code que vous avez écrit dans votre note vers une application de traitement des flux en cours d'exécution continue. Il existe deux modes d'exécution d'une application Apache Flink sur service géré pour Apache Flink : avec un bloc-notes Studio, vous pouvez développer votre code de manière interactive, consultez les résultats de votre code en temps réel et le visualiser dans votre note. Après avoir déployé une note pour qu'elle s'exécute en mode streaming, le service géré pour Apache Flink crée pour vous une application qui s'exécute en continu, lit les données de vos sources, écrit sur vos destinations, maintient l'état de l'application à long terme et s'adapte automatiquement en fonction du débit de vos flux sources.

Note

Le compartiment S3 vers lequel vous exportez le code de votre application doit se trouver dans la même région que votre bloc-notes Studio.

Vous ne pouvez déployer une note depuis votre bloc-notes Studio que si elle répond aux critères suivants :

- Les paragraphes doivent être classés dans l'ordre séquentiel. Lorsque vous déployez votre application, tous les paragraphes d'une note sont exécutés séquentiellement (left-to-right, top-to-bottom) tels qu'ils apparaissent dans votre note. Vous pouvez vérifier cet ordre en choisissant Exécuter tous les paragraphes dans votre note.
- Votre code est une combinaison de Python et/ou de Scala et SQL. SQL Nous ne prenons pas en charge Python et Scala ensemble pour le moment pour deploy-as-application.
- Votre note ne doit avoir que les interprètes suivants : `%flink`, `%flink.ssql`, `%flink.pyflink`, `%flink.ipynb`, `%md`.
- L'utilisation de l'objet `z` du [Contexte Zeppelin](#) n'est pas prise en charge. Les méthodes qui ne renvoient rien ne feront rien d'autre que de consigner un avertissement. D'autres méthodes déclencheront des exceptions Python ou échoueront à compiler dans Scala.
- Une note doit aboutir à une seule tâche Apache Flink.
- Les notes contenant des [formulaires dynamiques](#) ne sont pas prises en charge pour le déploiement en tant qu'application.

- Les paragraphes `%md` ([Markdown](#)) seront ignorés lors du déploiement en tant qu'application, car ils sont censés contenir une documentation lisible par l'homme qui ne convient pas à l'exécution dans le cadre de l'application résultante.
- Les paragraphes désactivés pour être exécutés dans Zeppelin seront ignorés lors du déploiement en tant qu'application. Même si un paragraphe désactivé utilise un interprète incompatible, par exemple `%flink.ipynb` dans une note comportant les interprètes `%flink` and `%flink.sql`, il sera ignoré lors du déploiement de la note en tant qu'application et n'entraînera aucune erreur.
- Pour que le déploiement de l'application réussisse SQL, il doit y avoir au moins un paragraphe contenant le code source (Flink PyFlink ou Flink Scala) activé pour fonctionner.
- La définition du parallélisme dans la directive de l'interprète au sein d'un paragraphe (par exemple `%flink.sql(parallelism=32)`) sera ignorée dans les applications déployées à partir d'une note. Au lieu de cela, vous pouvez mettre à jour l'application déployée via le AWS Management Console AWS Command Line Interface ou AWS API pour modifier le parallélisme et/ou `ParallelismPer KPU` les paramètres en fonction du niveau de parallélisme requis par votre application, ou vous pouvez activer le dimensionnement automatique pour votre application déployée.
- Si vous effectuez un déploiement en tant qu'application à état durable, vous VPC devez disposer d'un accès Internet. Si vous VPC n'avez pas accès à Internet, consultez [Déployez en tant qu'application à l'état durable VPC sans accès à Internet](#).

Critères Scala/Python

- Dans votre code Scala ou Python, utilisez le [planificateur Blink](#) (`senv`, `stenv` pour Scala ; `s_env`, `st_env` pour Python) et non l'ancien planificateur « Flink » (`stenv_2` pour Scala, `st_env_2` pour Python). Le projet Apache Flink recommande l'utilisation du planificateur Blink pour les cas d'utilisation en production. Il s'agit du planificateur par défaut dans Zeppelin et dans Flink.
- Vos paragraphes Python ne doivent pas utiliser d'[invocations/assignations shell utilisant des commandes IPython magiques](#) telles que `! %timeit` ou contenues `%conda` dans des notes destinées à être déployées en tant qu'applications.
- Vous ne pouvez pas utiliser les classes de cas Scala comme paramètres de fonctions transmises à des opérateurs de flux de données d'ordre supérieur tels que `map` et `filter`. Pour plus d'informations sur les classes de cas Scala, consultez [CASECLASSES](#) la documentation Scala.

SQLcritères

- Les SELECT instructions simples ne sont pas autorisées, car il n'existe nulle part d'équivalent à la section de sortie d'un paragraphe où les données peuvent être fournies.
- Dans un paragraphe donné, DDL les déclarations (USE,CREATE,ALTER,, DROPSET,RESET) doivent précéder les déclarations DML (INSERT). Cela est dû au fait que les DML instructions d'un paragraphe doivent être soumises ensemble dans le cadre d'une seule tâche Flink.
- Il devrait y avoir au plus un paragraphe contenant DML des déclarations. En effet, pour cette deploy-as-application fonctionnalité, nous ne prenons en charge que la soumission d'une seule tâche à Flink.

Pour plus d'informations et un exemple, consultez [Translate, redact and analysis streaming data using SQL functions with Amazon Managed Service for Apache Flink, Amazon Translate et Amazon Comprehend](#).

Réviser IAM les autorisations pour les blocs-notes Studio

Le service géré pour Apache Flink vous crée un IAM rôle lorsque vous créez un bloc-notes Studio via le AWS Management Console. Il associe également à ce rôle une politique qui autorise les accès suivants :

Service	Accès
CloudWatch Journaux	Liste
Amazon EC2	Liste
AWS Glue	Lire, écrire
Service géré pour Apache Flink	Lecture
Service géré pour Apache Flink V2	Lecture
Amazon S3	Lire, écrire

Utiliser les connecteurs et les dépendances

Les connecteurs vous permettent de lire et d'écrire des données à travers différentes technologies. Le service géré pour Apache Flink intègre trois connecteurs par défaut à votre bloc-notes Studio. Vous pouvez également utiliser des connecteurs personnalisés. Pour plus d'informations sur les connecteurs, consultez la section [Table & SQL Connectors](#) dans la documentation d'Apache Flink.

Connecteurs par défaut

Si vous utilisez le AWS Management Console pour créer votre bloc-notes Studio, Managed Service for Apache Flink inclut par défaut les connecteurs personnalisés suivants : `flink-sql-connector-kinesis` `flink-connector-kafka_2.12` et `aws-msk-iam-auth`. Pour créer un bloc-notes Studio via la console sans ces connecteurs personnalisés, choisissez l'option Créer avec des paramètres personnalisés. Ensuite, lorsque vous arrivez sur la page Configurations, décochez les cases à côté des deux connecteurs.

Si vous utilisez le [CreateApplication](#) API pour créer votre bloc-notes Studio, les `flink-connector-kafka` connecteurs `flink-sql-connector-flink` et ne sont pas inclus par défaut. Pour les ajouter, spécifiez-les en tant que `MavenReference` dans le type de données `CustomArtifactsConfiguration`, comme indiqué dans les exemples suivants.

Le `aws-msk-iam-auth` connecteur est le connecteur à utiliser avec Amazon MSK qui inclut la fonctionnalité permettant de s'authentifier automatiquement. IAM

Note

Les versions de connecteur présentées dans l'exemple suivant sont les seules que nous prenons en charge.

For the Kinesis connector:

```
"CustomArtifactsConfiguration": [{
  "ArtifactType": "DEPENDENCY_JAR",
  "MavenReference": {
    "GroupId": "org.apache.flink",

    "ArtifactId": "flink-sql-connector-kinesis",
    "Version": "1.15.4"
```



```
    }  
  ]]  
]]
```

For authenticating with AWS MSK through AWS IAM:

```
"CustomArtifactsConfiguration": [{  
  "ArtifactType": "DEPENDENCY_JAR",  
  "MavenReference": {  
    "GroupId": "software.amazon.msk",  
    "ArtifactId": "aws-msk-iam-auth",  
    "Version": "1.1.6"  
  }  
}]
```

For the Apache Kafka connector:

```
"CustomArtifactsConfiguration": [{  
  "ArtifactType": "DEPENDENCY_JAR",  
  "MavenReference": {  
    "GroupId": "org.apache.flink",  
  
    "ArtifactId": "flink-connector-kafka",  
    "Version": "1.15.4"  
  }  
}]
```

Pour ajouter ces connecteurs à un bloc-notes existant, utilisez l'[UpdateApplicationAPI](#) opération et spécifiez-les MavenReference en tant que type de CustomArtifactsConfigurationUpdate données.

Note

Vous pouvez failOnError définir la valeur true pour le flink-sql-connector-kinesis connecteur dans le tableauAPI.

Ajoutez des dépendances et des connecteurs personnalisés

Pour utiliser le AWS Management Console pour ajouter une dépendance ou un connecteur personnalisé à votre bloc-notes Studio, procédez comme suit :

1. Chargez le fichier de votre connecteur personnalisé sur Amazon S3.
2. Dans le AWS Management Console, choisissez l'option de création personnalisée pour créer votre bloc-notes Studio.
3. Suivez le processus de création du bloc-notes Studio jusqu'à ce que vous arriviez à l'étape Configurations.
4. Dans la section Connecteurs personnalisés, choisissez Ajouter un connecteur personnalisé.
5. Spécifiez l'emplacement Amazon S3 de la dépendance ou du connecteur personnalisé.
6. Sélectionnez Enregistrer les modifications.

Pour ajouter une dépendance JAR ou un connecteur personnalisé lorsque vous créez un nouveau bloc-notes Studio à l'aide de [CreateApplication](#) API, spécifiez l'emplacement Amazon S3 de la dépendance JAR ou du connecteur personnalisé dans le type de `CustomArtifactsConfiguration` données. Pour ajouter une dépendance ou un connecteur personnalisé à un bloc-notes Studio existant, appelez l'[UpdateApplication](#) API opération et spécifiez l'emplacement Amazon S3 de la dépendance JAR ou du connecteur personnalisé dans le type de `CustomArtifactsConfigurationUpdate` données.

Note

Lorsque vous incluez une dépendance ou un connecteur personnalisé, vous devez également inclure toutes ses dépendances transitives qui ne sont pas regroupées en son sein.

Mettre en œuvre des fonctions définies par l'utilisateur

Les fonctions définies par l'utilisateur (UDFs) sont des points d'extension qui vous permettent d'appeler une logique fréquemment utilisée ou une logique personnalisée qui ne peut être exprimée autrement dans les requêtes. Vous pouvez utiliser Python ou un JVM langage tel que Java ou Scala pour implémenter vos paragraphes UDFs dans votre bloc-notes Studio. Vous pouvez également ajouter à votre bloc-notes Studio des JAR fichiers externes contenant des éléments UDFs implémentés dans une JVM langue.

Lorsque vous JARs implémentez ce registre des classes abstraites qui sous-classent `UserDefinedFunction` (ou vos propres classes abstraites), utilisez la portée fournie dans Apache Maven, les déclarations de `compileOnly` dépendance dans Gradle, la portée fournie dans SBT ou

une directive équivalente dans la configuration de construction de votre UDF projet. Cela permet au code UDF source de se compiler par rapport au FlinkAPIs, mais les API classes Flink ne sont pas elles-mêmes incluses dans les artefacts de construction. Reportez-vous à ce [pom](#) tiré de l'exemple du fichier UDF jar qui répond à ces prérequis dans un projet Maven.

Note

Pour un exemple de configuration, consultez [Translate, redact and analysis streaming data using SQL functions with Amazon Managed Service for Apache Flink, Amazon Translate et Amazon Comprehend sur le blog Machine AWS Learning](#).

Pour utiliser la console afin d'ajouter UDF JAR des fichiers à votre bloc-notes Studio, procédez comme suit :

1. Chargez votre UDF JAR fichier sur Amazon S3.
2. Dans le AWS Management Console, choisissez l'option de création personnalisée pour créer votre bloc-notes Studio.
3. Suivez le processus de création du bloc-notes Studio jusqu'à ce que vous arriviez à l'étape Configurations.
4. Dans la section Fonctions définies par l'utilisateur, choisissez Ajouter une fonction définie par l'utilisateur.
5. Spécifiez l'emplacement Amazon S3 du JAR fichier ou du ZIP fichier contenant l'implémentation de votreUDF.
6. Sélectionnez Enregistrer les modifications.

Pour ajouter un UDF JAR lorsque vous créez un nouveau bloc-notes Studio à l'aide du [CreateApplication](#)API, spécifiez l'JARemplacement dans le type de CustomArtifactConfiguration données. Pour ajouter un UDF JAR à un bloc-notes Studio existant, appelez l'[UpdateApplication](#)APIopération et spécifiez l'JARemplacement dans le type de CustomArtifactsConfigurationUpdate données. Vous pouvez également utiliser le AWS Management Console pour ajouter des UDF JAR fichiers à votre bloc-notes Studio.

Considérations relatives aux fonctions définies par l'utilisateur

- Le service géré pour Apache Flink Studio utilise la [terminologie d'Apache Zeppelin](#) selon laquelle un bloc-notes est une instance Zeppelin pouvant contenir plusieurs notes. Chaque note peut

ensuite contenir plusieurs paragraphes. Avec le service géré pour Apache Flink Studio, le processus d'interprétation est partagé entre toutes les notes du bloc-notes. Ainsi, si vous effectuez un enregistrement de fonction explicite à l'aide de [createTemporarySystemFunction](#) dans une note, celle-ci peut être référencée telle quelle dans une autre note du même bloc-notes.

L'opération Déployer en tant qu'application fonctionne toutefois sur une note individuelle et non sur toutes les notes du bloc-notes. Lorsque vous effectuez un déploiement en tant qu'application, seul le contenu d'une note active est utilisé pour générer l'application. Tout enregistrement de fonction explicite effectué dans d'autres blocs-notes ne fait pas partie des dépendances d'application générées. En outre, lors de l'option Déployer en tant qu'application, un enregistrement de fonction implicite se produit en convertissant le nom de classe principal JAR de en une chaîne minuscule.

Par exemple, s'il s'agit de la classe principale pour UDFJAR, un enregistrement implicite entraînera le nom de la fonction `textanalyticsudf`. Ainsi, si un enregistrement de fonction explicite dans la note 1 de Studio se produit comme suit, toutes les autres notes de ce bloc-notes (disons la note 2) peuvent faire référence à la fonction par son nom `myNewFuncNameForClass` grâce à l'interprète partagé :

```
stenv.createTemporarySystemFunction("myNewFuncNameForClass", new  
TextAnalyticsUDF())
```

Toutefois, lors de l'opération de déploiement en tant qu'application mentionnée à la note 2, cet enregistrement explicite ne sera pas inclus dans les dépendances et, par conséquent, l'application déployée ne fonctionnera pas comme prévu. En raison de l'enregistrement implicite, par défaut, toutes les références à cette fonction sont supposées être avec `textanalyticsudf` et non `myNewFuncNameForClass`.

S'il est nécessaire d'enregistrer un nom de fonction personnalisé, la note 2 elle-même devrait contenir un autre paragraphe pour effectuer un autre enregistrement explicite comme suit :

```
%flink(parallelism=1)  
import com.amazonaws.kinesis.udf.textanalytics.TextAnalyticsUDF  
# re-register the JAR for UDF with custom name  
stenv.createTemporarySystemFunction("myNewFuncNameForClass", new TextAnalyticsUDF())
```

```
%flink. ssl(type=update, parallelism=1)  
INSERT INTO  
    table2  
SELECT
```

```
myNewFuncNameForClass(column_name)
FROM
  table1
;
```

- Si vous UDF JAR incluez FlinkSDKs, configurez votre projet Java de manière à ce que le code UDF source puisse être compilé par rapport au FlinkSDKs, mais que les SDK classes Flink ne soient pas elles-mêmes incluses dans l'artefact de construction, par exemple le JAR

Vous pouvez utiliser `provided` scope dans Apache Maven, les déclarations de `compileOnly` dépendance dans Gradle, `provided` scope in SBT ou une directive équivalente dans la configuration de construction de leur UDF projet. Vous pouvez vous référer à ce [pom](#) à partir de l'exemple du fichier UDF jar, qui répond à une telle condition préalable sur un projet maven. Pour un step-by-step didacticiel complet, consultez ce guide [Translate, rédigez et analysez les données de streaming à l'aide des SQL fonctions d'Amazon Managed Service pour Apache Flink, Amazon Translate et Amazon Comprehend](#).

Activer le point de contrôle

Vous activez le point de contrôle à l'aide des paramètres d'environnement. Pour obtenir des informations sur le point de contrôle, consultez [Tolérance aux pannes](#) dans le [guide du développeur du service géré pour Apache Flink](#).

Définissez l'intervalle entre les points de contrôle

L'exemple de code Scala suivant définit l'intervalle de point de contrôle de votre application à une minute :

```
// start a checkpoint every 1 minute
stenv.enableCheckpointing(60000)
```

L'exemple de code Python suivant définit l'intervalle de point de contrôle de votre application à une minute :

```
st_env.get_config().get_configuration().set_string(
    "execution.checkpointing.interval", "1min"
)
```

Définissez le type de point de contrôle

L'exemple de code Scala suivant définit le mode point de contrôle de votre application sur `EXACTLY_ONCE` (valeur par défaut) :

```
// set mode to exactly-once (this is the default)
stenv.getCheckpointConfig.setCheckpointingMode(CheckpointingMode.EXACTLY_ONCE)
```

L'exemple de code Python suivant définit le mode point de contrôle de votre application sur `EXACTLY_ONCE` (valeur par défaut) :

```
st_env.get_config().get_configuration().set_string(
    "execution.checkpointing.mode", "EXACTLY_ONCE"
)
```

Mettre à niveau Studio Runtime

Cette section contient des informations sur la mise à niveau de l'environnement d'exécution de votre bloc-notes Studio. Nous vous recommandons de toujours effectuer une mise à niveau vers la dernière version compatible de Studio Runtime.

Mettez à niveau votre ordinateur portable vers un nouveau Studio Runtime

Selon la façon dont vous utilisez Studio, les étapes de mise à niveau de votre environnement d'exécution diffèrent. Sélectionnez l'option qui correspond à votre cas d'utilisation.

SQLrequêtes ou code Python sans dépendances externes

Si vous utilisez SQL Python sans aucune dépendance externe, utilisez le processus de mise à niveau de Runtime suivant. Nous vous recommandons de passer à la dernière version de Runtime. Le processus de mise à niveau est le même, quelle que soit la version d'exécution à partir de laquelle vous effectuez la mise à niveau.

1. Créez un nouveau bloc-notes Studio à l'aide de la dernière version du Runtime.
2. Copiez et collez le code de chaque note de l'ancien bloc-notes vers le nouveau bloc-notes.
3. Dans le nouveau bloc-notes, ajustez le code pour le rendre compatible avec toutes les fonctionnalités d'Apache Flink modifiées par rapport à la version précédente.

- Exécutez le nouveau bloc-notes. Ouvrez le bloc-notes, exécutez-le note par note, en séquence, et testez s'il fonctionne.
 - Apportez les modifications nécessaires au code.
 - Arrêtez le nouveau bloc-notes.
4. Si vous aviez déployé l'ancien bloc-notes en tant qu'application :
- Déployez le nouveau bloc-notes en tant que nouvelle application distincte.
 - Arrêtez l'ancienne application.
 - Exécutez la nouvelle application sans capture instantanée.
5. Arrêtez l'ancien bloc-notes s'il fonctionne. Démarrez le nouveau bloc-notes, selon les besoins, pour une utilisation interactive.

Flux de processus pour la mise à niveau sans dépendances externes

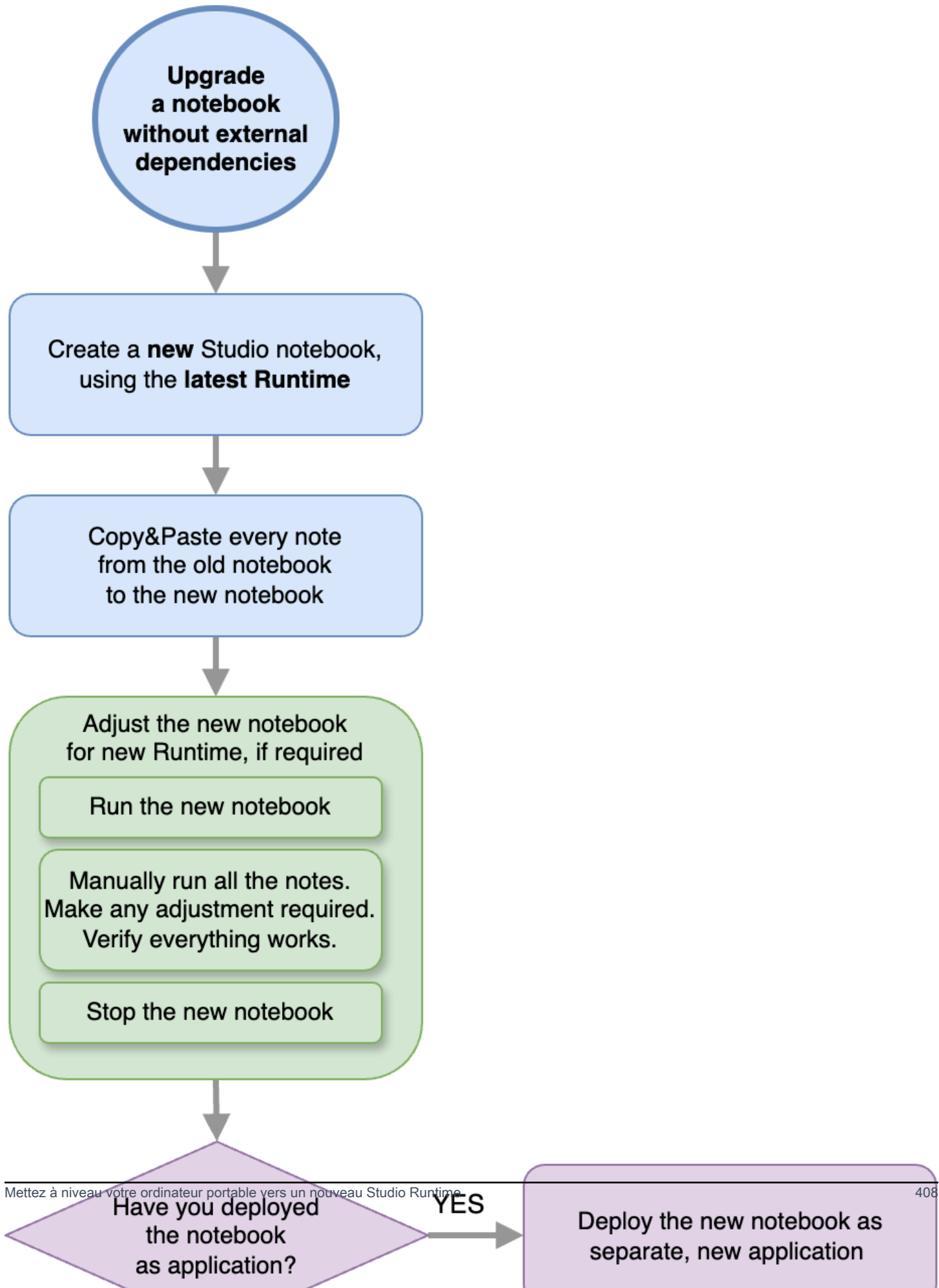

SQLrequêtes ou code Python avec dépendances externes

Suivez ce processus si vous utilisez Python et que vous utilisez SQL des dépendances externes telles que des connecteurs ou des artefacts personnalisés, comme des fonctions définies par l'utilisateur implémentées en Python ou Java. Nous vous recommandons de passer à la dernière version du Runtime. Le processus est le même, quelle que soit la version d'exécution à partir de laquelle vous effectuez la mise à niveau.

1. Créez un nouveau bloc-notes Studio à l'aide de la dernière version du Runtime.
2. Copiez et collez le code de chaque note de l'ancien bloc-notes vers le nouveau bloc-notes.
3. Mettez à jour les dépendances externes et les artefacts personnalisés.
 - Recherchez de nouveaux connecteurs compatibles avec la version Apache Flink du nouveau Runtime. Reportez-vous à la section [Table et SQL connecteurs](#) de la documentation d'Apache Flink pour trouver les connecteurs appropriés pour la version de Flink.
 - Mettez à jour le code des fonctions définies par l'utilisateur pour qu'il corresponde aux modifications apportées à Apache Flink API et à tout Python ou JAR dépendances utilisé par les fonctions définies par l'utilisateur. Reconditionnez votre artefact personnalisé mis à jour.
 - Ajoutez ces nouveaux connecteurs et artefacts au nouveau bloc-notes.
4. Dans le nouveau bloc-notes, ajustez le code pour le rendre compatible avec toutes les fonctionnalités d'Apache Flink modifiées par rapport à la version précédente.
 - Exécutez le nouveau bloc-notes. Ouvrez le bloc-notes, exécutez-le note par note, en séquence, et testez s'il fonctionne.
 - Apportez les modifications nécessaires au code.
 - Arrêtez le nouveau bloc-notes.
5. Si vous aviez déployé l'ancien bloc-notes en tant qu'application :
 - Déployez le nouveau bloc-notes en tant que nouvelle application distincte.
 - Arrêtez l'ancienne application.
 - Exécutez la nouvelle application sans capture instantanée.
6. Arrêtez l'ancien bloc-notes s'il est en cours d'exécution. Démarrez le nouveau bloc-notes, selon les besoins, pour une utilisation interactive.

Flux de processus pour la mise à niveau avec des dépendances externes

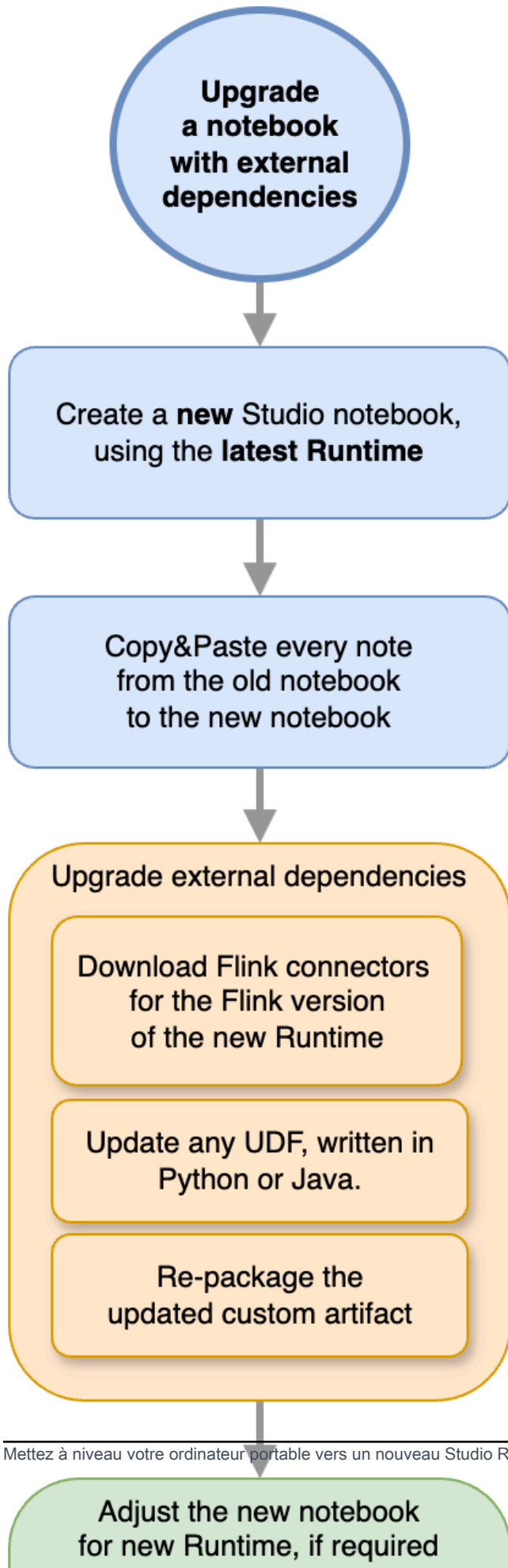

Travaillez avec AWS Glue

Votre bloc-notes Studio stocke et obtient des informations sur ses sources de données et ses récepteurs AWS Glue. Lorsque vous créez votre bloc-notes Studio, vous spécifiez la AWS Glue base de données qui contient vos informations de connexion. Lorsque vous accédez à vos sources de données et à vos récepteurs, vous spécifiez AWS Glue les tables contenues dans la base de données. Vos AWS Glue tables permettent d'accéder aux AWS Glue connexions qui définissent les emplacements, les schémas et les paramètres de vos sources de données et de vos destinations.

Les blocs-notes Studio utilisent les propriétés des tables pour stocker des données spécifiques aux applications. Pour de plus amples informations, veuillez consulter [Propriétés de tableau](#).

Pour un exemple de configuration d'une AWS Glue connexion, d'une base de données et d'une table à utiliser avec les blocs-notes Studio, consultez [Création d'une AWS Glue base de données le Tutoriel : Création d'un bloc-notes Studio dans Managed Service pour Apache Flink](#) didacticiel.

Propriétés de tableau

Outre les champs de données, vos AWS Glue tables fournissent d'autres informations à votre bloc-notes Studio à l'aide des propriétés des tables. Le service géré pour Apache Flink utilise les propriétés de AWS Glue table suivantes :

- [Définition des valeurs temporelles d'Apache Flink](#) : ces propriétés définissent la manière dont le service géré pour Apache Flink émet les valeurs de temps de traitement des données internes d'Apache Flink.
- [Utiliser le connecteur Flink et les propriétés de format](#) : ces propriétés fournissent des informations sur vos flux de données.

Pour ajouter une propriété à une AWS Glue table, procédez comme suit :

1. Connectez-vous à la AWS Glue console AWS Management Console et ouvrez-la à l'adresse <https://console.aws.amazon.com/glue/>.
2. Dans la liste des tables, choisissez la table que votre application utilise pour stocker ses informations de connexion de données. Choisissez Action, puis Modifier les détails de la table.
3. Sous Propriétés de la table, saisissez **managed-flink.proctime** pour la clé et **user_action_time** pour la valeur.

Définition des valeurs temporelles d'Apache Flink

Apache Flink fournit des valeurs temporelles qui décrivent le moment où les événements de traitement des flux se sont produits, tels que le [temps de traitement](#) et l'[heure de l'événement](#). Pour inclure ces valeurs dans la sortie de votre application, vous définissez des propriétés sur votre AWS Glue table qui indiquent au runtime Managed Service for Apache Flink d'émettre ces valeurs dans les champs spécifiés.

Les clés et les valeurs que vous utilisez dans les propriétés de votre table sont les suivantes :

Type d'horodatage	Clé	Valeur
Délai de traitement	managed-flink.proctime	Le nom de colonne qui AWS Glue sera utilisé pour exposer la valeur. Ce nom de colonne ne correspond pas à une colonne de table existante.
Heure de l'événement	managed-flink.rowtime	Le nom de colonne qui AWS Glue sera utilisé pour exposer la valeur. Ce nom de colonne correspond à une colonne de table existante.
	managed-flink.watermark. <i>column_name</i> .millisec ondes	L'intervalle entre les filigranes en millisecondes

Utiliser le connecteur Flink et les propriétés de format

Vous fournissez des informations sur vos sources de données aux connecteurs Flink de votre application à l'aide des propriétés de table AWS Glue . Voici quelques exemples des propriétés que le service géré pour Apache Flink utilise pour les connecteurs :

Type de connecteur	Clé	Valeur
Kafka	format	Le format utilisé pour désérialiser et sérialiser les messages

Type de connecteur	Clé	Valeur
		Kafka, par exemple ou. json csv
	<code>scan.startup.mode</code>	Le mode de démarrage pour le consommateur de Kafka, par exemple <code>earliest-offset</code> <code>outimestamp</code> .
Kinésis	<code>format</code>	Format utilisé pour désérialiser et sérialiser les enregistrements du flux de données Kinesis, par exemple ou. json csv
	<code>aws.region</code>	AWS Région dans laquelle le flux est défini.
S3 (système de fichiers)	<code>format</code>	Le format utilisé pour désérialiser et sérialiser les fichiers, par exemple ou. json csv
	<code>path</code>	Le chemin Amazon S3, par <code>s3://mybucket/</code> ex.

Pour plus d'informations sur les autres connecteurs autres que Kinesis et Apache Kafka, consultez la documentation de votre connecteur.

Exemples et didacticiels pour les blocs-notes Studio dans Managed Service for Apache Flink

Rubriques

- [Tutoriel : Création d'un bloc-notes Studio dans Managed Service pour Apache Flink](#)
- [Tutoriel : Déployer un bloc-notes Studio en tant que service géré pour une application Apache Flink à état durable](#)
- [Afficher des exemples de requêtes pour analyser des données dans un bloc-notes Studio](#)

Tutoriel : Création d'un bloc-notes Studio dans Managed Service pour Apache Flink

Le didacticiel suivant explique comment créer un bloc-notes Studio qui lit les données d'un flux de données Kinesis ou d'un cluster AmazonMSK.

Ce didacticiel contient les sections suivantes :

- [Remplir les conditions préalables](#)
- [Création d'une AWS Glue base de données](#)
- [Étapes suivantes : créer un bloc-notes Studio avec Kinesis Data Streams ou Amazon MSK](#)
- [Créer un bloc-notes Studio avec Kinesis Data Streams](#)
- [Créez un bloc-notes Studio avec Amazon MSK](#)
- [Nettoyez votre application et les ressources dépendantes](#)

Remplir les conditions préalables

Assurez-vous qu'il s'agit de la version 2 ou d'une version ultérieure de l'AWS CLI. Pour installer la dernière version de l'AWS CLI, voir [Installation, mise à jour et désinstallation de la AWS CLI version 2](#).

Création d'une AWS Glue base de données

Votre bloc-notes Studio utilise une [AWS Glue](#) base de données pour les métadonnées relatives à votre source de données Amazon MSK.

Création d'une AWS Glue base de données

1. Ouvrez la console AWS Glue à l'adresse <https://console.aws.amazon.com/glue/>.
2. Choisissez Ajouter une base de données. Dans la fenêtre Ajouter une base de données, saisissez **default** comme nom de la base de données. Sélectionnez Create (Créer).

Étapes suivantes : créer un bloc-notes Studio avec Kinesis Data Streams ou Amazon MSK

Avec ce didacticiel, vous pouvez créer un bloc-notes Studio qui utilise Kinesis Data Streams ou Amazon MSK :

- [Créer un bloc-notes Studio avec Kinesis Data Streams](#) : avec Kinesis Data Streams, vous créez rapidement une application qui utilise un flux de données Kinesis comme source. Il vous suffit de créer un flux de données Kinesis en tant que ressource dépendante.
- [Créer un bloc-notes Studio avec Amazon MSK](#): Avec AmazonMSK, vous créez une application qui utilise un MSK cluster Amazon comme source. Vous devez créer un AmazonVPC, une instance EC2 client Amazon et un MSK cluster Amazon en tant que ressources dépendantes.

Créer un bloc-notes Studio avec Kinesis Data Streams

Ce didacticiel explique comment créer un bloc-notes Studio qui utilise un flux de données Kinesis comme source.

Ce didacticiel contient les sections suivantes :

- [Remplir les conditions préalables](#)
- [Création d'une AWS Glue table](#)
- [Créer un bloc-notes Studio avec Kinesis Data Streams](#)
- [Envoyer des données vers votre flux de données Kinesis](#)
- [Tester votre bloc-notes Studio](#)

Remplir les conditions préalables

Avant de créer un bloc-notes Studio, créez un flux de données Kinesis (ExampleInputStream). Votre application utilise ce flux comme source de l'application.

Vous pouvez créer ce flux à l'aide de la console Amazon Kinesis ou de la commande AWS CLI suivante. Pour obtenir des instructions sur la console, consultez [Création et mise à jour de flux de données](#) dans le Guide du développeur Amazon Kinesis Data Streams. Nommez le flux **ExampleInputStream** et définissez le Nombre de partitions ouvertes sur **1**.

Pour créer le stream (ExampleInputStream) à l'aide de AWS CLI, utilisez la commande Amazon Kinesis create-stream AWS CLI suivante.

```
$ aws kinesis create-stream \  
--stream-name ExampleInputStream \  
--shard-count 1 \  
--region us-east-1 \  

```

```
--profile adminuser
```

Création d'une AWS Glue table

Votre bloc-notes Studio utilise une base de données [AWS Glue](#) pour les métadonnées relatives à votre source de données Kinesis Data Streams.

Note

Vous pouvez d'abord créer la base de données manuellement ou laisser le service géré pour Apache Flink la créer pour vous lors de la création du bloc-notes. De même, vous pouvez soit créer manuellement la table comme décrit dans cette section, soit utiliser le code du connecteur de création de table pour Managed Service for Apache Flink dans votre bloc-notes dans Apache Zeppelin pour créer votre table via une instruction DDL. Vous pouvez ensuite vous enregistrer AWS Glue pour vous assurer que la table a été correctement créée.

Création d'une table

1. Connectez-vous à la AWS Glue console AWS Management Console et ouvrez-la à l'adresse <https://console.aws.amazon.com/glue/>.
2. Si vous n'avez pas encore de AWS Glue base de données, choisissez Bases de données dans la barre de navigation de gauche. Choisissez Ajouter une base de données. Dans la fenêtre Ajouter une base de données, saisissez **default** comme nom de la base de données. Sélectionnez Create (Créer).
3. Dans la barre de navigation de gauche, choisissez Tables. Sur la page Tables, choisissez Ajouter des tables, Ajouter une table manuellement.
4. Sur la page Configurer les propriétés de votre table, saisissez **stock** pour Nom de la table. Assurez-vous de sélectionner la base de données que vous avez créée précédemment. Choisissez Suivant.
5. Sur la page Ajouter un magasin de données, choisissez Kinesis. Pour le Nom du flux, saisissez **ExampleInputStream**. Pour Kinesis source URL, choisissez Enter. **https://kinesis.us-east-1.amazonaws.com** Si vous copiez et collez la source Kinesis URL, veillez à supprimer les espaces de début ou de fin. Choisissez Suivant.
6. Sur la page Classification, sélectionnez JSON. Choisissez Suivant.
7. Sur la page Définir un schéma, choisissez Ajouter une colonne pour ajouter une colonne. Ajoutez des colonnes avec les propriétés suivantes :

Nom de la colonne	Type de données
ticker	string
price	double

Choisissez Suivant.

8. Sur la page suivante, vérifiez vos paramètres, puis choisissez Terminer.
9. Choisissez la table que vous venez de créer dans la liste des tables.
10. Choisissez Modifier la table et ajoutez une propriété avec la clé `managed-flink.proctime` et la valeur `proctime`.
11. Choisissez Appliquer.

Créer un bloc-notes Studio avec Kinesis Data Streams

Maintenant que vous avez créé les ressources utilisées par votre application, vous pouvez créer votre bloc-notes Studio.

Pour créer votre application, vous pouvez utiliser le AWS Management Console ou le AWS CLI.

- [Créez un bloc-notes Studio à l'aide du AWS Management Console](#)
- [Créez un bloc-notes Studio à l'aide du AWS CLI](#)

Créer un bloc-notes Studio à l'aide du AWS Management Console

1. Ouvrez le service géré pour la console Apache Flink [https://console.aws.amazon.com/managed-flink/chez-vous ? region=us-east-1#/applications/tableau](https://console.aws.amazon.com/managed-flink/chez-vous?region=us-east-1#/applications/tableau) de bord.
2. Sur la page Applications de service géré pour Apache Flink, choisissez l'onglet Studio. Choisissez Créer un bloc-notes Studio.

Note

Vous pouvez également créer un bloc-notes Studio à partir des consoles Amazon MSK ou Kinesis Data Streams en sélectionnant votre cluster MSK Amazon ou votre flux de données Kinesis d'entrée, puis en choisissant Traiter les données en temps réel.

3. Sur la page Créer un bloc-notes Studio, fournissez les informations suivantes :

- Saisissez **MyNotebook** comme nom du bloc-notes.
- Pour Base de données AWS Glue, choisissez Par défaut.

Choisissez Créer un bloc-notes Studio.

4. Sur la MyNotebookpage, choisissez Exécuter. Attendez que État indique En cours d'exécution. Des frais s'appliquent lorsque le bloc-notes fonctionne.

Créez un bloc-notes Studio à l'aide du AWS CLI

Pour créer votre bloc-notes Studio à l'aide du AWS CLI, procédez comme suit :

1. Vérifiez votre identifiant de compte. Vous avez besoin de cette valeur pour créer votre application.
2. Créez le rôle `arn:aws:iam::AccountID:role/ZeppelinRole` et ajoutez les autorisations suivantes au rôle créé automatiquement par la console.

```
"kinesis:GetShardIterator",
```

```
"kinesis:GetRecords",
```

```
"kinesis:ListShards"
```

3. Créez un fichier nommé `create.json` avec le contenu suivant. Remplacez les valeurs des espaces réservés par vos informations.

```
{
  "ApplicationName": "MyNotebook",
  "RuntimeEnvironment": "ZEPPELIN-FLINK-3_0",
  "ApplicationMode": "INTERACTIVE",
  "ServiceExecutionRole": "arn:aws:iam::AccountID:role/ZeppelinRole",
  "ApplicationConfiguration": {
    "ApplicationSnapshotConfiguration": {
      "SnapshotsEnabled": false
    },
    "ZeppelinApplicationConfiguration": {
      "CatalogConfiguration": {
        "GlueDataCatalogConfiguration": {
```

```

        "DatabaseARN": "arn:aws:glue:us-east-1:AccountID:database/
default"
    }
}
}
}
}

```

4. Pour créer votre application, exécutez la commande suivante.

```
aws kinesisanalyticstv2 create-application --cli-input-json file://create.json
```

5. Lorsque la commande est terminée, vous voyez une sortie contenant les détails de votre nouveau bloc-notes Studio. Voici un exemple de la sortie.

```

{
  "ApplicationDetail": {
    "ApplicationARN": "arn:aws:kinesisanalyticstv2:us-east-1:012345678901:application/MyNotebook",
    "ApplicationName": "MyNotebook",
    "RuntimeEnvironment": "ZEPPELIN-FLINK-3_0",
    "ApplicationMode": "INTERACTIVE",
    "ServiceExecutionRole": "arn:aws:iam::012345678901:role/ZepppelinRole",
    ...
  }
}

```

6. Pour lancer votre application, exécutez la commande suivante. Remplacez les exemples de valeur par l'identifiant de votre compte.

```
aws kinesisanalyticstv2 start-application --application-arn
arn:aws:kinesisanalyticstv2:us-east-1:012345678901:application/MyNotebook\
```

Envoyer des données vers votre flux de données Kinesis

Pour envoyer des données de test vers votre flux de données Kinesis, procédez comme suit :

1. Utilisez le [Kinesis Data Generator](#).
2. Choisissez Créer un utilisateur Cognito avec. CloudFormation
3. La AWS CloudFormation console s'ouvre avec le modèle Kinesis Data Generator. Choisissez Suivant.

4. Sur la page Spécifier les détails de la pile, saisissez le nom d'utilisateur et le mot de passe de votre utilisateur Cognito. Choisissez Suivant.
5. Sur la page Configurer les options de pile, choisissez Suivant.
6. Sur la page Review Kinesis-Data-Generator-Cognito-User, choisissez l'option Je reconnais que cela pourrait créer des ressources. AWS CloudFormation IAM case à cocher. Sélectionnez Créer une pile.
7. Attendez la fin de la création de la AWS CloudFormation pile. Une fois la pile terminée, ouvrez la pile Kinesis-Data-Generator-Cognito-User dans la console et choisissez l'onglet Sorties. AWS CloudFormation Ouvrez la URL liste pour la valeur KinesisDataGeneratorUrlde sortie.
8. Sur la page Amazon Kinesis Data Generator, connectez-vous avec les informations d'identification que vous avez créées à l'étape 4.
9. Sur la page suivante, renseignez les valeurs suivantes :

Région	us-east-1
Ruisseau Stream/Firehose	ExampleInputStream
Enregistrements par seconde	1

Pour Modèle d'enregistrement, collez le code suivant :

```
{
  "ticker": "{{random.arrayElement(
    ["AMZN","MSFT","GOOG"]
  )}}",
  "price": {{random.number(
    {
      "min":10,
      "max":150
    }
  )}}
}
```

10. Choisissez Envoyer les données.
11. Le générateur enverra les données à votre flux de données Kinesis.

Laissez le générateur tourner pendant que vous terminez la section suivante.

Tester votre bloc-notes Studio

Dans cette section, vous utilisez votre bloc-notes Studio pour interroger les données de votre flux de données Kinesis.

1. Ouvrez le service géré pour la console Apache Flink <https://console.aws.amazon.com/managed-flink/chez vous ? region=us-east-1#/applications/tableau> de bord.
2. Sur la page Applications de service géré pour Apache Flink, choisissez l'onglet Bloc-notes Studio. Choisissez MyNotebook.
3. Sur la MyNotebookpage, choisissez Ouvrir dans Apache Zeppelin.

L'interface Apache Zeppelin s'ouvre dans un nouvel onglet.

4. Sur la page Bienvenue sur Zeppelin !, choisissez Note Zeppelin.
5. Sur la page Note Zeppelin, entrez la requête suivante dans une nouvelle note :

```
%flink.sql(type=update)
select * from stock
```

Choisissez l'icône d'exécution.

Après un court instant, la note affiche les données du flux de données Kinesis.

Pour ouvrir le tableau de bord Apache Flink permettant à votre application de visualiser les aspects opérationnels, choisissez FLINKJOB. Pour plus d'informations sur le tableau de bord Flink, consultez [Tableau de bord Apache Flink](#) dans le [guide du développeur du service géré pour Apache Flink](#).

Pour d'autres exemples de SQL requêtes Flink Streaming, consultez la section [Requêtes](#) de la documentation [Apache Flink](#).

Créez un bloc-notes Studio avec Amazon MSK

Ce didacticiel explique comment créer un bloc-notes Studio qui utilise un MSK cluster Amazon comme source.

Ce didacticiel contient les sections suivantes :

- [Configuration d'un MSK cluster Amazon](#)
- [Ajoutez une NAT passerelle à votre VPC](#)

- [Création d'une AWS Glue connexion et d'une table](#)
- [Créez un bloc-notes Studio avec Amazon MSK](#)
- [Envoyez des données à votre MSK cluster Amazon](#)
- [Tester votre bloc-notes Studio](#)

Configuration d'un MSK cluster Amazon

Pour ce didacticiel, vous avez besoin d'un MSK cluster Amazon qui autorise l'accès en texte brut. Si vous n'avez pas encore configuré de MSK cluster Amazon, suivez le MSK didacticiel [Getting Started Using Amazon](#) pour créer un AmazonVPC, un MSK cluster Amazon, un sujet et une instance EC2 client Amazon.

Lorsque vous suivez le didacticiel, procédez comme suit :

- À [l'étape 3 : créer un MSK cluster Amazon](#), à l'étape 4, modifiez la `ClientBroker` valeur de TLS à **PLAINTEXT**.

Ajoutez une NAT passerelle à votre VPC

Si vous avez créé un MSK cluster Amazon en suivant le MSK didacticiel [Getting Started Using Amazon](#), ou si votre Amazon actuel VPC ne possède pas encore de NAT passerelle pour ses sous-réseaux privés, vous devez ajouter une NAT passerelle à votre AmazonVPC. Le schéma suivant illustre l'architecture.

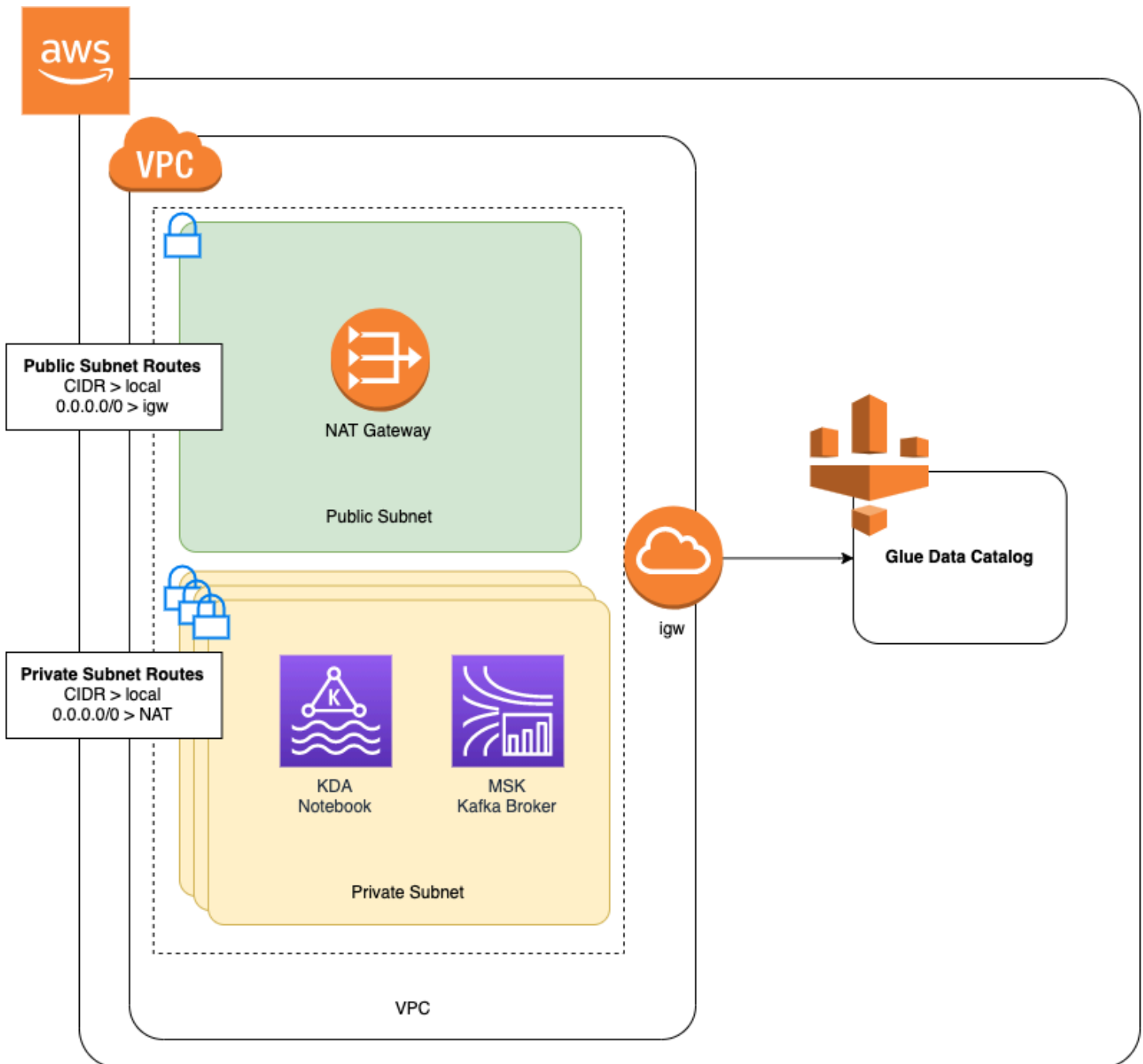

Pour créer une NAT passerelle pour votre AmazonVPC, procédez comme suit :

1. Ouvrez la VPC console Amazon à l'adresse <https://console.aws.amazon.com/vpc/>.
2. Choisissez NATGateways dans la barre de navigation de gauche.
3. Sur la page NATPasserelles, choisissez Create NAT Gateway.
4. Sur la page Create NAT Gateway, indiquez les valeurs suivantes :

Nom - facultatif	ZeppelinGateway
Sous-réseau	AWS KafkaTutorialSubnet1
ID d'allocation IP élastique	Choisissez une adresse IP élastique disponible. Si aucun Elastic n'IP est disponible, choisissez Allocation Elastic IP, puis choisissez l'IP Elastic créée par la console.

Choisissez Create NAT Gateway.

5. Dans le volet de navigation de gauche, choisissez Tables de routage.
6. Choisissez Créer une table de routage.
7. Sur la page Créer une table de routage, fournissez les informations suivantes :
 - Balise de nom : **ZeppelinRouteTable**
 - VPC: Choisissez votre VPC (par exemple AWS KafkaTutorialVPC).

Sélectionnez Create (Créer).

8. Dans la liste des tables de routage, choisissez ZeppelinRouteTable. Choisissez l'onglet Routes, puis Modifier les routes.
9. Sur la page Modifier les routes, choisissez Ajouter une route.
10. Dans le Pour Destination, saisissez **0.0.0.0/0**. Pour Target, choisissez NATGateway, ZeppelinGateway. Choisissez Enregistrer les routes. Choisissez Close (Fermer).
11. Sur la page Tables de routage, ZeppelinRouteTablesélectionnez l'onglet Associations de sous-réseaux. Choisissez Modifier les associations de sous-réseaux.
12. Sur la page Modifier les associations de sous-réseaux, choisissez AWS KafkaTutorialSubnet2 et AWS KafkaTutorialSubnet3. Choisissez Save (Enregistrer).

Création d'une AWS Glue connexion et d'une table

Votre bloc-notes Studio utilise une [AWS Glue](#) base de données pour les métadonnées relatives à votre source de MSK données Amazon. Dans cette section, vous créez une AWS Glue connexion qui

décrit comment accéder à votre MSK cluster Amazon et un AWS Glue tableau qui décrit comment présenter les données de votre source de données à des clients tels que votre bloc-notes Studio.

Créer une connexion

1. Connectez-vous à la AWS Glue console AWS Management Console et ouvrez-la à l'adresse <https://console.aws.amazon.com/glue/>.
2. Si vous n'avez pas encore de AWS Glue base de données, choisissez Bases de données dans la barre de navigation de gauche. Choisissez Ajouter une base de données. Dans la fenêtre Ajouter une base de données, saisissez **default** comme nom de la base de données. Sélectionnez Create (Créer).
3. Dans le menu de navigation de gauche, sélectionnez Connexions. Choisissez Ajouter une connexion.
4. Dans la fenêtre Ajouter une connexion, indiquez les valeurs suivantes :
 - Pour Nom de connexion, saisissez **ZeppelinConnection**.
 - Pour Type de connexion, choisissez Kafka.
 - Pour le serveur bootstrap Kafka URLs, fournissez la chaîne de broker bootstrap de votre cluster. Vous pouvez obtenir les courtiers bootstrap depuis la MSK console ou en saisissant la CLI commande suivante :

```
aws kafka get-bootstrap-brokers --region us-east-1 --cluster-arn ClusterArn
```

- Décochez la case Exiger SSL une connexion.

Choisissez Suivant.

5. Dans la VPCpage, indiquez les valeurs suivantes :
 - Pour VPC, choisissez le nom de votre VPC (par exemple AWS KafkaTutorialVPC)
 - Pour Sous-réseau, choisissez AWS KafkaTutorialSubnet2.
 - Pour Groupes de sécurité, sélectionnez tous les groupes disponibles.

Choisissez Suivant.

6. Sur la page Propriétés de la connexion/Accès à la connexion, choisissez Terminer.

Création d'une table

Note

Vous pouvez soit créer la table manuellement comme décrit dans les étapes suivantes, soit utiliser le code du connecteur de création de table pour Managed Service for Apache Flink dans votre bloc-notes dans Apache Zeppelin pour créer votre table via une instruction DDL. Vous pouvez ensuite vous enregistrer AWS Glue pour vous assurer que la table a été correctement créée.

1. Dans la barre de navigation de gauche, choisissez Tables. Sur la page Tables, choisissez Ajouter des tables, Ajouter une table manuellement.
2. Sur la page Configurer les propriétés de votre table, saisissez **stock** pour Nom de la table. Assurez-vous de sélectionner la base de données que vous avez créée précédemment. Choisissez Suivant.
3. Sur la page Ajouter un magasin de données, choisissez Kafka. Pour le nom du sujet, entrez le nom de votre sujet (par exemple AWS KafkaTutorialTopic). Pour Connection, choisissez ZeppelinConnection.
4. Sur la page Classification, sélectionnez JSON. Choisissez Suivant.
5. Sur la page Définir un schéma, choisissez Ajouter une colonne pour ajouter une colonne. Ajoutez des colonnes avec les propriétés suivantes :

Nom de la colonne	Type de données
ticker	string
price	double

Choisissez Suivant.

6. Sur la page suivante, vérifiez vos paramètres, puis choisissez Terminer.
7. Choisissez la table que vous venez de créer dans la liste des tables.
8. Choisissez Modifier le tableau et ajoutez les propriétés suivantes :
 - clé :`managed-flink.proctime`, valeur : `proctime`

- clé :`flink.properties.group.id`, valeur : `test-consumer-group`
- clé :`flink.properties.auto.offset.reset`, valeur : `latest`
- clé :`classification`, valeur : `json`

Sans ces paires clé/valeur, le bloc-notes Flink rencontre une erreur.

9. Choisissez Appliquer.

Créez un bloc-notes Studio avec Amazon MSK

Maintenant que vous avez créé les ressources utilisées par votre application, vous pouvez créer votre bloc-notes Studio.

Vous pouvez créer votre application à l'aide du AWS Management Console ou du AWS CLI.

- [Créez un bloc-notes Studio à l'aide du AWS Management Console](#)
- [Créez un bloc-notes Studio à l'aide du AWS CLI](#)

 Note

Vous pouvez également créer un bloc-notes Studio depuis la MSK console Amazon en choisissant un cluster existant, puis en choisissant Traiter les données en temps réel.

Créez un bloc-notes Studio à l'aide du AWS Management Console

1. Ouvrez le service géré pour la console Apache Flink [https://console.aws.amazon.com/managed-flink/chez-vous ? region=us-east-1#/applications/tableau](https://console.aws.amazon.com/managed-flink/chez-vous?region=us-east-1#/applications/tableau) de bord.
2. Sur la page Applications de service géré pour Apache Flink, choisissez l'onglet Studio. Choisissez Créer un bloc-notes Studio.

 Note

Pour créer un bloc-notes Studio à partir des consoles Amazon MSK ou Kinesis Data Streams, sélectionnez votre cluster MSK Amazon ou votre flux de données Kinesis d'entrée, puis choisissez Traiter les données en temps réel.

3. Sur la page Créer un bloc-notes Studio, fournissez les informations suivantes :

- Pour Nom du bloc-notes Studio, saisissez **MyNotebook**.
- Pour Base de données AWS Glue, choisissez Par défaut.

Choisissez Créer un bloc-notes Studio.

4. Sur la MyNotebookpage, choisissez l'onglet Configuration. Dans la section Mise en réseau, choisissez Modifier.
5. Dans la MyNotebook page Modifier le réseau pour, choisissez VPCla configuration basée sur le MSK cluster Amazon. Choisissez votre MSK cluster Amazon pour Amazon MSK Cluster. Sélectionnez Enregistrer les modifications.
6. Sur la MyNotebookpage, choisissez Exécuter. Attendez que État indique En cours d'exécution.

Créez un bloc-notes Studio à l'aide du AWS CLI

Pour créer votre bloc-notes Studio à l'aide du AWS CLI, procédez comme suit :

1. Assurez-vous de disposer des informations suivantes. Vous avez besoin de ces valeurs pour créer votre application.
 - Votre ID de compte.
 - L'ID du sous-réseau IDs et du groupe de sécurité pour l'Amazon VPC qui contient votre MSK cluster Amazon.
2. Créez un fichier nommé `create.json` avec le contenu suivant. Remplacez les valeurs des espaces réservés par vos informations.

```
{
  "ApplicationName": "MyNotebook",
  "RuntimeEnvironment": "ZEPPELIN-FLINK-3_0",
  "ApplicationMode": "INTERACTIVE",
  "ServiceExecutionRole": "arn:aws:iam::AccountID:role/ZeppelinRole",
  "ApplicationConfiguration": {
    "ApplicationSnapshotConfiguration": {
      "SnapshotsEnabled": false
    },
    "VpcConfigurations": [
      {
        "SubnetIds": [
          "SubnetID 1",

```

Envoyez des donn es   votre MSK cluster Amazon

Dans cette section, vous allez ex cuter un script Python dans votre EC2 client Amazon pour envoyer des donn es   votre source de MSK donn es Amazon.

1. Connectez-vous   votre EC2 client Amazon.
2. Ex cutez les commandes suivantes pour installer Python version 3, Pip et le package Kafka pour Python, puis confirmez les actions :

```
sudo yum install python37
curl -O https://bootstrap.pypa.io/get-pip.py
python3 get-pip.py --user
pip install kafka-python
```

3. Configurez le AWS CLI sur votre machine cliente en saisissant la commande suivante :

```
aws configure
```

Fournissez les informations d'identification de votre compte, et **us-east-1** pour la region.

4. Cr ez un fichier nomm  `stock.py` avec le contenu suivant. Remplacez la valeur d' chantillon par la cha ne Bootstrap Brokers de votre MSK cluster Amazon et mettez   jour le nom du sujet si ce n'est pas `AWS KafkaTutorialTopicle` cas :

```
from kafka import KafkaProducer
import json
import random
from datetime import datetime

BROKERS = "<<Bootstrap Broker List>>"
producer = KafkaProducer(
    bootstrap_servers=BROKERS,
    value_serializer=lambda v: json.dumps(v).encode('utf-8'),
    retry_backoff_ms=500,
    request_timeout_ms=20000,
    security_protocol='PLAINTEXT')

def getStock():
    data = {}
    now = datetime.now()
    str_now = now.strftime("%Y-%m-%d %H:%M:%S")
```

```
data['event_time'] = str_now
data['ticker'] = random.choice(['AAPL', 'AMZN', 'MSFT', 'INTC', 'TBV'])
price = random.random() * 100
data['price'] = round(price, 2)
return data

while True:
    data =getStock()
    # print(data)
    try:
        future = producer.send("AWSKafkaTutorialTopic", value=data)
        producer.flush()
        record_metadata = future.get(timeout=10)
        print("sent event to Kafka! topic {} partition {} offset
{}".format(record_metadata.topic, record_metadata.partition,
record_metadata.offset))
    except Exception as e:
        print(e.with_traceback())
```

5. Exécutez le script avec la commande suivante :

```
$ python3 stock.py
```

6. Laissez le script s'exécuter pendant que vous complétez la section suivante.

Tester votre bloc-notes Studio

Dans cette section, vous utilisez votre bloc-notes Studio pour interroger les données de votre MSK cluster Amazon.

1. Ouvrez le service géré pour la console Apache Flink <https://console.aws.amazon.com/managed-flink/chez vous ? region=us-east-1#/applications/tableau> de bord.
2. Sur la page Applications de service géré pour Apache Flink, choisissez l'onglet Bloc-notes Studio. Choisissez MyNotebook.
3. Sur la MyNotebookpage, choisissez Ouvrir dans Apache Zeppelin.

L'interface Apache Zeppelin s'ouvre dans un nouvel onglet.

4. Sur la page Bienvenue sur Zeppelin !, choisissez Nouvelle note Zeppelin.
5. Sur la page Note Zeppelin, entrez la requête suivante dans une nouvelle note :

```
%flink.ssql(type=update)
select * from stock
```

Choisissez l'icône d'exécution.

L'application affiche les données du MSK cluster Amazon.

Pour ouvrir le tableau de bord Apache Flink permettant à votre application de visualiser les aspects opérationnels, choisissez FLINKJOB. Pour plus d'informations sur le tableau de bord Flink, consultez [Tableau de bord Apache Flink](#) dans le [guide du développeur du service géré pour Apache Flink](#).

Pour d'autres exemples de SQL requêtes Flink Streaming, consultez la section [Requêtes](#) de la documentation [Apache Flink](#).

Nettoyez votre application et les ressources dépendantes

Configurez votre bloc-notes Studio.

1. Ouvrez la console du service géré pour Apache Flink.
2. Choisissez MyNotebook.
3. Choisissez Actions, puis Supprimer.

Supprimer votre AWS Glue base de données et votre connexion

1. Ouvrez la AWS Glue console à l'adresse <https://console.aws.amazon.com/glue/>.
2. Dans la barre de navigation de gauche, choisissez Bases de données. Cochez la case à côté de Défaut pour le sélectionner. Choisissez Action, Supprimer la base de données. Confirmez votre sélection.
3. Dans le menu de navigation de gauche, sélectionnez Connexions. Cochez la case à côté ZeppelinConnection pour le sélectionner. Choisissez Action, puis Supprimer la connexion. Confirmez votre sélection.

Supprimer votre IAM rôle et votre politique

1. Ouvrez la IAM console à l'adresse <https://console.aws.amazon.com/iam/>.
2. Dans le menu de navigation de gauche, choisissez Rôles.

3. Utilisez la barre de recherche pour rechercher le ZeppelinRolerôle.
4. Choisissez le ZeppelinRolerôle. Choisissez Supprimer le rôle. Confirmez la suppression.

Supprimer votre groupe de CloudWatch journaux

La console crée un groupe de CloudWatch journaux et un flux de journaux pour vous lorsque vous créez votre application à l'aide de la console. Vous n'avez pas de groupe ni flux de journaux si vous avez créé votre application à l'aide de l'interface AWS CLI.

1. Ouvrez la CloudWatch console à l'adresse <https://console.aws.amazon.com/cloudwatch/>.
2. Dans le menu de navigation de gauche, choisissez Groupe de journaux.
3. Choisissez le groupe de MyNotebook journaux AWSKinesisAnalytics///.
4. Sélectionnez Actions, Supprimer le ou les groupes de journaux. Confirmez la suppression.

Nettoyez les ressources de Kinesis Data Streams

Pour supprimer votre flux Kinesis, ouvrez la console Kinesis Data Streams, sélectionnez votre flux Kinesis, puis choisissez Actions, Supprimer.

Nettoyage des ressources MSK

Suivez les étapes décrites dans cette section si vous avez créé un MSK cluster Amazon pour ce didacticiel. Cette section contient des instructions pour nettoyer votre instance EC2 client AmazonVPC, Amazon et votre MSK cluster Amazon.

Supprimer votre MSK cluster Amazon

Suivez ces étapes si vous avez créé un MSK cluster Amazon pour ce didacticiel.

1. Vous voulez ouvrir la MSK console Amazon [https://console.aws.amazon.com/msk/chez-vous ? region=us-east-1#/home/](https://console.aws.amazon.com/msk/chez-vous?region=us-east-1#/home/).
2. Choisissez AWS KafkaTutorialCluster. Sélectionnez Delete (Supprimer). Saisissez **delete** dans la fenêtre qui apparaît et confirmez votre sélection.

Résilier une instance client

Suivez ces étapes si vous avez créé une instance EC2 client Amazon pour ce didacticiel.

1. Ouvrez la EC2 console Amazon à l'adresse <https://console.aws.amazon.com/ec2/>.

2. Dans la barre de navigation de gauche, choisissez Instances.
3. Cochez la case à côté ZeppelinClient pour le sélectionner.
4. Choisissez État de l'instance, Résilier l'instance.

Supprimer votre Amazon VPC

Suivez ces étapes si vous avez créé un Amazon VPC pour ce didacticiel.

1. Ouvrez la EC2 console Amazon à l'adresse <https://console.aws.amazon.com/ec2/>.
2. Choisissez Interfaces réseau dans la barre de navigation de gauche.
3. Entrez votre VPC identifiant dans la barre de recherche et appuyez sur Entrée pour effectuer la recherche.
4. Cochez la case dans l'en-tête du tableau pour sélectionner toutes les interfaces réseau affichées.
5. Sélectionnez Actions, Détacher. Dans la fenêtre qui apparaît, choisissez Activer sous Forcer le détachement. Choisissez Détacher et attendez que toutes les interfaces réseau atteignent l'état Disponible.
6. Cochez la case dans l'en-tête du tableau pour sélectionner à nouveau toutes les interfaces réseau affichées.
7. Sélectionnez Actions, Supprimer. Confirmez l'action.
8. Ouvrez la VPC console Amazon à l'adresse <https://console.aws.amazon.com/vpc/>.
9. Sélectionnez AWS KafkaTutorialVPC. Choisissez Actions, puis Supprimer VPC. Saisissez **delete** et confirmez la suppression.

Tutoriel : Déployer un bloc-notes Studio en tant que service géré pour une application Apache Flink à état durable

Le didacticiel suivant explique comment déployer un bloc-notes Studio en tant qu'application état durable de service géré pour Apache Flink.

Ce didacticiel contient les sections suivantes :

- [Exécuter les opérations prérequis](#)
- [Déployer une application à état durable à l'aide de la AWS Management Console](#)
- [Déployer une application à état durable à l'aide de la AWS CLI](#)

Exécuter les opérations prérequis

Créez un nouveau bloc-notes Studio en suivant les instructions [Tutoriel : Création d'un bloc-notes Studio dans Managed Service pour Apache Flink](#), à l'aide de Kinesis Data Streams ou d'AmazonMSK. Nommez le bloc-notes Studio `ExampleTestDeploy`.

Déployer une application à état durable à l'aide de la AWS Management Console

1. Ajoutez un emplacement de compartiment S3 là où vous souhaitez que le code emballé soit stocké sous Emplacement du code d'application (facultatif) dans la console. Cela permet de suivre les étapes de déploiement et d'exécution de votre application directement depuis le bloc-notes.
2. Ajoutez les autorisations requises au rôle d'application pour activer le rôle que vous utilisez pour lire et écrire dans un compartiment Amazon S3 et pour lancer une application de service géré pour Apache Flink :
 - Amazon S3 FullAccess
 - Amazon a géré- flinkFullAccess
 - Accès à vos sources, destinations et, VPCs le cas échéant. Pour de plus amples informations, veuillez consulter [Réviser IAM les autorisations pour les blocs-notes Studio](#).
3. Utilisez l'exemple de code suivant :

```
%flink.ssql(type=update)
CREATE TABLE exampleoutput (
  'ticket' VARCHAR,
  'price' DOUBLE
)
WITH (
  'connector' = 'kinesis',
  'stream' = 'ExampleOutputStream',
  'aws.region' = 'us-east-1',
  'scan.stream.initpos' = 'LATEST',
  'format' = 'json'
);
```

```
INSERT INTO exampleoutput SELECT ticker, price FROM exampleinputstream
```

4. Avec le lancement de cette fonctionnalité, vous verrez une nouvelle liste déroulante dans le coin supérieur droit de chaque note de votre bloc-notes avec le nom du bloc-notes. Vous pouvez effectuer les actions suivantes :

- Consultez les paramètres du bloc-notes Studio dans la AWS Management Console.
- Créez votre note Zeppelin et exportez-la sur Amazon S3. À ce stade, donnez un nom à votre application et choisissez Générer et exporter. Vous recevrez une notification lorsque l'exportation sera terminée.
- Si nécessaire, vous pouvez consulter et exécuter des tests supplémentaires sur l'exécutable dans Amazon S3.
- Une fois la compilation terminée, vous pourrez déployer votre code sous la forme d'une application de streaming Kinesis dotée d'un état durable et de l'autoscaling.
- Utilisez le menu déroulant et choisissez Déployer la note Zeppelin en tant qu'application de streaming Kinesis. Vérifiez le nom de l'application et choisissez Déployer via AWS la console.
- Cela vous mènera à la AWS Management Console page de création d'un service géré pour l'application Apache Flink. Notez que le nom de l'application, le parallélisme, l'emplacement du code, la base de données Glue par défaut VPC (le cas échéant) et IAM les rôles ont été préremplis. Vérifiez que les IAM rôles disposent des autorisations requises pour accéder à vos sources et destinations. Les instantanés sont activés par défaut pour la gestion des applications à état durable.
- Choisissez Créer une application.
- Vous pouvez choisir de configurer et de modifier tous les paramètres, puis choisir Exécuter pour démarrer votre application de streaming.

Déployer une application à état durable à l'aide de la AWS CLI

Pour déployer une application à l'aide de AWS CLI, vous devez mettre à jour votre modèle de service AWS CLI afin d'utiliser le modèle de service fourni avec vos informations sur la version bêta 2. Pour obtenir des informations sur l'utilisation du modèle de service mis à jour, consultez [Remplir les conditions préalables](#).

L'exemple suivant permet de créer un nouveau bloc-notes Studio :

```
aws kinesisanalyticstv2 create-application \  
  --application-name <app-name> \  
  --runtime-environment ZEPPELIN-FLINK-3_0 \  
  --application-mode INTERACTIVE \  
  --service-execution-role <iam-role> \  
  --application-configuration '{  
    "ZeppelinApplicationConfiguration": {
```

```

    "CatalogConfiguration": {
      "GlueDataCatalogConfiguration": {
        "DatabaseARN": "arn:aws:glue:us-east-1:<account>:database/<glue-database-
name>"
      }
    },
    "FlinkApplicationConfiguration": {
      "ParallelismConfiguration": {
        "ConfigurationType": "CUSTOM",
        "Parallelism": 4,
        "ParallelismPerKPU": 4
      }
    },
    "DeployAsApplicationConfiguration": {
      "S3ContentLocation": {
        "BucketARN": "arn:aws:s3:::<s3bucket>",
        "BasePath": "/something/"
      }
    },
    "VpcConfigurations": [
      {
        "SecurityGroupIds": [
          "<security-group>"
        ],
        "SubnetIds": [
          "<subnet-1>",
          "<subnet-2>"
        ]
      }
    ]
  }' \
  --region us-east-1

```

L'exemple suivant permet de lancer un bloc-notes Studio :

```

aws kinesisanalyticsv2 start-application \
  --application-name <app-name> \
  --region us-east-1 \
  --no-verify-ssl

```

Le code suivant renvoie la page du URL bloc-notes Apache Zeppelin d'une application :

```
aws kinesisanalyticstv2 create-application-presigned-url \  
  --application-name <app-name> \  
  --url-type ZEPPELIN_UI_URL \  
  
  --region us-east-1 \  
  --no-verify-ssl
```

Afficher des exemples de requêtes pour analyser des données dans un bloc-notes Studio

Les exemples de requêtes suivants montrent comment analyser des données à l'aide de requêtes Windows dans un bloc-notes Studio.

- [Création de tables avec Amazon MSK /Apache Kafka](#)
- [Création de tables avec Kinesis](#)
- [Interrogez une fenêtre qui tourne](#)
- [Interroger une fenêtre coulissante](#)
- [Utilisez l'interactif SQL](#)
- [Utiliser le BlackHole SQL connecteur](#)
- [Utiliser Scala pour générer des exemples de données](#)
- [Utilisez Scala interactif](#)
- [Utiliser du Python interactif](#)
- [Utilisez une combinaison de Python interactif et SQL de Scala](#)
- [Utiliser un flux de données Kinesis entre comptes](#)

Pour plus d'informations sur les paramètres de SQL requête Apache Flink, voir [Flink on Zeppelin Notebooks](#) pour une analyse interactive des données.

Pour afficher votre application dans le tableau de bord Apache Flink, choisissez-la sur FLINKJOBLa page Zeppelin Note de votre application.

Pour plus d'informations sur les requêtes de fenêtre, consultez [Windows](#) dans la [documentation Apache Flink](#).

Pour plus d'exemples de SQL requêtes Apache Flink Streaming, consultez la section [Requêtes](#) de la documentation [Apache Flink](#).

Création de tables avec Amazon MSK /Apache Kafka

Vous pouvez utiliser le connecteur Amazon MSK Flink avec Managed Service pour Apache Flink Studio afin d'authentifier votre connexion par le biais du texte en clair, SSL ou authentification. IAM Créez vos tables en utilisant les propriétés spécifiques selon vos besoins.

```
-- Plaintext connection

CREATE TABLE your_table (
  `column1` STRING,
  `column2` BIGINT
) WITH (
  'connector' = 'kafka',
  'topic' = 'your_topic',
  'properties.bootstrap.servers' = '<bootstrap servers>',
  'scan.startup.mode' = 'earliest-offset',
  'format' = 'json'
);

-- SSL connection

CREATE TABLE your_table (
  `column1` STRING,
  `column2` BIGINT
) WITH (
  'connector' = 'kafka',
  'topic' = 'your_topic',
  'properties.bootstrap.servers' = '<bootstrap servers>',
  'properties.security.protocol' = 'SSL',
  'properties.ssl.truststore.location' = '/usr/lib/jvm/java-11-amazon-corretto/lib/
security/cacerts',
  'properties.ssl.truststore.password' = 'changeit',
  'properties.group.id' = 'myGroup',
  'scan.startup.mode' = 'earliest-offset',
  'format' = 'json'
);

-- IAM connection (or for MSK Serverless)

CREATE TABLE your_table (
  `column1` STRING,
  `column2` BIGINT
) WITH (
```

```
'connector' = 'kafka',
'topic' = 'your_topic',
'properties.bootstrap.servers' = '<bootstrap servers>',
'properties.security.protocol' = 'SASL_SSL',
'properties.sasl.mechanism' = 'AWS_MSK_IAM',
'properties.sasl.jaas.config' = 'software.amazon.msk.auth.iam.IAMLoginModule
required;',
'properties.sasl.client.callback.handler.class' =
'software.amazon.msk.auth.iam.IAMClientCallbackHandler',
'properties.group.id' = 'myGroup',
'scan.startup.mode' = 'earliest-offset',
'format' = 'json'
);
```

Vous pouvez les combiner avec d'autres propri t s sur le [SQLconnecteur Apache Kafka](#).

Cr ation de tables avec Kinesis

Dans l'exemple suivant, vous cr ez une table   l'aide de Kinesis :

```
CREATE TABLE KinesisTable (
  `column1` BIGINT,
  `column2` BIGINT,
  `column3` BIGINT,
  `column4` STRING,
  `ts` TIMESTAMP(3)
)
PARTITIONED BY (column1, column2)
WITH (
  'connector' = 'kinesis',
  'stream' = 'test_stream',
  'aws.region' = '<region>',
  'scan.stream.initpos' = 'LATEST',
  'format' = 'csv'
);
```

Pour plus d'informations sur les autres propri t s que vous pouvez utiliser, consultez [Amazon Kinesis Data SQL Streams Connector](#).

Interrogez une fen tre qui tourne

La SQL requ te Flink Streaming suivante s lectionne dans le tableau le prix le plus  lev  pour chaque fen tre de cinq secondes : `ZeppelinTopic`

```
%flink.ssql(type=update)
SELECT TUMBLE_END(event_time, INTERVAL '5' SECOND) as winend, MAX(price) as
  five_second_high, ticker
FROM ZeppelinTopic
GROUP BY ticker, TUMBLE(event_time, INTERVAL '5' SECOND)
```

Interroger une fen tre coulissante

La SQL requ te Apache Flink Streaming suivante s lectionne dans le tableau le prix le plus  lev  pour chaque fen tre glissante de cinq secondes : ZeppelinTopic

```
%flink.ssql(type=update)
SELECT HOP_END(event_time, INTERVAL '3' SECOND, INTERVAL '5' SECOND) AS winend,
  MAX(price) AS sliding_five_second_max
FROM ZeppelinTopic//or your table name in AWS Glue
GROUP BY HOP(event_time, INTERVAL '3' SECOND, INTERVAL '5' SECOND)
```

Utilisez l'interactif SQL

Cet exemple imprime la dur e maximale de l' v nement et le temps de traitement, ainsi que la somme des valeurs de la table des valeurs cl s. Assurez-vous que vous disposez de l'exemple de script de g n ration de donn es de l'ex cution [the section called "Utiliser Scala pour g n rer des exemples de donn es"](#). Pour essayer d'autres SQL requ tes telles que le filtrage et les jointures dans votre bloc-notes Studio, consultez la documentation Apache Flink : [Requ tes](#) dans la documentation Apache Flink.

```
%flink.ssql(type=single, parallelism=4, refreshInterval=1000, template=<h1>{2}</h1>
  records seen until <h1>Processing Time: {1}</h1> and <h1>Event Time: {0}</h1>)

-- An interactive query prints how many records from the `key-value-stream` we have
  seen so far, along with the current processing and event time.
SELECT
  MAX(`et`) as `et`,
  MAX(`pt`) as `pt`,
  SUM(`value`) as `sum`
FROM
  `key-values`
```

```
%flink.ssql(type=update, parallelism=4, refreshInterval=1000)
```

```
-- An interactive tumbling window query that displays the number of records observed
per (event time) second.
-- Browse through the chart views to see different visualizations of the streaming
result.
SELECT
  TUMBLE_START(`et`, INTERVAL '1' SECONDS) as `window`,
  `key`,
  SUM(`value`) as `sum`
FROM
  `key-values`
GROUP BY
  TUMBLE(`et`, INTERVAL '1' SECONDS),
  `key`;
```

Utiliser le BlackHole SQL connecteur

Le BlackHole SQL connecteur ne vous oblige pas à créer un flux de données Kinesis ou un MSK cluster Amazon pour tester vos requêtes. Pour plus d'informations sur le BlackHole SQL connecteur, consultez [BlackHole SQLConnector](#) dans la documentation d'Apache Flink. Dans cet exemple, le catalogue par défaut est un catalogue en mémoire.

```
%flink.ssql
```

```
CREATE TABLE default_catalog.default_database.blackhole_table (
  `key` BIGINT,
  `value` BIGINT,
  `et` TIMESTAMP(3)
) WITH (
  'connector' = 'blackhole'
)
```

```
%flink.ssql(parallelism=1)
```

```
INSERT INTO `test-target`
SELECT
  `key`,
  `value`,
  `et`
FROM
  `test-source`
WHERE
```

```
`key` > 3
```

```
%flink.ssql(parallelism=2)

INSERT INTO `default_catalog`.`default_database`.`blackhole_table`
SELECT
  `key`,
  `value`,
  `et`
FROM
  `test-target`
WHERE
  `key` > 7
```

Utiliser Scala pour générer des exemples de données

Cet exemple utilise Scala pour générer des exemples de données. Vous pouvez utiliser ces exemples de données pour tester différentes requêtes. Utilisez l'instruction `create table` pour créer la table des valeurs clés.

```
import org.apache.flink.streaming.api.functions.source.datagen.DataGeneratorSource
import org.apache.flink.streaming.api.functions.source.datagen.RandomGenerator
import org.apache.flink.streaming.api.scala.DataStream

import java.sql.Timestamp

// ad-hoc convenience methods to be defined on Table
implicit class TableOps[T](table: DataStream[T]) {
  def asView(name: String): DataStream[T] = {
    if (stenv.listTemporaryViews.contains(name)) {
      stenv.dropTemporaryView("`" + name + "`")
    }
    stenv.createTemporaryView("`" + name + "`", table)
    return table;
  }
}
```

```
%flink(parallelism=4)
val stream = senv
  .addSource(new DataGeneratorSource(RandomGenerator.intGenerator(1, 10), 1000))
  .map(key => (key, 1, new Timestamp(System.currentTimeMillis)))
```

```
.asView("key-values-data-generator")
```

```
%flink.ssql(parallelism=4)
-- no need to define the paragraph type with explicit parallelism (such as
"%flink.ssql(parallelism=2)")
-- in this case the INSERT query will inherit the parallelism of the of the above
paragraph
INSERT INTO `key-values`
SELECT
  `_1` as `key`,
  `_2` as `value`,
  `_3` as `et`
FROM
  `key-values-data-generator`
```

Utilisez Scala interactif

Il s'agit de la traduction Scala de [the section called “Utilisez l'interactif SQL”](#). Pour d'autres exemples de Scala, consultez la section [Table API](#) dans la documentation d'Apache Flink.

```
%flink
import org.apache.flink.api.scala._
import org.apache.flink.table.api._
import org.apache.flink.table.api.bridge.scala._

// ad-hoc convenience methods to be defined on Table
implicit class TableOps(table: Table) {
  def asView(name: String): Table = {
    if (stenv.listTemporaryViews.contains(name)) {
      stenv.dropTemporaryView(name)
    }
    stenv.createTemporaryView(name, table)
    return table;
  }
}
```

```
%flink(parallelism=4)

// A view that computes many records from the `key-values` we have seen so far, along
with the current processing and event time.
val query01 = stenv
  .from("`key-values`")
```

```
.select(  
  $"et".max().as("et"),  
  $"pt".max().as("pt"),  
  $"value".sum().as("sum")  
) .asView("query01")
```

```
%flink.ssql(type=single, parallelism=16, refreshInterval=1000, template=<h1>{2}</h1>  
records seen until <h1>Processing Time: {1}</h1> and <h1>Event Time: {0}</h1>)
```

```
-- An interactive query prints the query01 output.  
SELECT * FROM query01
```

```
%flink(parallelism=4)
```

```
// An tumbling window view that displays the number of records observed per (event  
time) second.
```

```
val query02 = stenv  
  .from("`key-values`")  
  .window(Tumble over 1.seconds on $"et" as $"w")  
  .groupBy($"w", $"key")  
  .select(  
    $"w".start.as("window"),  
    $"key",  
    $"value".sum().as("sum")  
  ) .asView("query02")
```

```
%flink.ssql(type=update, parallelism=4, refreshInterval=1000)
```

```
-- An interactive query prints the query02 output.  
-- Browse through the chart views to see different visualizations of the streaming  
result.  
SELECT * FROM `query02`
```

Utiliser du Python interactif

Il s'agit de la traduction Python de [the section called "Utilisez l'interactif SQL"](#). Pour d'autres exemples de Python, consultez la section [Table API](#) dans la documentation d'Apache Flink.

```
%flink.pyflink  
from pyflink.table.table import Table
```

```
def as_view(table, name):
    if (name in st_env.list_temporary_views()):
        st_env.drop_temporary_view(name)
    st_env.create_temporary_view(name, table)
    return table
```

```
Table.as_view = as_view
```

```
%flink.pyflink(parallelism=16)
```

```
# A view that computes many records from the `key-values` we have seen so far, along
with the current processing and event time
```

```
st_env \
    .from_path("`keyvalues`") \
    .select(", ".join([
        "max(et) as et",
        "max(pt) as pt",
        "sum(value) as sum"
    ])) \
    .as_view("query01")
```

```
%flink.ssql(type=single, parallelism=16, refreshInterval=1000, template=<h1>{2}</h1>
records seen until <h1>Processing Time: {1}</h1> and <h1>Event Time: {0}</h1>)
```

```
-- An interactive query prints the query01 output.
```

```
SELECT * FROM query01
```

```
%flink.pyflink(parallelism=16)
```

```
# A view that computes many records from the `key-values` we have seen so far, along
with the current processing and event time
```

```
st_env \
    .from_path("`key-values`") \
    .window(Tumble.over("1.seconds").on("et").alias("w")) \
    .group_by("w, key") \
    .select(", ".join([
        "w.start as window",
        "key",
        "sum(value) as sum"
    ])) \
    .as_view("query02")
```

```
%flink.sql(type=update, parallelism=16, refreshInterval=1000)

-- An interactive query prints the query02 output.
-- Browse through the chart views to see different visualizations of the streaming
  result.
SELECT * FROM `query02`
```

Utilisez une combinaison de Python interactif et SQL de Scala

Vous pouvez utiliser n'importe quelle combinaison de SQL Python et de Scala dans votre bloc-notes pour une analyse interactive. Dans un bloc-notes Studio que vous prévoyez de déployer en tant qu'application à état durable, vous pouvez utiliser une combinaison de SQL et de Scala. Cet exemple montre les sections qui sont ignorées et celles qui sont déployées dans l'application à état durable.

```
%flink.sql
CREATE TABLE `default_catalog`.`default_database`.`my-test-source` (
  `key` BIGINT NOT NULL,
  `value` BIGINT NOT NULL,
  `et` TIMESTAMP(3) NOT NULL,
  `pt` AS PROCTIME(),
  WATERMARK FOR `et` AS `et` - INTERVAL '5' SECOND
)
WITH (
  'connector' = 'kinesis',
  'stream' = 'kda-notebook-example-test-source-stream',
  'aws.region' = 'eu-west-1',
  'scan.stream.initpos' = 'LATEST',
  'format' = 'json',
  'json.timestamp-format.standard' = 'ISO-8601'
)
```

```
%flink.sql
CREATE TABLE `default_catalog`.`default_database`.`my-test-target` (
  `key` BIGINT NOT NULL,
  `value` BIGINT NOT NULL,
  `et` TIMESTAMP(3) NOT NULL,
  `pt` AS PROCTIME(),
  WATERMARK FOR `et` AS `et` - INTERVAL '5' SECOND
)
WITH (
  'connector' = 'kinesis',
```

```
'stream' = 'kda-notebook-example-test-target-stream',
'aws.region' = 'eu-west-1',
'scan.stream.initpos' = 'LATEST',
'format' = 'json',
'json.timestamp-format.standard' = 'ISO-8601'
)
```

```
%flink()

// ad-hoc convenience methods to be defined on Table
implicit class TableOps(table: Table) {
  def asView(name: String): Table = {
    if (stenv.listTemporaryViews.contains(name)) {
      stenv.dropTemporaryView(name)
    }
    stenv.createTemporaryView(name, table)
    return table;
  }
}
```

```
%flink(parallelism=1)
val table = stenv
  .from("`default_catalog`.`default_database`.`my-test-source`")
  .select($"key", $"value", $"et")
  .filter($"key" > 10)
  .asView("query01")
```

```
%flink.ssql(parallelism=1)

-- forward data
INSERT INTO `default_catalog`.`default_database`.`my-test-target`
SELECT * FROM `query01`
```

```
%flink.ssql(type=update, parallelism=1, refreshInterval=1000)

-- forward data to local stream (ignored when deployed as application)
SELECT * FROM `query01`
```

```
%flink

// tell me the meaning of life (ignored when deployed as application!)
```



```
print("42!")
```

Utiliser un flux de données Kinesis entre comptes

Pour utiliser un flux de données Kinesis se trouvant dans un compte autre que le compte associé à votre bloc-notes Studio, créez un rôle d'exécution de service dans le compte sur lequel votre bloc-notes Studio est exécuté et une politique d'approbation des rôles dans le compte contenant le flux de données. Utilisez `aws.credentials.provideraws.credentials.role.arn`, et `aws.credentials.role.sessionName` dans le connecteur Kinesis dans votre DDL instruction de création de table pour créer une table par rapport au flux de données.

Utilisez le rôle d'exécution de service suivant pour le compte de bloc-notes Studio.

```
{
  "Sid": "AllowNotebookToAssumeRole",
  "Effect": "Allow",
  "Action": "sts:AssumeRole"
  "Resource": "*"
}
```

Utilisez la politique `AmazonKinesisFullAccess` et la politique d'approbation des rôles suivante pour le compte de flux de données.

```
{
  "Version": "2012-10-17",
  "Statement": [
    {
      "Effect": "Allow",
      "Principal": {
        "AWS": "arn:aws:iam::<accountID>:root"
      },
      "Action": "sts:AssumeRole",
      "Condition": {}
    }
  ]
}
```

Utilisez le paragraphe suivant pour l'instruction de création de table.

```
%flink.sql
CREATE TABLE test1 (
```

```
name VARCHAR,  
age BIGINT  
) WITH (  
'connector' = 'kinesis',  
'stream' = 'stream-assume-role-test',  
'aws.region' = 'us-east-1',  
'aws.credentials.provider' = 'ASSUME_ROLE',  
'aws.credentials.role.arn' = 'arn:aws:iam::<accountID>:role/stream-assume-role-test-  
role',  
'aws.credentials.role.sessionName' = 'stream-assume-role-test-session',  
'scan.stream.initpos' = 'TRIM_HORIZON',  
'format' = 'json'  
)
```

Résoudre les problèmes liés aux blocs-notes Studio pour Managed Service pour Apache Flink

Cette section contient des informations de dépannage pour les blocs-notes Studio.

Arrêter une application bloquée

Pour arrêter une application bloquée dans un état transitoire, appelez l'[StopApplication](#) action avec le Force paramètre défini sur `true`. Pour plus d'informations, consultez [Application en cours d'exécution](#) dans le [Guide du développeur du service géré pour Apache Flink](#).

Déployez en tant qu'application à l'état durable VPC sans accès à Internet

La `deploy-as-application` fonction Managed Service for Apache Flink Studio ne prend pas en charge VPC les applications sans accès à Internet. Nous vous recommandons de créer votre application dans Studio, puis d'utiliser le service géré pour Apache Flink pour créer manuellement une application Flink et sélectionner le fichier zip que vous avez créé dans votre bloc-notes.

La procédure suivante montre comment procéder :

1. Créez et exportez votre application Studio vers Amazon S3. Il doit s'agir d'un fichier zip.
2. Créez manuellement une application de service géré pour Apache Flink avec un chemin de code faisant référence à l'emplacement du fichier zip dans Amazon S3. En outre, vous devrez configurer l'application avec les variables env suivantes (2 `groupID`, 3 `var` au total) :
3. `kinesis.analytics.flink.run.options`

- a. python : source/note.py
 - b. fichier jar : PythonApplicationDependencies lib/ .jar
4. managed.deploy_as_app.options
 - Base de données ARN : *<glue database ARN (Amazon Resource Name)>*
 5. Vous devrez peut-être accorder des autorisations aux IAM rôles Managed Service for Apache Flink Studio et Managed Service for Apache Flink pour les services utilisés par votre application. Vous pouvez utiliser le même IAM rôle pour les deux applications.

deploy-as-app Taille D et réduction du temps de fabrication

Les applications Studio deploy-as-app for Python regroupent tout ce qui est disponible dans l'environnement Python, car nous ne pouvons pas déterminer les bibliothèques dont vous avez besoin. Cela peut entraîner une taille plus grande que nécessaire deploy-as-app . La procédure suivante montre comment réduire la taille de l'application deploy-as-app Python en désinstallant les dépendances.

Si vous créez une application Python avec des deploy-as-app fonctionnalités de Studio, vous pouvez envisager de supprimer les packages Python préinstallés du système si vos applications n'en dépendent pas. Cela permettra non seulement de réduire la taille finale de l'artefact afin d'éviter de dépasser la limite de service pour la taille de l'application, mais également d'améliorer le temps de création des applications dotées de cette fonctionnalité. deploy-as-app

Vous pouvez exécuter la commande suivante pour répertorier tous les packages Python installés avec leur taille d'installation respective et supprimer de manière sélective les packages volumineux.

```
%flink.pyflink

!pip list --format freeze | awk -F = {'print $1'} | xargs pip show | grep -E
'Location:|Name:' | cut -d ' ' -f 2 | paste -d ' ' - - | awk '{gsub("-", "_", $1); print
$2 "/" tolower($1)}' | xargs du -sh 2> /dev/null | sort -hr
```

Note

apache-beam est requis pour que Flink Python fonctionne. Vous ne devez jamais supprimer ce package et ses dépendances.

Voici la liste des packages Python préinstallés dans Studio V2 dont la suppression peut être envisagée :

```
scipy
statsmodels
plotnine
seaborn
llvmlite
bokeh
pandas
matplotlib
botocore
boto3
numba
```

Pour supprimer un package Python du bloc-notes Zeppelin :

1. Vérifiez si votre application dépend du package, ou de l'un de ses packages consommateurs, avant de le supprimer. Vous pouvez identifier les dépendances d'un package à l'aide de [pipdeptree](#).
2. Exécution de la commande suivante pour supprimer un package :

```
%flink.pyflink
!pip uninstall -y <package-to-remove>
```

3. Si vous devez récupérer un package que vous avez supprimé par erreur, exécutez la commande suivante :

```
%flink.pyflink
!pip install <package-to-install>
```

Exemple Exemple : supprimez le **scipy** package avant de déployer votre application Python avec `deploy-as-app` une fonctionnalité.

1. Utilisez `pipdeptree` pour découvrir tous les consommateurs `scipy` et vérifier si vous pouvez supprimer `scipy` en toute sécurité.
 - Installez l'outil via un bloc-notes :

```
%flink.pyflink
!pip install pipdeptree
```

- Obtenez l'arbre de dépendance inversé de `scipy` en exécutant :

```
%flink.pyflink
!pip -r -p scipy
```

Vous devriez voir des résultats similaires à ce qui suit (condensés par souci de brièveté) :

```
...
-----
scipy==1.8.0
### plotnine==0.5.1 [requires: scipy>=1.0.0]
### seaborn==0.9.0 [requires: scipy>=0.14.0]
### statsmodels==0.12.2 [requires: scipy>=1.1]
    ### plotnine==0.5.1 [requires: statsmodels>=0.8.0]
```

2. Inspectez soigneusement l'utilisation de `seaborn`, `statsmodels` et `plotnine` dans vos applications. Si vos applications ne dépendent d'aucun des packages `scipy`, `seaborn`, `statemodels` ou `plotnine`, vous pouvez tous les supprimer ou uniquement ceux dont vos applications n'ont pas besoin.
3. Supprimez le package en exécutant :

```
!pip uninstall -y scipy plotnine seaborn statemodels
```

Annuler des offres d'emploi

Cette section explique comment annuler des tâches Apache Flink auxquelles vous ne pouvez pas accéder depuis Apache Zeppelin. Si vous souhaitez annuler une telle tâche, rendez-vous sur le tableau de bord Apache Flink, copiez l'ID de la tâche, puis utilisez-le dans l'un des exemples suivants.

Pour annuler une seule tâche :

```
%flink.pyflink
import requests
```

```
requests.patch("https://zeppelin-flink:8082/jobs/[job_id]", verify=False)
```

Pour annuler toutes les tâches en cours :

```
%flink.pyflink
import requests

r = requests.get("https://zeppelin-flink:8082/jobs", verify=False)
jobs = r.json()['jobs']

for job in jobs:
    if (job["status"] == "RUNNING"):
        print(requests.patch("https://zeppelin-flink:8082/jobs/{}".format(job["id"]),
            verify=False))
```

Pour annuler toutes les tâches :

```
%flink.pyflink
import requests

r = requests.get("https://zeppelin-flink:8082/jobs", verify=False)
jobs = r.json()['jobs']

for job in jobs:
    requests.patch("https://zeppelin-flink:8082/jobs/{}".format(job["id"]),
        verify=False)
```

Redémarrez l'interpréteur Apache Flink

Pour redémarrer l'interprète Apache Flink dans votre bloc-notes Studio

1. Choisissez Configuration dans le coin supérieur droit de l'écran.
2. Choisissez Interprète.
3. Choisissez Redémarrer, puis OK.

Création de IAM politiques personnalisées pour le service géré pour les ordinateurs portables Apache Flink Studio

Vous utilisez normalement des IAM politiques gérées pour permettre à votre application d'accéder aux ressources dépendantes. Si vous avez besoin d'un contrôle plus précis des autorisations de votre application, vous pouvez utiliser une IAM politique personnalisée. Cette section contient des exemples de IAM politiques personnalisées.

Note

Dans les exemples de politique suivants, remplacez le texte de l'espace réservé par les valeurs de votre application.

Cette rubrique contient les sections suivantes :

- [AWS Glue](#)
- [CloudWatch Journaux](#)
- [Flux Kinesis](#)
- [MSKClusters Amazon](#)

AWS Glue

L'exemple de politique suivant accorde des autorisations pour accéder à une AWS Glue base de données.

```
{
  "Version": "2012-10-17",
  "Statement": [
    {
      "Sid": "GlueTable",
      "Effect": "Allow",
      "Action": [
        "glue:GetConnection",
        "glue:GetTable",
        "glue:GetTables",
        "glue:GetDatabase",
        "glue:CreateTable",
        "glue:UpdateTable"
      ]
    }
  ]
}
```

```

    ],
    "Resource": [
      "arn:aws:glue:<region>:<accountId>:connection/*",
      "arn:aws:glue:<region>:<accountId>:table/<database-name>/*",
      "arn:aws:glue:<region>:<accountId>:database/<database-name>",
      "arn:aws:glue:<region>:<accountId>:database/hive",
      "arn:aws:glue:<region>:<accountId>:catalog"
    ]
  },
  {
    "Sid": "GlueDatabase",
    "Effect": "Allow",
    "Action": "glue:GetDatabases",
    "Resource": "*"
  }
]
}

```

CloudWatch Journaux

La politique suivante octroie des autorisations d'accès aux CloudWatch journaux :

```

{
  "Sid": "ListCloudwatchLogGroups",
  "Effect": "Allow",
  "Action": [
    "logs:DescribeLogGroups"
  ],
  "Resource": [
    "arn:aws:logs:<region>:<accountId>:log-group:*"
  ]
},
{
  "Sid": "ListCloudwatchLogStreams",
  "Effect": "Allow",
  "Action": [
    "logs:DescribeLogStreams"
  ],
  "Resource": [
    "<LogGroupArn>:log-stream:*"
  ]
},
{

```



```
"Sid": "PutCloudwatchLogs",
"Effect": "Allow",
"Action": [
  "logs:PutLogEvents"
],
"Resource": [
  "<LogStreamArn>"
]
}
```

Note

Si vous créez votre application à l'aide de la console, celle-ci ajoute les politiques nécessaires pour accéder aux CloudWatch journaux à votre rôle d'application.

Flux Kinesis

Votre application peut utiliser un flux Kinesis pour une source ou une destination. Votre application a besoin d'autorisations de lecture pour lire à partir d'un flux source et d'autorisations d'écriture pour écrire dans un flux de destination.

La politique suivante accorde des autorisations de lecture à partir d'un flux Kinesis utilisé comme source :

```
{
  "Version": "2012-10-17",
  "Statement": [
    {
      "Sid": "KinesisShardDiscovery",
      "Effect": "Allow",
      "Action": "kinesis:ListShards",
      "Resource": "*"
    },
    {
      "Sid": "KinesisShardConsumption",
      "Effect": "Allow",
      "Action": [
        "kinesis:GetShardIterator",
        "kinesis:GetRecords",
        "kinesis:DescribeStream",
        "kinesis:DescribeStreamSummary",

```

```

    "kinesis:RegisterStreamConsumer",
    "kinesis:DeregisterStreamConsumer"
  ],
  "Resource": "arn:aws:kinesis:<region>:<accountId>:stream/<stream-name>"
},
{
  "Sid": "KinesisEfoConsumer",
  "Effect": "Allow",
  "Action": [
    "kinesis:DescribeStreamConsumer",
    "kinesis:SubscribeToShard"
  ],
  "Resource": "arn:aws:kinesis:<region>:<account>:stream/<stream-name>/consumer/*"
}
]
}

```

La politique suivante accorde des autorisations d'écriture dans un flux Kinesis utilisé comme destination :

```

{
  "Version": "2012-10-17",
  "Statement": [
    {
      "Sid": "KinesisStreamSink",
      "Effect": "Allow",
      "Action": [
        "kinesis:PutRecord",
        "kinesis:PutRecords",
        "kinesis:DescribeStreamSummary",
        "kinesis:DescribeStream"
      ],
      "Resource": "arn:aws:kinesis:<region>:<accountId>:stream/<stream-name>"
    }
  ]
}

```

Si votre application accède à un flux Kinesis crypté, vous devez accorder des autorisations supplémentaires pour accéder au flux et à la clé de chiffrement du flux.

La politique suivante accorde des autorisations pour accéder à un flux source chiffré et à la clé de chiffrement du flux :

```
{
  "Sid": "ReadEncryptedKinesisStreamSource",
  "Effect": "Allow",
  "Action": [
    "kms:Decrypt"
  ],
  "Resource": [
    "<inputStreamKeyArn>"
  ]
},
```

La politique suivante accorde des autorisations pour acc der   un flux de destination chiffr  et   la cl  de chiffrement du flux :

```
{
  "Sid": "WriteEncryptedKinesisStreamSink",
  "Effect": "Allow",
  "Action": [
    "kms:GenerateDataKey"
  ],
  "Resource": [
    "<outputStreamKeyArn>"
  ]
}
```

MSKClusters Amazon

Pour accorder l'acc s   un MSK cluster Amazon, vous accordez l'acc s   celui du clusterVPC. Pour des exemples de politiques relatives   l'acc s   un AmazonVPC, consultez la section [Autorisations des VPC applications](#).

Commencez avec Amazon Managed Service pour Apache Flink () DataStream API

Cette section présente les concepts fondamentaux du service géré pour Apache Flink et de l'implémentation d'une application en Java à l'aide du DataStream API. Elle décrit les options disponibles pour créer et tester vos applications. Elle fournit également des instructions pour installer les outils nécessaires pour suivre les didacticiels de ce guide et pour créer votre première application.

Rubriques

- [Passez en revue les composants de l'application Managed Service for Apache Flink](#)
- [Remplir les conditions préalables pour terminer les exercices](#)
- [Configuration d'un AWS compte et création d'un utilisateur administrateur](#)
- [Configurez le AWS Command Line Interface \(AWS CLI\)](#)
- [Création et exécution d'un service géré pour l'application Apache Flink](#)
- [Nettoyer les AWS ressources](#)
- [Découvrez des ressources supplémentaires](#)

Passez en revue les composants de l'application Managed Service for Apache Flink

Note

Amazon Managed Service pour Apache Flink prend en charge tous les Apache Flink APIs et potentiellement toutes les JVM langues. Pour plus d'informations, consultez [Flink's. APIs](#). En fonction de API votre choix, la structure de l'application et son implémentation sont légèrement différentes. Ce didacticiel de mise en route couvre la mise en œuvre des applications utilisant le DataStream API en Java.

Pour traiter les données, votre application Managed Service for Apache Flink utilise une application Java qui traite les entrées et produit des sorties à l'aide du moteur d'exécution Apache Flink.

Un service géré typique pour une application Apache Flink comprend les composants suivants :

- **Propriétés d'exécution** : vous pouvez utiliser les propriétés d'exécution pour transmettre des paramètres de configuration à votre application afin de les modifier sans modifier ni republier le code.
- **Sources** : l'application consomme des données provenant d'une ou de plusieurs sources. Une source utilise un [connecteur](#) pour lire les données d'un système externe, tel qu'un flux de données Kinesis ou un bucket Kafka. Pour de plus amples informations, veuillez consulter [Ajouter des sources de données de streaming au service géré pour Apache Flink](#).
- **Opérateurs** : l'application traite les données à l'aide d'un ou de plusieurs opérateurs. Un opérateur peut transformer, enrichir ou agréger des données. Pour de plus amples informations, veuillez consulter [Transformez les données à l'aide d'opérateurs dans Managed Service pour Apache Flink](#).
- **Récepteurs** : l'application envoie des données à des sources externes via des récepteurs. Un récepteur utilise un [connecteur](#) pour envoyer des données vers un flux de données Kinesis, une rubrique Kafka, Amazon S3 ou une base de données relationnelle. Vous pouvez également utiliser un connecteur spécial pour imprimer la sortie à des fins de développement uniquement. Pour de plus amples informations, veuillez consulter [Écrire des données à l'aide de récepteurs dans le service géré pour Apache Flink](#).

Votre application nécessite certaines dépendances externes, telles que les connecteurs Flink qu'elle utilise, ou éventuellement une bibliothèque Java. Pour être exécutée dans Amazon Managed Service pour Apache Flink, l'application doit être empaquetée avec ses dépendances dans un fat-jar et téléchargée dans un compartiment Amazon S3. Vous créez ensuite une application de service géré pour Apache Flink. Vous transmettez l'emplacement du package de code, ainsi que tout autre paramètre de configuration d'exécution.

Ce didacticiel explique comment utiliser Apache Maven pour empaqueter l'application et comment exécuter l'application localement dans le fichier IDE de votre choix.

Remplir les conditions préalables pour terminer les exercices

Pour exécuter la procédure indiquée dans ce guide, vous devez disposer des éléments suivants :

- [Client Git](#). Installez le client Git, si ce n'est pas déjà fait.
- [Kit de développement Java \(JDK\) version 11](#). Installez un Java JDK 11 et définissez la variable d'JAVA_HOME environnement pour qu'elle pointe vers votre emplacement d'JDK installation. Si vous n'avez pas de JDK 11, vous pouvez utiliser [Amazon Corretto 11](#) ou tout autre standard JDK de votre choix.

- Pour vérifier que vous l'avez correctement JDK installé, exécutez la commande suivante. Le résultat sera différent si vous utilisez un JDK autre appareil qu'Amazon Corretto. Assurez-vous que la version est 11.x.

```
$ java --version

openjdk 11.0.23 2024-04-16 LTS
OpenJDK Runtime Environment Corretto-11.0.23.9.1 (build 11.0.23+9-LTS)
OpenJDK 64-Bit Server VM Corretto-11.0.23.9.1 (build 11.0.23+9-LTS, mixed mode)
```

- [Apache Maven](#). Installez Apache Maven si ce n'est pas déjà fait. Pour savoir comment l'installer, consultez la section [Installation d'Apache Maven](#).
- Pour tester votre installation Apache Maven, saisissez les informations suivantes :

```
$ mvn -version
```

- IDE pour le développement local. Nous vous recommandons d'utiliser un environnement de développement tel qu'[Eclipse](#), [Java Neon](#) ou [IDEA IntelliJ](#) pour développer et compiler votre application.
- Pour tester votre installation Apache Maven, saisissez les informations suivantes :

```
$ mvn -version
```

Pour démarrer, accédez à [Configuration d'un AWS compte et création d'un utilisateur administrateur](#).

Configuration d'un AWS compte et création d'un utilisateur administrateur

Avant d'utiliser le service géré pour Apache Flink pour la première fois, exécutez les tâches suivantes :

Inscrivez-vous pour un Compte AWS

Si vous n'en avez pas Compte AWS, procédez comme suit pour en créer un.

Pour vous inscrire à un Compte AWS

1. Ouvrez l'<https://portal.aws.amazon.com/billing/inscription>.

2. Suivez les instructions en ligne.

Dans le cadre de la procédure d'inscription, vous recevrez un appel téléphonique et vous saisirez un code de vérification en utilisant le clavier numérique du téléphone.

Lorsque vous vous inscrivez à un Compte AWS, un Utilisateur racine d'un compte AWS est créé. Par défaut, seul l'utilisateur racine a accès à l'ensemble des AWS services et des ressources de ce compte. La meilleure pratique de sécurité consiste à attribuer un accès administratif à un utilisateur, et à utiliser uniquement l'utilisateur racine pour effectuer les [tâches nécessitant un accès utilisateur racine](#).

AWS vous envoie un e-mail de confirmation une fois le processus d'inscription terminé. À tout moment, vous pouvez consulter l'activité actuelle de votre compte et gérer votre compte en accédant à <https://aws.amazon.com/> et en choisissant Mon compte.

Création d'un utilisateur doté d'un accès administratif

Après vous être inscrit à un Compte AWS, sécurisez l'Utilisateur racine d'un compte AWS AWS IAM Identity Center, activez et créez un utilisateur administratif afin de ne pas utiliser l'utilisateur root pour les tâches quotidiennes.

Sécurisez votre Utilisateur racine d'un compte AWS

1. Connectez-vous en [AWS Management Console](#) tant que propriétaire du compte en choisissant Utilisateur root et en saisissant votre adresse Compte AWS e-mail. Sur la page suivante, saisissez votre mot de passe.

Pour obtenir de l'aide pour vous connecter en utilisant l'utilisateur racine, consultez [Connexion en tant qu'utilisateur racine](#) dans le Guide de l'utilisateur Connexion à AWS .

2. Activez l'authentification multifactorielle (MFA) pour votre utilisateur root.

Pour obtenir des instructions, voir [Activer un MFA périphérique virtuel pour votre utilisateur Compte AWS root \(console\)](#) dans le guide de IAM l'utilisateur.

Création d'un utilisateur doté d'un accès administratif

1. Activez IAM Identity Center.

Pour obtenir des instructions, consultez [Activation d' AWS IAM Identity Center](#) dans le Guide de l'utilisateur AWS IAM Identity Center .

2. Dans IAM Identity Center, accordez un accès administratif à un utilisateur.

Pour un didacticiel sur l'utilisation du Répertoire IAM Identity Center comme source d'identité, voir [Configurer l'accès utilisateur par défaut Répertoire IAM Identity Center](#) dans le Guide de l'utilisateur AWS IAM Identity Center l'utilisateur.

Connexion en tant qu'utilisateur doté d'un accès administratif

- Pour vous connecter avec votre utilisateur IAM Identity Center, utilisez l'URLidentifiant envoyé à votre adresse e-mail lorsque vous avez créé l'utilisateur IAM Identity Center.

Pour obtenir de l'aide pour vous connecter en utilisant un utilisateur d'IAMIdentity Center, consultez la section [Connexion au portail AWS d'accès](#) dans le guide de Connexion à AWS l'utilisateur.

Attribution d'un accès à d'autres utilisateurs

1. Dans IAM Identity Center, créez un ensemble d'autorisations conforme à la meilleure pratique consistant à appliquer les autorisations du moindre privilège.

Pour obtenir des instructions, consultez [Création d'un ensemble d'autorisations](#) dans le Guide de l'utilisateur AWS IAM Identity Center .

2. Attribuez des utilisateurs à un groupe, puis attribuez un accès par authentification unique au groupe.

Pour obtenir des instructions, consultez [Ajout de groupes](#) dans le Guide de l'utilisateur AWS IAM Identity Center .

Octroi d'un accès par programmation

Les utilisateurs ont besoin d'un accès programmatique s'ils souhaitent interagir avec AWS l'extérieur du AWS Management Console. La manière d'accorder un accès programmatique dépend du type d'utilisateur qui y accède AWS.

Pour accorder aux utilisateurs un accès programmatique, choisissez l'une des options suivantes.

Quel utilisateur a besoin d'un accès programmatique ?	Pour	Par
Identité de la main-d'œuvre (Utilisateurs gérés dans IAM Identity Center)	Utilisez des informations d'identification temporaires pour signer les demandes programmatiques adressées au AWS CLI AWS SDKs, ou AWS APIs.	Suivez les instructions de l'interface que vous souhaitez utiliser. <ul style="list-style-type: none"> • Pour le AWS CLI, voir Configuration du AWS CLI à utiliser AWS IAM Identity Center dans le guide de AWS Command Line Interface l'utilisateur. • Pour AWS SDKs, outils, et AWS APIs, voir Authentification IAM Identity Center dans le guide de référence AWS SDKs et Tools.
IAM	Utilisez des informations d'identification temporaires pour signer les demandes programmatiques adressées au AWS CLI AWS SDKs, ou AWS APIs.	Suivez les instructions de la section Utilisation d'informations d'identification temporaires avec les AWS ressources du Guide de IAM l'utilisateur.
IAM	(Non recommandé) Utilisez des informations d'identification à long terme pour signer des demandes programmatiques adressées au AWS CLI AWS SDKs, ou AWS APIs.	Suivez les instructions de l'interface que vous souhaitez utiliser. <ul style="list-style-type: none"> • Pour le AWS CLI, voir Authentification à l'aide des informations IAM d'identification utilisateur dans le Guide de AWS Command Line Interface l'utilisateur.

Quel utilisateur a besoin d'un accès programmatique ?	Pour	Par
		<ul style="list-style-type: none">• Pour les outils AWS SDKs et, voir Authentifier à l'aide d'informations d'identification à long terme dans le guide de référence des outils AWS SDKs et.• Pour AWS APIs, voir Gestion des clés d'accès pour IAM les utilisateurs dans le Guide de IAM l'utilisateur.

Étape suivante

[Configurez le AWS Command Line Interface \(AWS CLI\)](#)

Configurez le AWS Command Line Interface (AWS CLI)

Au cours de cette étape, vous allez télécharger et configurer le AWS CLI à utiliser avec le service géré pour Apache Flink.

Note

Les exercices de mise en route de ce guide supposent que vous utilisez les informations d'identification d'administrateur (`adminuser`) de votre compte pour effectuer les opérations.

Note

Si vous l'avez déjà AWS CLI installé, vous devrez peut-être effectuer une mise à niveau pour bénéficier des dernières fonctionnalités. Pour plus d'informations, consultez [Installation d'AWS Command Line Interface](#) dans le Guide de l'utilisateur AWS Command Line Interface . Pour vérifier la version du AWS CLI, exécutez la commande suivante :

```
aws --version
```

Les exercices présentés dans ce didacticiel nécessitent la AWS CLI version suivante ou une version ultérieure :

```
aws-cli/1.16.63
```

Pour configurer le AWS CLI

1. Téléchargez et configurez l'interface AWS CLI. Pour obtenir des instructions, consultez les rubriques suivantes dans le Guide de l'utilisateur de l'interface AWS Command Line Interface :
 - [Installation de AWS Command Line Interface](#)
 - [Configuration de l'interface AWS CLI](#) (français non garanti)
2. Ajoutez un profil nommé pour l'utilisateur administrateur dans le AWS CLI config fichier. Vous utiliserez ce profil lorsque vous exécuterez les commandes AWS CLI . Pour plus d'informations sur les profils nommés, consultez la rubrique [Profils nommés](#) dans le Guide de l'utilisateur AWS Command Line Interface .

```
[profile adminuser]
aws_access_key_id = adminuser access key ID
aws_secret_access_key = adminuser secret access key
region = aws-region
```

Pour obtenir la liste des AWS régions disponibles, consultez la section [Régions et points de terminaison](#) dans le Référence générale d'Amazon Web Services.

Note

Les exemples de code et de commandes présentés dans ce didacticiel utilisent la région us-east-1 USA East (Virginie du Nord). Pour utiliser une autre région, remplacez la région dans le code et les commandes de ce didacticiel par la région que vous souhaitez utiliser.

3. Vérifiez la configuration en saisissant la commande d'aide suivante à l'invite de commande :

```
aws help
```

Après avoir configuré un AWS compte AWS CLI, vous pouvez passer à l'exercice suivant, dans lequel vous configurez un exemple d'application et testez la end-to-end configuration.

Étape suivante

[Création et exécution d'un service géré pour l'application Apache Flink](#)

Création et exécution d'un service géré pour l'application Apache Flink

Au cours de cette étape, vous allez créer un service géré pour l'application Apache Flink avec les flux de données Kinesis comme source et récepteur.

Cette section contient les étapes suivantes :

- [Création de ressources dépendantes](#)
- [Configuration de votre environnement de développement local](#)
- [Téléchargez et examinez le code Java de streaming d'Apache Flink](#)
- [Écrire des exemples d'enregistrements dans le flux d'entrée](#)
- [Exécutez votre application localement](#)
- [Observez les données d'entrée et de sortie dans les flux Kinesis](#)
- [Arrêtez l'exécution locale de votre application](#)
- [Compilez et empaquetez le code de votre application](#)
- [Téléchargez le JAR fichier de code de l'application](#)
- [Création et configuration du service géré pour l'application Apache Flink](#)
- [Étape suivante](#)

Création de ressources dépendantes

Avant de créer une application de service géré pour Apache Flink dans le cadre de cet exercice, vous commencez par créer les ressources dépendantes suivantes :

- Deux flux de données Kinesis pour l'entrée et la sortie
- Un compartiment Amazon S3 pour stocker le code de l'application

Note

Ce didacticiel part du principe que vous déployez votre application dans la région us-east-1 USA Est (Virginie du Nord). Si vous utilisez une autre région, adaptez toutes les étapes en conséquence.

Créez deux flux de données Amazon Kinesis

Avant de créer une application de service géré pour Apache Flink dans le cadre de cet exercice, commencez par créer deux flux de données Kinesis (`ExampleInputStream` et `ExampleOutputStream`). Votre application utilise ces flux pour les flux source et de destination de l'application.

Vous pouvez créer ces flux à l'aide de la console Amazon Kinesis ou de la commande suivante AWS CLI . Pour obtenir des instructions sur la console, consultez [Création et mise à jour de flux de données](#) dans le Guide du développeur Amazon Kinesis Data Streams. Pour créer les flux à l'aide de AWS CLI, utilisez les commandes suivantes, en vous adaptant à la région que vous utilisez pour votre application.

Pour créer les flux de données (AWS CLI)

1. Pour créer le premier flux (`ExampleInputStream`), utilisez la commande Amazon Kinesis `create-stream` AWS CLI suivante :

```
$ aws kinesis create-stream \  
--stream-name ExampleInputStream \  
--shard-count 1 \  
--region us-east-1 \  

```

2. Pour créer le deuxième flux que l'application utilise pour écrire la sortie, exécutez la même commande, en changeant le nom du flux en `ExampleOutputStream` :

```
$ aws kinesis create-stream \  
--stream-name ExampleOutputStream \  
--shard-count 1 \  

```

```
--region us-east-1 \
```

Création d'un compartiment Amazon S3 pour le code de l'application

Vous pouvez créer un compartiment Amazon S3 à l'aide de la console. Pour savoir comment créer un compartiment Amazon S3 à l'aide de la console, consultez la section [Création d'un compartiment](#) dans le [guide de l'utilisateur Amazon S3](#). Nommez le compartiment Amazon S3 à l'aide d'un nom unique global, par exemple en ajoutant votre nom de connexion.

Note

Assurez-vous de créer le bucket dans la région que vous utilisez pour ce didacticiel (us-east-1).

Autres ressources

Lorsque vous créez votre application, Managed Service for Apache Flink crée automatiquement les CloudWatch ressources Amazon suivantes si elles n'existent pas déjà :

- Un groupe de journaux appelé `/AWS/KinesisAnalytics-java/<my-application>`
- Un flux de journaux appelé `kinesis-analytics-log-stream`

Configuration de votre environnement de développement local

Pour le développement et le débogage, vous pouvez exécuter l'application Apache Flink sur votre machine directement depuis celle IDE de votre choix. Toutes les dépendances d'Apache Flink sont gérées comme des dépendances Java classiques à l'aide d'Apache Maven.

Note

Java JDK 11, Maven et Git doivent être installés sur votre machine de développement. Nous vous recommandons d'utiliser un environnement de développement tel qu'[Eclipse](#), [Java Neon](#) ou [IntelliJ IDEA](#). Pour vérifier que vous répondez à tous les prérequis, consultez [Remplir les conditions préalables pour terminer les exercices](#). Il n'est pas nécessaire d'installer un cluster Apache Flink sur votre machine.

Authentifiez votre session AWS

L'application utilise les flux de données Kinesis pour publier des données. Lors de l'exécution locale, vous devez disposer d'une session AWS authentifiée valide avec les autorisations nécessaires pour écrire dans le flux de données Kinesis. Procédez comme suit pour authentifier votre session :

1. Si vous n'avez pas configuré le profil AWS CLI et un profil nommé avec des informations d'identification valides, consultez [Configurez le AWS Command Line Interface \(AWS CLI\)](#).
2. Vérifiez que vous êtes correctement AWS CLI configuré et que vos utilisateurs sont autorisés à écrire dans le flux de données Kinesis en publiant l'enregistrement de test suivant :

```
$ aws kinesis put-record --stream-name ExampleOutputStream --data TEST --partition-key TEST
```

3. Si vous IDE avez un plugin à intégrer AWS, vous pouvez l'utiliser pour transmettre les informations d'identification à l'application qui s'exécute dans l'IDE. Pour plus d'informations, consultez [AWS Toolkit for IntelliJ IDEA](#) et [AWS Toolkit for Eclipse](#).

Téléchargez et examinez le code Java de streaming d'Apache Flink

Le code de l'application Java pour cet exemple est disponible sur GitHub. Pour télécharger le code d'application, procédez comme suit :

1. Cloner le référentiel distant à l'aide de la commande suivante :

```
git clone https://github.com/aws-samples/amazon-managed-service-for-apache-flink-examples.git
```

2. Accédez au répertoire `amazon-managed-service-for-apache-flink-examples/tree/main/java/GettingStarted`.

Vérifiez les composants de l'application

L'application est entièrement implémentée dans la `com.amazonaws.services.msf.BasicStreamingJob` classe. La `main()` méthode définit le flux de données pour traiter les données de streaming et les exécuter.

Note

Pour une expérience de développement optimisée, l'application est conçue pour s'exécuter sans aucune modification de code, à la fois sur Amazon Managed Service pour Apache Flink et localement, pour le développement dans votre IDE environnement.

- Pour lire la configuration d'exécution afin qu'elle fonctionne lors de son exécution dans Amazon Managed Service pour Apache Flink et dans votre IDE, l'application détecte automatiquement si elle s'exécute de manière autonome localement dans le. IDE Dans ce cas, l'application charge la configuration d'exécution différemment :
 1. Lorsque l'application détecte qu'elle s'exécute en mode autonome dans votre IDE, créez le `application_properties.json` fichier inclus dans le dossier de ressources du projet. Le contenu du fichier suit.
 2. Lorsque l'application s'exécute dans Amazon Managed Service pour Apache Flink, le comportement par défaut charge la configuration de l'application à partir des propriétés d'exécution que vous allez définir dans l'application Amazon Managed Service pour Apache Flink. Consultez [Création et configuration du service géré pour l'application Apache Flink](#).

```
private static Map<String, Properties>
loadApplicationProperties(StreamExecutionEnvironment env) throws IOException {
    if (env instanceof LocalStreamEnvironment) {
        LOGGER.info("Loading application properties from '{}'",
LOCAL_APPLICATION_PROPERTIES_RESOURCE);
        return KinesisAnalyticsRuntime.getApplicationProperties(
            BasicStreamingJob.class.getClassLoader()

.getResource(LOCAL_APPLICATION_PROPERTIES_RESOURCE).getPath());
    } else {
        LOGGER.info("Loading application properties from Amazon Managed Service for
Apache Flink");
        return KinesisAnalyticsRuntime.getApplicationProperties();
    }
}
```

- La `main()` méthode définit le flux de données de l'application et l'exécute.
- Initialise les environnements de streaming par défaut. Dans cet exemple, nous montrons comment créer `StreamExecutionEnvironment` à la fois le `DataStream`

API `StreamTableEnvironment` à utiliser avec SQL et le tableauAPI. Les deux objets d'environnement sont deux références distinctes au même environnement d'exécution, à utiliser différemmentAPIs.

```
StreamExecutionEnvironment env =  
    StreamExecutionEnvironment.getExecutionEnvironment();
```

- Chargez les paramètres de configuration de l'application. Cela les chargera automatiquement depuis le bon endroit, en fonction de l'endroit où l'application est exécutée :

```
Map<String, Properties> applicationParameters = loadApplicationProperties(env);
```

- L'application définit une source à l'aide du connecteur [Kinesis Consumer](#) pour lire les données du flux d'entrée. La configuration du flux d'entrée est définie dans le `PropertyGroupId =InputStream0`. Le nom et la région du flux figurent `aws.region` respectivement dans les propriétés nommées `stream.name` et. Pour des raisons de simplicité, cette source lit les enregistrements sous forme de chaîne.

```
private static FlinkKinesisConsumer<String> createSource(Properties  
    inputProperties) {  
    String inputStreamName = inputProperties.getProperty("stream.name");  
    return new FlinkKinesisConsumer<>(inputStreamName, new SimpleStringSchema(),  
        inputProperties);  
}  
...  
  
public static void main(String[] args) throws Exception {  
    ...  
    SourceFunction<String> source =  
        createSource(applicationParameters.get("InputStream0"));  
    DataStream<String> input = env.addSource(source, "Kinesis Source");  
    ...  
}
```

- L'application définit ensuite un récepteur à l'aide du connecteur [Kinesis Streams Sink](#) pour envoyer des données au flux de sortie. Le nom du flux de sortie et la région sont définis dans le `PropertyGroupId =OutputStream0`, de la même manière que le flux d'entrée. Le récepteur est connecté directement à l'interface interne `DataStream` qui reçoit les données de la source. Dans une application réelle, vous avez une certaine transformation entre la source et le récepteur.

```
private static KinesisStreamsSink<String> createSink(Properties outputProperties) {
    String outputStreamName = outputProperties.getProperty("stream.name");
    return KinesisStreamsSink.<String>builder()
        .setKinesisClientProperties(outputProperties)
        .setSerializationSchema(new SimpleStringSchema())
        .setStreamName(outputStreamName)
        .setPartitionKeyGenerator(element ->
String.valueOf(element.hashCode()))
        .build();
}
...
public static void main(String[] args) throws Exception {
    ...
    Sink<String> sink = createSink(applicationParameters.get("OutputStream0"));
    input.sinkTo(sink);
    ...
}
```

- Enfin, vous exécutez le flux de données que vous venez de définir. Il doit s'agir de la dernière instruction de la `main()` méthode, une fois que vous avez défini tous les opérateurs requis par le flux de données :

```
env.execute("Flink streaming Java API skeleton");
```

Utilisez le fichier pom.xml

Le fichier `pom.xml` définit toutes les dépendances requises par l'application et configure le plugin Maven Shade pour créer le fat-jar qui contient toutes les dépendances requises par Flink.

- Certaines dépendances ont une `provided` portée. Ces dépendances sont automatiquement disponibles lorsque l'application s'exécute dans Amazon Managed Service pour Apache Flink. Ils sont nécessaires pour compiler l'application ou pour exécuter l'application localement dans votre IDE. Pour de plus amples informations, veuillez consulter [Exécutez votre application localement](#). Assurez-vous que vous utilisez la même version de Flink que celle du moteur d'exécution que vous utiliserez dans Amazon Managed Service pour Apache Flink.

```
<dependency>
  <groupId>org.apache.flink</groupId>
  <artifactId>flink-clients</artifactId>
```

```

    <version>${flink.version}</version>
    <scope>provided</scope>
</dependency>
<dependency>
  <groupId>org.apache.flink</groupId>
  <artifactId>flink-streaming-java</artifactId>
  <version>${flink.version}</version>
  <scope>provided</scope>
</dependency>

```

- Vous devez ajouter des dépendances Apache Flink supplémentaires au pom avec la portée par défaut, comme le connecteur [Kinesis](#) utilisé par cette application. Pour de plus amples informations, veuillez consulter [Utiliser les connecteurs Apache Flink avec le service géré pour Apache Flink](#). Vous pouvez également ajouter toute dépendance Java supplémentaire requise par votre application.

```

<dependency>
  <groupId>org.apache.flink</groupId>
  <artifactId>flink-connector-kinesis</artifactId>
  <version>${aws.connector.version}</version>
</dependency>

```

- Le plugin Maven Java Compiler s'assure que le code est compilé avec Java 11, la JDK version actuellement prise en charge par Apache Flink.
- Le plugin Maven Shade empaquète le fat-jar, à l'exception de certaines bibliothèques fournies par le moteur d'exécution. Il spécifie également deux transformateurs : `ServicesResourceTransformer` et `ManifestResourceTransformer`. Ce dernier configure la classe contenant la main méthode de démarrage de l'application. Si vous renommez la classe principale, n'oubliez pas de mettre à jour ce transformateur.

```

<plugin>
  <groupId>org.apache.maven.plugins</groupId>
  <artifactId>maven-shade-plugin</artifactId>
  ...
  <transformer
implementation="org.apache.maven.plugins.shade.resource.ManifestResourceTransformer">
    <mainClass>com.amazonaws.services.msf.BasicStreamingJob</mainClass>
  </transformer>
  ...

```

```
</plugin>
```

Écrire des exemples d'enregistrements dans le flux d'entrée

Dans cette section, vous allez envoyer des exemples d'enregistrements au flux pour que la demande soit traitée. Deux options s'offrent à vous pour générer des exemples de données, soit à l'aide d'un script Python, soit à l'aide du [Kinesis Data Generator](#).

Générer des exemples de données à l'aide d'un script Python

Vous pouvez utiliser un script Python pour envoyer des exemples d'enregistrements au flux.

Note

Pour exécuter ce script Python, vous devez utiliser Python 3.x et installer la bibliothèque [AWS SDKfor Python \(Boto\)](#).

Pour commencer à envoyer des données de test vers le flux d'entrée Kinesis, procédez comme suit :

1. Téléchargez le script `stock.py` Python du générateur de données depuis le [GitHub référentiel du générateur de données](#).
2. Exécutez le script `stock.py` :

```
$ python stock.py
```

Continuez à exécuter le script pendant que vous terminez le reste du didacticiel. Vous pouvez désormais exécuter votre application Apache Flink.

Génération d'échantillons de données à l'aide de Kinesis Data Generator

Au lieu d'utiliser le script Python, vous pouvez utiliser [Kinesis Data Generator](#), également disponible dans une [version hébergée](#), pour envoyer des échantillons de données aléatoires au flux. Kinesis Data Generator s'exécute dans votre navigateur et vous n'avez rien à installer sur votre machine.

Pour configurer et exécuter Kinesis Data Generator, procédez comme suit :

1. Suivez les instructions de la [documentation de Kinesis Data Generator](#) pour configurer l'accès à l'outil. Vous allez exécuter un AWS CloudFormation modèle qui définit un utilisateur et un mot de passe.
2. Accédez à Kinesis Data Generator via le modèle URL généré par le CloudFormation modèle. Vous pouvez les trouver URL dans l'onglet Sortie une fois le CloudFormation modèle terminé.
3. Configurez le générateur de données :
 - Région : Sélectionnez la région que vous utilisez pour ce didacticiel : us-east-1
 - Stream/flux de diffusion : sélectionnez le flux d'entrée que l'application utilisera : `ExampleInputStream`
 - Enregistrements par seconde : 100
 - Modèle d'enregistrement : Copiez et collez le modèle suivant :

```
{
  "event_time" : "{{date.now("YYYY-MM-DDTkk:mm:ss.SSSSS")}}",
  "ticker" : "{{random.arrayElement(
    ["AAPL", "AMZN", "MSFT", "INTC", "TBV"]
  )}}",
  "price" : {{random.number(100)}}
}
```

4. Testez le modèle : choisissez le modèle de test et vérifiez que l'enregistrement généré est similaire au suivant :

```
{ "event_time" : "2024-06-12T15:08:32.04800", "ticker" : "INTC", "price" : 7 }
```

5. Démarrez le générateur de données : Choisissez Sélectionner envoyer les données.

Kinesis Data Generator envoie désormais des données au. `ExampleInputStream`

Exécutez votre application localement

Vous pouvez exécuter et déboguer votre application Flink localement dans votre. IDE

Note

Avant de continuer, vérifiez que les flux d'entrée et de sortie sont disponibles. Consultez [Créez deux flux de données Amazon Kinesis](#). Vérifiez également que vous êtes autorisé à lire et à écrire à partir des deux flux. Consultez [Authentifiez votre session AWS](#).

La configuration de l'environnement de développement local nécessite Java 11JDK, Apache Maven et IDE pour le développement Java. Vérifiez que vous remplissez les conditions requises. Consultez [Remplir les conditions préalables pour terminer les exercices](#).

Importez le projet Java dans votre IDE

Pour commencer à travailler sur l'application dans votre IDE ordinateur, vous devez l'importer en tant que projet Java.

Le référentiel que vous avez cloné contient plusieurs exemples. Chaque exemple est un projet distinct. Pour ce didacticiel, importez le contenu du `./java/GettingStarted` sous-répertoire dans votre IDE.

Insérez le code en tant que projet Java existant à l'aide de Maven.

Note

Le processus exact d'importation d'un nouveau projet Java varie en fonction du projet IDE que vous utilisez.

Vérifiez la configuration de l'application locale

Lorsqu'elle est exécutée localement, l'application utilise la configuration contenue dans le `application_properties.json` fichier situé dans le dossier des ressources du projet situé sous `./src/main/resources`. Vous pouvez modifier ce fichier pour utiliser différents noms de flux Kinesis ou différentes régions.

```
[
  {
    "PropertyGroupId": "InputStream0",
    "PropertyMap": {
      "stream.name": "ExampleInputStream",
      "flink.stream.initpos": "LATEST",
      "aws.region": "us-east-1"
    }
  },
  {
```

```
"PropertyGroupId": "OutputStream0",
"PropertyMap": {
  "stream.name": "ExampleOutputStream",
  "aws.region": "us-east-1"
}
}
```

Configurez votre configuration d'IDE exécution

Vous pouvez exécuter et déboguer l'application Flink IDE directement depuis votre ordinateur en exécutant la classe principale `com.amazonaws.services.msf.BasicStreamingJob`, comme vous le feriez pour n'importe quelle application Java. Avant d'exécuter l'application, vous devez configurer la configuration Exécuter. La configuration dépend de celle IDE que vous utilisez. Par exemple, voir les [configurations Run/Debug](#) dans la documentation IntelliJ IDEA. Vous devez notamment configurer les éléments suivants :

1. Ajoutez les **provided** dépendances au chemin de classe. Cela est nécessaire pour s'assurer que les dépendances `provided` étendues sont transmises à l'application lors de l'exécution locale. Sans cette configuration, l'application affiche immédiatement une `class not found` erreur.
2. Transmettez les AWS informations d'identification pour accéder aux flux Kinesis à l'application. Le moyen le plus rapide est d'utiliser [AWS Toolkit pour IntelliJ IDEA](#). En utilisant ce IDE plugin dans la configuration Run, vous pouvez sélectionner un AWS profil spécifique. AWS l'authentification se fait à l'aide de ce profil. Vous n'avez pas besoin de transmettre directement les AWS informations d'identification.
3. Vérifiez que l'application IDE est exécutée à l'aide de JDK11.

Exécutez l'application dans votre IDE

Après avoir configuré la configuration Run pour `leBasicStreamingJob`, vous pouvez l'exécuter ou le déboguer comme une application Java classique.

Note

Vous ne pouvez pas exécuter le fat-jar généré par Maven directement `java -jar ...` depuis la ligne de commande. Ce fichier jar ne contient pas les dépendances principales de Flink requises pour exécuter l'application de manière autonome.

Lorsque l'application démarre correctement, elle enregistre certaines informations concernant le minicluster autonome et l'initialisation des connecteurs. Viennent ensuite un certain nombre INFO de WARN journaux que Flink émet normalement au démarrage de l'application.

```
13:43:31,405 INFO com.amazonaws.services.msf.BasicStreamingJob [] -
Loading application properties from 'flink-application-properties-dev.json'
13:43:31,549 INFO org.apache.flink.streaming.connectors.kinesis.FlinkKinesisConsumer
[] - Flink Kinesis Consumer is going to read the following streams:
ExampleInputStream,
13:43:31,676 INFO org.apache.flink.runtime.taskexecutor.TaskExecutorResourceUtils []
- The configuration option taskmanager.cpu.cores required for local execution is not
set, setting it to the maximal possible value.
13:43:31,676 INFO org.apache.flink.runtime.taskexecutor.TaskExecutorResourceUtils
[] - The configuration option taskmanager.memory.task.heap.size required for local
execution is not set, setting it to the maximal possible value.
13:43:31,676 INFO org.apache.flink.runtime.taskexecutor.TaskExecutorResourceUtils []
- The configuration option taskmanager.memory.task.off-heap.size required for local
execution is not set, setting it to the maximal possible value.
13:43:31,676 INFO org.apache.flink.runtime.taskexecutor.TaskExecutorResourceUtils []
- The configuration option taskmanager.memory.network.min required for local execution
is not set, setting it to its default value 64 mb.
13:43:31,676 INFO org.apache.flink.runtime.taskexecutor.TaskExecutorResourceUtils []
- The configuration option taskmanager.memory.network.max required for local execution
is not set, setting it to its default value 64 mb.
13:43:31,676 INFO org.apache.flink.runtime.taskexecutor.TaskExecutorResourceUtils [] -
The configuration option taskmanager.memory.managed.size required for local execution
is not set, setting it to its default value 128 mb.
13:43:31,677 INFO org.apache.flink.runtime.minicluster.MinicCluster [] -
Starting Flink Mini Cluster
....
```

Une fois l'initialisation terminée, l'application n'émet aucune autre entrée de journal. Pendant le flux de données, aucun journal n'est émis.

Pour vérifier si l'application traite correctement les données, vous pouvez inspecter les flux Kinesis en entrée et en sortie, comme décrit dans la section suivante.

Note

L'absence d'enregistrement des flux de données est le comportement normal d'une application Flink. L'émission de journaux sur chaque enregistrement peut être pratique pour

le débogage, mais elle peut entraîner une surcharge considérable lors de l'exécution en production.

Observez les données d'entrée et de sortie dans les flux Kinesis

Vous pouvez observer les enregistrements envoyés au flux d'entrée par le (générateur d'un exemple de Python) ou le générateur de données Kinesis (lien) à l'aide du visualiseur de données de la console Amazon Kinesis.

Pour observer les records

1. [Ouvrez la console Kinesis à l'adresse /kinesis. https://console.aws.amazon.com](https://console.aws.amazon.com/kinesis)
2. Vérifiez que la région est la même que celle dans laquelle vous exécutez ce didacticiel, à savoir us-east-1 USA East (Virginie du Nord) par défaut. Modifiez la région si elle ne correspond pas.
3. Choisissez Data Streams.
4. Sélectionnez le flux que vous souhaitez observer, `ExampleInputStream` soit `ExampleOutputStream`.
5. Choisissez l'onglet Visionneuse de données.
6. Choisissez n'importe quel Shard, conservez Latest comme position de départ, puis choisissez Get records. Le message d'erreur « Aucun enregistrement trouvé pour cette demande » peut s'afficher. Si tel est le cas, choisissez Réessayer d'obtenir des enregistrements. Les derniers enregistrements publiés sur le stream s'affichent.
7. Choisissez la valeur dans la colonne Données pour inspecter le contenu de l'enregistrement au JSON format.

Arrêtez l'exécution locale de votre application

Arrêtez l'exécution de l'application dans votre IDE. Il fournit IDE généralement une option « d'arrêt ». L'emplacement exact et la méthode dépendent de celui que l'IDE vous utilisez.

Compilez et empaquetez le code de votre application

Dans cette section, vous allez utiliser Apache Maven pour compiler le code Java et l'empaqueter dans un JAR fichier. Vous pouvez compiler et empaqueter votre code à l'aide de l'outil de ligne de commande Maven ou de votre IDE.

Pour compiler et empaqueter à l'aide de la ligne de commande Maven :

Accédez au répertoire contenant le GettingStarted projet Java et exécutez la commande suivante :

```
$ mvn package
```

Pour compiler et empaqueter à l'aide de votre IDE :

Exécutez `mvn package` à partir de votre intégration IDE Maven.

Dans les deux cas, le JAR fichier suivant est créé : `target/amazon-msf-java-stream-app-1.0.jar`

Note

L'exécution d'un « projet de construction » à partir de votre IDE risque de ne pas créer le JAR fichier.

Téléchargez le JAR fichier de code de l'application

Dans cette section, vous allez charger le JAR fichier que vous avez créé dans la section précédente dans le bucket Amazon Simple Storage Service (Amazon S3) que vous avez créé au début de ce didacticiel. Si vous n'avez pas terminé cette étape, consultez ([lien](#)).

Pour télécharger le JAR fichier de code de l'application

1. Ouvrez la console Amazon S3 à l'adresse <https://console.aws.amazon.com/s3/>.
2. Choisissez le bucket que vous avez créé précédemment pour le code de l'application.
3. Sélectionnez Charger.
4. Choisissez Add files.
5. Accédez au JAR fichier généré à l'étape précédente : `target/amazon-msf-java-stream-app-1.0.jar`
6. Choisissez Upload sans modifier les autres paramètres.

⚠ Warning

Assurez-vous de sélectionner le bon JAR fichier dans `<repo-dir>/java/GettingStarted/target/amazon-msf-java-stream-app-1.0.jar`. Le `target` répertoire contient également d'autres JAR fichiers que vous n'avez pas besoin de télécharger.

Création et configuration du service géré pour l'application Apache Flink

Vous pouvez créer et exécuter une application de service géré pour Apache Flink à l'aide de la console ou de l'interface AWS CLI. Pour ce didacticiel, vous allez utiliser la console.

ℹ Note

Lorsque vous créez l'application à l'aide de la console, vos ressources AWS Identity and Access Management (IAM) et Amazon CloudWatch Logs sont créées pour vous. Lorsque vous créez l'application à l'aide du AWS CLI, vous créez ces ressources séparément.

Rubriques

- [Pour créer l'application](#)
- [Modifier la IAM politique](#)
- [Configuration de l'application](#)
- [Exécutez l'application](#)
- [Observez les métriques de l'application en cours d'exécution](#)
- [Observez les données de sortie dans les flux Kinesis](#)
- [Arrêtez l'application](#)

Pour créer l'application

Pour créer l'application

1. Ouvrez le service géré pour la console Apache Flink à <https://console.aws.amazon.com/flink>

2. Vérifiez que la bonne région est sélectionnée : us-east-1 US East (Virginie du Nord)
3. Ouvrez le menu de droite et choisissez Applications Apache Flink, puis Créer une application de streaming. Vous pouvez également choisir Créer une application de streaming dans le conteneur Get started de la page initiale.
4. Sur la page Créer une application de streaming :
 - Choisissez une méthode pour configurer l'application de traitement des flux : choisissez Create from scratch.
 - Configuration d'Apache Flink, version de l'application Flink : choisissez Apache Flink 1.19.
5. Configurez votre application
 - Nom de l'application : entrez **MyApplication**.
 - Description : entrez **My java test app**.
 - Accès aux ressources de l'application : choisissez Créer/mettre à jour IAM le rôle **kinesis-analytics-MyApplication-us-east-1** avec les politiques requises.
6. Configurez votre modèle pour les paramètres de l'application
 - Modèles : choisissez Développement.
7. Choisissez Créer une application de streaming au bas de la page.

Note

Lorsque vous créez un service géré pour une application Apache Flink à l'aide de la console, vous avez la possibilité de créer un IAM rôle et une politique pour votre application. Votre application utilise ce rôle et cette politique pour accéder à ses ressources dépendantes. Ces IAM ressources sont nommées en utilisant le nom de votre application et votre région comme suit :

- Stratégie : `kinesis-analytics-service-MyApplication-us-east-1`
- Rôle : `kinesisanalytics-MyApplication-us-east-1`

Amazon Managed Service pour Apache Flink était auparavant connu sous le nom de Kinesis Data Analytics. Le nom des ressources créées automatiquement est préfixé par un préfixe `kinesis-analytics-` pour des raisons de rétrocompatibilité.

Modifier la IAM politique

Modifiez la IAM politique pour ajouter des autorisations d'accès aux flux de données Kinesis.

Pour modifier la politique

1. Ouvrez la IAM console à l'adresse <https://console.aws.amazon.com/iam/>.
2. Choisissez Stratégies. Choisissez la politique **kinesis-analytics-service-MyApplication-us-east-1** créée pour vous par la console dans la section précédente.
3. Choisissez Modifier, puis choisissez l'JSONonglet.
4. Ajoutez la section mise en surbrillance dans l'exemple de stratégie suivant à la politique. Remplacez le compte d'exemple IDs (**012345678901**) avec votre identifiant de compte.

```
{
  "Version": "2012-10-17",
  "Statement": [
    {
      "Sid": "ReadCode",
      "Effect": "Allow",
      "Action": [
        "s3:GetObject",
        "s3:GetObjectVersion"
      ],
      "Resource": [
        "arn:aws:s3:::my-bucket/kinesis-analytics-placeholder-s3-object"
      ]
    },
    {
      "Sid": "ListCloudwatchLogGroups",
      "Effect": "Allow",
      "Action": [
        "logs:DescribeLogGroups"
      ],
      "Resource": [
        "arn:aws:logs:us-east-1:012345678901:log-group:*"
      ]
    },
    {
      "Sid": "ListCloudwatchLogStreams",
      "Effect": "Allow",
      "Action": [
        "logs:DescribeLogStreams"
      ]
    }
  ]
}
```

```

    ],
    "Resource": [
      "arn:aws:logs:us-east-1:012345678901:log-group:/aws/kinesis-
analytics/MyApplication:log-stream:*"
    ]
  },
  {
    "Sid": "PutCloudwatchLogs",
    "Effect": "Allow",
    "Action": [
      "logs:PutLogEvents"
    ],
    "Resource": [
      "arn:aws:logs:us-east-1:012345678901:log-group:/aws/kinesis-
analytics/MyApplication:log-stream:kinesis-analytics-log-stream"
    ]
  },
  {
    "Sid": "ReadInputStream",
    "Effect": "Allow",
    "Action": "kinesis:*",
    "Resource": "arn:aws:kinesis:us-east-1:012345678901:stream/
ExampleInputStream"
  },
  {
    "Sid": "WriteOutputStream",
    "Effect": "Allow",
    "Action": "kinesis:*",
    "Resource": "arn:aws:kinesis:us-east-1:012345678901:stream/
ExampleOutputStream"
  }
]
}

```

5. Choisissez Suivant au bas de la page, puis cliquez sur Enregistrer les modifications.

Configuration de l'application

Modifiez la configuration de l'application pour définir l'artefact du code de l'application.

Pour modifier la configuration

1. Sur la MyApplicationpage, choisissez Configurer.

2. Dans la section Emplacement du code de l'application :
 - Pour le compartiment Amazon S3, sélectionnez le compartiment que vous avez créé précédemment pour le code de l'application. Choisissez Parcourir et sélectionnez le compartiment approprié, puis sélectionnez Choisir. Ne cliquez pas sur le nom du bucket.
 - Pour le chemin de l'objet Amazon S3, saisissez **amazon-msf-java-stream-app-1.0.jar**.
3. Pour les autorisations d'accès, choisissez Créer/mettre à jour IAM le rôle **kinesis-analytics-MyApplication-us-east-1** avec les politiques requises.
4. Dans la section Propriétés d'exécution, ajoutez les propriétés suivantes.
5. Choisissez Ajouter un nouvel article et ajoutez chacun des paramètres suivants :

ID du groupe	Clé	Valeur
InputStream0	stream.name	ExampleInputStream
InputStream0	aws.region	us-east-1
OutputStream0	stream.name	ExampleOutputStream
OutputStream0	aws.region	us-east-1

6. Ne modifiez aucune des autres sections.
7. Sélectionnez Enregistrer les modifications.

Note

Lorsque vous choisissez d'activer la CloudWatch journalisation Amazon, Managed Service for Apache Flink crée un groupe de journaux et un flux de journaux pour vous. Les noms de ces ressources sont les suivants :

- Groupe de journaux : `/aws/kinesis-analytics/MyApplication`
- Flux de journaux : `kinesis-analytics-log-stream`

Exécutez l'application

L'application est maintenant configurée et prête à être exécutée.

Pour exécuter l'application

1. Sur la console d'Amazon Managed Service pour Apache Flink, choisissez My Application, puis Run.
2. Sur la page suivante, page de configuration de la restauration de l'application, choisissez Exécuter avec le dernier instantané, puis sélectionnez Exécuter.

Le statut dans l'application détaille les transitions entre Ready le Starting et le Running moment où l'application a démarré.

Lorsque l'application est en Running état, vous pouvez désormais ouvrir le tableau de bord Flink.

Pour ouvrir le tableau de bord d'

1. Choisissez Ouvrir le tableau de bord Apache Flink. Le tableau de bord s'ouvre sur une nouvelle page.
2. Dans la liste des tâches en cours, choisissez la tâche unique que vous pouvez voir.

Note

Si vous définissez les propriétés d'exécution ou si vous modifiez les IAM politiques de manière incorrecte, le statut de l'application peut devenir Running, mais le tableau de bord Flink indique que le travail redémarre continuellement. Il s'agit d'un scénario d'échec courant si l'application est mal configurée ou n'est pas autorisée à accéder aux ressources externes.

Dans ce cas, consultez l'onglet Exceptions du tableau de bord Flink pour connaître la cause du problème.

Observez les métriques de l'application en cours d'exécution

Sur la MyApplicationpage, dans la section CloudWatch des métriques Amazon, vous pouvez voir certaines des mesures fondamentales de l'application en cours d'exécution.

Pour consulter les statistiques

1. À côté du bouton Actualiser, sélectionnez 10 secondes dans la liste déroulante.

2. Lorsque l'application est en cours d'exécution et saine, vous pouvez constater une augmentation continue de la métrique de disponibilité.
3. La métrique de redémarrage complet doit être égale à zéro. S'il augmente, la configuration peut présenter des problèmes. Pour étudier le problème, consultez l'onglet Exceptions du tableau de bord Flink.
4. La métrique du nombre de points de contrôle ayant échoué doit être égale à zéro dans une application saine.

Note

Ce tableau de bord affiche un ensemble fixe de mesures avec une granularité de 5 minutes. Vous pouvez créer un tableau de bord d'application personnalisé avec tous les indicateurs du CloudWatch tableau de bord.

Observez les données de sortie dans les flux Kinesis

Assurez-vous que vous publiez toujours les données en entrée, à l'aide du script Python ou du Kinesis Data Generator.

Vous pouvez désormais observer le résultat de l'application exécutée sur le service géré pour Apache Flink en utilisant le visualiseur de données dans le <https://console.aws.amazon.com/kinesis/>, comme vous l'avez déjà fait précédemment.

Pour afficher le résultat

1. [Ouvrez la console Kinesis à l'adresse /kinesis. https://console.aws.amazon.com](https://console.aws.amazon.com/kinesis/)
2. Vérifiez que la région est la même que celle que vous utilisez pour exécuter ce didacticiel. Par défaut, il s'agit de US-East-1US East (Virginie du Nord). Modifiez la région si nécessaire.
3. Choisissez Data Streams.
4. Sélectionnez le flux que vous souhaitez observer. Dans le cadre de ce tutoriel, utilisez `ExampleOutputStream`.
5. Choisissez l'onglet Visionneuse de données.
6. Sélectionnez n'importe quelle partition, conservez Dernière comme position de départ, puis choisissez Obtenir des enregistrements. Le message d'erreur « aucun enregistrement trouvé pour cette demande » peut s'afficher. Si tel est le cas, choisissez Réessayer d'obtenir des enregistrements. Les derniers enregistrements publiés sur le stream s'affichent.

7. Sélectionnez la valeur dans la colonne Données pour inspecter le contenu de l'enregistrement au JSON format.

Arrêtez l'application

Pour arrêter l'application, rendez-vous sur la page de console de l'application Managed Service for Apache Flink nommée. MyApplication

Pour arrêter l'application

1. Dans la liste déroulante Action, choisissez Stop.
2. Le statut de l'application détaille les transitions entre Running le et le Ready moment où l'application est complètement arrêtée. Stopping

Note

N'oubliez pas d'arrêter également d'envoyer des données au flux d'entrée à partir du script Python ou du Kinesis Data Generator.

Étape suivante

[Nettoyer les AWS ressources](#)

Nettoyer les AWS ressources

Cette section inclut les procédures de nettoyage AWS des ressources créées dans ce didacticiel Getting Started (DataStream API).

Cette rubrique contient les sections suivantes :

- [Supprimer votre application Managed Service for Apache Flink](#)
- [Supprimer vos flux de données Kinesis](#)
- [Supprimer vos objets et votre compartiment Amazon S3](#)
- [Supprimer vos IAM ressources](#)
- [Supprimer vos CloudWatch ressources](#)
- [Découvrez des ressources supplémentaires pour Apache Flink](#)

Supprimer votre application Managed Service for Apache Flink

Procédez comme suit pour supprimer l'application.

1. [Ouvrez la console Kinesis à l'adresse /kinesis. https://console.aws.amazon.com](https://console.aws.amazon.com/kinesis/)
2. Dans le panneau Managed Service for Apache Flink, choisissez MyApplication.
3. Dans la liste déroulante Actions, choisissez Supprimer, puis confirmez la suppression.

Supprimer vos flux de données Kinesis

1. Ouvrez le service géré pour la console Apache Flink à [https://console.aws.amazon.com](https://console.aws.amazon.com/flink/) l'adresse /flink.
2. Choisissez Data streams.
3. Sélectionnez les deux flux que vous avez créés, `ExampleInputStream` et `ExampleOutputStream`.
4. Dans la liste déroulante Actions, choisissez Supprimer, puis confirmez la suppression.

Supprimer vos objets et votre compartiment Amazon S3

Utilisez les procédures suivantes pour supprimer vos objets et votre compartiment Amazon S3.

Pour supprimer l'objet du compartiment S3

1. Ouvrez la console Amazon S3 à l'adresse <https://console.aws.amazon.com/s3/>.
2. Sélectionnez le compartiment S3 que vous avez créé pour l'artefact d'application.
3. Sélectionnez l'artefact d'application que vous avez chargé, `amazon-msf-java-stream-app-1.0.jar` nommez-le.
4. Choisissez Supprimer et confirmez la suppression.

Pour supprimer le compartiment S3

1. Ouvrez la console Amazon S3 à l'adresse <https://console.aws.amazon.com/s3/>.
2. Sélectionnez le compartiment que vous avez créé pour les artefacts.
3. Choisissez Supprimer et confirmez la suppression.

 Note

Le compartiment S3 doit être vide pour pouvoir être supprimé.

Supprimer vos IAM ressources

Pour supprimer vos IAM ressources

1. Ouvrez la IAM console à l'adresse <https://console.aws.amazon.com/iam/>.
2. Dans la barre de navigation, choisissez Stratégies.
3. Dans le contrôle du filtre, saisissez kinesis.
4. Choisissez la politique kinesis-analytics-service- MyApplication -us-east-1.
5. Choisissez Actions de stratégie, puis Supprimer.
6. Dans la barre de navigation, choisissez Rôles.
7. Choisissez le rôle kinesis-analytics- MyApplication -us-east-1.
8. Choisissez Supprimer le rôle, puis confirmez la suppression.

Supprimer vos CloudWatch ressources

1. Ouvrez la CloudWatch console à l'adresse <https://console.aws.amazon.com/cloudwatch/>.
2. Dans la barre de navigation, choisissez Journaux.
3. Choisissez le groupe de journaux MyApplication/aws/kinesis-analytics/.
4. Choisissez Supprimer le groupe de journaux, puis confirmez la suppression.

Découvrez des ressources supplémentaires pour Apache Flink

[Découvrez des ressources supplémentaires](#)

Découvrez des ressources supplémentaires

Maintenant que vous avez créé et exécuté une application de service géré de base pour Apache Flink, consultez les ressources suivantes pour des solutions de service géré plus avancées pour Apache Flink.

- [Amazon Managed Service for Apache Flink Workshop](#) : dans cet atelier, vous allez créer une architecture de end-to-end streaming pour ingérer, analyser et visualiser les données de streaming en temps quasi réel. Vous avez décidé d'améliorer les opérations d'une compagnie de taxi à New York. Vous analysez les données de télémétrie d'une flotte de taxis à New York en temps quasi réel afin d'optimiser le fonctionnement de la flotte.
- [Exemples de création et d'utilisation d'un service géré pour les applications Apache Flink](#) : cette section de ce guide du développeur fournit des exemples de création et d'utilisation d'applications dans le service géré pour Apache Flink. Ils incluent des exemples de code et des step-by-step instructions pour vous aider à créer un service géré pour les applications Apache Flink et à tester vos résultats.
- [Learn Flink : Hands On Training : formation](#) d'introduction officielle à Apache Flink qui vous permet de commencer à créer des applications évolutives de streamingETL, d'analyse et axées sur les événements.

Commencez avec Amazon Managed Service pour Apache Flink (TableauAPI)

Cette section vous présente les concepts fondamentaux du service géré pour Apache Flink et de l'implémentation d'une application en Java à l'aide des tables API et SQL. Il explique comment passer d'une application à une autre APIs au sein d'une même application et décrit les options disponibles pour créer et tester vos applications. Elle fournit également des instructions pour installer les outils nécessaires pour suivre les didacticiels de ce guide et pour créer votre première application.

Rubriques

- [Passez en revue les composants de l'application Managed Service for Apache Flink](#)
- [Remplissez les prérequis requis](#)
- [Création et exécution d'un service géré pour l'application Apache Flink](#)
- [Étape suivante](#)
- [Nettoyer les AWS ressources](#)
- [Découvrez des ressources supplémentaires](#)

Passez en revue les composants de l'application Managed Service for Apache Flink

Note

Le service géré pour Apache Flink prend en charge tous les [Apache Flink APIs](#) et potentiellement toutes les JVM langages. En fonction de API votre choix, la structure de l'application et son implémentation sont légèrement différentes. Ce didacticiel couvre la mise en œuvre d'applications utilisant la table API et SQL l'intégration avec celle-ci DataStream API implémentée en Java.

Pour traiter les données, votre application Managed Service for Apache Flink utilise une application Java qui traite les entrées et produit des sorties à l'aide du moteur d'exécution Apache Flink.

Une application Apache Flink typique comporte les composants suivants :

- **Propriétés d'exécution** : vous pouvez utiliser les propriétés d'exécution pour transmettre des paramètres de configuration à votre application sans modifier ni republier le code.
- **Sources** : l'application consomme des données provenant d'une ou de plusieurs sources. Une source utilise un [connecteur](#) pour lire des données depuis un système externe, tel qu'un flux de données Kinesis ou une rubrique AmazonMSK. Pour le développement ou les tests, vous pouvez également demander à des sources de générer des données de test de manière aléatoire. Pour de plus amples informations, veuillez consulter [Ajouter des sources de données de streaming au service géré pour Apache Flink](#). Avec SQL ou TableAPI, les sources sont définies comme des tables sources.
- **Transformations** : l'application traite les données par le biais d'une ou de plusieurs transformations qui peuvent filtrer, enrichir ou agréger les données. Lorsque vous utilisez SQL ou TableAPI, les transformations sont définies comme des requêtes sur des tables ou des vues.
- **Récepteurs** : l'application envoie des données à des systèmes externes via des récepteurs. Un récepteur utilise un [connecteur](#) pour envoyer des données vers un système externe, tel qu'un flux de données Kinesis, un MSK sujet Amazon, un compartiment Amazon S3 ou une base de données relationnelle. Vous pouvez également utiliser un connecteur spécial pour imprimer la sortie à des fins de développement uniquement. Lorsque vous utilisez SQL ou TableAPI, les cuvettes sont définies comme des tables de cuvettes dans lesquelles vous allez insérer les résultats. Pour de plus amples informations, veuillez consulter [Écrire des données à l'aide de récepteurs dans le service géré pour Apache Flink](#).

Votre application nécessite certaines dépendances externes, telles que les connecteurs Flink qu'elle utilise, ou éventuellement une bibliothèque Java. Pour fonctionner dans Amazon Managed Service pour Apache Flink, vous devez empaqueter l'application avec ses dépendances dans un fichier fat-JAR et la télécharger dans un compartiment Amazon S3. Vous créez ensuite une application de service géré pour Apache Flink. Vous transmettez l'emplacement du package de code, ainsi que les autres paramètres de configuration d'exécution. Ce didacticiel explique comment utiliser Apache Maven pour empaqueter l'application et comment exécuter l'application localement dans le fichier IDE de votre choix.

Remplissez les prérequis requis

Avant de commencer ce didacticiel, suivez les deux premières étapes de [Commencez avec Amazon Managed Service pour Apache Flink \(\) DataStream API](#) :

- [Remplir les conditions préalables pour terminer les exercices](#)

- [Configurez le AWS Command Line Interface \(AWS CLI\)](#)

Consultez [Création d'une application](#) pour démarrer.

Création et exécution d'un service géré pour l'application Apache Flink

Dans cet exercice, vous allez créer un service géré pour l'application Apache Flink avec les flux de données Kinesis comme source et récepteur.

Cette section contient les étapes suivantes.

- [Création de ressources dépendantes](#)
- [Configuration de votre environnement de développement local](#)
- [Téléchargez et examinez le code Java de streaming d'Apache Flink](#)
- [Exécutez votre application localement](#)
- [Observez l'application écrivant des données dans un compartiment S3](#)
- [Arrêtez l'exécution locale de votre application](#)
- [Compilez et empaquetez le code de votre application](#)
- [Téléchargez le JAR fichier de code de l'application](#)
- [Création et configuration du service géré pour l'application Apache Flink](#)

Création de ressources dépendantes

Avant de créer un service géré pour Apache Flink dans le cadre de cet exercice, vous commencez par créer les ressources dépendantes suivantes :

- Un compartiment Amazon S3 pour stocker le code de l'application et écrire le résultat de l'application.

Note

Ce didacticiel part du principe que vous déployez votre application dans la région us-east-1. Si vous utilisez une autre région, vous devez adapter toutes les étapes en conséquence.

Créer un compartiment Amazon S3

Vous pouvez créer un compartiment Amazon S3 à l'aide de la console. Pour obtenir les instructions relatives à la création de cette ressource, consultez les rubriques suivantes :

- [Comment créer un compartiment S3 ?](#) dans le Guide de l'utilisateur de la console Amazon Simple Storage Service. Donnez au compartiment Amazon S3 un nom unique au monde en ajoutant votre nom de connexion.

Note

Assurez-vous de créer le bucket dans la région que vous utilisez pour ce didacticiel. La valeur par défaut du didacticiel est us-east-1.

Autres ressources

Lorsque vous créez votre application, Managed Service for Apache Flink crée les CloudWatch ressources Amazon suivantes si elles n'existent pas déjà :

- Un groupe de journaux appelé `/AWS/KinesisAnalytics-java/<my-application>`.
- Un flux de journaux appelé `kinesis-analytics-log-stream`

Configuration de votre environnement de développement local

Pour le développement et le débogage, vous pouvez exécuter l'application Apache Flink sur votre machine, directement depuis celle IDE de votre choix. Toutes les dépendances d'Apache Flink sont traitées comme des dépendances Java normales à l'aide de Maven.

Note

Java JDK 11, Maven et Git doivent être installés sur votre machine de développement. Nous vous recommandons d'utiliser un environnement de développement tel qu'[Eclipse, Java Neon ou IntelliJ IDEA](#). Pour vérifier que vous répondez à tous les prérequis, consultez [Remplir les conditions préalables pour terminer les exercices](#). Il n'est pas nécessaire d'installer un cluster Apache Flink sur votre machine.

Authentifiez votre session AWS

L'application utilise les flux de données Kinesis pour publier des données. Lors de l'exécution locale, vous devez disposer d'une session AWS authentifiée valide avec les autorisations nécessaires pour écrire dans le flux de données Kinesis. Procédez comme suit pour authentifier votre session :

1. Si vous n'avez pas configuré le profil AWS CLI et un profil nommé avec des informations d'identification valides, consultez [Configurez le AWS Command Line Interface \(AWS CLI\)](#).
2. Si vous IDE avez un plugin à intégrer AWS, vous pouvez l'utiliser pour transmettre les informations d'identification à l'application qui s'exécute dans l'IDE. Pour plus d'informations, consultez [AWS Toolkit pour IntelliJ IDEA](#) et [AWS Toolkit pour compiler l'application ou exécuter Eclipse](#).

Téléchargez et examinez le code Java de streaming d'Apache Flink

Le code de l'application pour cet exemple est disponible sur GitHub.

Pour télécharger le code d'application Java

1. Cloner le référentiel distant à l'aide de la commande suivante :

```
git clone https://github.com/aws-samples/amazon-managed-service-for-apache-flink-examples.git
```

2. Accédez au répertoire `./java/GettingStartedTable`.

Vérifiez les composants de l'application

L'application est entièrement implémentée dans la `com.amazonaws.services.msf.BasicTableJob` classe. La `main()` méthode définit les sources, les transformations et les cuvettes. L'exécution est initiée par une instruction d'exécution à la fin de cette méthode.

Note

Pour une expérience de développement optimale, l'application est conçue pour s'exécuter sans aucune modification de code à la fois sur Amazon Managed Service pour Apache Flink et localement, pour le développement dans votre IDE environnement.

- Pour lire la configuration d'exécution afin qu'elle fonctionne lors de son exécution dans Amazon Managed Service pour Apache Flink et dans votre IDE, l'application détecte automatiquement si elle s'exécute de manière autonome localement dans le IDE. Dans ce cas, l'application charge la configuration d'exécution différemment :
 1. Lorsque l'application détecte qu'elle s'exécute en mode autonome dans votre IDE, créez le `application_properties.json` fichier inclus dans le dossier de ressources du projet. Le contenu du fichier suit.
 2. Lorsque l'application s'exécute dans Amazon Managed Service pour Apache Flink, le comportement par défaut charge la configuration de l'application à partir des propriétés d'exécution que vous allez définir dans l'application Amazon Managed Service pour Apache Flink. Consultez [Création et configuration du service géré pour l'application Apache Flink](#).

```
private static Map<String, Properties>
loadApplicationProperties(StreamExecutionEnvironment env) throws IOException {
    if (env instanceof LocalStreamEnvironment) {
        LOGGER.info("Loading application properties from '{}'",
LOCAL_APPLICATION_PROPERTIES_RESOURCE);
        return KinesisAnalyticsRuntime.getApplicationProperties(
            BasicStreamingJob.class.getClassLoader()

.getResource(LOCAL_APPLICATION_PROPERTIES_RESOURCE).getPath());
    } else {
        LOGGER.info("Loading application properties from Amazon Managed Service for
Apache Flink");
        return KinesisAnalyticsRuntime.getApplicationProperties();
    }
}
```

- La `main()` méthode définit le flux de données de l'application et l'exécute.
- Initialise les environnements de streaming par défaut. Dans cet exemple, nous montrons comment créer `StreamExecutionEnvironment` à la fois le à utiliser avec `DataStream API`, le `StreamTableEnvironment` à utiliser avec `SQL` et le `tableauAPI`. Les deux objets d'environnement sont deux références distinctes au même environnement d'exécution, à utiliser différemment APIs.

```
StreamExecutionEnvironment env =
StreamExecutionEnvironment.getExecutionEnvironment();
```

```
StreamTableEnvironment tableEnv = StreamTableEnvironment.create(env,
    EnvironmentSettings.newInstance().build());
```

- Chargez les paramètres de configuration de l'application. Cela les chargera automatiquement depuis le bon endroit, en fonction de l'endroit où l'application est exécutée :

```
Map<String, Properties> applicationParameters = loadApplicationProperties(env);
```

- Le [connecteur FileSystem récepteur](#) utilisé par l'application pour écrire les résultats dans les fichiers de sortie Amazon S3 lorsque Flink effectue un point de [contrôle](#). Vous devez activer les points de contrôle pour écrire des fichiers vers la destination. Lorsque l'application est exécutée dans Amazon Managed Service pour Apache Flink, la configuration de l'application contrôle le point de contrôle et l'active par défaut. À l'inverse, lors d'une exécution locale, les points de contrôle sont désactivés par défaut. L'application détecte qu'elle s'exécute localement et configure le point de contrôle toutes les 5 000 ms.

```
if (env instanceof LocalStreamEnvironment) {
    env.enableCheckpointing(5000);
}
```

- Cette application ne reçoit pas de données provenant d'une source externe réelle. Il génère des données aléatoires à traiter via le [DataGen connecteur](#). Ce connecteur est disponible pour DataStream API, SQL, et TableAPI. Pour démontrer l'intégration entre les deux APIs, l'application utilise la DataStream API version car elle offre plus de flexibilité. Chaque enregistrement est généré par une fonction génératrice appelée `StockPriceGeneratorFunction` dans ce cas, où vous pouvez mettre une logique personnalisée.

```
DataGeneratorSource<StockPrice> source = new DataGeneratorSource<>(
    new StockPriceGeneratorFunction(),
    Long.MAX_VALUE,
    RateLimiterStrategy.perSecond(recordPerSecond),
    TypeInformation.of(StockPrice.class));
```

- Dans le DataStream API, les enregistrements peuvent avoir des classes personnalisées. Les classes doivent suivre des règles spécifiques afin que Flink puisse les utiliser comme enregistrement. Pour plus d'informations, consultez la section [Types de données pris en charge](#). Dans cet exemple, la `StockPrice` classe est un [POJO](#).
- La source est ensuite attachée à l'environnement d'exécution, générant un `DataStream deStockPrice`. Cette application n'utilise pas de [sémantique événementielle](#) et ne génère pas

de filigrane. Exécutez la DataGenerator source avec un parallélisme de 1, indépendamment du parallélisme du reste de l'application.

```
DataStream<StockPrice> stockPrices = env.fromSource(  
    source,  
    WatermarkStrategy.noWatermarks(),  
    "data-generator"  
).setParallelism(1);
```

- Ce qui suit dans le flux de traitement des données est défini à l'aide du tableau API et SQL. Pour ce faire, nous convertissons le fichier DataStream de StockPrices en tableau. Le schéma de la table est automatiquement déduit de la StockPrice classe.

```
Table stockPricesTable = tableEnv.fromDataStream(stockPrices);
```

- L'extrait de code suivant montre comment définir une vue et une requête à l'aide de la table programmatique : API

```
Table filteredStockPricesTable = stockPricesTable.  
    select(  
        $("eventTime").as("event_time"),  
        $("ticker"),  
        $("price"),  
        dateFormat($("eventTime"), "yyyy-MM-dd").as("dt"),  
        dateFormat($("eventTime"), "HH").as("hr")  
    ).where($("price").isGreater(50));  
  
tableEnv.createTemporaryView("filtered_stock_prices", filteredStockPricesTable);
```

- Une table réceptrice est définie pour écrire les résultats dans un compartiment Amazon S3 sous forme de JSON fichiers. Pour illustrer la différence avec la définition d'une vue par programme, la table de réception est définie à l'aide API de la table de réception. SQL

```
tableEnv.executeSql("CREATE TABLE s3_sink (" +  
    "eventTime TIMESTAMP(3)," +  
    "ticker STRING," +  
    "price DOUBLE," +  
    "dt STRING," +  
    "hr STRING" +  
    ") PARTITIONED BY ( dt, hr ) WITH (" +  
    "'connector' = 'filesystem'," +  
    "'format' = 'json'," +
```

```
    "'path' = 's3a://" + s3Path + "' +  
    ")");
```

- La dernière étape consiste à insérer la vue filtrée des cours des actions dans le tableau d'évier. `executeInsert()` Cette méthode lance l'exécution du flux de données que nous avons défini jusqu'à présent.

```
filteredStockPricesTable.executeInsert("s3_sink");
```

Utilisez le fichier pom.xml

Le fichier pom.xml définit toutes les dépendances requises par l'application et configure le plugin Maven Shade pour créer le fat-jar qui contient toutes les dépendances requises par Flink.

- Certaines dépendances ont une `provided` portée. Ces dépendances sont automatiquement disponibles lorsque l'application s'exécute dans Amazon Managed Service pour Apache Flink. Ils sont nécessaires pour l'application ou pour l'application locale dans votre IDE. Pour plus d'informations, voir (mise à jour du tableau API) [Exécutez votre application localement](#). Assurez-vous que vous utilisez la même version de Flink que celle du moteur d'exécution que vous utiliserez dans Amazon Managed Service pour Apache Flink. Pour utiliser le tableau API et SQL, vous devez inclure le `flink-table-planner-loader` et `flink-table-runtime-dependencies`, les deux dans le `provided` champ d'application.

```
<dependency>  
  <groupId>org.apache.flink</groupId>  
  <artifactId>flink-streaming-java</artifactId>  
  <version>${flink.version}</version>  
  <scope>provided</scope>  
</dependency>  
<dependency>  
  <groupId>org.apache.flink</groupId>  
  <artifactId>flink-clients</artifactId>  
  <version>${flink.version}</version>  
  <scope>provided</scope>  
</dependency>  
<dependency>  
  <groupId>org.apache.flink</groupId>  
  <artifactId>flink-table-planner-loader</artifactId>  
  <version>${flink.version}</version>  
  <scope>provided</scope>
```

```
</dependency>
<dependency>
  <groupId>org.apache.flink</groupId>
  <artifactId>flink-table-runtime</artifactId>
  <version>${flink.version}</version>
  <scope>provided</scope>
</dependency>
```

- Vous devez ajouter des dépendances Apache Flink supplémentaires au pom avec la portée par défaut. Par exemple, le [DataGen connecteur](#), le [FileSystem SQLconnecteur](#) et le [JSONformat](#).

```
<dependency>
  <groupId>org.apache.flink</groupId>
  <artifactId>flink-connector-datagen</artifactId>
  <version>${flink.version}</version>
</dependency>
<dependency>
  <groupId>org.apache.flink</groupId>
  <artifactId>flink-connector-files</artifactId>
  <version>${flink.version}</version>
</dependency>
<dependency>
  <groupId>org.apache.flink</groupId>
  <artifactId>flink-json</artifactId>
  <version>${flink.version}</version>
</dependency>
```

- Pour écrire sur Amazon S3 lors d'une exécution locale, le système de fichiers S3 Hadoop est également inclus dans le champ d'application. `provided`

```
<dependency>
  <groupId>org.apache.flink</groupId>
  <artifactId>flink-s3-fs-hadoop</artifactId>
  <version>${flink.version}</version>
  <scope>provided</scope>
</dependency>
```

- Le plugin Maven Java Compiler s'assure que le code est compilé avec Java 11, la JDK version actuellement prise en charge par Apache Flink.

- Le plugin Maven Shade empaquète le fat-jar, à l'exception de certaines bibliothèques fournies par le moteur d'exécution. Il spécifie également deux transformateurs : `ServicesResourceTransformer` et `ManifestResourceTransformer`. Ce dernier configure la classe contenant la `main` méthode de démarrage de l'application. Si vous renommez la classe principale, n'oubliez pas de mettre à jour ce transformateur.

```
<plugin>
  <groupId>org.apache.maven.plugins</groupId>
  <artifactId>maven-shade-plugin</artifactId>
  ...
  <transformer
implementation="org.apache.maven.plugins.shade.resource.ManifestResourceTransformer">
    <mainClass>com.amazonaws.services.msf.BasicStreamingJob</mainClass>
  </transformer>
  ...
</plugin>
```

Exécutez votre application localement

Vous pouvez exécuter et déboguer votre application Flink localement dans votre IDE.

Note

Avant de continuer, vérifiez que les flux d'entrée et de sortie sont disponibles. Consultez [Créez deux flux de données Amazon Kinesis](#). Vérifiez également que vous êtes autorisé à lire et à écrire à partir des deux flux. Consultez [Authentifiez votre session AWS](#).

La configuration de l'environnement de développement local nécessite Java 11JDK, Apache Maven et un IDE pour le développement Java. Vérifiez que vous remplissez les conditions requises. Consultez [Remplir les conditions préalables pour terminer les exercices](#).

Importez le projet Java dans votre IDE

Pour commencer à travailler sur l'application dans votre IDE ordinateur, vous devez l'importer en tant que projet Java.

Le référentiel que vous avez cloné contient plusieurs exemples. Chaque exemple est un projet distinct. Pour ce didacticiel, importez le contenu du `./java/GettingStartedTable` sous-répertoire dans votre IDE.

Insérez le code en tant que projet Java existant à l'aide de Maven.

Note

Le processus exact d'importation d'un nouveau projet Java varie en fonction du projet IDE que vous utilisez.

Modifier la configuration de l'application locale

Lorsqu'elle est exécutée localement, l'application utilise la configuration contenue dans le fichier `application_properties.json` situé dans le dossier des ressources du projet situé sous `./src/main/resources`. Pour ce didacticiel, les paramètres de configuration sont le nom du compartiment et le chemin dans lequel les données seront écrites.

Modifiez la configuration et modifiez le nom du compartiment Amazon S3 pour qu'il corresponde au compartiment que vous avez créé au début de ce didacticiel.

```
[
  {
    "PropertyGroupId": "bucket",
    "PropertyMap": {
      "name": "<bucket-name>",
      "path": "output"
    }
  }
]
```

Note

La propriété de configuration `name` doit contenir uniquement le nom du bucket, par exemple `my-bucket-name`. N'incluez aucun préfixe tel que `s3://` ou une barre oblique. Si vous modifiez le tracé, omettez les barres obliques de début ou de fin.

Configurez votre configuration d'IDE exécution

Vous pouvez exécuter et déboguer l'application Flink IDE directement depuis votre ordinateur en exécutant la classe principale `com.amazonaws.services.msfnetworking.client.impl.DefaultBasicTableJob`, comme vous le

riez pour n'importe quelle application Java. Avant d'exécuter l'application, vous devez configurer la configuration Exécuter. La configuration dépend de l'IDE que vous utilisez. Par exemple, voir les [configurations Run/Debug](#) dans la documentation IntelliJ IDEA. Vous devez notamment configurer les éléments suivants :

1. Ajoutez les **provided** dépendances au chemin de classe. Cela est nécessaire pour s'assurer que les dépendances `provided` étendues sont transmises à l'application lors de l'exécution locale. Sans cette configuration, l'application affiche immédiatement une `ClassNotFoundException`.
2. Transmettez les informations d'identification AWS pour accéder aux flux Kinesis à l'application. Le moyen le plus rapide est d'utiliser [AWS Toolkit pour IntelliJ IDEA](#). En utilisant ce plugin dans la configuration Run, vous pouvez sélectionner un profil AWS spécifique. L'authentification se fait à l'aide de ce profil. Vous n'avez pas besoin de transmettre directement les informations d'identification.
3. Vérifiez que l'application IDE est exécutée à l'aide de JDK11.

Exécutez l'application dans votre IDE

Après avoir configuré la configuration Run pour `leBasicTableJob`, vous pouvez l'exécuter ou le déboguer comme une application Java classique.

Note

Vous ne pouvez pas exécuter le `fat-jar` généré par Maven directement `java -jar ...` depuis la ligne de commande. Ce fichier jar ne contient pas les dépendances principales de Flink requises pour exécuter l'application de manière autonome.

Lorsque l'application démarre correctement, elle enregistre certaines informations concernant le minicluster autonome et l'initialisation des connecteurs. Viennent ensuite un certain nombre d'INFO et de WARN journaux que Flink émet normalement au démarrage de l'application.

```
21:28:34,982 INFO com.amazonaws.services.msf.BasicTableJob
    [] - Loading application properties from 'flink-application-properties-dev.json'
21:28:35,149 INFO com.amazonaws.services.msf.BasicTableJob
    [] - s3Path is ExampleBucket/my-output-bucket
...
```

Une fois l'initialisation terminée, l'application n'émet aucune autre entrée de journal. Pendant le flux de données, aucun journal n'est émis.

Pour vérifier si l'application traite correctement les données, vous pouvez inspecter le contenu du bucket de sortie, comme décrit dans la section suivante.

Note

L'absence d'enregistrement des flux de données est le comportement normal d'une application Flink. L'émission de journaux sur chaque enregistrement peut être pratique pour le débogage, mais elle peut entraîner une surcharge considérable lors de l'exécution en production.

Observez l'application écrivant des données dans un compartiment S3

Cet exemple d'application génère des données aléatoires en interne et écrit ces données dans le compartiment S3 de destination que vous avez configuré. À moins que vous ne modifiez le chemin de configuration par défaut, les données seront écrites dans le output chemin suivi du partitionnement des données et des heures, au format `./output/<yyyy-MM-dd>/<HH>`.

Le [connecteur du FileSystem récepteur](#) crée de nouveaux fichiers sur le point de contrôle Flink. Lorsqu'elle est exécutée localement, l'application exécute un point de contrôle toutes les 5 secondes (5 000 millisecondes), comme indiqué dans le code.

```
if (env instanceof LocalStreamEnvironment) {  
    env.enableCheckpointing(5000);  
}
```

Pour parcourir le compartiment S3 et observer le fichier écrit par l'application

1. Ouvrez la console Amazon S3 à l'adresse <https://console.aws.amazon.com/s3/>.
2. Choisissez le bucket que vous avez créé précédemment.
3. Accédez au output chemin, puis aux dossiers de date et d'heure correspondant à l'heure actuelle dans le UTC fuseau horaire.
4. Actualisez-le régulièrement pour observer l'apparition de nouveaux fichiers toutes les 5 secondes.

5. Sélectionnez et téléchargez un fichier pour en observer le contenu.

Note

Par défaut, les fichiers ne possèdent aucune extension. Le contenu est formaté comme JSON. Vous pouvez ouvrir les fichiers avec n'importe quel éditeur de texte pour en inspecter le contenu.

Arrêtez l'exécution locale de votre application

Arrêtez l'exécution de l'application dans votre IDE. Il fournit IDE généralement une option « d'arrêt ». L'emplacement exact et la méthode dépendent de l'IDE.

Compilez et empaquetez le code de votre application

Dans cette section, vous allez utiliser Apache Maven pour compiler le code Java et l'empaqueter dans un JAR fichier. Vous pouvez compiler et empaqueter votre code à l'aide de l'outil de ligne de commande Maven ou de votre IDE.

Pour compiler et empaqueter à l'aide de la ligne de commande Maven

Accédez au répertoire qui contient le GettingStarted projet Java et exécutez la commande suivante :

```
$ mvn package
```

Pour compiler et empaqueter à l'aide de votre IDE

Exécutez `mvn package` à partir de votre intégration IDE Maven.

Dans les deux cas, le JAR fichier `target/amazon-msf-java-table-app-1.0.jar` est créé.

Note

L'exécution d'un projet de génération à partir de votre IDE risque de ne pas créer le JAR fichier.

Téléchargez le JAR fichier de code de l'application

Dans cette section, vous chargez le JAR fichier que vous avez créé dans la section précédente dans le compartiment Amazon S3 que vous avez créé au début de ce didacticiel. Si vous l'avez déjà fait, complétez [Créer un compartiment Amazon S3](#).

Pour charger le code d'application

1. Ouvrez la console Amazon S3 à l'adresse <https://console.aws.amazon.com/s3/>.
2. Choisissez le bucket que vous avez créé précédemment pour le code de l'application.
3. Choisissez le champ Charger.
4. Choisissez Add files.
5. Accédez au JAR fichier généré dans la section précédente : `target/amazon-msf-java-table-app-1.0.jar`.
6. Choisissez Upload sans modifier les autres paramètres.

Warning

Assurez-vous de sélectionner le bon JAR fichier dans `<repo-dir>/java/GettingStarted/target/amazon/msf-java-table-app-1.0.jar`. Le répertoire cible contient également d'autres JAR fichiers que vous n'avez pas besoin de télécharger.

Création et configuration du service géré pour l'application Apache Flink

Vous pouvez créer et configurer un service géré pour l'application Apache Flink à l'aide de la console ou du AWS CLI. Pour ce didacticiel, vous allez utiliser la console.

Note

Lorsque vous créez l'application à l'aide de la console, vos ressources AWS Identity and Access Management (IAM) et Amazon CloudWatch Logs sont créées pour vous. Lorsque vous créez l'application à l'aide du AWS CLI, vous devez créer ces ressources séparément.

Pour créer l'application

1. Ouvrez le service géré pour la console Apache Flink à <https://console.aws.amazon.com/flink>
2. Vérifiez que la bonne région est sélectionnée : USA Est (Virginie du Nord) us-east-1.
3. Dans le menu de droite, choisissez Applications Apache Flink, puis sélectionnez Créer une application de streaming. Vous pouvez également choisir Créer une application de streaming dans la section Commencer de la page initiale.
4. Sur la page Créer une application de streaming, effectuez les opérations suivantes :
 - Pour Choisir une méthode pour configurer l'application de traitement des flux, choisissez Créer à partir de zéro.
 - Pour la configuration d'Apache Flink, version Application Flink, choisissez Apache Flink 1.19.
 - Dans la section Configuration de l'application, procédez comme suit :
 - Pour Nom de l'application, saisissez **MyApplication**.
 - Pour Description, saisissez **My Java Table API test app**.
 - Pour accéder aux ressources de l'application, choisissez Create/update IAM role kinesis-analytics- MyApplication -us-east-1 avec les politiques requises.
 - Dans Modèle pour les paramètres de l'application, effectuez les opérations suivantes :
 - Pour les modèles, choisissez Développement.
5. Choisissez Créer une application de streaming.

Note

Lorsque vous créez un service géré pour une application Apache Flink à l'aide de la console, vous avez la possibilité de créer un IAM rôle et une politique pour votre application. Votre application utilise ce rôle et cette politique pour accéder à ses ressources dépendantes. Ces IAM ressources sont nommées à l'aide du nom de votre application et de votre région, comme suit :

- Stratégie : `kinesis-analytics-service-MyApplication-us-east-1`
- Rôle : `kinesisanalytics-MyApplication-us-east-1`

Modifier la IAM politique

Modifiez la IAM politique pour ajouter des autorisations d'accès au compartiment Amazon S3.

Pour modifier la IAM politique afin d'ajouter des autorisations au compartiment S3

1. Ouvrez la IAM console à l'adresse <https://console.aws.amazon.com/iam/>.
2. Choisissez Stratégies. Choisissez la politique **kinesis-analytics-service-MyApplication-us-east-1** créée pour vous par la console dans la section précédente.
3. Choisissez Modifier, puis choisissez l'JSONonglet.
4. Ajoutez la section mise en surbrillance dans l'exemple de stratégie suivant à la politique. Remplacez l'exemple d'identifiant de compte (**012345678901**) avec votre identifiant de compte et **<bucket-name>** avec le nom du compartiment S3 que vous avez créé.

```
{
  "Version": "2012-10-17",
  "Statement": [
    {
      "Sid": "ReadCode",
      "Effect": "Allow",
      "Action": [
        "s3:GetObject",
        "s3:GetObjectVersion"
      ],
      "Resource": [
        "arn:aws:s3:::my-bucket/kinesis-analytics-placeholder-s3-object"
      ]
    },
    {
      "Sid": "ListCloudwatchLogGroups",
      "Effect": "Allow",
      "Action": [
        "logs:DescribeLogGroups"
      ],
      "Resource": [
        "arn:aws:logs:us-east-1:012345678901:log-group:*"
      ]
    },
    {
      "Sid": "ListCloudwatchLogStreams",
      "Effect": "Allow",
```

```
        "Action": [
            "logs:DescribeLogStreams"
        ],
        "Resource": [
            "arn:aws:logs:us-east-1:012345678901:log-group:/aws/kinesis-
analytics/MyApplication:log-stream:*"
        ]
    },
    {
        "Sid": "PutCloudwatchLogs",
        "Effect": "Allow",
        "Action": [
            "logs:PutLogEvents"
        ],
        "Resource": [
            "arn:aws:logs:us-east-1:012345678901:log-group:/aws/kinesis-
analytics/MyApplication:log-stream:kinesis-analytics-log-stream"
        ]
    },
    {
        "Sid": "WriteOutputBucket",
        "Effect": "Allow",
        "Action": "s3:*",
        "Resource": [
            "arn:aws:s3:::my-bucket"
        ]
    }
]
```

5. Choisissez Suivant, puis Enregistrer les modifications.

Configuration de l'application

Modifiez l'application pour définir l'artefact du code de l'application.

Pour configurer l'application

1. Sur la MyApplicationpage, choisissez Configurer.
2. Dans la section Emplacement du code d'application, choisissez Configurer.

- Pour le compartiment Amazon S3, sélectionnez le compartiment que vous avez créé précédemment pour le code de l'application. Choisissez Parcourir et sélectionnez le compartiment approprié, puis choisissez Choisir. Ne cliquez pas sur le nom du bucket.
 - Pour le chemin de l'objet Amazon S3, saisissez **amazon-msf-java-table-app-1.0.jar**.
3. Pour les autorisations d'accès, choisissez Create/update IAM role **kinesis-analytics-MyApplication-us-east-1**.
 4. Dans la section Propriétés d'exécution, ajoutez les propriétés suivantes.
 5. Choisissez Ajouter un nouvel article et ajoutez chacun des paramètres suivants :

ID du groupe	Clé	Valeur
bucket	name	your-bucket-name
bucket	path	output

6. Ne modifiez aucun autre paramètre.
7. Sélectionnez Enregistrer les modifications.

Note

Lorsque vous choisissez d'activer la CloudWatch journalisation Amazon, Managed Service for Apache Flink crée un groupe de journaux et un flux de journaux pour vous. Les noms de ces ressources sont les suivants :

- Groupe de journaux : `/aws/kinesis-analytics/MyApplication`
- Flux de journaux : `kinesis-analytics-log-stream`

Exécutez l'application

L'application est maintenant configurée et prête à être exécutée.

Pour exécuter l'application

1. Retournez à la page de console dans Amazon Managed Service pour Apache Flink et choisissez MyApplication.

2. Choisissez Exécuter pour démarrer l'application.
3. Dans la configuration de restauration de l'application, choisissez Exécuter avec le dernier instantané.
4. Cliquez sur Exécuter.
5. Le statut de l'application détaille les transitions entre Ready Starting et Running après le démarrage de l'application.

Lorsque le Running statut de l'application est en cours, vous pouvez ouvrir le tableau de bord Flink.

Pour ouvrir le tableau de bord et consulter le travail

1. Choisissez Ouvrir le tableau de bord Apache Flink. Le tableau de bord s'ouvre dans une nouvelle page.
2. Dans la liste des tâches en cours d'exécution, choisissez la tâche unique que vous pouvez voir.

Note

Si vous avez défini les propriétés d'exécution ou modifié les IAM politiques de manière incorrecte, le statut de l'application peut passer à Running, mais le tableau de bord Flink indique que le travail redémarre en permanence. Il s'agit d'un scénario d'échec courant lorsque l'application est mal configurée ou ne dispose pas des autorisations nécessaires pour accéder aux ressources externes.

Dans ce cas, consultez l'onglet Exceptions du tableau de bord Flink pour rechercher la cause du problème.

Observez les métriques de l'application en cours d'exécution

Sur la MyApplication page, dans la section CloudWatch des métriques Amazon, vous pouvez voir certaines des mesures fondamentales de l'application en cours d'exécution.

Pour consulter les statistiques

1. À côté du bouton Actualiser, sélectionnez 10 secondes dans la liste déroulante.
2. Lorsque l'application est en cours d'exécution et saine, vous pouvez constater une augmentation continue de la métrique de disponibilité.

3. La métrique de redémarrage complet doit être égale à zéro. S'il augmente, la configuration peut présenter des problèmes. Consultez l'onglet Exceptions du tableau de bord Flink pour étudier le problème.
4. La métrique du nombre de points de contrôle ayant échoué doit être égale à zéro dans une application saine.

Note

Ce tableau de bord affiche un ensemble fixe de mesures avec une granularité de 5 minutes. Vous pouvez créer un tableau de bord d'application personnalisé avec tous les indicateurs du CloudWatch tableau de bord.

Observez l'application en train d'écrire des données dans le compartiment de destination

Vous pouvez désormais observer l'exécution de l'application dans Amazon Managed Service for Apache Flink en train d'écrire des fichiers sur Amazon S3.

Pour observer les fichiers, suivez le même processus que celui que vous avez utilisé pour vérifier les fichiers en cours d'écriture lorsque l'application était exécutée localement. Consultez [Observez l'application écrivant des données dans un compartiment S3](#).

N'oubliez pas que l'application écrit de nouveaux fichiers sur le point de contrôle Flink. Lors de l'exécution sur Amazon Managed Service pour Apache Flink, les points de contrôle sont activés par défaut et exécutés toutes les 60 secondes. L'application crée de nouveaux fichiers toutes les 1 minute environ.

Arrêtez l'application

Pour arrêter l'application, rendez-vous sur la page de console de l'application Managed Service for Apache Flink nommée. `MyApplication`

Pour arrêter l'application

1. Dans la liste déroulante Action, choisissez Stop.
2. Le statut de l'application détaille les transitions entre le et Running le moment où l'application est complètement arrêtée Stopping, puis le Ready moment où l'application est complètement arrêtée.

Note

N'oubliez pas d'arrêter également d'envoyer des données au flux d'entrée à partir du script Python ou du Kinesis Data Generator.

Étape suivante

[Nettoyer les AWS ressources](#)

Nettoyer les AWS ressources

Cette section inclut les procédures de nettoyage AWS des ressources créées dans le didacticiel Getting Started (TableauAPI).

Cette rubrique contient les sections suivantes.

- [Supprimer votre application Managed Service for Apache Flink](#)
- [Supprimer vos objets et votre compartiment Amazon S3](#)
- [Supprimer vos IAM ressources](#)
- [Supprimer vos CloudWatch ressources](#)
- [Étape suivante](#)

Supprimer votre application Managed Service for Apache Flink

Procédez comme suit pour supprimer l'application.

Pour supprimer l'application

1. [Ouvrez la console Kinesis à l'adresse /kinesis. https://console.aws.amazon.com](https://console.aws.amazon.com/kinesis)
2. Dans le panneau Managed Service for Apache Flink, choisissez MyApplication.
3. Dans la liste déroulante Actions, choisissez Supprimer, puis confirmez la suppression.

Supprimer vos objets et votre compartiment Amazon S3

Procédez comme suit pour supprimer vos objets et votre compartiment S3.

Pour supprimer l'objet d'application du compartiment S3

1. Ouvrez la console Amazon S3 à l'adresse <https://console.aws.amazon.com/s3/>.
2. Sélectionnez le compartiment S3 que vous avez créé.
3. Sélectionnez le nom de l'artefact d'application que vous avez chargé `amazon-msf-java-table-app-1.0.jar`, choisissez Supprimer, puis confirmez la suppression.

Pour supprimer tous les fichiers de sortie écrits par l'application

1. Choisissez le dossier output.
2. Sélectionnez Delete (Supprimer).
3. Confirmez que vous souhaitez supprimer définitivement le contenu.

Pour supprimer le compartiment S3

1. Ouvrez la console Amazon S3 à l'adresse <https://console.aws.amazon.com/s3/>.
2. Sélectionnez le compartiment S3 que vous avez créé.
3. Choisissez Supprimer et confirmez la suppression.

Supprimer vos IAM ressources

Pour supprimer vos IAM ressources, procédez comme suit.

Pour supprimer vos IAM ressources

1. Ouvrez la IAM console à l'adresse <https://console.aws.amazon.com/iam/>.
2. Dans la barre de navigation, choisissez Stratégies.
3. Dans le contrôle du filtre, saisissez kinesis.
4. Choisissez la politique `kinesis-analytics-service-MyApplication-us-east-1`.
5. Choisissez Actions de stratégie, puis Supprimer.
6. Dans la barre de navigation, choisissez Rôles.
7. Choisissez le rôle `kinesis-analytics-MyApplication-us-east-1`.
8. Choisissez Supprimer le rôle, puis confirmez la suppression.

Supprimer vos CloudWatch ressources

Pour supprimer vos CloudWatch ressources, procédez comme suit.

Pour supprimer vos CloudWatch ressources

1. Ouvrez la CloudWatch console à l'adresse <https://console.aws.amazon.com/cloudwatch/>.
2. Dans la barre de navigation, choisissez Journaux.
3. Choisissez le groupe de journaux MyApplication/aws/kinesis-analytics/.
4. Choisissez Supprimer le groupe de journaux, puis confirmez la suppression.

Étape suivante

[Découvrez des ressources supplémentaires](#)

Découvrez des ressources supplémentaires

Maintenant que vous avez créé et exécuté un service géré pour l'application Apache Flink qui utilise le tableauAPI, consultez [Découvrez des ressources supplémentaires](#) le [Commencez avec Amazon Managed Service pour Apache Flink \(\) DataStream API](#).

Commencez avec Amazon Managed Service pour Apache Flink pour Python

Cette section présente les concepts fondamentaux d'un service géré pour Apache Flink à l'aide de Python et de la tableAPI. Elle décrit les options disponibles pour créer et tester vos applications. Elle fournit également des instructions pour installer les outils nécessaires pour suivre les didacticiels de ce guide et pour créer votre première application.

Rubriques

- [Passez en revue les composants d'un service géré pour une application Apache Flink](#)
- [Remplir les prérequis](#)
- [Création et exécution d'un service géré pour l'application Apache Flink pour Python](#)
- [Nettoyer les AWS ressources](#)

Passez en revue les composants d'un service géré pour une application Apache Flink

Note

Amazon Managed Service pour Apache Flink prend en charge tous les [Apache APIs Flink](#). En fonction de l'API que vous choisissez, la structure de l'application est légèrement différente. Une approche populaire lors du développement d'une application Apache Flink en Python consiste à définir le flux de l'application à l'aide du code Python SQL intégré. C'est l'approche que nous suivons dans le didacticiel *Getting Started* suivant.

Pour traiter les données, votre application Amazon Managed Service for Apache Flink utilise un script Python pour définir le flux de données qui traite les entrées et produit les sorties à l'aide du moteur d'exécution Apache Flink.

Un service géré typique pour une application Apache Flink comprend les composants suivants :

- Propriétés d'exécution : vous pouvez utiliser les propriétés d'exécution pour configurer votre application sans recompiler le code de votre application.

- **Sources** : l'application consomme des données provenant d'une ou de plusieurs sources. Une source utilise un [connecteur](#) pour lire les données d'un système externe tel qu'un flux de données Kinesis ou une rubrique AmazonMSK. Vous pouvez également utiliser des connecteurs spéciaux pour générer des données depuis l'application. Lorsque vous l'utilisezSQL, l'application définit les sources en tant que tables sources.
- **Transformations** : l'application traite les données à l'aide d'une ou de plusieurs transformations qui peuvent filtrer, enrichir ou agréger les données. Lorsque vous l'utilisezSQL, l'application définit les transformations sous forme de SQL requêtes.
- **Récepteurs** : l'application envoie des données à des sources externes via des récepteurs. Un récepteur utilise un [connecteur](#) pour envoyer des données à un système externe tel qu'un flux de données Kinesis, un MSK sujet Amazon, un compartiment Amazon S3 ou une base de données relationnelle. Vous pouvez également utiliser un connecteur spécial pour imprimer la sortie à des fins de développement. Lorsque vous l'utilisezSQL, l'application définit les cuvettes comme des tables de cuvettes dans lesquelles vous insérez les résultats. Pour de plus amples informations, veuillez consulter [Écrire des données à l'aide de récepteurs dans le service géré pour Apache Flink](#).

Votre application Python peut également nécessiter des dépendances externes, telles que des bibliothèques Python supplémentaires ou tout connecteur Flink utilisé par votre application. Lorsque vous créez un package pour votre application, vous devez inclure toutes les dépendances dont elle a besoin. Ce didacticiel explique comment inclure les dépendances des connecteurs et comment emballer l'application en vue de son déploiement sur Amazon Managed Service pour Apache Flink.

Remplir les prérequis

Pour terminer ce didacticiel, vous devez disposer des éléments suivants :

- Python 3.11, [utilisant de préférence un environnement autonome tel que VirtualEnv \(venv\), Conda ou Miniconda](#).
- [Client Git](#) : installez le client Git si ce n'est pas déjà fait.
- [Java Development Kit \(JDK\) version 11](#) : installez un Java JDK 11 et définissez la variable d'JAVA_HOME environnement pour qu'elle pointe vers votre emplacement d'installation. Si vous n'avez pas de JDK 11, vous pouvez utiliser [Amazon Corretto](#) n'importe quel standard JDK de notre choix.

- Pour vérifier que vous l'avez JDK correctement installé, exécutez la commande suivante. Le résultat sera différent si vous utilisez un JDK autre appareil qu'Amazon Corretto 11. Assurez-vous que la version est 11.x.

```
$ java --version
```

```
openjdk 11.0.23 2024-04-16 LTS
```

```
OpenJDK Runtime Environment Corretto-11.0.23.9.1 (build 11.0.23+9-LTS)
```

```
OpenJDK 64-Bit Server VM Corretto-11.0.23.9.1 (build 11.0.23+9-LTS, mixed mode)
```

- [Apache Maven](#) : installez Apache Maven si ce n'est pas déjà fait. Pour plus d'informations, consultez la section [Installation d'Apache Maven](#).
- Pour tester votre installation d'Apache Maven, utilisez la commande suivante :

```
$ mvn -version
```

Note

Bien que votre application soit écrite en Python, Apache Flink s'exécute dans la machine virtuelle Java (JVM). Il distribue la plupart des dépendances, telles que le connecteur Kinesis, sous forme JAR de fichiers. Pour gérer ces dépendances et pour empaqueter l'application dans un ZIP fichier, utilisez [Apache Maven](#). Ce didacticiel explique comment procéder.

Warning

Nous vous recommandons d'utiliser Python 3.11 pour le développement local. Il s'agit de la même version de Python utilisée par Amazon Managed Service pour Apache Flink avec le moteur d'exécution Flink 1.19.

L'installation de la bibliothèque Python Flink 1.19 sur Python 3.12 peut échouer.

Si une autre version de Python est installée par défaut sur votre machine, nous vous recommandons de créer un environnement autonome tel que VirtualEnv Python 3.11.

IDE pour le développement local

Nous vous recommandons d'utiliser un environnement de développement tel que [PyCharmVisual Studio Code](#) pour développer et compiler votre application.

Effectuez ensuite les deux premières étapes du [Commencez avec Amazon Managed Service pour Apache Flink \(\) DataStream API](#) :

- [Configuration d'un AWS compte et création d'un utilisateur administrateur](#)
- [Configurez le AWS Command Line Interface \(AWS CLI\)](#)

Consultez [Création d'une application](#) pour démarrer.

Création et exécution d'un service géré pour l'application Apache Flink pour Python

Dans cette section, vous allez créer un service géré pour une application Apache Flink pour Python avec un flux Kinesis comme source et comme récepteur.

Cette section contient les étapes suivantes.

- [Création de ressources dépendantes](#)
- [Configuration de votre environnement de développement local](#)
- [Téléchargez et examinez le code Python de streaming d'Apache Flink](#)
- [Gérer les JAR dépendances](#)
- [Écrire des exemples d'enregistrements dans le flux d'entrée](#)
- [Exécutez votre application localement](#)
- [Observez les données d'entrée et de sortie dans les flux Kinesis](#)
- [Arrêtez l'exécution locale de votre application](#)
- [Package du code de votre application](#)
- [Téléchargez le package d'application dans un compartiment Amazon S3](#)
- [Création et configuration du service géré pour l'application Apache Flink](#)
- [Étape suivante](#)

Création de ressources dépendantes

Avant de créer un service géré pour Apache Flink dans le cadre de cet exercice, vous commencez par créer les ressources dépendantes suivantes :

- Deux flux Kinesis pour l'entrée et la sortie.
- Un compartiment Amazon S3 pour stocker le code de l'application.

Note

Ce didacticiel part du principe que vous déployez votre application dans la région us-east-1. Si vous utilisez une autre région, vous devez adapter toutes les étapes en conséquence.

Création de deux flux Kinesis

Avant de créer une application Managed Service for Apache Flink pour cet exercice, créez deux flux de données Kinesis `ExampleInputStream` (`ExampleOutputStream`) dans la même région que vous utiliserez pour déployer votre application (`us-east-1` dans cet exemple). Votre application utilise ces flux pour les flux source et de destination de l'application.

Vous pouvez créer ces flux à l'aide de la console Amazon Kinesis ou de la commande AWS CLI suivante. Pour obtenir des instructions sur la console, consultez [Création et mise à jour de flux de données](#) dans le Guide du développeur Amazon Kinesis Data Streams.

Pour créer les flux de données (AWS CLI)

1. Pour créer le premier flux (`ExampleInputStream`), utilisez la commande Amazon Kinesis `create-stream` AWS CLI suivante.

```
$ aws kinesis create-stream \  
--stream-name ExampleInputStream \  
--shard-count 1 \  
--region us-east-1
```

2. Pour créer le second flux utilisé par l'application pour écrire la sortie, exécutez la même commande en remplaçant le nom du flux par `ExampleOutputStream`.

```
$ aws kinesis create-stream \  

```

```
--stream-name ExampleOutputStream \  
--shard-count 1 \  
--region us-east-1
```

Créer un compartiment Amazon S3

Vous pouvez créer un compartiment Amazon S3 à l'aide de la console. Pour obtenir les instructions relatives à la création de cette ressource, consultez les rubriques suivantes :

- [Comment créer un compartiment S3 ?](#) dans le Guide de l'utilisateur de la console Amazon Simple Storage Service. Donnez au compartiment Amazon S3 un nom unique au monde, par exemple en ajoutant votre nom de connexion.

Note

Assurez-vous de créer le compartiment S3 dans la région que vous utilisez pour ce didacticiel (us-east-1).

Autres ressources

Lorsque vous créez votre application, Managed Service for Apache Flink crée les CloudWatch ressources Amazon suivantes si elles n'existent pas déjà :

- Un groupe de journaux appelé `/AWS/KinesisAnalytics-java/<my-application>`.
- Un flux de journaux appelé `kinesis-analytics-log-stream`

Configuration de votre environnement de développement local

Pour le développement et le débogage, vous pouvez exécuter l'application Python Flink sur votre machine. Vous pouvez démarrer l'application depuis la ligne de commande avec `python main.py` ou dans le Python IDE de votre choix.

Note

Python 3.10 ou 3.11, Java 11, Apache Maven et Git doivent être installés sur votre machine de développement. Nous vous recommandons d'utiliser un IDE tel que [PyCharm](#) ou [Visual](#)

[Studio Code](#). Pour vérifier que vous répondez à tous les prérequis, reportez-vous à la section [Remplir les conditions préalables pour terminer les exercices](#) Avant de continuer.

Installation de la PyFlink bibliothèque

Pour développer votre application et l'exécuter localement, vous devez installer la bibliothèque Python Flink.

1. Créez un environnement Python autonome à l'aide VirtualEnv de Conda ou de tout autre outil Python similaire.
2. Installez la PyFlink bibliothèque dans cet environnement. Utilisez la même version d'exécution d'Apache Flink que celle que vous utiliserez dans Amazon Managed Service pour Apache Flink. Actuellement, le temps d'exécution recommandé est 1.19.1.

```
$ pip install apache-flink==1.19.1
```

3. Assurez-vous que l'environnement est actif lorsque vous exécutez votre application. Si vous exécutez l'application dans l'IDE, assurez-vous qu'IDEil utilise l'environnement comme environnement d'exécution. Le processus dépend de celui IDE que vous utilisez.

Note

Il vous suffit d'installer la PyFlink bibliothèque. Il n'est pas nécessaire d'installer un cluster Apache Flink sur votre machine.

Authentifiez votre session AWS

L'application utilise les flux de données Kinesis pour publier des données. Lors de l'exécution locale, vous devez disposer d'une session AWS authentifiée valide avec les autorisations nécessaires pour écrire dans le flux de données Kinesis. Procédez comme suit pour authentifier votre session :

1. Si vous n'avez pas configuré le profil AWS CLI et un profil nommé avec des informations d'identification valides, consultez [Configurez le AWS Command Line Interface \(AWS CLI\)](#).
2. Vérifiez que vous êtes correctement AWS CLI configuré et que vos utilisateurs sont autorisés à écrire dans le flux de données Kinesis en publiant l'enregistrement de test suivant :

```
$ aws kinesys put-record --stream-name ExampleOutputStream --data TEST --partition-key TEST
```

3. Si vous avez un IDE avec un plugin à intégrer AWS, vous pouvez l'utiliser pour transmettre les informations d'identification à l'application qui s'exécute dans l'IDE. Pour plus d'informations, consultez [AWS Toolkit for PyCharm](#), [AWS Toolkit for Visual Studio Code](#) et [AWS Toolkit for IntelliJ IDEA](#).

Téléchargez et examinez le code Python de streaming d'Apache Flink

Le code de l'application Python pour cet exemple est disponible sur GitHub. Pour télécharger le code d'application, procédez comme suit :

1. Cloner le référentiel distant à l'aide de la commande suivante :

```
git clone https://github.com/aws-samples/amazon-managed-service-for-apache-flink-examples.git
```

2. Accédez au répertoire `./python/GettingStarted`.

Vérifiez les composants de l'application

Le code de l'application se trouve dans `main.py`. Nous utilisons SQL Embedded in Python pour définir le flux de l'application.

Note

Pour une expérience de développement optimisée, l'application est conçue pour s'exécuter sans aucune modification de code à la fois sur Amazon Managed Service pour Apache Flink et localement, pour le développement sur votre machine. L'application utilise la variable `IS_LOCAL = true` d'environnement pour détecter si elle est exécutée localement. Vous devez définir la variable d'environnement `IS_LOCAL = true` soit sur votre shell, soit dans la configuration d'exécution de votre IDE.

- L'application configure l'environnement d'exécution et lit la configuration d'exécution. Pour fonctionner à la fois sur Amazon Managed Service pour Apache Flink et localement, l'application vérifie la `IS_LOCAL` variable.

- Voici le comportement par d faut lorsque l'application s'ex cute dans Amazon Managed Service pour Apache Flink :
 1. Chargez les d pendances fournies avec l'application. Pour plus d'informations, voir (lien)
 2. Chargez la configuration   partir des propri t s d'ex cution que vous d finissez dans l'application Amazon Managed Service for Apache Flink. Pour plus d'informations, voir (lien)
- Lorsque l'application d tecte `IS_LOCAL = true` que vous l'ex cutez localement :
 1. Charge les d pendances externes depuis le projet.
 2. Charge la configuration   partir du `application_properties.json` fichier inclus dans le projet.

```

...
APPLICATION_PROPERTIES_FILE_PATH = "/etc/flink/application_properties.json"
...
is_local = (
    True if os.environ.get("IS_LOCAL") else False
)
...
if is_local:
    APPLICATION_PROPERTIES_FILE_PATH = "application_properties.json"
    CURRENT_DIR = os.path.dirname(os.path.realpath(__file__))
    table_env.get_config().get_configuration().set_string(
        "pipeline.jars",
        "file:/// " + CURRENT_DIR + "/target/pyflink-dependencies.jar",
    )

```

- L'application d finit une table source avec une `CREATE TABLE` instruction,   l'aide du connecteur [Kinesis](#). Ce tableau lit les donn es du flux Kinesis en entr e. L'application prend le nom du flux, la r gion et la position initiale   partir de la configuration d'ex cution.

```

table_env.execute_sql(f"""
    CREATE TABLE prices (
        ticker VARCHAR(6),
        price DOUBLE,
        event_time TIMESTAMP(3),
        WATERMARK FOR event_time AS event_time - INTERVAL '5' SECOND
    )
    PARTITIONED BY (ticker)
    WITH (
        'connector' = 'kinesis',
        'stream' = '{input_stream_name}',

```

```
'aws.region' = '{input_stream_region}',
'format' = 'json',
'json.timestamp-format.standard' = 'ISO-8601'
) """)
```

- Dans cet exemple, l'application définit également une table réceptrice à l'aide [du connecteur Kinesis](#). Ce conte envoie des données au flux Kinesis de sortie.

```
table_env.execute_sql(f"""
    CREATE TABLE output (
        ticker VARCHAR(6),
        price DOUBLE,
        event_time TIMESTAMP(3)
    )
    PARTITIONED BY (ticker)
    WITH (
        'connector' = 'kinesis',
        'stream' = '{output_stream_name}',
        'aws.region' = '{output_stream_region}',
        'sink.partitioner-field-delimiter' = ';',
        'sink.batch.max-size' = '100',
        'format' = 'json',
        'json.timestamp-format.standard' = 'ISO-8601'
    )""")
```

- Enfin, l'application exécute une table SQL réceptrice `INSERT INTO...` à partir de la table source. Dans une application plus complexe, vous devez probablement effectuer des étapes supplémentaires pour transformer les données avant de les écrire dans le récepteur.

```
table_result = table_env.execute_sql("""INSERT INTO output
    SELECT ticker, price, event_time FROM prices""")
```

- Vous devez ajouter une autre étape à la fin de la `main()` fonction pour exécuter l'application localement :

```
if is_local:
    table_result.wait()
```

Sans cette instruction, l'application s'arrête immédiatement lorsque vous l'exécutez localement. Vous ne devez pas exécuter cette instruction lorsque vous exécutez votre application dans Amazon Managed Service pour Apache Flink.

Gérer les JAR dépendances

Une PyFlink application nécessite généralement un ou plusieurs connecteurs. L'application présentée dans ce didacticiel utilise le [connecteur Kinesis](#). Apache Flink s'exécutant en JavaJVM, les connecteurs sont distribués sous forme de JAR fichiers, que vous implémentiez ou non votre application en Python. Vous devez intégrer ces dépendances à l'application lorsque vous la déployez sur Amazon Managed Service pour Apache Flink.

Dans cet exemple, nous montrons comment utiliser Apache Maven pour récupérer les dépendances et empaqueter l'application à exécuter sur le service géré pour Apache Flink.

Note

Il existe d'autres méthodes pour récupérer et empaqueter les dépendances. Cet exemple illustre une méthode qui fonctionne correctement avec un ou plusieurs connecteurs. Il vous permet également d'exécuter l'application localement, à des fins de développement et sur le service géré pour Apache Flink sans modifier le code.

Utilisez le fichier pom.xml

Apache Maven utilise le `pom.xml` fichier pour contrôler les dépendances et le packaging des applications.

Toutes JAR les dépendances sont spécifiées dans le `pom.xml` fichier du `<dependencies>...</dependencies>` bloc.

```
<project xmlns="http://maven.apache.org/POM/4.0.0"
  xmlns:xsi="http://www.w3.org/2001/XMLSchema-instance"
  xsi:schemaLocation="http://maven.apache.org/POM/4.0.0 http://maven.apache.org/
xsd/maven-4.0.0.xsd">
  <modelVersion>4.0.0</modelVersion>
  ...
  <dependencies>
    <dependency>
      <groupId>org.apache.flink</groupId>
      <artifactId>flink-connector-kinesis</artifactId>
      <version>4.3.0-1.19</version>
    </dependency>
  </dependencies>
```

...

Pour trouver l'artefact et la version du connecteur appropriés à utiliser, voir [Utiliser les connecteurs Apache Flink avec le service géré pour Apache Flink](#). Assurez-vous de vous référer à la version d'Apache Flink que vous utilisez. Pour cet exemple, nous utilisons le connecteur Kinesis. Pour Apache Flink 1.19, la version du connecteur est. 4.3.0-1.19

Note

Si vous utilisez Apache Flink 1.19, aucune version de connecteur n'a été publiée spécifiquement pour cette version. Utilisez les connecteurs publiés pour la version 1.18.

Dépendances relatives aux téléchargements et aux packages

Utilisez Maven pour télécharger les dépendances définies dans le `pom.xml` fichier et les empaqueter pour l'application Python Flink.

1. Accédez au répertoire qui contient le projet Python Getting Started appelé `python/GettingStarted`.
2. Exécutez la commande suivante :

```
$ mvn package
```

Maven crée un nouveau fichier appelé `./target/pyflink-dependencies.jar`. Lorsque vous développez localement sur votre machine, l'application Python recherche ce fichier.

Note

Si vous oubliez d'exécuter cette commande, lorsque vous essayez d'exécuter votre application, elle échouera avec le message d'erreur suivant : Impossible de trouver une usine pour l'identifiant « kinesis ».

Écrire des exemples d'enregistrements dans le flux d'entrée

Dans cette section, vous allez envoyer des exemples d'enregistrements au flux pour que la demande soit traitée. Deux options s'offrent à vous pour générer des exemples de données, soit à l'aide d'un script Python, soit à l'aide du [Kinesis Data Generator](#).

Générer des exemples de données à l'aide d'un script Python

Vous pouvez utiliser un script Python pour envoyer des exemples d'enregistrements au flux.

Note

Pour exécuter ce script Python, vous devez utiliser Python 3.x et installer la bibliothèque [AWS SDKfor Python \(Boto\)](#).

Pour commencer à envoyer des données de test vers le flux d'entrée Kinesis, procédez comme suit :

1. Téléchargez le script `stock.py` Python du générateur de données depuis le [GitHub référentiel du générateur de données](#).
2. Exécutez le script `stock.py` :

```
$ python stock.py
```

Continuez à exécuter le script pendant que vous terminez le reste du didacticiel. Vous pouvez désormais exécuter votre application Apache Flink.

Génération d'échantillons de données à l'aide de Kinesis Data Generator

Au lieu d'utiliser le script Python, vous pouvez utiliser [Kinesis Data Generator](#), également disponible dans une [version hébergée](#), pour envoyer des échantillons de données aléatoires au flux. Kinesis Data Generator s'exécute dans votre navigateur et vous n'avez rien à installer sur votre machine.

Pour configurer et exécuter Kinesis Data Generator, procédez comme suit :

1. Suivez les instructions de la [documentation de Kinesis Data Generator](#) pour configurer l'accès à l'outil. Vous allez exécuter un AWS CloudFormation modèle qui définit un utilisateur et un mot de passe.

2. Accédez à Kinesis Data Generator via le modèle URL généré par le CloudFormation modèle. Vous pouvez les trouver URL dans l'onglet Sortie une fois le CloudFormation modèle terminé.
3. Configurez le générateur de données :
 - Région : Sélectionnez la région que vous utilisez pour ce didacticiel : us-east-1
 - Stream/flux de diffusion : sélectionnez le flux d'entrée que l'application utilisera : `ExampleInputStream`
 - Enregistrements par seconde : 100
 - Modèle d'enregistrement : Copiez et collez le modèle suivant :

```
{
  "event_time" : "{{date.now("YYYY-MM-DDTkk:mm:ss.SSSS")}}",
  "ticker" : "{{random.arrayElement(
    ["AAPL", "AMZN", "MSFT", "INTC", "TBV"]
  )}}",
  "price" : {{random.number(100)}}
}
```

4. Testez le modèle : choisissez le modèle de test et vérifiez que l'enregistrement généré est similaire au suivant :

```
{ "event_time" : "2024-06-12T15:08:32.04800", "ticker" : "INTC", "price" : 7 }
```

5. Démarrez le générateur de données : Choisissez Sélectionner envoyer les données.

Kinesis Data Generator envoie désormais des données au. `ExampleInputStream`

Exécutez votre application localement

Vous pouvez tester l'application localement, en l'exécutant depuis la ligne de commande avec `python main.py` ou depuis votre IDE.

Pour exécuter votre application localement, la version correcte de la PyFlink bibliothèque doit être installée, comme décrit dans la section précédente. Pour plus d'informations, voir (lien)

Note

Avant de continuer, vérifiez que les flux d'entrée et de sortie sont disponibles. Consultez [Créez deux flux de données Amazon Kinesis](#). Vérifiez également que vous êtes autorisé à lire et à écrire à partir des deux flux. Consultez [Authentifiez votre session AWS](#).

Importez le projet Python dans votre IDE

Pour commencer à travailler sur l'application dans votre IDE ordinateur, vous devez l'importer en tant que projet Python.

Le référentiel que vous avez cloné contient plusieurs exemples. Chaque exemple est un projet distinct. Pour ce didacticiel, importez le contenu du `./python/GettingStarted` sous-répertoire dans votre IDE.

Importez le code en tant que projet Python existant.

Note

Le processus exact pour importer un nouveau projet Python varie en fonction de celui IDE que vous utilisez.

Vérifiez la configuration de l'application locale

Lorsqu'elle est exécutée localement, l'application utilise la configuration contenue dans le `application_properties.json` fichier situé dans le dossier des ressources du projet situé sous `./src/main/resources`. Vous pouvez modifier ce fichier pour utiliser différents noms de flux Kinesis ou différentes régions.

```
[
  {
    "PropertyGroupId": "InputStream0",
    "PropertyMap": {
      "stream.name": "ExampleInputStream",
      "flink.stream.initpos": "LATEST",
      "aws.region": "us-east-1"
    }
  }
]
```

```
},
{
  "PropertyGroupId": "OutputStream0",
  "PropertyMap": {
    "stream.name": "ExampleOutputStream",
    "aws.region": "us-east-1"
  }
}
]
```

Exécutez votre application Python localement

Vous pouvez exécuter votre application localement, soit à partir de la ligne de commande en tant que script Python normal, soit à partir de l'IDE.

Pour exécuter votre application à partir de la ligne de commande

1. Assurez-vous que l'environnement Python autonome tel que Conda ou celui dans VirtualEnv lequel vous avez installé la bibliothèque Python Flink est actuellement actif.
2. Assurez-vous d'avoir couru `mvn package` au moins une fois.
3. Définissez la variable d'environnement `IS_LOCAL = true`

```
$ export IS_LOCAL=true
```

4. Exécutez l'application sous la forme d'un script Python normal.

```
$python main.py
```

Pour exécuter l'application depuis le IDE

1. Configurez votre ordinateur IDE pour exécuter le `main.py` script avec la configuration suivante :
 1. Utilisez l'environnement Python autonome tel que Conda ou celui dans VirtualEnv lequel vous avez installé la PyFlink bibliothèque.
 2. Utilisez les AWS informations d'identification pour accéder aux flux de données Kinesis en entrée et en sortie.
 3. Configurez `IS_LOCAL = true`.
2. Le processus exact pour définir la configuration d'exécution dépend de vous IDE et varie.

3. Lorsque vous avez configuré votre IDE, exécutez le script Python et utilisez les outils IDE que vous avez fournis pendant l'exécution de l'application.

Inspectez les journaux des applications localement

Lorsqu'elle est exécutée localement, l'application n'affiche aucun journal dans la console, à l'exception de quelques lignes imprimées et affichées au démarrage de l'application. PyFlink écrit les journaux dans un fichier du répertoire où la bibliothèque Python Flink est installée. L'application imprime l'emplacement des journaux au démarrage. Vous pouvez également exécuter la commande suivante pour trouver les journaux :

```
$ python -c "import pyflink;import
os;print(os.path.dirname(os.path.abspath(pyflink.__file__))+'/log')"
```

1. Répertoriez les fichiers dans le répertoire de journalisation. Vous ne trouvez généralement qu'un seul `.log` fichier.
2. Suivez le fichier pendant que l'application est en cours d'exécution :`tail -f <log-path>/<log-file>.log`.

Observez les données d'entrée et de sortie dans les flux Kinesis

Vous pouvez observer les enregistrements envoyés au flux d'entrée par le (générateur d'un exemple de Python) ou le générateur de données Kinesis (lien) à l'aide du visualiseur de données de la console Amazon Kinesis.

Pour observer les enregistrements :

Arrêtez l'exécution locale de votre application

Arrêtez l'exécution de l'application dans votre IDE. Il fournit IDE généralement une option « d'arrêt ». L'emplacement exact et la méthode dépendent de l'IDE.

Package du code de votre application

Dans cette section, vous allez utiliser Apache Maven pour empaqueter le code de l'application et toutes les dépendances requises dans un fichier `.zip`.

Exécutez à nouveau la commande du package Maven :

```
$ mvn package
```

Cette commande génère le fichier `target/managed-flink-pyflink-getting-started-1.0.0.zip`.

Téléchargez le package d'application dans un compartiment Amazon S3

Dans cette section, vous allez charger le fichier `.zip` que vous avez créé dans la section précédente dans le bucket Amazon Simple Storage Service (Amazon S3) que vous avez créé au début de ce didacticiel. Si vous n'avez pas terminé cette étape, consultez ([lien](#)).

Pour télécharger le JAR fichier de code de l'application

1. Ouvrez la console Amazon S3 à l'adresse <https://console.aws.amazon.com/s3/>.
2. Choisissez le bucket que vous avez créé précédemment pour le code de l'application.
3. Sélectionnez Charger.
4. Choisissez Add files.
5. Accédez au fichier `.zip` généré à l'étape précédente : `target/managed-flink-pyflink-getting-started-1.0.0.zip`.
6. Choisissez Télécharger sans modifier les autres paramètres.

Création et configuration du service géré pour l'application Apache Flink

Vous pouvez créer et configurer un service géré pour l'application Apache Flink à l'aide de la console ou du AWS CLI. Pour ce tutoriel, nous allons utiliser la console.

Pour créer l'application

1. Ouvrez le service géré pour la console Apache Flink à <https://console.aws.amazon.com> l'adresse `/flink`
2. Vérifiez que la bonne région est sélectionnée : USA Est (Virginie du Nord) `us-east-1`.
3. Ouvrez le menu de droite et choisissez Applications Apache Flink, puis Créer une application de streaming. Vous pouvez également choisir Créer une application de streaming dans la section Commencer de la page initiale.
4. Sur la page Créer des applications de streaming :

- Pour Choisir une méthode pour configurer l'application de traitement des flux, choisissez Créer à partir de zéro.
- Pour la configuration d'Apache Flink, version de l'application Flink, choisissez Apache Flink 1.19.
- Pour la configuration de l'application :
 - Pour Nom de l'application, saisissez **MyApplication**.
 - Pour Description, saisissez **My Python test app**.
 - Dans Accès aux ressources de l'application, choisissez Create/update IAM role kinesisanalytics- MyApplication -us-east-1 avec les politiques requises.
- Pour les paramètres du modèle pour les applications :
 - Dans Modèles, sélectionnez Développement.
- Choisissez Créer une application de streaming.

Note

Lorsque vous créez un service géré pour une application Apache Flink à l'aide de la console, vous avez la possibilité de créer un IAM rôle et une politique pour votre application. Votre application utilise ce rôle et cette politique pour accéder à ses ressources dépendantes. Ces IAM ressources sont nommées en utilisant le nom de votre application et votre région comme suit :

- Stratégie : `kinesis-analytics-service-MyApplication-us-west-2`
- Rôle : `kinesisanalytics-MyApplication-us-west-2`

Amazon Managed Service pour Apache Flink était auparavant connu sous le nom de Kinesis Data Analytics. Le nom des ressources générées automatiquement est préfixé par un préfixe `kinesis-analytics` pour des raisons de rétrocompatibilité.

Modifier la IAM politique

Modifiez la IAM politique pour ajouter des autorisations d'accès au compartiment Amazon S3.

Pour modifier la IAM politique afin d'ajouter des autorisations au compartiment S3

1. Ouvrez la IAM console à l'adresse <https://console.aws.amazon.com/iam/>.
2. Choisissez Stratégies. Choisissez la politique **kinesis-analytics-service-MyApplication-us-east-1** créée pour vous par la console dans la section précédente.
3. Choisissez Modifier, puis choisissez l'JSONonglet.
4. Ajoutez la section mise en surbrillance dans l'exemple de stratégie suivant à la politique. Remplacez le compte d'exemple IDs (**012345678901**) avec votre identifiant de compte.

```
{
  "Version": "2012-10-17",
  "Statement": [
    {
      "Sid": "ReadCode",
      "Effect": "Allow",
      "Action": [
        "s3:GetObject",
        "s3:GetObjectVersion"
      ],
      "Resource": [
        "arn:aws:s3:::my-bucket/kinesis-analytics-placeholder-s3-object"
      ]
    },
    {
      "Sid": "ListCloudwatchLogGroups",
      "Effect": "Allow",
      "Action": [
        "logs:DescribeLogGroups"
      ],
      "Resource": [
        "arn:aws:logs:us-east-1:012345678901:log-group:*"
      ]
    },
    {
      "Sid": "ListCloudwatchLogStreams",
      "Effect": "Allow",
      "Action": [
        "logs:DescribeLogStreams"
      ],
      "Resource": [
        "arn:aws:logs:us-east-1:012345678901:log-group:/aws/kinesis-
analytics/MyApplication:log-stream:*"
      ]
    }
  ]
}
```

```

    ]
  },
  {
    "Sid": "PutCloudwatchLogs",
    "Effect": "Allow",
    "Action": [
      "logs:PutLogEvents"
    ],
    "Resource": [
      "arn:aws:logs:us-east-1:012345678901:log-group:/aws/kinesis-
analytics/MyApplication:log-stream:kinesis-analytics-log-stream"
    ]
  },
  {
    "Sid": "ReadInputStream",
    "Effect": "Allow",
    "Action": "kinesis:*",
    "Resource": "arn:aws:kinesis:us-east-1:012345678901:stream/
ExampleInputStream"
  },
  {
    "Sid": "WriteOutputStream",
    "Effect": "Allow",
    "Action": "kinesis:*",
    "Resource": "arn:aws:kinesis:us-east-1:012345678901:stream/
ExampleOutputStream"
  }
]
}

```

5. Choisissez **Suivant**, puis **Enregistrer les modifications**.

Configuration de l'application

Modifiez la configuration de l'application pour définir l'artefact du code de l'application.

Pour configurer l'application

1. Sur la **MyApplication** page, choisissez **Configurer**.
2. Dans la section **Emplacement du code de l'application** :

- Pour le compartiment Amazon S3, sélectionnez le compartiment que vous avez créé précédemment pour le code de l'application. Choisissez Parcourir et sélectionnez le compartiment approprié, puis choisissez Choisir. Ne sélectionnez pas le nom du bucket.
 - Pour le chemin de l'objet Amazon S3, saisissez **managed-flink-pyflink-getting-started-1.0.0.zip**.
3. Pour les autorisations d'accès, choisissez Créer/mettre à jour IAM le rôle **kinesis-analytics-MyApplication-us-east-1** avec les politiques requises.
 4. Accédez aux propriétés d'exécution et conservez les valeurs par défaut pour tous les autres paramètres.
 5. Choisissez Ajouter un nouvel article et ajoutez chacun des paramètres suivants :

ID du groupe	Clé	Valeur
InputStream0	stream.name	ExampleInputStream
InputStream0	flink.stream.initparams	LATEST
InputStream0	aws.region	us-east-1
OutputStream0	stream.name	ExampleOutputStream
OutputStream0	aws.region	us-east-1
kinesis.analytics.flink.run.options	python	main.py
kinesis.analytics.flink.run.options	jarfile	lib/pyflink-dependencies.jar

6. Ne modifiez aucune des autres sections et choisissez Enregistrer les modifications.

Note

Lorsque vous choisissez d'activer la CloudWatch journalisation Amazon, Managed Service for Apache Flink crée un groupe de journaux et un flux de journaux pour vous. Les noms de ces ressources sont les suivants :

- Groupe de journaux : `/aws/kinesis-analytics/MyApplication`
- Flux de journaux : `kinesis-analytics-log-stream`

Exécutez l'application

L'application est maintenant configurée et prête à être exécutée.

Pour exécuter l'application

1. Sur la console d'Amazon Managed Service pour Apache Flink, choisissez My Application, puis Run.
2. Sur la page suivante, page de configuration de la restauration de l'application, choisissez Exécuter avec le dernier instantané, puis sélectionnez Exécuter.

Le statut dans l'application détaille les transitions entre Ready le Starting et le Running moment où l'application a démarré.

Lorsque l'application est en Running état, vous pouvez désormais ouvrir le tableau de bord Flink.

Pour ouvrir le tableau de bord d'

1. Choisissez Ouvrir le tableau de bord Apache Flink. Le tableau de bord s'ouvre sur une nouvelle page.
2. Dans la liste des tâches en cours, choisissez la tâche unique que vous pouvez voir.

Note

Si vous définissez les propriétés d'exécution ou si vous modifiez les IAM politiques de manière incorrecte, le statut de l'application peut devenir Running, mais le tableau de bord Flink indique que le travail redémarre continuellement. Il s'agit d'un scénario d'échec courant si l'application est mal configurée ou n'est pas autorisée à accéder aux ressources externes.

Dans ce cas, consultez l'onglet Exceptions du tableau de bord Flink pour connaître la cause du problème.

Observez les métriques de l'application en cours d'exécution

Sur la MyApplicationpage, dans la section CloudWatch des métriques Amazon, vous pouvez voir certaines des mesures fondamentales de l'application en cours d'exécution.

Pour consulter les statistiques

1. À côté du bouton Actualiser, sélectionnez 10 secondes dans la liste déroulante.
2. Lorsque l'application est en cours d'exécution et fonctionne correctement, vous pouvez constater une augmentation continue de la métrique de disponibilité.
3. La métrique de redémarrage complet doit être égale à zéro. S'il augmente, la configuration peut présenter des problèmes. Pour étudier le problème, consultez l'onglet Exceptions du tableau de bord Flink.
4. La métrique du nombre de points de contrôle ayant échoué doit être égale à zéro dans une application saine.

Note

Ce tableau de bord affiche un ensemble fixe de mesures avec une granularité de 5 minutes. Vous pouvez créer un tableau de bord d'application personnalisé avec tous les indicateurs du CloudWatch tableau de bord.

Observez les données de sortie dans les flux Kinesis

Assurez-vous que vous publiez toujours les données en entrée, à l'aide du script Python ou du Kinesis Data Generator.

Vous pouvez désormais observer le résultat de l'application exécutée sur le service géré pour Apache Flink en utilisant le visualiseur de données dans le <https://console.aws.amazon.com/kinesis/>, comme vous l'avez déjà fait précédemment.

Pour afficher le résultat

1. [Ouvrez la console Kinesis à l'adresse /kinesis. https://console.aws.amazon.com](https://console.aws.amazon.com/kinesis/)
2. Vérifiez que la région est la même que celle que vous utilisez pour exécuter ce didacticiel. Par défaut, il s'agit de US-East-1US East (Virginie du Nord). Modifiez la région si nécessaire.
3. Choisissez Data Streams.

4. Sélectionnez le flux que vous souhaitez observer. Dans le cadre de ce tutoriel, utilisez `ExampleOutputStream`.
5. Choisissez l'onglet Visionneuse de données.
6. Sélectionnez n'importe quelle partition, conservez Dernière comme position de départ, puis choisissez Obtenir des enregistrements. Le message d'erreur « aucun enregistrement trouvé pour cette demande » peut s'afficher. Si tel est le cas, choisissez Réessayer d'obtenir des enregistrements. Les derniers enregistrements publiés sur le stream s'affichent.
7. Sélectionnez la valeur dans la colonne Données pour inspecter le contenu de l'enregistrement au JSON format.

Arrêtez l'application

Pour arrêter l'application, rendez-vous sur la page de console de l'application Managed Service for Apache Flink nommée `MyApplication`

Pour arrêter l'application

1. Dans la liste déroulante Action, choisissez Stop.
2. Le statut de l'application détaille les transitions entre Running et le Ready moment où l'application est complètement arrêtée. Stopping

Note

N'oubliez pas d'arrêter également d'envoyer des données au flux d'entrée à partir du script Python ou du Kinesis Data Generator.

Étape suivante

[Nettoyer les AWS ressources](#)

Nettoyer les AWS ressources

Cette section inclut les procédures de nettoyage AWS des ressources créées dans le didacticiel Getting Started (Python).

Cette rubrique contient les sections suivantes.

- [Supprimer votre application Managed Service for Apache Flink](#)
- [Supprimer vos flux de données Kinesis](#)
- [Supprimer vos objets et votre compartiment Amazon S3](#)
- [Supprimer vos IAM ressources](#)
- [Supprimer vos CloudWatch ressources](#)

Supprimer votre application Managed Service for Apache Flink

Procédez comme suit pour supprimer l'application.

Pour supprimer l'application

1. [Ouvrez la console Kinesis à l'adresse /kinesis. https://console.aws.amazon.com](https://console.aws.amazon.com/kinesis/)
2. Dans le panneau Managed Service for Apache Flink, choisissez MyApplication.
3. Dans la liste déroulante Actions, choisissez Supprimer, puis confirmez la suppression.

Supprimer vos flux de données Kinesis

1. Ouvrez le service géré pour la console Apache Flink à [https://console.aws.amazon.com](https://console.aws.amazon.com/flink/) l'adresse /flink
2. Choisissez Data streams.
3. Sélectionnez les deux flux que vous avez créés, ExampleInputStream et ExampleOutputStream.
4. Dans la liste déroulante Actions, choisissez Supprimer, puis confirmez la suppression.

Supprimer vos objets et votre compartiment Amazon S3

Procédez comme suit pour supprimer vos objets et votre compartiment S3.

Pour supprimer l'objet du compartiment S3

1. Ouvrez la console Amazon S3 à l'adresse <https://console.aws.amazon.com/s3/>.
2. Sélectionnez le compartiment S3 que vous avez créé pour l'artefact d'application.
3. Sélectionnez l'artefact d'application que vous avez chargé, amazon-msf-java-stream-app-1.0.jar nommez-le.

4. Choisissez Supprimer et confirmez la suppression.

Pour supprimer le compartiment S3

1. Ouvrez la console Amazon S3 à l'adresse <https://console.aws.amazon.com/s3/>.
2. Sélectionnez le compartiment que vous avez créé pour les artefacts.
3. Choisissez Supprimer et confirmez la suppression.

 Note

Le compartiment S3 doit être vide pour pouvoir être supprimé.

Supprimer vos IAM ressources

Pour supprimer vos IAM ressources, procédez comme suit.

Pour supprimer vos IAM ressources

1. Ouvrez la IAM console à l'adresse <https://console.aws.amazon.com/iam/>.
2. Dans la barre de navigation, choisissez Stratégies.
3. Dans le contrôle du filtre, saisissez kinesis.
4. Choisissez la politique kinesis-analytics-service- MyApplication -us-east-1.
5. Choisissez Actions de stratégie, puis Supprimer.
6. Dans la barre de navigation, choisissez Rôles.
7. Choisissez le rôle kinesis-analytics- MyApplication -us-east-1.
8. Choisissez Supprimer le rôle, puis confirmez la suppression.

Supprimer vos CloudWatch ressources

Pour supprimer vos CloudWatch ressources, procédez comme suit.

Pour supprimer vos CloudWatch ressources

1. Ouvrez la CloudWatch console à l'adresse <https://console.aws.amazon.com/cloudwatch/>.
2. Dans la barre de navigation, choisissez Journaux.

3. Choisissez le groupe de journaux MyApplication/aws/kinesis-analytics/.
4. Choisissez Supprimer le groupe de journaux, puis confirmez la suppression.

Commencer (Scala)

Note

À partir de la version 1.15, Flink est gratuit avec Scala. Les applications peuvent désormais utiliser le Java API à partir de n'importe quelle version de Scala. Flink utilise toujours Scala dans quelques composants clés en interne, mais n'expose pas Scala dans le chargeur de classes de code utilisateur. Pour cette raison, vous devez ajouter des dépendances Scala dans vos JAR -archives.

Pour plus d'informations sur les modifications apportées à Scala dans Flink 1.15, consultez [Scala Free in One Fifteen](#).

Dans cet exercice, vous allez créer une application Managed Service for Apache Flink pour Scala avec un flux Kinesis comme source et comme récepteur.

Cette rubrique contient les sections suivantes :

- [Création de ressources dépendantes](#)
- [Écrire des exemples d'enregistrements dans le flux d'entrée](#)
- [Téléchargez et examinez le code de l'application](#)
- [Compiler et charger le code d'application](#)
- [Création et exécution de l'application \(console\)](#)
- [Créez et exécutez l'application \(CLI\)](#)
- [Nettoyer les AWS ressources](#)

Création de ressources dépendantes

Avant de créer une application de service géré pour Apache Flink dans le cadre de cet exercice, vous commencez par créer les ressources dépendantes suivantes :

- Deux flux Kinesis pour l'entrée et la sortie.
- Un compartiment Amazon S3 pour stocker le code de l'application (ka-app-code-*<username>*)

Vous pouvez créer les flux Kinesis et un compartiment S3 à l'aide de la console. Pour obtenir des instructions sur la création de ces ressources, consultez les rubriques suivantes :

- [Création et mise à jour de flux de données](#) dans le Guide du développeur Amazon Kinesis Data Streams. Nommez vos flux de données **ExampleInputStream** et **ExampleOutputStream**.

Pour créer les flux de données (AWS CLI)

- Pour créer le premier stream (ExampleInputStream), utilisez la commande Amazon Kinesis AWS CLI create-stream suivante.

```
aws kinesis create-stream \  
  --stream-name ExampleInputStream \  
  --shard-count 1 \  
  --region us-west-2 \  
  --profile adminuser
```

- Pour créer le second flux utilisé par l'application pour écrire la sortie, exécutez la même commande en remplaçant le nom du flux par ExampleOutputStream.

```
aws kinesis create-stream \  
  --stream-name ExampleOutputStream \  
  --shard-count 1 \  
  --region us-west-2 \  
  --profile adminuser
```

- [Comment créer un compartiment S3 ?](#) dans le Guide de l'utilisateur de la console Amazon Simple Storage Service. Donnez au compartiment Amazon S3 un nom unique au monde en ajoutant votre nom de connexion, tel que **ka-app-code-*<username>***.

Autres ressources

Lorsque vous créez votre application, Managed Service for Apache Flink crée les CloudWatch ressources Amazon suivantes si elles n'existent pas déjà :

- Un groupe de journaux appelé `/AWS/KinesisAnalytics-java/MyApplication`
- Un flux de journaux appelé `kinesis-analytics-log-stream`

Écrire des exemples d'enregistrements dans le flux d'entrée

Dans cette section, vous utilisez un script Python pour écrire les exemples d'enregistrements dans le flux pour que l'application les traite.

Note

Cette section nécessite le kit [AWS SDK for Python \(Boto\)](#).

Note

Le script Python de cette section utilise l'interface AWS CLI. Vous devez configurer votre compte AWS CLI pour utiliser les informations d'identification de votre compte et la région par défaut. Pour configurer votre AWS CLI, entrez les informations suivantes :

```
aws configure
```

1. Créez un fichier nommé `stock.py` avec le contenu suivant :

```
import datetime
import json
import random
import boto3

STREAM_NAME = "ExampleInputStream"

def get_data():
    return {
        'event_time': datetime.datetime.now().isoformat(),
        'ticker': random.choice(['AAPL', 'AMZN', 'MSFT', 'INTC', 'TBV']),
        'price': round(random.random() * 100, 2)}

def generate(stream_name, kinesis_client):
    while True:
        data = get_data()
        print(data)
```

```
kinesis_client.put_record(  
    StreamName=stream_name,  
    Data=json.dumps(data),  
    PartitionKey="partitionkey")  
  
if __name__ == '__main__':  
    generate(STREAM_NAME, boto3.client('kinesis', region_name='us-west-2'))
```

2. Exécutez le script `stock.py` :

```
$ python stock.py
```

Maintenez le script en cours d'exécution pendant que vous terminez le reste du didacticiel.

Téléchargez et examinez le code de l'application

Le code de l'application Python pour cet exemple est disponible sur GitHub. Pour télécharger le code d'application, procédez comme suit :

1. Installez le client Git si vous ne l'avez pas déjà fait. Pour plus d'informations, consultez [Installation de Git](#).
2. Cloner le référentiel distant à l'aide de la commande suivante :

```
git clone https://github.com/aws-samples/amazon-kinesis-data-analytics-examples.git
```

3. Accédez au répertoire `amazon-kinesis-data-analytics-java-examples/scala/GettingStarted`.

Notez les informations suivantes à propos du code d'application :

- Un fichier `build.sbt` contient des informations sur la configuration et les dépendances de l'application, y compris les bibliothèques du service géré pour Apache Flink.
- Le fichier `BasicStreamingJob.scala` contient la méthode principale qui définit la fonctionnalité de l'application.
- L'application utilise une source Kinesis pour lire à partir du flux source. L'extrait de code suivant crée la source Kinesis :

```
private def createSource: FlinkKinesisConsumer[String] = {
  val applicationProperties = KinesisAnalyticsRuntime.getApplicationProperties
  val inputProperties = applicationProperties.get("ConsumerConfigProperties")

  new FlinkKinesisConsumer[String](inputProperties.getProperty(streamNameKey,
    defaultInputStreamName),
    new SimpleStringSchema, inputProperties)
}
```

L'application utilise également un récepteur Kinesis pour écrire dans le flux de résultats. L'extrait de code suivant crée le récepteur Kinesis :

```
private def createSink: KinesisStreamsSink[String] = {
  val applicationProperties = KinesisAnalyticsRuntime.getApplicationProperties
  val outputProperties = applicationProperties.get("ProducerConfigProperties")

  KinesisStreamsSink.builder[String]
    .setKinesisClientProperties(outputProperties)
    .setSerializationSchema(new SimpleStringSchema)
    .setStreamName(outputProperties.getProperty(streamNameKey,
    defaultOutputStreamName))
    .setPartitionKeyGenerator((element: String) => String.valueOf(element.hashCode))
    .build
}
```

- L'application crée des connecteurs source et récepteur pour accéder à des ressources externes à l'aide d'un `StreamExecutionEnvironment` objet.
- L'application crée les connecteurs source et récepteur à l'aide de propriétés d'application dynamiques. Les propriétés d'exécution de l'application sont lues pour configurer les connecteurs. Pour de plus amples informations sur les propriétés d'exécution, consultez [Runtime Properties](#).

Compiler et charger le code d'application

Dans cette section, vous allez compiler et charger votre code d'application dans le compartiment Amazon S3 que vous avez créé dans la section [Création de ressources dépendantes](#).

Compilation du code d'application

Dans cette section, vous allez utiliser l'[SBT](#) outil de génération pour créer le code Scala de l'application. Pour l'installer SBT, voir [Installer sbt avec cs setup](#). Vous devez également installer le kit de développement Java (JDK). Consultez [Prerequisites for Completing the Exercises](#).

1. Pour utiliser le code de votre application, vous devez le compiler et le regrouper dans un JAR fichier. Vous pouvez compiler et emballer votre code avec SBT :

```
sbt assembly
```

2. Si la compilation de l'application aboutit, le fichier suivant est créé :

```
target/scala-3.2.0/getting-started-scala-1.0.jar
```

Chargement du code Scala Apache Flink

Dans cette section, vous allez créer un compartiment Amazon S3 et charger votre code d'application.

1. Ouvrez la console Amazon S3 à l'adresse <https://console.aws.amazon.com/s3/>.
2. Choisissez Créer un compartiment.
3. Saisissez `ka-app-code-<username>` dans le champ Nom du compartiment. Ajoutez un suffixe au nom du compartiment, par exemple votre nom d'utilisateur, pour qu'il soit unique. Choisissez Suivant.
4. À l'étape Configurer les options, conservez les paramètres, puis choisissez Suivant.
5. À l'étape Définir des autorisations, conservez les paramètres, puis choisissez Suivant.
6. Choisissez Créer un compartiment.
7. Ouvrez le compartiment `ka-app-code-<username>`, puis choisissez Charger.
8. À l'étape Sélectionner les fichiers, choisissez Ajouter des fichiers. Accédez au fichier `getting-started-scala-1.0.jar` que vous avez créé à l'étape précédente.
9. Vous n'avez pas besoin de modifier les paramètres de l'objet, donc choisissez Charger.

Votre code d'application est désormais stocké dans un compartiment Amazon S3 auquel votre application peut accéder.

Création et exécution de l'application (console)

Suivez ces étapes pour créer, configurer, mettre à jour et exécuter l'application à l'aide de la console.

Pour créer l'application

1. Ouvrez le service géré pour la console Apache Flink à <https://console.aws.amazon.com/flink>
2. Dans le tableau de bord du service géré pour Apache Flink, choisissez Créer une application d'analyse.
3. Sur la page Service géré pour Apache Flink - Créer une application, fournissez les détails de l'application comme suit :
 - Pour Nom de l'application, saisissez **MyApplication**.
 - Pour Description, saisissez **My scala test app**.
 - Pour Exécution, choisissez Apache Flink.
 - Conservez la version 1.19.1 d'Apache Flink.
4. Pour les autorisations d'accès, choisissez Create/update IAM role **kinesis-analytics-MyApplication-us-west-2**.
5. Choisissez Créer une application.

Note

Lorsque vous créez un service géré pour une application Apache Flink à l'aide de la console, vous avez la possibilité de créer un IAM rôle et une politique pour votre application. Votre application utilise ce rôle et cette politique pour accéder à ses ressources dépendantes. Ces IAM ressources sont nommées en utilisant le nom de votre application et votre région comme suit :

- Stratégie : `kinesis-analytics-service-MyApplication-us-west-2`
- Rôle : `kinesisanalytics-MyApplication-us-west-2`

Configuration de l'application

Procédez comme suit pour configurer l'application.

Pour configurer l'application

1. Sur la MyApplicationpage, choisissez Configurer.
2. Sur la page Configurer l'application, indiquez l'emplacement du code:
 - Pour le compartiment Amazon S3, saisissez **ka-app-code-*<username>***.
 - Pour le chemin de l'objet Amazon S3, saisissez **getting-started-scala-1.0.jar..**
3. Sous Accès aux ressources de l'application, pour les autorisations d'accès, choisissez Create/update IAM role **kinesis-analytics-MyApplication-us-west-2**.
4. Sous Propriétés, sélectionnez Ajouter un groupe.
5. Saisissez :

ID du groupe	Clé	Valeur
ConsumerConfigProperties	input.stream.name	ExampleInputStream
ConsumerConfigProperties	aws.region	us-west-2
ConsumerConfigProperties	flink.stream.initpos	LATEST

Choisissez Enregistrer.

6. Sous Propriétés, sélectionnez à nouveau Ajouter un groupe.
7. Saisissez :

ID du groupe	Clé	Valeur
ProducerConfigProperties	output.stream.name	ExampleOutputStream
ProducerConfigProperties	aws.region	us-west-2

8. Sous Surveillance, assurez-vous que Surveillance du niveau des métriques est défini sur Application.
9. Pour la CloudWatch journalisation, cochez la case Activer.
10. Choisissez Mettre à jour.

Note

Lorsque vous choisissez d'activer la CloudWatch journalisation Amazon, Managed Service for Apache Flink crée un groupe de journaux et un flux de journaux pour vous. Les noms de ces ressources sont les suivants :

- Groupe de journaux : /aws/kinesis-analytics/MyApplication
- Flux de journaux : kinesis-analytics-log-stream

Modifier la IAM politique

Modifiez la IAM politique pour ajouter des autorisations d'accès au compartiment Amazon S3.

Pour modifier la IAM politique afin d'ajouter des autorisations au compartiment S3

1. Ouvrez la IAM console à l'adresse <https://console.aws.amazon.com/iam/>.
2. Choisissez Stratégies. Choisissez la politique **kinesis-analytics-service-MyApplication-us-west-2** créée pour vous par la console dans la section précédente.
3. Sur la page Récapitulatif, choisissez Modifier la politique. Choisissez l'JSONonglet.
4. Ajoutez la section mise en surbrillance dans l'exemple de stratégie suivant à la politique. Remplacez le compte d'exemple IDs (**012345678901**) avec votre identifiant de compte.

```
{
  "Version": "2012-10-17",
  "Statement": [
    {
      "Sid": "ReadCode",
      "Effect": "Allow",
      "Action": [
        "s3:GetObject",
        "s3:GetObjectVersion"
      ],
    },
  ],
}
```

```
    "Resource": [
      "arn:aws:s3:::ka-app-code-username/getting-started-scala-1.0.jar"
    ]
  },
  {
    "Sid": "DescribeLogGroups",
    "Effect": "Allow",
    "Action": [
      "logs:DescribeLogGroups"
    ],
    "Resource": [
      "arn:aws:logs:us-west-2:012345678901:log-group:*"
    ]
  },
  {
    "Sid": "DescribeLogStreams",
    "Effect": "Allow",
    "Action": [
      "logs:DescribeLogStreams"
    ],
    "Resource": [
      "arn:aws:logs:us-west-2:012345678901:log-group:/aws/kinesis-
analytics/MyApplication:log-stream:*"
    ]
  },
  {
    "Sid": "PutLogEvents",
    "Effect": "Allow",
    "Action": [
      "logs:PutLogEvents"
    ],
    "Resource": [
      "arn:aws:logs:us-west-2:012345678901:log-group:/aws/kinesis-
analytics/MyApplication:log-stream:kinesis-analytics-log-stream"
    ]
  },
  {
    "Sid": "ReadInputStream",
    "Effect": "Allow",
    "Action": "kinesis:*",
    "Resource": "arn:aws:kinesis:us-west-2:012345678901:stream/
ExampleInputStream"
  },
  {
```

```
        "Sid": "WriteOutputStream",
        "Effect": "Allow",
        "Action": "kinesis:*",
        "Resource": "arn:aws:kinesis:us-west-2:012345678901:stream/
ExampleOutputStream"
    }
  ]
}
```

Exécutez l'application

Le graphique des tâches Flink peut être visualisé en exécutant l'application, en ouvrant le tableau de bord Apache Flink et en choisissant la tâche Flink souhaitée.

Arrêtez l'application

Pour arrêter l'application, sur la MyApplicationpage, choisissez Arrêter. Confirmez l'action.

Créez et exécutez l'application (CLI)

Dans cette section, vous allez utiliser le AWS Command Line Interface pour créer et exécuter l'application Managed Service for Apache Flink. Utilisez la AWS CLI commande `kinesisanalyticsv2` pour créer et interagir avec le service géré pour les applications Apache Flink.

Créer une stratégie d'autorisations

Note

Vous devez créer une stratégie d'autorisations et un rôle pour votre application. Si vous ne créez pas ces IAM ressources, votre application ne pourra pas accéder à ses flux de données et de journaux.

Vous commencez par créer une stratégie d'autorisations avec deux instructions : une qui accorde des autorisations pour l'action de lecture sur le flux source et une autre qui accorde des autorisations pour les actions d'écriture sur le flux récepteur. Vous associez ensuite la politique à un IAM rôle (que vous créez dans la section suivante). Ainsi, lorsque le service géré pour Apache Flink assume le rôle, le

service dispose des autorisations nécessaires pour lire à partir du flux source et écrire dans le flux récepteur.

Utilisez le code suivant pour créer la politique d'autorisations

AKReadSourceStreamWriteSinkStream. Remplacez **username** par le nom d'utilisateur

que vous avez utilisé pour créer le compartiment Amazon S3 pour stocker le code d'application.

Remplacez l'ID de compte dans Amazon Resource Names (ARNs) (**012345678901**) par votre identifiant de compte.

```
{
  "Version": "2012-10-17",
  "Statement": [
    {
      "Sid": "ReadCode",
      "Effect": "Allow",
      "Action": [
        "s3:GetObject",
        "s3:GetObjectVersion"
      ],
      "Resource": [
        "arn:aws:s3:::ka-app-code-username/getting-started-scala-1.0.jar"
      ]
    },
    {
      "Sid": "DescribeLogGroups",
      "Effect": "Allow",
      "Action": [
        "logs:DescribeLogGroups"
      ],
      "Resource": [
        "arn:aws:logs:us-west-2:012345678901:log-group:*"
      ]
    },
    {
      "Sid": "DescribeLogStreams",
      "Effect": "Allow",
      "Action": [
        "logs:DescribeLogStreams"
      ],
      "Resource": [
        "arn:aws:logs:us-west-2:012345678901:log-group:/aws/kinesis-analytics/MyApplication:log-stream:*"
      ]
    }
  ]
}
```

```
    },
    {
      "Sid": "PutLogEvents",
      "Effect": "Allow",
      "Action": [
        "logs:PutLogEvents"
      ],
      "Resource": [
        "arn:aws:logs:us-west-2:012345678901:log-group:/aws/kinesis-analytics/MyApplication:log-stream:kinesis-analytics-log-stream"
      ]
    },
    {
      "Sid": "ReadInputStream",
      "Effect": "Allow",
      "Action": "kinesis:*",
      "Resource": "arn:aws:kinesis:us-west-2:012345678901:stream/ExampleInputStream"
    },
    {
      "Sid": "WriteOutputStream",
      "Effect": "Allow",
      "Action": "kinesis:*",
      "Resource": "arn:aws:kinesis:us-west-2:012345678901:stream/ExampleOutputStream"
    }
  ]
}
```

Pour step-by-step obtenir des instructions sur la création d'une politique d'autorisations, voir [Tutoriel : créer et joindre votre première politique gérée par le client](#) dans le guide de IAM l'utilisateur.

Création d'une IAM politique

Dans cette section, vous allez créer un IAM rôle que l'application Managed Service for Apache Flink peut assumer pour lire un flux source et écrire dans le flux récepteur.

Le service géré pour Apache Flink ne peut pas accéder à votre flux sans autorisation. Vous accordez ces autorisations via un IAM rôle. Deux politiques sont associées à chaque IAM rôle. La politique d'approbation accorde au service géré pour Apache Flink l'autorisation d'assumer le rôle, et la politique d'autorisation détermine ce que le service géré pour Apache Flink peut faire après avoir assumé le rôle.

Vous attachez la politique d'autorisations que vous avez créée dans la section précédente à ce rôle.

Pour créer un rôle IAM

1. Ouvrez la IAM console à l'adresse <https://console.aws.amazon.com/iam/>.
2. Dans le volet de navigation, choisissez Rôles, puis Créer un Rôle.
3. Sous Sélectionner le type d'identité approuvée, choisissez Service AWS .
4. Sous Choisir le service qui utilisera ce rôle, choisissez EC2.
5. Sous Sélectionnez votre cas d'utilisation, choisissez service géré pour Apache Flink.
6. Sélectionnez Next: Permissions (Étape suivante : autorisations).
7. Dans la page Attacher des stratégies d'autorisations, choisissez Suivant : vérification. Vous attachez des stratégies d'autorisations après avoir créé le rôle.
8. Sur la page Créer un rôle, saisissez **MF-stream-rw-role** pour le Nom du rôle. Sélectionnez Créer un rôle.

Vous avez maintenant créé un nouveau IAM rôle appelé `MF-stream-rw-role`. Ensuite, vous mettez à jour les stratégies d'approbation et d'autorisation pour le rôle.

9. Attachez la politique d'autorisation au rôle.

 Note

Dans le cadre de cet exercice, Managed Service for Apache Flink assume ce rôle à la fois pour la lecture des données à partir d'un flux de données Kinesis (source) et pour l'écriture des résultats dans un autre flux de données Kinesis. Vous attachez donc la politique que vous avez créée à l'étape précédente, [Créer une stratégie d'autorisations](#).

- a. Sur la page Récapitulatif, choisissez l'onglet Autorisations.
- b. Choisissez Attacher des stratégies.
- c. Dans la zone de recherche, saisissez **AKReadSourceStreamWriteSinkStream** (la politique que vous avez créée dans la section précédente).
- d. Sélectionnez la politique `AKReadSourceStreamWriteSinkStream`, puis Attacher une stratégie.

Vous avez maintenant cr   le r le d'ex cution de service que votre application utilise pour acc der aux ressources. Prenez note ARN du nouveau r le.

Pour step-by-step obtenir des instructions sur la cr ation d'un r le, consultez [la section Cr ation d'un IAM r le \(console\)](#) dans le guide de IAM l'utilisateur.

Pour cr er l'application

Enregistrez le JSON code suivant dans un fichier nomm  `create_request.json`. Remplacez le r le ARN d'exemple par le r le que vous avez cr   pr c demment. ARN Remplacez le ARN suffixe du bucket (nom d'utilisateur) par le suffixe que vous avez choisi dans la section pr c dente. Remplacez l'exemple d'ID de compte (012345678901) dans le r le d'ex cution de service par votre ID de compte.

```
{
  "ApplicationName": "getting_started",
  "ApplicationDescription": "Scala getting started application",
  "RuntimeEnvironment": "FLINK-1_19",
  "ServiceExecutionRole": "arn:aws:iam::012345678901:role/MF-stream-rw-role",
  "ApplicationConfiguration": {
    "ApplicationCodeConfiguration": {
      "CodeContent": {
        "S3ContentLocation": {
          "BucketARN": "arn:aws:s3:::ka-app-code-username",
          "FileKey": "getting-started-scala-1.0.jar"
        }
      },
      "CodeContentType": "ZIPFILE"
    },
    "EnvironmentProperties": {
      "PropertyGroups": [
        {
          "PropertyGroupId": "ConsumerConfigProperties",
          "PropertyMap" : {
            "aws.region" : "us-west-2",
            "stream.name" : "ExampleInputStream",
            "flink.stream.initpos" : "LATEST"
          }
        },
        {
          "PropertyGroupId": "ProducerConfigProperties",
          "PropertyMap" : {
```

```
        "aws.region" : "us-west-2",
        "stream.name" : "ExampleOutputStream"
    }
}
],
},
"CloudWatchLoggingOptions": [
{
    "LogStreamARN": "arn:aws:logs:us-west-2:012345678901:log-
group:MyApplication:log-stream:kinesis-analytics-log-stream"
}
]
}
```

Exécutez le [CreateApplication](#) avec la requête suivante pour créer l'application :

```
aws kinesisanalyticstv2 create-application --cli-input-json file://create_request.json
```

L'application est maintenant créée. Vous démarrez l'application dans l'étape suivante.

Lancez l'application

Dans cette section, vous utilisez l'[StartApplication](#) action pour démarrer l'application.

Pour démarrer l'application

1. Enregistrez le JSON code suivant dans un fichier nommé `start_request.json`.

```
{
  "ApplicationName": "getting_started",
  "RunConfiguration": {
    "ApplicationRestoreConfiguration": {
      "ApplicationRestoreType": "RESTORE_FROM_LATEST_SNAPSHOT"
    }
  }
}
```

2. Exécutez l'action `StartApplication` avec la demande précédente pour démarrer l'application :

```
aws kinesisanalyticstv2 start-application --cli-input-json file://start_request.json
```

L'application est maintenant en cours d'exécution. Vous pouvez consulter les métriques du service géré pour Apache Flink sur la CloudWatch console Amazon pour vérifier que l'application fonctionne.

Arrêtez l'application

Dans cette section, vous utilisez l'[StopApplication](#) action pour arrêter l'application.

Pour arrêter l'application

1. Enregistrez le JSON code suivant dans un fichier nommé `stop_request.json`.

```
{
  "ApplicationName": "s3_sink"
}
```

2. Exécutez l'action `StopApplication` avec la demande précédente pour arrêter l'application :

```
aws kinesisanalyticsv2 stop-application --cli-input-json file://stop_request.json
```

L'application est maintenant arrêtée.

Ajouter une option de CloudWatch journalisation

Vous pouvez utiliser le AWS CLI pour ajouter un flux de CloudWatch journal Amazon à votre application. Pour plus d'informations sur l'utilisation CloudWatch des journaux avec votre application, consultez la section [Configuration de la journalisation des applications](#).

Mettre à jour les propriétés d'environnement

Dans cette section, vous utilisez l'[UpdateApplication](#) action pour modifier les propriétés d'environnement de l'application sans recompiler le code de l'application. Dans cet exemple, vous modifiez la région des flux source et de destination.

Pour mettre à jour des propriétés d'environnement pour l'application

1. Enregistrez le JSON code suivant dans un fichier nommé `update_properties_request.json`.

```
{
  "ApplicationName": "getting_started",
```

```
"CurrentApplicationVersionId": 1,
"ApplicationConfigurationUpdate": {
  "EnvironmentPropertyUpdates": {
    "PropertyGroups": [
      {
        "PropertyGroupId": "ConsumerConfigProperties",
        "PropertyMap" : {
          "aws.region" : "us-west-2",
          "stream.name" : "ExampleInputStream",
          "flink.stream.initpos" : "LATEST"
        }
      },
      {
        "PropertyGroupId": "ProducerConfigProperties",
        "PropertyMap" : {
          "aws.region" : "us-west-2",
          "stream.name" : "ExampleOutputStream"
        }
      }
    ]
  }
}
```

2. Exécutez l'action `UpdateApplication` avec la demande précédente pour mettre à jour les propriétés de l'environnement :

```
aws kinesisanalyticstv2 update-application --cli-input-json file://
update_properties_request.json
```

Mise à jour du code de l'application

Lorsque vous devez mettre à jour le code de votre application avec une nouvelle version de votre package de code, vous utilisez l'[UpdateApplication](#) CLl'action.

Note

Pour charger une nouvelle version du code de l'application portant le même nom de fichier, vous devez spécifier la nouvelle version de l'objet. Pour de plus amples informations sur l'utilisation des versions d'objet Amazon S3, consultez [Activation et désactivation de la gestion des versions](#).

Pour l'utiliser AWS CLI, supprimez votre ancien package de code de votre compartiment Amazon S3, téléchargez la nouvelle version et appelez `UpdateApplication` en spécifiant le même compartiment Amazon S3 et le même nom d'objet, ainsi que la nouvelle version de l'objet. L'application redémarrera avec le nouveau package de code.

L'exemple de demande d'action `UpdateApplication` suivant recharge le code de l'application et redémarre l'application. Mettez à jour l'`CurrentApplicationVersionId` à la version actuelle de l'application. Vous pouvez vérifier la version actuelle de l'application à l'aide des actions `ListApplications` ou `DescribeApplication`. Mettez à jour le suffixe du nom du compartiment (`<username>`) avec le suffixe que vous avez choisi dans la section [Création de ressources dépendantes](#).

```
{
  "ApplicationName": "getting_started",
  "CurrentApplicationVersionId": 1,
  "ApplicationConfigurationUpdate": {
    "ApplicationCodeConfigurationUpdate": {
      "CodeContentUpdate": {
        "S3ContentLocationUpdate": {
          "BucketARNUpdate": "arn:aws:s3:::ka-app-code-<username>",
          "FileKeyUpdate": "getting-started-scala-1.0.jar",
          "ObjectVersionUpdate": "SAMPLEUehYngP87ex1nzYIGYgfhypvDU"
        }
      }
    }
  }
}
```

Nettoyer les AWS ressources

Cette section inclut les procédures de nettoyage AWS des ressources créées dans le didacticiel `Tumbling Window`.

Cette rubrique contient les sections suivantes :

- [Supprimer votre application Managed Service for Apache Flink](#)
- [Supprimer vos flux de données Kinesis](#)
- [Supprimer votre objet et votre compartiment Amazon S3](#)
- [Supprimer vos IAM ressources](#)

- [Supprimer vos CloudWatch ressources](#)

Supprimer votre application Managed Service for Apache Flink

1. Ouvrez le service géré pour la console Apache Flink à <https://console.aws.amazon.com/flink>
2. dans le panneau Managed Service for Apache Flink, sélectionnez MyApplication.
3. Sur la page de l'application, choisissez Supprimer, puis confirmez la suppression.

Supprimer vos flux de données Kinesis

1. [Ouvrez la console Kinesis à l'adresse /kinesis. https://console.aws.amazon.com](https://console.aws.amazon.com/kinesis)
2. Dans le panneau Kinesis Data Streams, ExampleInputStreams sélectionnez.
3. Sur la ExampleInputStream page, choisissez Supprimer Kinesis Stream, puis confirmez la suppression.
4. Sur la page Kinesis Streams, choisissez le ExampleOutputStream, choisissez Actions, choisissez Supprimer, puis confirmez la suppression.

Supprimer votre objet et votre compartiment Amazon S3

1. Ouvrez la console Amazon S3 à l'adresse <https://console.aws.amazon.com/s3/>.
2. Choisissez le ka-app-code -**<username>** seu.
3. Choisissez Supprimer, puis saisissez le nombre du compartiment pour confirmer la suppression.

Supprimer vos IAM ressources

1. Ouvrez la IAM console à l'adresse <https://console.aws.amazon.com/iam/>.
2. Dans la barre de navigation, choisissez Stratégies.
3. Dans le contrôle du filtre, saisissez kinesis.
4. Choisissez la politique kinesis-analytics-service- MyApplication -us-west-2.
5. Choisissez Actions de stratégie, puis Supprimer.
6. Dans la barre de navigation, choisissez Rôles.
7. Choisissez le rôle kinesis-analytics- MyApplication -us-west-2.

8. Choisissez Supprimer le rôle, puis confirmez la suppression.

Supprimer vos CloudWatch ressources

1. Ouvrez la CloudWatch console à l'adresse <https://console.aws.amazon.com/cloudwatch/>.
2. Dans la barre de navigation, choisissez Journaux.
3. Choisissez le groupe de journaux MyApplication/aws/kinesis-analytics/.
4. Choisissez Supprimer le groupe de journaux, puis confirmez la suppression.

Utiliser Apache Beam avec un service géré pour les applications Apache Flink

Note

Apache Beam n'est pas pris en charge dans la version 1.19 d'Apache Flink. Au 27 juin 2024, il n'existe aucun Apache Flink Runner compatible pour Flink 1.18. Pour plus d'informations, consultez la section [Compatibilité des versions de Flink](#) dans la documentation d'Apache Beam. >

Vous pouvez utiliser l'environnement [Apache Beam](#) avec votre application de service géré pour Apache Flink pour traiter les données de streaming. Les applications de service géré pour Apache Flink qui utilisent Apache Beam utilisent l'[exécuteur Apache Flink](#) pour exécuter les pipelines Beam.

Pour un didacticiel sur l'utilisation d'Apache Beam dans une application de service géré pour Apache Flink, consultez [Utilisation CloudFormation avec le service géré pour Apache Flink](#).

Cette rubrique contient les sections suivantes :

- [Limitations d'Apache Flink Runner avec service géré pour Apache Flink](#)
- [Fonctionnalités d'Apache Beam avec service géré pour Apache Flink](#)
- [Création d'une application à l'aide d'Apache Beam](#)

Limitations d'Apache Flink Runner avec service géré pour Apache Flink

Notez ce qui suit à propos de l'utilisation de l'exécuteur Apache Flink avec le service géré pour Apache Flink :

- Les métriques Apache Beam ne sont pas visibles dans le service géré pour Apache Flink.
- Apache Beam est uniquement pris en charge avec les applications de service géré pour Apache Flink qui utilisent Apache Flink version 1.8 ou ultérieure. Apache Beam n'est pas pris en charge avec les applications de service géré pour Apache Flink qui utilisent Apache Flink version 1.6.

Fonctionnalités d'Apache Beam avec service géré pour Apache Flink

Le service géré pour Apache Flink prend en charge les mêmes fonctionnalités d'Apache Beam que l'exécuteur Apache Flink. Pour obtenir des informations sur les fonctionnalités prises en charge par l'exécuteur Apache Flink, consultez la [matrice de compatibilité Beam](#).

Nous vous recommandons de tester votre application Apache Flink dans le service géré pour Apache Flink afin de vérifier que nous prenons en charge toutes les fonctionnalités dont votre application a besoin.

Création d'une application à l'aide d'Apache Beam

Dans cet exercice, vous allez créer une application de service géré pour Apache Flink qui transforme les données à l'aide d'[Apache Beam](#). Apache Beam est un modèle de programmation pour le traitement des données de streaming. Pour obtenir des informations sur l'utilisation d'Apache Beam avec le service géré pour Apache Flink, consultez [Utiliser Apache Beam avec un service géré pour les applications Apache Flink](#).

Note

Pour configurer les prérequis requis pour cet exercice, commencez par terminer l'exercice [Tutoriel : Commencez à utiliser le DataStream API service géré pour Apache Flink](#).

Cette rubrique contient les sections suivantes :

- [Création de ressources dépendantes](#)
- [Écrire des exemples d'enregistrements dans le flux d'entrée](#)
- [Téléchargez et examinez le code de l'application](#)
- [Compilez le code de l'application](#)
- [Téléchargez le code Java de streaming Apache Flink](#)
- [Création et exécution du service géré pour l'application Apache Flink](#)
- [Nettoyer les AWS ressources](#)
- [Étapes suivantes](#)

Création de ressources dépendantes

Avant de créer une application de service géré pour Apache Flink dans le cadre de cet exercice, vous commencez par créer les ressources dépendantes suivantes :

- Deux flux de données Kinesis (`ExampleInputStream` et `ExampleOutputStream`)
- Un compartiment Amazon S3 pour stocker le code de l'application (`ka-app-code-<username>`)

Vous pouvez créer les flux Kinesis et un compartiment S3 à l'aide de la console. Pour obtenir des instructions sur la création de ces ressources, consultez les rubriques suivantes :

- [Création et mise à jour de flux de données](#) dans le Guide du développeur Amazon Kinesis Data Streams. Nommez vos flux de données **ExampleInputStream** et **ExampleOutputStream**.
- [Comment créer un compartiment S3 ?](#) dans le Guide de l'utilisateur de la console Amazon Simple Storage Service. Donnez au compartiment Amazon S3 un nom unique au monde en ajoutant votre nom de connexion, tel que **ka-app-code-*<username>***.

Écrire des exemples d'enregistrements dans le flux d'entrée

Dans cette section, vous utilisez un script Python pour écrire des chaînes aléatoires dans le flux pour que l'application les traite.

Note

Cette section nécessite le kit [AWS SDK for Python \(Boto\)](#).

1. Créez un fichier nommé `ping.py` avec le contenu suivant :

```
import json
import boto3
import random

kinesis = boto3.client('kinesis')

while True:
    data = random.choice(['ping', 'telnet', 'ftp', 'tracert', 'netstat'])
    print(data)
    kinesis.put_record(
```

```
StreamName="ExampleInputStream",  
Data=data,  
PartitionKey="partitionkey")
```

2. Exécutez le script `ping.py` :

```
$ python ping.py
```

Maintenez le script en cours d'exécution pendant que vous terminez le reste du didacticiel.

Téléchargez et examinez le code de l'application

Le code de l'application Java pour cet exemple est disponible sur GitHub. Pour télécharger le code d'application, procédez comme suit :

1. Installez le client Git si vous ne l'avez pas déjà fait. Pour plus d'informations, consultez [Installation de Git](#).
2. Cloner le référentiel distant à l'aide de la commande suivante :

```
git clone https://github.com/aws-samples/amazon-kinesis-data-analytics-examples.git
```

3. Accédez au répertoire `amazon-kinesis-data-analytics-java-examples/Beam`.

Le code d'application est situé dans le fichier `BasicBeamStreamingJob.java`. Notez les informations suivantes à propos du code d'application :

- L'application utilise Apache Beam [ParDo](#) pour traiter les enregistrements entrants en invoquant une fonction de transformation personnalisée appelée `PingPongFn`.

Le code pour invoquer la fonction `PingPongFn` est le suivant :

```
.apply("Pong transform",  
      ParDo.of(new PingPongFn()))
```

- Les applications de service géré pour Apache Flink qui utilisent Apache Beam requièrent les composants suivants. Si vous n'incluez pas ces composants et versions dans votre fichier `pom.xml`, votre application charge des versions incorrectes à partir des dépendances de l'environnement, et comme les versions ne correspondent pas, votre application se bloque au moment de l'exécution.

```
<jackson.version>2.10.2</jackson.version>
...
<dependency>
  <groupId>com.fasterxml.jackson.module</groupId>
  <artifactId>jackson-module-jaxb-annotations</artifactId>
  <version>2.10.2</version>
</dependency>
```

- La fonction de transformation PingPongFn transmet les données d'entrée dans le flux de sortie, sauf si les données d'entrée sont un ping, auquel cas elle émet la chaîne pong\n vers le flux de sortie.

Le code de la fonction de transformation est le suivant :

```
private static class PingPongFn extends DoFn<KinesisRecord, byte[]> {
  private static final Logger LOG = LoggerFactory.getLogger(PingPongFn.class);

  @ProcessElement
  public void processElement(ProcessContext c) {
    String content = new String(c.element().getDataAsBytes(),
StandardCharsets.UTF_8);
    if (content.trim().equalsIgnoreCase("ping")) {
      LOG.info("Ponged!");
      c.output("pong\n".getBytes(StandardCharsets.UTF_8));
    } else {
      LOG.info("No action for: " + content);
      c.output(c.element().getDataAsBytes());
    }
  }
}
```

Compilez le code de l'application

Pour compiler l'application, procédez comme suit :

1. Installez Java et Maven si ce n'est pas déjà fait. Pour plus d'informations, consultez [Remplissez les prérequis requis](#) dans le didacticiel [Tutoriel : Commencez à utiliser le DataStream API service géré pour Apache Flink](#).
2. Compilez l'application à l'aide de la commande suivante :

```
mvn package -Dflink.version=1.15.2 -Dflink.version.minor=1.8
```

Note

Le code source fourni repose sur les bibliothèques de Java 11.

La compilation de l'application crée le JAR fichier de l'application (`target/basic-beam-app-1.0.jar`).

Téléchargez le code Java de streaming Apache Flink

Dans cette section, vous allez charger votre code d'application dans le compartiment Amazon S3 que vous avez créé dans la section [Création de ressources dépendantes](#).

1. Dans la console Amazon S3, choisissez le `ka-app-code-<username>bucket`, puis choisissez Upload.
2. À l'étape Sélectionner les fichiers, choisissez Ajouter des fichiers. Accédez au fichier `basic-beam-app-1.0.jar` que vous avez créé à l'étape précédente.
3. Vous n'avez pas besoin de modifier les paramètres de l'objet, donc choisissez Charger.

Votre code d'application est désormais stocké dans un compartiment Amazon S3 auquel votre application peut accéder.

Création et exécution du service géré pour l'application Apache Flink

Suivez ces étapes pour créer, configurer, mettre à jour et exécuter l'application à l'aide de la console.

Pour créer l'application

1. Ouvrez le service géré pour la console Apache Flink à `https://console.aws.amazon.com` l'adresse `/flink`
2. Dans le tableau de bord du service géré pour Apache Flink, choisissez Créer une application d'analyse.
3. Sur la page Service géré pour Apache Flink - Créer une application, fournissez les détails de l'application comme suit :

- Pour Nom de l'application, saisissez **MyApplication**.
- Pour Exécution, choisissez Apache Flink.

 Note

Apache Beam n'est actuellement pas compatible avec Apache Flink version 1.19 ou ultérieure.

- Sélectionnez Apache Flink version 1.15 dans le menu déroulant des versions.
4. Pour les autorisations d'accès, choisissez Create/update IAM role **kinesis-analytics-MyApplication-us-west-2**.
 5. Choisissez Créer une application.

 Note

Lorsque vous créez un service géré pour une application Apache Flink à l'aide de la console, vous avez la possibilité de créer un IAM rôle et une politique pour votre application. Votre application utilise ce rôle et cette politique pour accéder à ses ressources dépendantes. Ces IAM ressources sont nommées à l'aide du nom de votre application et de votre région, comme suit :

- Stratégie : `kinesis-analytics-service-MyApplication-us-west-2`
- Rôle : `kinesis-analytics-MyApplication-us-west-2`

Modifier la IAM politique

Modifiez la IAM politique pour ajouter des autorisations d'accès aux flux de données Kinesis.

1. Ouvrez la IAM console à l'adresse <https://console.aws.amazon.com/iam/>.
2. Choisissez Stratégies. Choisissez la politique **kinesis-analytics-service-MyApplication-us-west-2** créée pour vous par la console dans la section précédente.
3. Sur la page Récapitulatif, choisissez Modifier la politique. Choisissez l'JSONonglet.
4. Ajoutez la section mise en surbrillance dans l'exemple de stratégie suivant à la politique. Remplacez le compte d'exemple IDs (`012345678901`) avec votre identifiant de compte.

```

{
  "Version": "2012-10-17",
  "Statement": [
    {
      "Sid": "ReadCode",
      "Effect": "Allow",
      "Action": [
        "s3:GetObject",
        "logs:DescribeLogGroups",
        "s3:GetObjectVersion"
      ],
      "Resource": [
        "arn:aws:logs:us-west-2:012345678901:log-group:*",
        "arn:aws:s3:::ka-app-code-<username>/basic-beam-app-1.0.jar"
      ]
    },
    {
      "Sid": "DescribeLogStreams",
      "Effect": "Allow",
      "Action": "logs:DescribeLogStreams",
      "Resource": "arn:aws:logs:us-west-2:012345678901:log-group:/aws/
kinesis-analytics/MyApplication:log-stream:*"
    },
    {
      "Sid": "PutLogEvents",
      "Effect": "Allow",
      "Action": "logs:PutLogEvents",
      "Resource": "arn:aws:logs:us-west-2:012345678901:log-group:/aws/
kinesis-analytics/MyApplication:log-stream:kinesis-analytics-log-stream"
    },
    {
      "Sid": "ListCloudwatchLogGroups",
      "Effect": "Allow",
      "Action": [
        "logs:DescribeLogGroups"
      ],
      "Resource": [
        "arn:aws:logs:us-west-2:012345678901:log-group:*"
      ]
    },
    {
      "Sid": "ReadInputStream",
      "Effect": "Allow",

```

```

        "Action": "kinesis:*",
        "Resource": "arn:aws:kinesis:us-west-2:012345678901:stream/
ExampleInputStream"
    },
    {
        "Sid": "WriteOutputStream",
        "Effect": "Allow",
        "Action": "kinesis:*",
        "Resource": "arn:aws:kinesis:us-west-2:012345678901:stream/
ExampleOutputStream"
    }
]
}

```

Configuration de l'application

1. Sur la MyApplicationpage, choisissez Configurer.
2. Sur la page Configurer l'application, indiquez l'emplacement du code:
 - Pour le compartiment Amazon S3, saisissez **ka-app-code-*<username>***.
 - Pour le chemin de l'objet Amazon S3, saisissez **basic-beam-app-1.0.jar**.
3. Sous Accès aux ressources de l'application, pour les autorisations d'accès, choisissez Create/update IAM role **kinesis-analytics-MyApplication-us-west-2**.
4. Saisissez :

ID du groupe	Clé	Valeur
BeamApplicationProperties	InputStreamName	ExampleInputStream
BeamApplicationProperties	OutputStreamName	ExampleOutputStream
BeamApplicationProperties	AwsRegion	us-west-2

5. Sous Surveillance, assurez-vous que Surveillance du niveau des métriques est défini sur Application.

6. Pour la CloudWatch journalisation, cochez la case Activer.
7. Choisissez Mettre à jour.

Note

Lorsque vous choisissez d'activer la CloudWatch journalisation, le service géré pour Apache Flink crée un groupe de journaux et un flux de journaux pour vous. Les noms de ces ressources sont les suivants :

- Groupe de journaux : `/aws/kinesis-analytics/MyApplication`
- Flux de journaux : `kinesis-analytics-log-stream`

Ce flux de journaux est utilisé pour surveiller l'application. Il ne s'agit pas du même flux de journaux que celui utilisé par l'application pour envoyer les résultats.

Exécutez l'application

Le graphique des tâches Flink peut être visualisé en exécutant l'application, en ouvrant le tableau de bord Apache Flink et en choisissant la tâche Flink souhaitée.

Vous pouvez vérifier les métriques du service géré pour Apache Flink sur la CloudWatch console pour vérifier que l'application fonctionne.

Nettoyer les AWS ressources

Cette section inclut les procédures de nettoyage AWS des ressources créées dans le didacticiel *Tumbling Window*.

Cette rubrique contient les sections suivantes :

- [Supprimer votre application Managed Service for Apache Flink](#)
- [Supprimer vos flux de données Kinesis](#)
- [Supprimer votre objet et votre compartiment Amazon S3](#)
- [Supprimer vos IAM ressources](#)
- [Supprimer vos CloudWatch ressources](#)

Supprimer votre application Managed Service for Apache Flink

1. Ouvrez le service géré pour la console Apache Flink à <https://console.aws.amazon.com/flink>
2. dans le panneau Managed Service for Apache Flink, sélectionnez MyApplication.
3. Sur la page de l'application, choisissez Supprimer, puis confirmez la suppression.

Supprimer vos flux de données Kinesis

1. [Ouvrez la console Kinesis à l'adresse /kinesis. https://console.aws.amazon.com](https://console.aws.amazon.com/kinesis)
2. Dans le panneau Kinesis Data Streams, ExampleInputStreamsélectionnez.
3. Sur la ExampleInputStreampage, choisissez Supprimer Kinesis Stream, puis confirmez la suppression.
4. Sur la page Kinesis Streams, choisissez le ExampleOutputStream, choisissez Actions, choisissez Supprimer, puis confirmez la suppression.

Supprimer votre objet et votre compartiment Amazon S3

1. Ouvrez la console Amazon S3 à l'adresse <https://console.aws.amazon.com/s3/>.
2. Choisissez le ka-app-code -**<username>** seau.
3. Choisissez Supprimer, puis saisissez le nombre du compartiment pour confirmer la suppression.

Supprimer vos IAM ressources

1. Ouvrez la IAM console à l'adresse <https://console.aws.amazon.com/iam/>.
2. Dans la barre de navigation, choisissez Stratégies.
3. Dans le contrôle du filtre, saisissez kinesis.
4. Choisissez la politique kinesis-analytics-service- MyApplication -us-west-2.
5. Choisissez Actions de stratégie, puis Supprimer.
6. Dans la barre de navigation, choisissez Rôles.
7. Choisissez le rôle kinesis-analytics- MyApplication -us-west-2.
8. Choisissez Supprimer le rôle, puis confirmez la suppression.

Supprimer vos CloudWatch ressources

1. Ouvrez la CloudWatch console à l'adresse <https://console.aws.amazon.com/cloudwatch/>.
2. Dans la barre de navigation, choisissez Journaux.
3. Choisissez le groupe de journaux MyApplication/aws/kinesis-analytics/.
4. Choisissez Supprimer le groupe de journaux, puis confirmez la suppression.

Étapes suivantes

Maintenant que vous avez créé et exécuté une application basique de service géré pour Apache Flink qui transforme les données à l'aide d'Apache Beam, consultez l'application suivante pour un exemple de solution plus avancée de service géré pour Apache Flink.

- [Atelier de streaming Beam sur le service géré pour Apache Flink](#) : dans cet atelier, nous explorons un exemple de bout en bout qui combine les aspects de lots et de streaming dans un pipeline Apache Beam uniforme.

Ateliers de formation, laboratoires et mises en œuvre de solutions

Les end-to-end exemples suivants illustrent le service géré avancé pour les solutions Apache Flink.

Rubriques

- [Déployez, exploitez et dimensionnez des applications avec Amazon Managed Service pour Apache Flink](#)
- [Développez des applications Apache Flink localement avant de les déployer sur le service géré pour Apache Flink](#)
- [Utiliser la détection d'événements avec le service géré pour Apache Flink Studio](#)
- [Utilisez la solution de AWS streaming de données pour Amazon Kinesis](#)
- [Entraînez-vous à utiliser un laboratoire Clickstream avec Apache Flink et Apache Kafka](#)
- [Configurer un dimensionnement personnalisé à l'aide d'Application Auto Scaling](#)
- [Afficher un exemple de tableau de CloudWatch bord Amazon](#)
- [Utiliser des modèles pour la solution de AWS streaming de données pour Amazon MSK](#)
- [Découvrez d'autres solutions de service géré pour Apache Flink sur GitHub](#)

Déployez, exploitez et dimensionnez des applications avec Amazon Managed Service pour Apache Flink

Cet atelier couvre le développement d'une application Apache Flink en Java, comment l'exécuter et le déboguer dans votre application IDE, et comment emballer, déployer et exécuter sur Amazon Managed Service pour Apache Flink. Vous apprendrez également à dimensionner, à surveiller et à dépanner votre application.

[Atelier Amazon Managed Service pour Apache Flink.](#)

Développez des applications Apache Flink localement avant de les déployer sur le service géré pour Apache Flink

Cet atelier explique les principes de base pour démarrer et commencer à développer des applications Apache Flink localement dans le but à long terme de les déployer vers le service géré pour Apache Flink pour Apache Flink.

[Guide de démarrage pour le développement local avec Apache Flink](#)

Utiliser la détection d'événements avec le service géré pour Apache Flink Studio

Cet atelier décrit la détection des événements à l'aide du service géré pour Apache Flink Studio et son déploiement en tant qu'application de service géré pour Apache Flink

[Détection d'événements avec le service géré pour Apache Flink pour Apache Flink](#)

Utilisez la solution de AWS streaming de données pour Amazon Kinesis

La solution de données de AWS streaming pour Amazon Kinesis configure automatiquement les AWS services nécessaires à la capture, au stockage, au traitement et à la diffusion des données de streaming. La solution propose plusieurs options pour résoudre les problèmes d'utilisation de données en streaming. L'option Managed Service for Apache Flink fournit un ETL exemple de end-to-end streaming illustrant une application réelle qui exécute des opérations analytiques sur des données de taxis simulées à New York.

Chaque solution comprend les composants suivants :

- Un AWS CloudFormation package pour déployer l'exemple complet.
- Un CloudWatch tableau de bord pour afficher les métriques des applications.
- CloudWatch des alarmes sur les métriques les plus pertinentes de l'application.
- Tous les IAM rôles et politiques nécessaires.

[Solution de streaming de données pour Amazon Kinesis](#)

Entraînez-vous à utiliser un laboratoire Clickstream avec Apache Flink et Apache Kafka

Un laboratoire de bout en bout pour les cas d'utilisation d'Amazon Managed Streaming for Apache Kafka pour le stockage de streaming et le service géré pour Apache Flink pour les applications Apache Flink pour le traitement des flux.

[Laboratoire Clickstream](#)

Configurer un dimensionnement personnalisé à l'aide d'Application Auto Scaling

Deux exemples qui vous montrent comment dimensionner automatiquement votre service géré pour les applications Apache Flink à l'aide d'Application Auto Scaling. Cela vous permet de configurer des politiques de dimensionnement personnalisées et des attributs de dimensionnement personnalisés.

- [Service géré pour la mise à l'échelle automatique de l'application Apache Flink](#)
- [Mise à l'échelle planifiée](#)

Pour plus d'informations sur la possibilité d'effectuer un dimensionnement personnalisé, consultez [Activer le dimensionnement planifié et basé sur des métriques pour Amazon Managed Service pour Apache Flink](#).

Afficher un exemple de tableau de CloudWatch bord Amazon

Exemple de CloudWatch tableau de bord pour surveiller le service géré pour les applications Apache Flink. L'exemple de tableau de bord inclut également une [application de démonstration](#) pour aider à démontrer les fonctionnalités du tableau de bord.

[Service géré pour Apache Flink Metrics Dashboard](#)

Utiliser des modèles pour la solution de AWS streaming de données pour Amazon MSK

La solution de données de AWS streaming pour Amazon MSK fournit des AWS CloudFormation modèles dans lesquels les données circulent entre les producteurs, le stockage en continu, les consommateurs et les destinations.

[AWS Solution de streaming de données pour Amazon MSK](#)

Découvrez d'autres solutions de service géré pour Apache Flink sur GitHub

Les end-to-end exemples suivants illustrent le service géré avancé pour les solutions Apache Flink et sont disponibles sur GitHub :

- [Service géré Amazon pour Apache Flink — Utilitaire de comparaison](#)
- [Gestionnaire d'instantané – Service géré Amazon pour Apache Flink](#)
- [Streaming ETL avec Apache Flink et Amazon Managed Service pour Apache Flink](#)
- [Analyse des sentiments en temps réel sur la base des commentaires des clients](#)

Utiliser des utilitaires pratiques pour le service géré pour Apache Flink

Les utilitaires suivants peuvent faciliter l'utilisation du service géré pour Apache Flink :

Rubriques

- [Gestionnaire d'instantanés](#)
- [Analyse comparative](#)

Gestionnaire d'instantanés

Il est recommandé que les applications Flink initient régulièrement des points de sauvegarde/des instantanés afin de permettre une reprise en cas de panne plus fluide. Le gestionnaire d'instantanés automatise cette tâche et offre les avantages suivants :

- prend un nouvel instantané d'un service géré pour Apache Flink en cours d'exécution
- obtient le nombre d'instantanés d'application
- vérifie si le nombre d'instantanés est supérieur au nombre requis
- supprime les anciens instantanés qui sont plus anciens que le nombre requis

Pour un exemple, voir [Snapshot Manager](#).

Analyse comparative

L'utilitaire d'analyse comparative Flink du service géré pour Apache Flink permet de planifier les capacités, de tester les intégrations et de comparer des services gérés pour Apache Flink pour les applications Apache Flink.

Pour un exemple, consultez [Benchmarking](#)

Exemples de création et d'utilisation d'un service géré pour les applications Apache Flink

Cette section fournit des exemples de création et d'utilisation d'applications dans le service géré pour Apache Flink. Ils incluent des exemples de code et des step-by-step instructions pour vous aider à créer un service géré pour les applications Apache Flink et à tester vos résultats.

Avant d'explorer ces exemples, nous vous recommandons de consulter les éléments suivants :

- [Comment ça marche](#)
- [Tutoriel : Commencez à utiliser le DataStream API service géré pour Apache Flink](#)

Note

Ces exemples supposent que vous utilisez la région USA Est (Virginie du Nord) (us-east-1). Si vous utilisez une autre région, mettez à jour le code, les commandes et les IAM rôles de votre application de manière appropriée.

Rubriques

- [Exemples de Java pour le service géré pour Apache Flink](#)
- [Exemples de Python pour le service géré pour Apache Flink](#)
- [Exemples Scala pour le service géré pour Apache Flink](#)

Exemples de Java pour le service géré pour Apache Flink

Les exemples suivants montrent comment créer des applications écrites en Java.

Note

La plupart des exemples sont conçus pour fonctionner à la fois localement, sur votre machine de développement et celle IDE de votre choix, et sur Amazon Managed Service pour Apache Flink. Ils montrent les mécanismes que vous pouvez utiliser pour transmettre les paramètres

de l'application et comment définir correctement la dépendance pour exécuter l'application dans les deux environnements sans modification.

Commencez avec le DataStream API

Cet exemple montre une application simple qui lit à partir d'un flux de données Kinesis et écrit dans un autre flux de données Kinesis, à l'aide du DataStream API. L'exemple montre comment configurer le fichier avec les dépendances correctes, créer l'uber-JAR, puis analyser les paramètres de configuration, afin de pouvoir exécuter l'application à la fois localement, dans votre IDE et sur Amazon Managed Service pour Apache Flink.

Exemple de code : [GettingStarted](#)

Commencez avec le tableau API et SQL

Cet exemple montre une application simple utilisant le Table API et SQL. Il montre comment intégrer le DataStream API avec le Table API ou SQL dans la même application Java. Il montre également comment utiliser le DataGen connecteur pour générer des données de test aléatoires à partir de l'application Flink elle-même, sans nécessiter de générateur de données externe.

Exemple complet : [GettingStartedTable](#)

Utiliser S3Sink () DataStream API

Cet exemple montre comment utiliser les DataStreamAPIFileSink pour écrire JSON des fichiers dans un compartiment S3.

Exemple de code : [S3Sink](#)

Utilisez une source Kinesis, standard ou grand public, EFO et un récepteur () DataStream API

Cet exemple montre comment configurer une source consommant un flux de données Kinesis, soit en utilisant le consommateur standard EFO, soit, et comment configurer un récepteur pour le flux de données Kinesis.

Exemple de code : [KinesisConnectors](#)

Utiliser un récepteur Amazon Data Firehose () DataStream API

Cet exemple montre comment envoyer des données à Amazon Data Firehose (anciennement connu sous le nom de Kinesis Data Firehose).

Exemple de code : [KinesisFirehoseSink](#)

Utiliser des agrégations de fenêtrage () DataStream API

Cet exemple illustre quatre types d'agrégation de fenêtrage dans le `DataStreamAPI`.

1. Fenêtre coulissante basée sur le temps de traitement
2. Fenêtre coulissante basée sur l'heure de l'événement
3. Fenêtre de défilement basée sur le temps de traitement
4. Fenêtre tumbling basée sur l'heure de l'événement

Exemple de code : [Fenêtrage](#)

Utiliser une métrique personnalisée

Cet exemple montre comment ajouter des métriques personnalisées à votre application Flink et les envoyer vers CloudWatch des métriques.

Exemples de code : [CustomMetrics](#)

Exemples de Python pour le service géré pour Apache Flink

Les exemples suivants montrent comment créer des applications écrites en Python.

Note

La plupart des exemples sont conçus pour fonctionner à la fois localement, sur votre machine de développement et celle IDE de votre choix, et sur Amazon Managed Service pour Apache Flink. Ils montrent le mécanisme simple que vous pouvez utiliser pour transmettre les paramètres de l'application et comment définir correctement la dépendance pour exécuter l'application dans les deux environnements sans modification.

Dépendances du projet

La plupart PyFlink des exemples nécessitent une ou plusieurs dépendances sous forme de JAR fichiers, par exemple pour les connecteurs Flink. Ces dépendances doivent ensuite être intégrées à l'application lors du déploiement sur Amazon Managed Service pour Apache Flink.

Les exemples suivants incluent déjà les outils qui vous permettent d'exécuter l'application localement à des fins de développement et de test, et d'empaqueter correctement les dépendances requises. Cet outillage nécessite l'utilisation de Java JDK11 et d'Apache Maven. Reportez-vous au README contenu de chaque exemple pour les instructions spécifiques.

Exemples

Commencez avec PyFlink

Cet exemple illustre la structure de base d'une PyFlink application utilisant le code SQL intégré en Python. Ce projet fournit également un squelette pour toute PyFlink application qui inclut des JAR dépendances telles que des connecteurs. La README section fournit des instructions détaillées sur la façon d'exécuter votre application Python localement pour le développement. L'exemple montre également comment inclure une seule JAR dépendance, le SQL connecteur Kinesis dans cet exemple, dans votre PyFlink application.

Exemple de code : [GettingStarted](#)

Utiliser des agrégations de fenêtrage () DataStream API

Cet exemple illustre quatre types d'agrégation de fenêtrage SQL intégrés dans une application Python.

1. Fenêtre coulissante basée sur le temps de traitement
2. Fenêtre coulissante basée sur l'heure de l'événement
3. Fenêtre de défilement basée sur le temps de traitement
4. Fenêtre tumbling basée sur l'heure de l'événement

Exemple de code : [Fenêtrage](#)

Utiliser un évier S3

Cet exemple montre comment écrire votre sortie sur Amazon S3 sous forme de JSON fichiers, en utilisant SQL Embedded in a Python application. Vous devez activer le point de contrôle pour que le récepteur S3 puisse écrire et faire pivoter des fichiers vers Amazon S3.

Exemple de code : [S3Sink](#)

Utiliser une fonction définie par l'utilisateur (UDF)

Cet exemple montre comment définir une fonction définie par l'utilisateur, l'implémenter en Python et l'utiliser dans SQL du code exécuté dans une application Python.

Exemple de code : [UDF](#)

Utiliser un évier Amazon Data Firehose

Cet exemple montre comment envoyer des données à Amazon Data Firehose à l'aide de SQL.

Exemple de code : [FirehoseSink](#)

Exemples Scala pour le service géré pour Apache Flink

Les exemples suivants montrent comment créer des applications à l'aide de Scala avec Apache Flink.

Configuration d'une application en plusieurs étapes

Cet exemple montre comment configurer une application Flink dans Scala. Il montre comment configurer le SBT projet pour inclure les dépendances et créer l'uber-JAR.

Exemple de code : [GettingStarted](#)

Sécurité du service géré Amazon pour Apache Flink

La sécurité du cloud AWS est la priorité absolue. En tant que AWS client, vous bénéficierez d'un centre de données et d'une architecture réseau conçus pour répondre aux exigences des entreprises les plus sensibles en matière de sécurité.

La sécurité est une responsabilité partagée entre vous AWS et vous. Le [modèle de responsabilité partagée](#) décrit cette notion par les termes sécurité du cloud et sécurité dans le cloud :

- Sécurité du cloud : AWS est chargée de protéger l'infrastructure qui exécute les AWS services dans le AWS cloud. AWS vous fournit également des services que vous pouvez utiliser en toute sécurité. L'efficacité de notre sécurité est régulièrement testée et vérifiée par des auditeurs tiers dans le cadre des [programmes de conformité AWS](#). Pour en savoir plus sur les programmes de conformité qui s'appliquent au service géré pour Apache Flink, consultez [Services AWS concernés par le programme de conformité](#).
- Sécurité dans le cloud — Votre responsabilité est déterminée par le AWS service que vous utilisez. Vous êtes également responsable d'autres facteurs, y compris la sensibilité de vos données, les exigences de votre organisation ainsi que les lois et réglementations applicables.

Cette documentation vous aide à comprendre comment appliquer le modèle de responsabilité partagée lors de l'utilisation du service géré pour Apache Flink. Les rubriques suivantes vous montrent comment configurer le service géré pour Apache Flink pour répondre à vos objectifs de sécurité et de conformité. Vous pouvez également apprendre à utiliser d'autres services Amazon qui vous permettent de surveiller et de sécuriser les ressources de votre service géré pour Apache Flink.

Rubriques

- [Protection des données dans Amazon Managed Service pour Apache Flink](#)
- [Gestion de l'identité et des accès dans le service géré Amazon pour Apache Flink](#)
- [Validation de conformité pour Amazon Managed Service pour Apache Flink](#)
- [Résilience dans le service géré Amazon pour Apache Flink](#)
- [Sécurité de l'infrastructure dans le service géré pour Apache Flink](#)
- [Bonnes pratiques de sécurité pour le service géré pour Apache Flink](#)

Protection des données dans Amazon Managed Service pour Apache Flink

Vous pouvez protéger vos données à l'aide des outils fournis par AWS. Le service géré pour Apache Flink peut fonctionner avec des services qui prennent en charge le chiffrement des données, notamment Firehose et Amazon S3.

Chiffrement des données dans le service géré pour Apache Flink

Chiffrement au repos

Notez les éléments suivants à propos du chiffrement des données au repos avec le service géré pour Apache Flink :

- Vous pouvez chiffrer les données du flux de données Kinesis entrant à l'aide de [StartStreamEncryption](#). Pour plus d'informations, consultez [Qu'est-ce que le chiffrement côté serveur pour Kinesis Streams Data ?](#).
- Les données de sortie peuvent être chiffrées au repos à l'aide de Firehose pour stocker les données dans un compartiment Amazon S3 chiffré. Vous pouvez spécifier la clé de chiffrement que le compartiment Amazon S3 utilise. Pour plus d'informations, voir [Protection des données à l'aide du chiffrement côté serveur avec des clés KMS gérées \(SSE-\)](#). KMS
- Le service géré pour Apache Flink peut lire à partir de n'importe quelle source de streaming et écrire sur n'importe quelle destination de streaming ou de base de données. Assurez-vous que vos sources et destinations chiffrent toutes les données en transit et les données au repos.
- Le code de votre application est chiffré au repos.
- Le stockage durable des applications est chiffré au repos.
- Le stockage des applications en cours est chiffré au repos.

Chiffrement en transit

Le service géré pour Apache Flink chiffre toutes les données en transit. Le chiffrement en transit est activé pour toutes les applications de service géré pour Apache Flink et ne peut pas être désactivé.

Le service géré pour Apache Flink chiffre toutes les données en transit dans les scénarios suivants :

- Données en transit entre Kinesis Data Streams et le service géré pour Apache Flink.

- Données en transit entre les composants internes au sein du service géré pour Apache Flink.
- Données en transit entre le service géré pour Apache Flink et Firehose.

Gestion des clés

Le chiffrement des données dans le service géré pour Apache Flink utilise des clés gérées par le service. Les clés gérées par le client ne sont pas prises en charge.

Gestion de l'identité et des accès dans le service géré Amazon pour Apache Flink

AWS Identity and Access Management (IAM) est un outil AWS service qui permet à un administrateur de contrôler en toute sécurité l'accès aux AWS ressources. IAMles administrateurs contrôlent qui peut être authentifié (connecté) et autorisé (autorisé) à utiliser le service géré pour les ressources Apache Flink. IAMest un AWS service stylo que vous pouvez utiliser sans frais supplémentaires.

Rubriques

- [Public ciblé](#)
- [Authentification par des identités](#)
- [Gestion des accès à l'aide de politiques](#)
- [Comment fonctionne Amazon Managed Service pour Apache Flink avec IAM](#)
- [Exemples de politiques basées sur l'identité pour le service géré Amazon pour Apache Flink](#)
- [Résolution des problèmes liés à l'identité et aux accès dans le service géré Amazon pour Apache Flink](#)
- [Prévention du problème de l'adjoint confus entre services](#)

Public ciblé

La façon dont vous utilisez AWS Identity and Access Management (IAM) varie en fonction du travail que vous effectuez dans Managed Service pour Apache Flink.

Utilisateur du service : si vous utilisez le service géré pour Apache Flink pour effectuer votre tâche, votre administrateur vous fournit les informations d'identification et les autorisations dont vous

avez besoin. Au fur et à mesure que vous utilisez les fonctionnalités du service géré pour Apache Flink pour la recherche pour effectuer vos tâches, il se peut que vous ayez besoin d'autorisations supplémentaires. En comprenant bien la gestion des accès, vous saurez demander les autorisations appropriées à votre administrateur. Si vous ne pouvez pas accéder à une fonctionnalité dans le service géré pour Apache Flink, consultez la section [Résolution des problèmes liés à l'identité et aux accès dans le service géré Amazon pour Apache Flink](#).

Administrateur du service : si vous êtes le responsable des ressources du service géré pour Apache Flink de votre entreprise, vous bénéficiez probablement d'un accès total au service géré pour Apache Flink. C'est à vous de déterminer les fonctionnalités et les ressources du service géré pour Apache Flink auxquelles les utilisateurs de votre service doivent avoir accès. Vous devez ensuite envoyer des demandes à votre IAM administrateur pour modifier les autorisations des utilisateurs de votre service. Consultez les informations de cette page pour comprendre les concepts de base de IAM. Pour en savoir plus sur la manière dont votre entreprise peut utiliser IAM le service géré pour Apache Flink, consultez [Comment fonctionne Amazon Managed Service pour Apache Flink avec IAM](#).

IAM administrateur — Si vous êtes IAM administrateur, vous souhaitez peut-être en savoir plus sur la manière dont vous pouvez rédiger des politiques pour gérer l'accès au service géré pour Apache Flink. Pour consulter des exemples de politiques basées sur l'identité du service géré pour Apache Flink que vous pouvez utiliser, consultez IAM [Exemples de politiques basées sur l'identité pour le service géré Amazon pour Apache Flink](#)

Authentification par des identités

L'authentification est la façon dont vous vous connectez à AWS l'aide de vos informations d'identification. Vous devez être authentifié (connecté à AWS) en tant que Utilisateur racine d'un compte AWS, en tant qu'IAM utilisateur ou en assumant un IAM rôle.

Vous pouvez vous connecter en AWS tant qu'identité fédérée en utilisant les informations d'identification fournies par le biais d'une source d'identité. AWS IAM Identity Center Les utilisateurs (IAM Identity Center), l'authentification unique de votre entreprise et vos informations d'identification Google ou Facebook sont des exemples d'identités fédérées. Lorsque vous vous connectez en tant qu'identité fédérée, votre administrateur a préalablement configuré la fédération d'identité à l'aide de IAM rôles. Lorsque vous accédez à AWS l'aide de la fédération, vous assumez indirectement un rôle.

Selon le type d'utilisateur que vous êtes, vous pouvez vous connecter au portail AWS Management Console ou au portail AWS d'accès. Pour plus d'informations sur la connexion à AWS, consultez la section [Comment vous connecter à votre compte Compte AWS dans](#) le guide de Connexion à AWS l'utilisateur.

Si vous y accédez AWS par programmation, AWS fournit un kit de développement logiciel (SDK) et une interface de ligne de commande (CLI) pour signer cryptographiquement vos demandes à l'aide de vos informations d'identification. Si vous n'utilisez pas d'AWS outils, vous devez signer vous-même les demandes. Pour plus d'informations sur l'utilisation de la méthode recommandée pour signer vous-même les demandes, consultez la section [Signature des AWS API demandes](#) dans le guide de IAM l'utilisateur.

Quelle que soit la méthode d'authentification que vous utilisez, vous devrez peut-être fournir des informations de sécurité supplémentaires. Par exemple, il vous AWS recommande d'utiliser l'authentification multifactorielle (MFA) pour renforcer la sécurité de votre compte. Pour en savoir plus, consultez [Authentification multifactorielle](#) dans le guide de AWS IAM Identity Center l'utilisateur et [Utilisation de l'authentification multifactorielle \(MFA\) AWS dans](#) le guide de l'IAMutilisateur.

Compte AWS utilisateur root

Lorsque vous créez un Compte AWS, vous commencez par une identité de connexion unique qui donne un accès complet à toutes AWS services les ressources du compte. Cette identité est appelée utilisateur Compte AWS root et est accessible en vous connectant avec l'adresse e-mail et le mot de passe que vous avez utilisés pour créer le compte. Il est vivement recommandé de ne pas utiliser l'utilisateur racine pour vos tâches quotidiennes. Protégez vos informations d'identification d'utilisateur racine et utilisez-les pour effectuer les tâches que seul l'utilisateur racine peut effectuer. Pour obtenir la liste complète des tâches qui nécessitent que vous vous connectiez en tant qu'utilisateur root, consultez la section [Tâches nécessitant des informations d'identification utilisateur root](#) dans le Guide de IAM l'utilisateur.

Identité fédérée

La meilleure pratique consiste à obliger les utilisateurs humains, y compris ceux qui ont besoin d'un accès administrateur, à utiliser la fédération avec un fournisseur d'identité pour accéder à l'aide AWS services d'informations d'identification temporaires.

Une identité fédérée est un utilisateur de l'annuaire des utilisateurs de votre entreprise, d'un fournisseur d'identité Web AWS Directory Service, du répertoire Identity Center ou de tout utilisateur qui y accède à l'aide des informations d'identification fournies AWS services par le biais d'une source d'identité. Lorsque des identités fédérées y accèdent Comptes AWS, elles assument des rôles, qui fournissent des informations d'identification temporaires.

Pour une gestion des accès centralisée, nous vous recommandons d'utiliser AWS IAM Identity Center. Vous pouvez créer des utilisateurs et des groupes dans IAM Identity Center, ou vous pouvez

vous connecter et synchroniser avec un ensemble d'utilisateurs et de groupes dans votre propre source d'identité afin de les utiliser dans toutes vos applications Comptes AWS et applications. Pour plus d'informations sur IAM Identity Center, consultez [Qu'est-ce qu'IAM Identity Center ?](#) dans le guide de AWS IAM Identity Center l'utilisateur.

Utilisateurs et groupes IAM

Un [IAMutilisateur](#) est une identité au sein de votre Compte AWS qui possède des autorisations spécifiques pour une seule personne ou une seule application. Dans la mesure du possible, nous vous recommandons de vous appuyer sur des informations d'identification temporaires plutôt que de créer des IAM utilisateurs dotés d'informations d'identification à long terme, telles que des mots de passe et des clés d'accès. Toutefois, si vous avez des cas d'utilisation spécifiques qui nécessitent des informations d'identification à long terme auprès des IAM utilisateurs, nous vous recommandons de faire pivoter les clés d'accès. Pour plus d'informations, voir [Rotation régulière des clés d'accès pour les cas d'utilisation nécessitant des informations d'identification à long terme](#) dans le Guide de IAM l'utilisateur.

Un [IAMgroupe](#) est une identité qui définit un ensemble d'IAMutilisateurs. Vous ne pouvez pas vous connecter en tant que groupe. Vous pouvez utiliser les groupes pour spécifier des autorisations pour plusieurs utilisateurs à la fois. Les groupes permettent de gérer plus facilement les autorisations pour de grands ensembles d'utilisateurs. Par exemple, vous pouvez nommer un groupe IAMAdminset lui donner les autorisations nécessaires pour administrer IAM des ressources.

Les utilisateurs sont différents des rôles. Un utilisateur est associé de manière unique à une personne ou une application, alors qu'un rôle est conçu pour être endossé par tout utilisateur qui en a besoin. Les utilisateurs disposent d'informations d'identification permanentes, mais les rôles fournissent des informations d'identification temporaires. Pour en savoir plus, voir [Quand créer un IAM utilisateur \(au lieu d'un rôle\)](#) dans le Guide de IAM l'utilisateur.

IAMrôles

Un [IAMrôle](#) est une identité au sein de Compte AWS vous dotée d'autorisations spécifiques. Il est similaire à un IAM utilisateur, mais n'est pas associé à une personne en particulier. Vous pouvez assumer temporairement un IAM rôle dans le en AWS Management Console [changeant de rôle](#). Vous pouvez assumer un rôle en appelant une AWS API opération AWS CLI or ou en utilisant une option personnaliséeURL. Pour plus d'informations sur les méthodes d'utilisation des rôles, consultez la section [Utilisation IAM des rôles](#) dans le Guide de IAM l'utilisateur.

IAM Les rôles dotés d'informations d'identification temporaires sont utiles dans les situations suivantes :

- Accès utilisateur fédéré – Pour attribuer des autorisations à une identité fédérée, vous créez un rôle et définissez des autorisations pour le rôle. Quand une identité externe s'authentifie, l'identité est associée au rôle et reçoit les autorisations qui sont définies par celui-ci. Pour plus d'informations sur les rôles pour la fédération, voir [Création d'un rôle pour un fournisseur d'identité tiers](#) dans le guide de IAM l'utilisateur. Si vous utilisez IAM Identity Center, vous configurez un ensemble d'autorisations. Pour contrôler les accès auxquels vos identités peuvent accéder après leur authentification, IAM Identity Center met en corrélation l'ensemble d'autorisations avec un rôle dans IAM. Pour plus d'informations sur les jeux d'autorisations, consultez la rubrique [Jeux d'autorisations](#) dans le Guide de l'utilisateur AWS IAM Identity Center .
- Autorisations IAM utilisateur temporaires : un IAM utilisateur ou un rôle peut assumer un IAM rôle afin d'obtenir temporairement différentes autorisations pour une tâche spécifique.
- Accès entre comptes : vous pouvez utiliser un IAM rôle pour autoriser une personne (un mandant fiable) d'un autre compte à accéder aux ressources de votre compte. Les rôles constituent le principal moyen d'accorder l'accès intercompte. Toutefois, dans certains AWS services cas, vous pouvez associer une politique directement à une ressource (au lieu d'utiliser un rôle comme proxy). Pour connaître la différence entre les rôles et les politiques basées sur les ressources pour l'accès entre comptes, voir Accès aux [ressources entre comptes IAM dans le guide](#) de l'IAM utilisateur.
- Accès multiservices — Certains AWS services utilisent des fonctionnalités dans d'autres AWS services. Par exemple, lorsque vous effectuez un appel dans un service, il est courant que ce service exécute des applications dans Amazon EC2 ou stocke des objets dans Amazon S3. Un service peut le faire en utilisant les autorisations d'appel du principal, un rôle de service ou un rôle lié au service.
- Sessions d'accès transmises (FAS) — Lorsque vous utilisez un IAM utilisateur ou un rôle pour effectuer des actions AWS, vous êtes considéré comme un mandant. Lorsque vous utilisez certains services, vous pouvez effectuer une action qui initie une autre action dans un autre service. FAS utilise les autorisations du principal appelant an AWS service, combinées à la demande AWS service pour adresser des demandes aux services en aval. FAS Les demandes ne sont effectuées que lorsqu'un service reçoit une demande qui nécessite des interactions avec d'autres personnes AWS services ou des ressources pour être traitée. Dans ce cas, vous devez disposer d'autorisations nécessaires pour effectuer les deux actions. Pour plus de détails sur les politiques relatives FAS aux demandes, consultez la section [Transférer les sessions d'accès](#).
- Rôle de service — Un rôle de service est un [IAM rôle](#) qu'un service assume pour effectuer des actions en votre nom. Un IAM administrateur peut créer, modifier et supprimer un rôle de

service de l'intérieur IAM. Pour plus d'informations, consultez [la section Création d'un rôle auquel déléguer des autorisations AWS service](#) dans le Guide de IAM l'utilisateur.

- Rôle lié à un service — Un rôle lié à un service est un type de rôle de service lié à un. AWS service Le service peut endosser le rôle afin d'effectuer une action en votre nom. Les rôles liés à un service apparaissent dans votre Compte AWS répertoire et appartiennent au service. Un IAM administrateur peut consulter, mais pas modifier les autorisations pour les rôles liés à un service.
- Applications exécutées sur Amazon EC2 : vous pouvez utiliser un IAM rôle pour gérer les informations d'identification temporaires pour les applications qui s'exécutent sur une EC2 instance et qui AWS CLI soumettent des AWS API demandes. Cela est préférable au stockage des clés d'accès dans l'EC2 instance. Pour attribuer un AWS rôle à une EC2 instance et le rendre disponible pour toutes ses applications, vous devez créer un profil d'instance attaché à l'instance. Un profil d'instance contient le rôle et permet aux programmes exécutés sur l'EC2 instance d'obtenir des informations d'identification temporaires. Pour plus d'informations, consultez la section [Utilisation d'un IAM rôle pour accorder des autorisations aux applications exécutées sur des EC2 instances Amazon](#) dans le Guide de IAM l'utilisateur.

Pour savoir s'il faut utiliser IAM des rôles ou des IAM utilisateurs, voir [Quand créer un IAM rôle \(au lieu d'un utilisateur\)](#) dans le guide de IAM l'utilisateur.

Gestion des accès à l'aide de politiques

Vous contrôlez l'accès en AWS créant des politiques et en les associant à AWS des identités ou à des ressources. Une politique est un objet AWS qui, lorsqu'il est associé à une identité ou à une ressource, définit leurs autorisations. AWS évalue ces politiques lorsqu'un principal (utilisateur, utilisateur root ou session de rôle) fait une demande. Les autorisations dans les politiques déterminent si la demande est autorisée ou refusée. La plupart des politiques sont stockées AWS sous forme de JSON documents. Pour plus d'informations sur la structure et le contenu des documents de JSON politique, voir [Présentation des JSON politiques](#) dans le guide de IAM l'utilisateur.

Les administrateurs peuvent utiliser AWS JSON des politiques pour spécifier qui a accès à quoi. C'est-à-dire, quel principal peut effectuer des actions sur quelles ressources et dans quelles conditions.

Par défaut, les utilisateurs et les rôles ne disposent d'aucune autorisation. Pour autoriser les utilisateurs à effectuer des actions sur les ressources dont ils ont besoin, un IAM administrateur peut

créer des IAM politiques. L'administrateur peut ensuite ajouter les IAM politiques aux rôles, et les utilisateurs peuvent assumer les rôles.

Les politiques définissent les autorisations pour une action, quelle que soit la méthode que vous utilisez pour effectuer l'opération. Par exemple, supposons que vous disposiez d'une politique qui autorise l'action `iam:GetRole`. Un utilisateur appliquant cette politique peut obtenir des informations sur le rôle auprès du AWS Management Console AWS CLI, ou du AWS API.

Politiques basées sur l'identité

Les politiques basées sur l'identité sont JSON des documents de politique d'autorisation que vous pouvez joindre à une identité, telle qu'un IAM utilisateur, un groupe d'utilisateurs ou un rôle. Ces politiques contrôlent quel type d'actions des utilisateurs et des rôles peuvent exécuter, sur quelles ressources et dans quelles conditions. Pour savoir comment créer une politique basée sur l'identité, consultez la section [Création de IAM politiques](#) dans le Guide de l'IAMutilisateur.

Les politiques basées sur l'identité peuvent être classées comme des politiques en ligne ou des politiques gérées. Les politiques en ligne sont intégrées directement à un utilisateur, groupe ou rôle. Les politiques gérées sont des politiques autonomes que vous pouvez associer à plusieurs utilisateurs, groupes et rôles au sein de votre Compte AWS. Les politiques gérées incluent les politiques AWS gérées et les politiques gérées par le client. Pour savoir comment choisir entre une politique gérée ou une politique intégrée, voir [Choisir entre des politiques gérées et des politiques intégrées dans le Guide](#) de l'IAMutilisateur.

Politiques basées sur les ressources

Les politiques basées sur les ressources sont des documents JSON de stratégie que vous attachez à une ressource. Les politiques de confiance dans les IAM rôles et les politiques relatives aux compartiments Amazon S3 sont des exemples de politiques basées sur les ressources. Dans les services qui sont compatibles avec les politiques basées sur les ressources, les administrateurs de service peuvent les utiliser pour contrôler l'accès à une ressource spécifique. Pour la ressource dans laquelle se trouve la politique, cette dernière définit quel type d'actions un principal spécifié peut effectuer sur cette ressource et dans quelles conditions. Vous devez [spécifier un principal](#) dans une politique basée sur les ressources. Les principaux peuvent inclure des comptes, des utilisateurs, des rôles, des utilisateurs fédérés ou. AWS services

Les politiques basées sur les ressources sont des politiques en ligne situées dans ce service. Vous ne pouvez pas utiliser de politiques AWS gérées depuis une IAM stratégie basée sur les ressources.

Listes de contrôle d'accès (ACLs)

Les listes de contrôle d'accès (ACLs) contrôlent les principaux (membres du compte, utilisateurs ou rôles) autorisés à accéder à une ressource. ACLs sont similaires aux politiques basées sur les ressources, bien qu'elles n'utilisent pas le format du document JSON de stratégie.

Amazon S3 et Amazon VPC sont des exemples de services compatibles ACLs. AWS WAF Pour en savoir plus ACLs, consultez la [présentation de la liste de contrôle d'accès \(ACL\)](#) dans le guide du développeur Amazon Simple Storage Service.

Autres types de politique

AWS prend en charge d'autres types de politiques moins courants. Ces types de politiques peuvent définir le nombre maximum d'autorisations qui vous sont accordées par des types de politiques plus courants.

- **Limites d'autorisations** — Une limite d'autorisations est une fonctionnalité avancée dans laquelle vous définissez le maximum d'autorisations qu'une politique basée sur l'identité peut accorder à une IAM entité (IAM utilisateur ou rôle). Vous pouvez définir une limite d'autorisations pour une entité. Les autorisations en résultant représentent la combinaison des politiques basées sur l'identité d'une entité et de ses limites d'autorisation. Les politiques basées sur les ressources qui spécifient l'utilisateur ou le rôle dans le champ `Principal` ne sont pas limitées par les limites d'autorisations. Un refus explicite dans l'une de ces politiques remplace l'autorisation. Pour plus d'informations sur les limites d'autorisations, consultez la section Limites d'[autorisations pour les IAM entités](#) dans le Guide de IAM l'utilisateur.
- **Politiques de contrôle des services (SCPs)** : SCPs JSON politiques qui spécifient les autorisations maximales pour une organisation ou une unité organisationnelle (UO) dans AWS Organizations. AWS Organizations est un service permettant de regrouper et de gérer de manière centralisée Comptes AWS les multiples propriétés de votre entreprise. Si vous activez toutes les fonctionnalités d'une organisation, vous pouvez appliquer des politiques de contrôle des services (SCPs) à l'un ou à l'ensemble de vos comptes. Les SCP limites d'autorisations pour les entités présentes dans les comptes des membres, y compris chacune d'entre elles Utilisateur racine d'un compte AWS. Pour plus d'informations sur les Organizations et consultez SCPs les [politiques de contrôle des services](#) dans le Guide de AWS Organizations l'utilisateur.
- **Politiques de séance** : les politiques de séance sont des politiques avancées que vous utilisez en tant que paramètre lorsque vous créez par programmation une séance temporaire pour un rôle ou un utilisateur fédéré. Les autorisations de séance en résultant sont une combinaison des politiques basées sur l'identité de l'utilisateur ou du rôle et des politiques de séance. Les autorisations

peuvent également provenir d'une politique basée sur les ressources. Un refus explicite dans l'une de ces politiques annule l'autorisation. Pour plus d'informations, consultez la section [Politiques de session](#) dans le guide de IAM l'utilisateur.

Plusieurs types de politique

Lorsque plusieurs types de politiques s'appliquent à la requête, les autorisations en résultant sont plus compliquées à comprendre. Pour savoir comment AWS déterminer s'il faut autoriser une demande lorsque plusieurs types de politiques sont impliqués, consultez la section [Logique d'évaluation des politiques](#) dans le guide de IAM l'utilisateur.

Comment fonctionne Amazon Managed Service pour Apache Flink avec IAM

Avant de commencer IAM à gérer l'accès au service géré pour Apache Flink, découvrez quelles IAM fonctionnalités peuvent être utilisées avec le service géré pour Apache Flink.

IAM fonctionnalités que vous pouvez utiliser avec Amazon Managed Service pour Apache Flink

IAM fonctionnalité	Prise en charge dans le service géré pour Apache Flink
Politiques basées sur l'identité	Oui
Politiques basées sur les ressources	Non
Actions de politique	Oui
Ressources de politique	Oui
Clés de condition d'une politique	Non
ACLs	Non
ABAC(balises dans les politiques)	Oui
Informations d'identification temporaires	Oui
Autorisations de principal	Oui

IAMfonctionnalité	Prise en charge dans le service géré pour Apache Flink
Fonctions du service	Non
Rôles liés à un service	Non

Pour obtenir une vue d'ensemble de la façon dont le service géré pour Apache Flink et les autres AWS services fonctionnent avec la plupart des IAM fonctionnalités, consultez les [AWS services compatibles IAM](#) dans le guide de l'IAMutilisateur.

Politiques basées sur l'identité pour le service géré pour Apache Flink

Prend en charge les politiques basées sur l'identité : oui

Les politiques basées sur l'identité sont JSON des documents de politique d'autorisation que vous pouvez joindre à une identité, telle qu'un IAM utilisateur, un groupe d'utilisateurs ou un rôle. Ces politiques contrôlent quel type d'actions des utilisateurs et des rôles peuvent exécuter, sur quelles ressources et dans quelles conditions. Pour savoir comment créer une politique basée sur l'identité, consultez la section [Création de IAM politiques](#) dans le Guide de l'IAMutilisateur.

Avec les politiques IAM basées sur l'identité, vous pouvez spécifier les actions et les ressources autorisées ou refusées ainsi que les conditions dans lesquelles les actions sont autorisées ou refusées. Vous ne pouvez pas spécifier le principal dans une politique basée sur une identité car celle-ci s'applique à l'utilisateur ou au rôle auquel elle est attachée. Pour en savoir plus sur tous les éléments que vous pouvez utiliser dans une JSON politique, consultez la [référence aux éléments de IAM JSON politique](#) dans le Guide de IAM l'utilisateur.

Exemples de politiques basées sur l'identité pour le service géré pour Apache Flink

Pour afficher des exemples de politiques basées sur l'identité du service géré pour Apache Flink, consultez [Exemples de politiques basées sur l'identité pour le service géré Amazon pour Apache Flink](#).

Politiques basées sur les ressources dans le service géré pour Apache Flink

Prend en charge les politiques basées sur les ressources : Oui

Les politiques basées sur les ressources sont des documents JSON de stratégie que vous attachez à une ressource. Les politiques de confiance dans les IAM rôles et les politiques relatives aux compartiments Amazon S3 sont des exemples de politiques basées sur les ressources. Dans les services qui sont compatibles avec les politiques basées sur les ressources, les administrateurs de service peuvent les utiliser pour contrôler l'accès à une ressource spécifique. Pour la ressource dans laquelle se trouve la politique, cette dernière définit quel type d'actions un principal spécifié peut effectuer sur cette ressource et dans quelles conditions. Vous devez [spécifier un principal](#) dans une politique basée sur les ressources. Les principaux peuvent inclure des comptes, des utilisateurs, des rôles, des utilisateurs fédérés ou. AWS services

Pour activer l'accès entre comptes, vous pouvez spécifier un compte entier ou IAM des entités d'un autre compte comme principal dans une politique basée sur les ressources. L'ajout d'un principal entre comptes à une politique basée sur les ressources ne représente qu'une partie de l'instauration de la relation d'approbation. Lorsque le principal et la ressource sont différents Comptes AWS, un IAM administrateur du compte de confiance doit également accorder à l'entité principale (utilisateur ou rôle) l'autorisation d'accéder à la ressource. Pour ce faire, il attache une politique basée sur une identité à l'entité. Toutefois, si une politique basée sur des ressources accorde l'accès à un principal dans le même compte, aucune autre politique basée sur l'identité n'est requise. Pour plus d'informations, voir [Accès aux ressources entre comptes IAM dans](#) le Guide de IAM l'utilisateur.

Actions de politique pour le service géré pour Apache Flink

Prend en charge les actions de politique : oui

Les administrateurs peuvent utiliser AWS JSON des politiques pour spécifier qui a accès à quoi. C'est-à-dire, quel principal peut effectuer des actions sur quelles ressources et dans quelles conditions.

L'Actionélément d'une JSON politique décrit les actions que vous pouvez utiliser pour autoriser ou refuser l'accès dans une politique. Les actions de stratégie portent généralement le même nom que l' AWS APIopération associée. Il existe certaines exceptions, telles que les actions avec autorisation uniquement qui n'ont pas d'opération correspondante. API Certaines opérations nécessitent également plusieurs actions dans une politique. Ces actions supplémentaires sont nommées actions dépendantes.

Intégration d'actions dans une stratégie afin d'accorder l'autorisation d'exécuter les opérations associées.

Pour afficher la liste des actions dans le service géré pour Apache Flink, consultez [Actions définies par le service géré Amazon pour Apache Flink](#) dans Référence de l'autorisation de service.

Les actions de politique dans le service géré pour Apache Flink utilisent le préfixe suivant avant l'action :

```
Kinesis Analytics
```

Pour indiquer plusieurs actions dans une seule déclaration, séparez-les par des virgules.

```
"Action": [  
  "Kinesis Analytics:action1",  
  "Kinesis Analytics:action2"  
]
```

Vous pouvez aussi spécifier plusieurs actions à l'aide de caractères génériques (*). Par exemple, pour spécifier toutes les actions qui commencent par le mot Describe, incluez l'action suivante :

```
"Action": "Kinesis Analytics:Describe*"
```

Pour afficher des exemples de politiques basées sur l'identité du service géré pour Apache Flink, consultez [Exemples de politiques basées sur l'identité pour le service géré Amazon pour Apache Flink](#).

Ressources de politique pour le service géré pour Apache Flink

Prend en charge les ressources de politique : oui

Les administrateurs peuvent utiliser AWS JSON des politiques pour spécifier qui a accès à quoi. C'est-à-dire, quel principal peut effectuer des actions sur quelles ressources et dans quelles conditions.

L'élément Resource JSON de stratégie indique le ou les objets auxquels s'applique l'action. Les instructions doivent inclure un élément Resource ou NotResource. Il est recommandé de spécifier une ressource en utilisant son [Amazon Resource Name \(ARN\)](#). Vous pouvez le faire pour des actions qui prennent en charge un type de ressource spécifique, connu sous la dénomination autorisations de niveau ressource.

Pour les actions qui ne sont pas compatibles avec les autorisations de niveau ressource, telles que les opérations de liste, utilisez un caractère générique (*) afin d'indiquer que l'instruction s'applique à toutes les ressources.

```
"Resource": "*"
```

Pour consulter la liste des types de ressources du service géré pour Apache Flink et de leurs typesARNs, consultez la section [Ressources définies par Amazon Managed Service pour Apache Flink](#) dans la référence d'autorisation du service. Pour savoir avec quelles actions vous pouvez spécifier pour chaque ressource, consultez [Actions définies par Amazon Managed Service pour Apache Flink](#). ARN

Pour afficher des exemples de politiques basées sur l'identité du service géré pour Apache Flink, consultez [Exemples de politiques basées sur l'identité pour le service géré Amazon pour Apache Flink](#).

Clés de condition d'une politique pour le service géré pour Apache Flink

Prend en charge les clés de condition de politique spécifiques au service : oui

Les administrateurs peuvent utiliser AWS JSON des politiques pour spécifier qui a accès à quoi. C'est-à-dire, quel principal peut effectuer des actions sur quelles ressources et dans quelles conditions.

L'élément `Condition` (ou le bloc `Condition`) vous permet de spécifier des conditions lorsqu'une instruction est appliquée. L'élément `Condition` est facultatif. Vous pouvez créer des expressions conditionnelles qui utilisent des [opérateurs de condition](#), tels que les signes égal ou inférieur à, pour faire correspondre la condition de la politique aux valeurs de la demande.

Si vous spécifiez plusieurs éléments `Condition` dans une instruction, ou plusieurs clés dans un seul élément `Condition`, AWS les évalue à l'aide d'une opération AND logique. Si vous spécifiez plusieurs valeurs pour une seule clé de condition, AWS évalue la condition à l'aide d'une OR opération logique. Toutes les conditions doivent être remplies avant que les autorisations associées à l'instruction ne soient accordées.

Vous pouvez aussi utiliser des variables d'espace réservé quand vous spécifiez des conditions. Par exemple, vous pouvez autoriser un IAM utilisateur à accéder à une ressource uniquement si celle-

ci est étiquetée avec son nom IAM d'utilisateur. Pour plus d'informations, consultez [IAM la section Éléments de politique : variables et balises](#) dans le Guide de IAM l'utilisateur.

AWS prend en charge les clés de condition globales et les clés de condition spécifiques au service. Pour voir toutes les clés de condition AWS globales, voir les [clés contextuelles de condition AWS globales](#) dans le guide de IAM l'utilisateur.

Pour voir la liste des clés de condition pour le service géré pour Apache Flink, consultez [Clés de condition pour le service géré Amazon pour Apache Flink](#) dans la Référence de l'autorisation de service. Pour savoir avec quelles actions et ressources vous pouvez utiliser une clé de condition, consultez [Actions définies par le service géré Amazon pour Apache Flink](#).

Pour afficher des exemples de politiques basées sur l'identité du service géré pour Apache Flink, consultez [Exemples de politiques basées sur l'identité pour le service géré Amazon pour Apache Flink](#).

Listes de contrôle d'accès (ACLs) dans le service géré pour Apache Flink

Supports ACLs : Non

Les listes de contrôle d'accès (ACLs) contrôlent les principaux (membres du compte, utilisateurs ou rôles) autorisés à accéder à une ressource. ACLs sont similaires aux politiques basées sur les ressources, bien qu'elles n'utilisent pas le format du document JSON de stratégie.

Contrôle d'accès basé sur les attributs (ABAC) avec service géré pour Apache Flink

Supports ABAC (balises dans les politiques) : Oui

Le contrôle d'accès basé sur les attributs (ABAC) est une stratégie d'autorisation qui définit les autorisations en fonction des attributs. Dans AWS, ces attributs sont appelés balises. Vous pouvez associer des balises à IAM des entités (utilisateurs ou rôles) et à de nombreuses AWS ressources. Le balisage des entités et des ressources est la première étape de ABAC. Vous concevez ensuite des ABAC politiques pour autoriser les opérations lorsque le tag du principal correspond à celui de la ressource à laquelle il essaie d'accéder.

ABAC est utile dans les environnements qui se développent rapidement et aide dans les situations où la gestion des politiques devient fastidieuse.

Pour contrôler l'accès basé sur des étiquettes, vous devez fournir les informations d'étiquette dans [l'élément de condition](#) d'une politique utilisant les clés de condition `aws:ResourceTag/key-name`, `aws:RequestTag/key-name` ou `aws:TagKeys`.

Si un service prend en charge les trois clés de condition pour tous les types de ressources, alors la valeur pour ce service est Oui. Si un service prend en charge les trois clés de condition pour certains types de ressources uniquement, la valeur est Partielle.

Pour plus d'informations ABAC, voir [Qu'est-ce que c'est ABAC ?](#) dans le guide de IAM l'utilisateur. Pour consulter un didacticiel présentant les étapes de configuration ABAC, voir [Utiliser le contrôle d'accès basé sur les attributs \(ABAC\)](#) dans le guide de l'IAM utilisateur.

Utilisation d'informations d'identification temporaires avec le service géré pour Apache Flink

Prend en charge les informations d'identification temporaires : oui

Certains AWS services ne fonctionnent pas lorsque vous vous connectez à l'aide d'informations d'identification temporaires. Pour plus d'informations, y compris celles qui AWS services fonctionnent avec des informations d'identification temporaires, consultez AWS services la section [relative à l'utilisation IAM](#) dans le Guide de IAM l'utilisateur.

Vous utilisez des informations d'identification temporaires si vous vous connectez à l' AWS Management Console aide d'une méthode autre qu'un nom d'utilisateur et un mot de passe. Par exemple, lorsque vous accédez à AWS l'aide du lien d'authentification unique (SSO) de votre entreprise, ce processus crée automatiquement des informations d'identification temporaires. Vous créez également automatiquement des informations d'identification temporaires lorsque vous vous connectez à la console en tant qu'utilisateur, puis changez de rôle. Pour plus d'informations sur le changement de rôle, consultez la section [Passage à un rôle \(console\)](#) dans le guide de IAM l'utilisateur.

Vous pouvez créer manuellement des informations d'identification temporaires à l'aide du AWS CLI ou AWS API. Vous pouvez ensuite utiliser ces informations d'identification temporaires pour y accéder AWS. AWS recommande de générer dynamiquement des informations d'identification temporaires au lieu d'utiliser des clés d'accès à long terme. Pour plus d'informations, consultez la section Informations [d'identification de sécurité temporaires dans IAM](#).

Autorisations de principal entre services pour le service géré pour Apache Flink

Prend en charge les sessions d'accès transféré (FAS) : Oui

Lorsque vous utilisez un IAM utilisateur ou un rôle pour effectuer des actions AWS, vous êtes considéré comme un mandant. Lorsque vous utilisez certains services, vous pouvez effectuer une

action qui initie une autre action dans un autre service. FAS utilise les autorisations du principal appelant an AWS service, combinées à la demande AWS service pour adresser des demandes aux services en aval. FAS les demandes ne sont effectuées que lorsqu'un service reçoit une demande qui nécessite des interactions avec d'autres personnes AWS services ou des ressources pour être traitée. Dans ce cas, vous devez disposer d'autorisations nécessaires pour effectuer les deux actions. Pour plus de détails sur les politiques relatives FAS aux demandes, consultez la section [Transférer les sessions d'accès](#).

Fonctions du service pour le service géré pour Apache Flink

Prend en charge les rôles de service : oui

Un rôle de service est un [IAM rôle](#) qu'un service assume pour effectuer des actions en votre nom. Un IAM administrateur peut créer, modifier et supprimer un rôle de service de l'intérieur IAM. Pour plus d'informations, consultez [la section Création d'un rôle auquel déléguer des autorisations AWS service](#) dans le Guide de IAM l'utilisateur.

Warning

La modification des autorisations d'une fonction du service peut altérer la fonctionnalité du service géré pour Apache Flink. Ne modifiez des fonctions du service que quand le service géré pour Apache Flink vous le conseille.

Rôles liés à un service pour le service géré pour Apache Flink

Prend en charge les rôles liés aux services : Oui

Un rôle lié à un service est un type de rôle de service lié à un. AWS service Le service peut endosser le rôle afin d'effectuer une action en votre nom. Les rôles liés à un service apparaissent dans votre Compte AWS répertoire et appartiennent au service. Un IAM administrateur peut consulter, mais pas modifier les autorisations pour les rôles liés à un service.

Pour plus de détails sur la création ou la gestion des rôles liés à un service, consultez la section [AWS Services compatibles avec](#). IAM Recherchez un service dans le tableau qui inclut un Yes dans la colonne Rôle lié à un service. Choisissez le lien Oui pour consulter la documentation du rôle lié à ce service.

Exemples de politiques basées sur l'identité pour le service géré Amazon pour Apache Flink

Par défaut, les utilisateurs et les rôles ne sont pas autorisés à créer ou à modifier des ressources du service géré pour Apache Flink. Ils ne peuvent pas non plus effectuer de tâches en utilisant le AWS Management Console, AWS Command Line Interface (AWS CLI) ou AWS API. Pour autoriser les utilisateurs à effectuer des actions sur les ressources dont ils ont besoin, un IAM administrateur peut créer des IAM politiques. L'administrateur peut ensuite ajouter les IAM politiques aux rôles, et les utilisateurs peuvent assumer les rôles.

Pour savoir comment créer une politique IAM basée sur l'identité à l'aide de ces exemples de documents de JSON stratégie, consultez la section [Création de IAM politiques](#) dans le guide de l'IAMutilisateur.

Pour plus de détails sur les actions et les types de ressources définis par Managed Service pour Apache Flink, y compris le format du ARNs pour chacun des types de ressources, consultez [Actions, ressources et clés de condition pour Amazon Managed Service pour Apache Flink](#) dans la référence d'autorisation du service.

Rubriques

- [Bonnes pratiques en matière de politiques](#)
- [Utilisation de la console du service géré pour Apache Flink](#)
- [Autorisation accordée aux utilisateurs pour afficher leurs propres autorisations](#)

Bonnes pratiques en matière de politiques

Les stratégies basées sur l'identité déterminent si une personne peut créer, consulter ou supprimer des ressources du service géré pour Apache Flink dans votre compte. Ces actions peuvent entraîner des frais pour votre Compte AWS. Lorsque vous créez ou modifiez des politiques basées sur l'identité, suivez ces instructions et recommandations :

- Commencez AWS par les politiques gérées et passez aux autorisations du moindre privilège : pour commencer à accorder des autorisations à vos utilisateurs et à vos charges de travail, utilisez les politiques AWS gérées qui accordent des autorisations pour de nombreux cas d'utilisation courants. Ils sont disponibles dans votre Compte AWS. Nous vous recommandons de réduire davantage les autorisations en définissant des politiques gérées par les AWS clients spécifiques à

vos cas d'utilisation. Pour plus d'informations, consultez [les politiques AWS gérées ou les politiques AWS gérées pour les fonctions professionnelles](#) dans le Guide de IAM l'utilisateur.

- Appliquer les autorisations du moindre privilège : lorsque vous définissez des autorisations à IAM l'aide de politiques, accordez uniquement les autorisations nécessaires à l'exécution d'une tâche. Pour ce faire, vous définissez les actions qui peuvent être entreprises sur des ressources spécifiques dans des conditions spécifiques, également appelées autorisations de moindre privilège. Pour plus d'informations sur l'utilisation IAM pour appliquer des autorisations, consultez la section [Politiques et autorisations IAM dans](#) le guide de IAM l'utilisateur.
- Utilisez des conditions dans IAM les politiques pour restreindre davantage l'accès : vous pouvez ajouter une condition à vos politiques pour limiter l'accès aux actions et aux ressources. Par exemple, vous pouvez rédiger une condition de politique pour spécifier que toutes les demandes doivent être envoyées en utilisant SSL. Vous pouvez également utiliser des conditions pour accorder l'accès aux actions de service si elles sont utilisées par le biais d'un service spécifique AWS service, tel que AWS CloudFormation. Pour plus d'informations, voir [Éléments IAM JSON de politique : Condition](#) dans le guide de IAM l'utilisateur.
- Utilisez IAM Access Analyzer pour valider vos IAM politiques afin de garantir des autorisations sécurisées et fonctionnelles. IAM Access Analyzer valide les politiques nouvelles et existantes afin qu'elles soient conformes au langage des IAM politiques (JSON) et IAM aux meilleures pratiques. IAM Access Analyzer fournit plus de 100 vérifications des politiques et des recommandations exploitables pour vous aider à créer des politiques sécurisées et fonctionnelles. Pour plus d'informations, consultez la section [Validation des politiques d'IAM Access Analyzer](#) dans le guide de IAM l'utilisateur.
- Exiger l'authentification multifactorielle (MFA) : si vous avez un scénario qui nécessite des IAM utilisateurs ou un utilisateur root Compte AWS, activez-le MFA pour une sécurité supplémentaire. Pour exiger le MFA moment où les API opérations sont appelées, ajoutez MFA des conditions à vos politiques. Pour plus d'informations, consultez [la section Configuration de l'API accès MFA protégé](#) dans le Guide de l'IAM utilisateur.

Pour plus d'informations sur les meilleures pratiques en matière de [sécurité IAM](#), consultez la section [Bonnes pratiques en matière](#) de sécurité IAM dans le Guide de IAM l'utilisateur.

Utilisation de la console du service géré pour Apache Flink

Pour accéder à la console du service géré pour Apache Flink, vous devez disposer d'un ensemble minimum d'autorisations. Ces autorisations doivent vous permettre de répertorier et de consulter des informations sur les ressources du service géré pour Apache Flink dans votre Compte AWS.

Si vous créez une stratégie basée sur l'identité qui est plus restrictive que l'ensemble minimum d'autorisations requis, la console ne fonctionnera pas comme prévu pour les entités (utilisateurs ou rôles) tributaires de cette stratégie.

Il n'est pas nécessaire d'accorder des autorisations de console minimales aux utilisateurs qui passent des appels uniquement vers le AWS CLI ou le AWS API. Au lieu de cela, autorisez uniquement l'accès aux actions correspondant à l'API opération qu'ils tentent d'effectuer.

Pour garantir que les utilisateurs et les rôles peuvent toujours utiliser le service géré pour la console Apache Flink, associez également le service géré pour Apache Flink `ConsoleAccess` ou la politique `ReadOnlyAWS` gérée aux entités. Pour plus d'informations, consultez la section [Ajouter des autorisations à un utilisateur](#) dans le Guide de IAM l'utilisateur.

Autorisation accordée aux utilisateurs pour afficher leurs propres autorisations

Cet exemple montre comment créer une politique qui permet aux IAM utilisateurs de consulter les politiques intégrées et gérées associées à leur identité d'utilisateur. Cette politique inclut les autorisations permettant d'effectuer cette action sur la console ou par programmation à l'aide du AWS CLI ou. AWS API

```
{
  "Version": "2012-10-17",
  "Statement": [
    {
      "Sid": "ViewOwnUserInfo",
      "Effect": "Allow",
      "Action": [
        "iam:GetUserPolicy",
        "iam:ListGroupsWithUser",
        "iam:ListAttachedUserPolicies",
        "iam:ListUserPolicies",
        "iam:GetUser"
      ],
      "Resource": ["arn:aws:iam::*:user/${aws:username}"]
    },
    {
      "Sid": "NavigateInConsole",
      "Effect": "Allow",
      "Action": [
        "iam:GetGroupPolicy",
        "iam:GetPolicyVersion",
        "iam:GetPolicy",

```

```
        "iam:ListAttachedGroupPolicies",
        "iam:ListGroupPolicies",
        "iam:ListPolicyVersions",
        "iam:ListPolicies",
        "iam:ListUsers"
    ],
    "Resource": "*"
}
]
```

Résolution des problèmes liés à l'identité et aux accès dans le service géré Amazon pour Apache Flink

Utilisez les informations suivantes pour vous aider à diagnostiquer et à résoudre les problèmes courants que vous pouvez rencontrer lors de l'utilisation du service géré pour Apache Flink et IAM.

Rubriques

- [Je ne suis pas autorisé à effectuer une action dans le service géré pour Apache Flink](#)
- [Je ne suis pas autorisé à effectuer iam : PassRole](#)
- [Je souhaite autoriser des personnes extérieures à mon AWS compte à accéder à mes ressources Managed Service for Apache Flink](#)

Je ne suis pas autorisé à effectuer une action dans le service géré pour Apache Flink

S'il vous AWS Management Console indique que vous n'êtes pas autorisé à effectuer une action, vous devez contacter votre administrateur pour obtenir de l'aide. Votre administrateur est la personne qui vous a fourni votre nom d'utilisateur et votre mot de passe.

L'exemple d'erreur suivant se produit quand l'utilisateur `mateojackson` tente d'utiliser la console pour afficher des informations détaillées sur une ressource `my-example-widget` fictive, mais ne dispose pas des autorisations `Kinesis Analytics:GetWidget` fictives.

```
User: arn:aws:iam::123456789012:user/mateojackson is not authorized to perform: Kinesis Analytics:GetWidget on resource: my-example-widget
```

Dans ce cas, Mateo demande à son administrateur de mettre à jour ses politiques pour lui permettre d'accéder à la ressource *my-example-widget* à l'aide de l'action Kinesis Analytics: *GetWidget*.

Je ne suis pas autorisé à effectuer iam : PassRole

Si vous recevez une erreur selon laquelle vous n'êtes pas autorisé à exécuter l'action `iam:PassRole`, vos politiques doivent être mises à jour pour vous permettre de transmettre un rôle au service géré pour Apache Flink.

Certains des services AWS permettent de transmettre un rôle existant à ce service au lieu de créer un nouveau rôle de service ou un rôle lié à un service. Pour ce faire, un utilisateur doit disposer des autorisations nécessaires pour transmettre le rôle au service.

L'exemple d'erreur suivant se produit lorsqu'un IAM utilisateur nommé `marymajor` essaie d'utiliser la console pour effectuer une action dans Managed Service for Apache Flink. Toutefois, l'action nécessite que le service ait des autorisations accordées par un rôle de service. Mary ne dispose pas des autorisations nécessaires pour transférer le rôle au service.

```
User: arn:aws:iam::123456789012:user/marymajor is not authorized to perform:
iam:PassRole
```

Dans ce cas, les politiques de Mary doivent être mises à jour pour lui permettre d'exécuter l'action `iam:PassRole`.

Si vous avez besoin d'aide, contactez votre AWS administrateur. Votre administrateur vous a fourni vos informations d'identification de connexion.

Je souhaite autoriser des personnes extérieures à mon AWS compte à accéder à mes ressources Managed Service for Apache Flink

Vous pouvez créer un rôle que les utilisateurs provenant d'autres comptes ou les personnes extérieures à votre organisation pourront utiliser pour accéder à vos ressources. Vous pouvez spécifier qui est autorisé à assumer le rôle. Pour les services qui prennent en charge les politiques basées sur les ressources ou les listes de contrôle d'accès (ACLs), vous pouvez utiliser ces politiques pour autoriser les utilisateurs à accéder à vos ressources.

Pour en savoir plus, consultez les éléments suivants :

- Pour savoir si le service géré pour Apache Flink prend en charge ces fonctionnalités, consultez [Comment fonctionne Amazon Managed Service pour Apache Flink avec IAM](#).
- Pour savoir comment donner accès à vos ressources sur un site Comptes AWS qui vous appartient, consultez la section [Fournir l'accès à un IAM utilisateur dans un autre site Compte AWS que vous possédez](#) dans le Guide de IAM l'utilisateur.
- Pour savoir comment fournir l'accès à vos ressources à des tiers Comptes AWS, consultez la section [Fournir un accès à des ressources Comptes AWS détenues par des tiers](#) dans le Guide de IAM l'utilisateur.
- Pour savoir comment fournir un accès par le biais de la fédération d'identité, consultez la section [Fournir un accès aux utilisateurs authentifiés de manière externe \(fédération d'identité\)](#) dans le guide de l'IAMutilisateur.
- Pour connaître la différence entre l'utilisation de rôles et l'utilisation de politiques basées sur les ressources pour l'accès entre comptes, voir Accès aux [ressources entre comptes IAM dans le guide](#) de l'IAMutilisateur.

Prévention du problème de l'adjoint confus entre services

Dans AWS, l'usurpation d'identité entre services peut se produire lorsqu'un service (le service appelant) appelle un autre service (le service appelé). Le service appelant peut être manipulé pour agir sur les ressources d'un autre client, même s'il ne devrait pas avoir les autorisations appropriées, ce qui se traduit par un problème d'adjoint confus.

Pour éviter toute confusion chez les adjoints, AWS fournit des outils qui vous aident à protéger vos données pour tous les services en utilisant des responsables de service qui ont eu accès aux ressources de votre compte. Cette section se concentre sur la prévention de la confusion entre les services, spécifique au service géré pour Apache Flink. Toutefois, vous pouvez en savoir plus à ce sujet dans [la section Le problème des adjoints confus](#) du guide de l'IAMutilisateur.

Dans le contexte du service géré pour Apache Flink, nous vous recommandons d'utiliser les clés de contexte de condition SourceAccount globale [aws : SourceArn et aws :](#) dans votre politique de confiance en matière de rôle afin de limiter l'accès au rôle aux seules demandes générées par les ressources attendues.

Utilisez `aws : SourceArn` si vous souhaitez qu'une seule ressource soit associée à l'accès entre services. Utilisez `aws : SourceAccount` si vous souhaitez autoriser l'association d'une ressource de ce compte à l'utilisation interservices.

La valeur de `aws:SourceArn` doit être celle ARN de la ressource utilisée par le service géré pour Apache Flink, spécifiée au format suivant `:arn:aws:kinesisanalytics:region:account:resource`.

L'approche recommandée pour résoudre le problème de confusion des adjoints consiste à utiliser la clé de contexte de condition `aws:SourceArn` globale avec la ressource complète ARN.

Si vous ne connaissez pas l'intégralité ARN de la ressource ou si vous spécifiez plusieurs ressources, utilisez la `aws:SourceArn` clé avec des caractères génériques (*) pour les parties inconnues du ARN. Par exemple : `arn:aws:kinesisanalytics::111122223333:*`.

Les politiques relatives aux rôles que vous fournissez au service géré pour Apache Flink ainsi que les politiques d'approbation relatives aux rôles générés pour vous peuvent utiliser ces clés.

Afin de vous protéger contre le problème d'adjoint confus, effectuez les tâches suivantes :

Pour lutter contre le problème de l'adjoint confus

1. Connectez-vous à la console AWS de gestion et ouvrez-la à l'adresse <https://console.aws.amazon.com/iam/>.
2. Choisissez Rôles, puis choisissez le rôle que vous souhaitez modifier.
3. Choisissez Modifier la politique.
4. Sur la page Modifier la politique de confiance, remplacez la JSON politique par défaut par une politique qui utilise l'une des clés de contexte `aws:SourceArn` de condition `aws:SourceAccount` globale ou les deux. Voir l'exemple de stratégie suivant :
5. Choisissez Mettre à jour une politique.

```
{
  "Version": "2012-10-17",
  "Statement": [
    {
      "Effect": "Allow",
      "Principal": {
        "Service": "kinesisanalytics.amazonaws.com"
      },
      "Action": "sts:AssumeRole",
      "Condition": {
        "StringEquals": {
          "aws:SourceAccount": "Account ID"
        }
      }
    }
  ]
}
```

```
    "ArnEquals":{
      "aws:SourceArn":"arn:aws:kinesisanalytics:us-
east-1:123456789012:application/my-app"
    }
  }
]
}
```

Validation de conformité pour Amazon Managed Service pour Apache Flink

Des auditeurs tiers évaluent la sécurité et la conformité d'Amazon Managed Service pour Apache Flink dans le cadre de plusieurs programmes de AWS conformité. Ceux-ci incluent SOC, PCIHIPAA, et d'autres.

Pour obtenir la liste des AWS services concernés par des programmes de conformité spécifiques, voir. Pour obtenir des informations générales, consultez [Programmes de conformité AWS](#).

Vous pouvez télécharger des rapports d'audit tiers à l'aide de AWS Artifact. Pour plus d'informations, consultez la section [Téléchargement de rapports dans AWS Artifact](#).

Votre responsabilité de conformité lors de l'utilisation du service géré pour Apache Flink est déterminée par la sensibilité de vos données, les objectifs de conformité de votre entreprise, ainsi que par la législation et la réglementation applicables. Si votre utilisation du service géré pour Apache Flink est soumise au respect de normes telles que HIPAA ou PCI AWS fournit des ressources pour vous aider à :

- [Guides de démarrage rapide sur la sécurité et la conformité](#) : ces guides de déploiement abordent les considérations architecturales et indiquent les étapes à suivre pour déployer des environnements de base axés sur la sécurité et la conformité sur AWS
- [Architecture axée sur la HIPAA sécurité et la conformité sur Amazon Web Services](#). Ce livre blanc décrit comment les entreprises peuvent AWS créer HIPAA des applications conformes.
- [AWS Ressources relatives à la conformité](#) — Cette collection de classeurs et de guides peut s'appliquer à votre secteur d'activité et à votre région.
- [AWS Config](#)— Ce AWS service évalue dans quelle mesure les configurations de vos ressources sont conformes aux pratiques internes, aux directives du secteur et aux réglementations.

- [AWS Security Hub](#)— Ce AWS service fournit une vue complète de l'état de votre sécurité interne, AWS ce qui vous permet de vérifier votre conformité aux normes et aux meilleures pratiques du secteur de la sécurité.

Fed RAMP

Le programme de RAMP conformité de la AWS Fed inclut le service géré pour Apache Flink en tant que service RAMP agréé par la Fed. Si vous êtes un client fédéral ou commercial, vous pouvez utiliser le service pour traiter et stocker des charges de travail sensibles dans la limite d'autorisation de la région AWS GovCloud (États-Unis) contenant des données jusqu'à un niveau d'impact élevé, ainsi que dans les régions USA Est (Virginie du Nord), USA Est (Ohio), USA Ouest (Californie du Nord), USA Ouest (Oregon) avec des données jusqu'à un niveau modéré.

[Vous pouvez demander l'accès aux packages de RAMP sécurité de la AWS Fed par l'intermédiaire de la Fed RAMPPMO, de votre responsable de compte AWS commercial, ou vous pouvez les télécharger via AWS Artifact at Artifact AWS .](#)

Pour plus d'informations, voir [Fed RAMP](#).

Résilience dans le service géré Amazon pour Apache Flink

L'infrastructure AWS mondiale est construite autour des AWS régions et des zones de disponibilité. AWS Les régions fournissent plusieurs zones de disponibilité physiquement séparées et isolées, connectées par un réseau à faible latence, à haut débit et hautement redondant. Avec les zones de disponibilité, vous pouvez concevoir et exploiter des applications et des bases de données qui basculent automatiquement d'une zone de disponibilité à l'autre sans interruption. Les zones de disponibilité sont plus hautement disponibles, tolérantes aux pannes et évolutives que les infrastructures traditionnelles à un ou plusieurs centres de données.

Pour plus d'informations sur AWS les régions et les zones de disponibilité, consultez la section [Infrastructure AWS mondiale](#).

Outre l'infrastructure AWS globale, un service géré pour Apache Flink propose plusieurs fonctionnalités qui vous aideront à répondre à vos besoins en matière de résilience et de sauvegarde des données.

Reprise après sinistre

Le service géré pour Apache Flink s'exécute en mode sans serveur et s'occupe des dégradations de l'hôte, de la disponibilité des zones de disponibilité et d'autres problèmes liés à l'infrastructure en effectuant une migration automatique. Le service géré pour Apache Flink atteint cet objectif grâce à de multiples mécanismes redondants. Chaque application du service géré pour Apache Flink s'exécute dans un cluster Apache Flink à locataire unique. Le cluster Apache Flink est exécuté en mode haute disponibilité JobManager à l'aide de Zookeeper sur plusieurs zones de disponibilité. Le service géré pour Apache Flink déploie Apache Flink à l'aide d'Amazon EKS. Plusieurs pods Kubernetes sont utilisés sur Amazon EKS pour chaque AWS région dans les zones de disponibilité. En cas d'échec, le service géré pour Apache Flink essaie d'abord de récupérer l'application au sein du cluster Apache Flink en cours d'exécution en utilisant les points de contrôle de votre application, s'ils sont disponibles.

Le service géré pour Apache Flink sauvegarde l'état de l'application à l'aide de points de contrôle et d'instantanés :

- Les points de contrôle sont des sauvegardes de l'état de l'application que le service géré pour Apache Flink crée automatiquement de façon périodique et utilise pour restaurer les données en cas de panne.
- Les instantanés sont des sauvegardes de l'état de l'application que vous créez et restaurez manuellement.

Pour en savoir plus sur les points de contrôle et les instantanés, consultez [Implémenter la tolérance aux pannes dans le service géré pour Apache Flink](#).

Gestion des versions

Les versions stockées de l'état de l'application sont gérées comme suit :

- Les points de contrôle sont automatiquement versionnés par le service. Si le service utilise un point de contrôle pour redémarrer l'application, le dernier point de contrôle sera utilisé.
- Les points de sauvegarde sont versionnés à l'aide du SnapshotNameparamètre de l'[CreateApplicationSnapshot](#)action.

Le service géré pour Apache Flink chiffre les données stockées dans les points de contrôle et de sauvegarde.

Sécurité de l'infrastructure dans le service géré pour Apache Flink

En tant que service géré, Managed Service for Apache Flink est protégé par les procédures de sécurité du réseau AWS mondial décrites dans le livre blanc [Amazon Web Services : présentation des processus de sécurité](#).

Vous utilisez des API appels AWS publiés pour accéder au service géré pour Apache Flink via le réseau. Tous les API appels au service géré pour Apache Flink sont sécurisés via Transport Layer Security (TLS) et authentifiés via IAM. Les clients doivent prendre en charge la version TLS 1.2 ou une version ultérieure. Les clients doivent également prendre en charge les suites de chiffrement parfaitement confidentielles (), telles que Ephemeral Diffie-Hellman (PFS) ou Elliptic Curve Ephemeral Diffie-Hellman (DHE). ECDHE La plupart des systèmes modernes tels que Java 7 et les versions ultérieures prennent en charge ces modes.

En outre, les demandes doivent être signées à l'aide d'un identifiant de clé d'accès et d'une clé d'accès secrète associés à un IAM principal. Vous pouvez également utiliser [AWS Security Token Service](#) (AWS STS) pour générer des informations d'identification de sécurité temporaires et signer les demandes.

Bonnes pratiques de sécurité pour le service géré pour Apache Flink

Le service géré Amazon pour Apache Flink pour la recherche offre un certain nombre de fonctionnalités de sécurité à prendre en compte lors de l'élaboration et de la mise en œuvre de vos propres politiques de sécurité. Les bonnes pratiques suivantes doivent être considérées comme des instructions générales et ne représentent pas une solution de sécurité complète. Étant donné que ces bonnes pratiques peuvent ne pas être appropriées ou suffisantes pour votre environnement, considérez-les comme des remarques utiles plutôt que comme des recommandations.

Implémentation d'un accès sur la base du moindre privilège

Lorsque vous accordez des autorisations, vous sélectionnez qui obtient les autorisations pour telles ou telles ressources du service géré pour Apache Flink. Vous activez des actions spécifiques que vous souhaitez autoriser sur ces ressources. Par conséquent, vous devez accorder uniquement les autorisations qui sont requises pour exécuter une tâche. L'implémentation d'un accès sur la base du moindre privilège est fondamentale pour réduire les risques en matière de sécurité et l'impact que pourraient avoir des erreurs ou des actes de malveillance.

Utiliser IAM des rôles pour accéder à d'autres services Amazon

Votre application Managed Service for Apache Flink doit disposer d'informations d'identification valides pour accéder aux ressources d'autres services, tels que les flux de données Kinesis, les flux Firehose ou les compartiments Amazon S3. Vous ne devez pas stocker les AWS informations d'identification directement dans l'application ou dans un compartiment Amazon S3. Il s'agit d'autorisations à long terme qui ne font pas automatiquement l'objet d'une rotation et qui pourraient avoir un impact commercial important si elles étaient compromises.

Vous devez plutôt utiliser un IAM rôle pour gérer les informations d'identification temporaires permettant à votre application d'accéder à d'autres ressources. Lorsque vous utilisez un rôle, vous n'avez pas à utiliser d'informations d'identification à long terme pour accéder à d'autres ressources.

Pour plus d'informations, consultez les rubriques suivantes du guide de l'IAM utilisateur :

- [IAM Rôles](#)
- [Scénarios courants pour les rôles : utilisateurs, applications et services.](#)

Implémenter le chiffrement côté serveur dans les ressources dépendantes

Les données au repos et les données en transit sont chiffrées dans le service géré pour Apache Flink, et ce chiffrement ne peut pas être désactivé. Vous devez implémenter le chiffrement côté serveur dans vos ressources dépendantes, telles que les flux de données Kinesis, les flux Firehose et les compartiments Amazon S3. Pour plus d'informations sur l'implémentation du chiffrement côté serveur dans les ressources dépendantes, reportez-vous à [Protection des données dans le service géré pour Apache Flink](#).

CloudTrail À utiliser pour surveiller les API appels

Le service géré pour Apache Flink est intégré à AWS CloudTrail un service qui fournit un enregistrement des actions effectuées par un utilisateur, un rôle ou un service Amazon dans Managed Service for Apache Flink.

À l'aide des informations collectées par CloudTrail, vous pouvez déterminer la demande qui a été faite au service géré pour Apache Flink, l'adresse IP à partir de laquelle la demande a été faite, qui a fait la demande, quand elle a été faite et des informations supplémentaires.

Pour de plus amples informations, veuillez consulter [the section called "Service de gestion des journaux pour les API appels Apache Flink avec AWS CloudTrail"](#).

Journalisation et surveillance dans Amazon Managed Service pour Apache Flink

La surveillance est essentielle pour assurer la fiabilité, la disponibilité et les performances de vos applications de service géré pour Apache Flink. Vous devez collecter des données de surveillance provenant de toutes les parties de votre AWS solution afin de pouvoir corriger plus facilement une panne multipoint, le cas échéant.

Avant de commencer la surveillance du service géré pour Apache Flink, vous devez créer un plan de surveillance qui contient les réponses aux questions suivantes :

- Quels sont les objectifs de la surveillance ?
- Quelles sont les ressources à surveiller ?
- À quelle fréquence les ressources doivent-elles être surveillées ?
- Quels outils de surveillance utiliser ?
- Qui exécute les tâches de supervision ?
- Qui doit être informé en cas de problème ?

La prochaine étape consiste à établir une base pour les performances normales du service géré pour Apache Flink dans votre environnement. Pour cela, vous devez mesurer les performances à différents moments et sous différentes conditions de charge. Lorsque vous surveillez le service géré pour Apache Flink, vous pouvez stocker des données de surveillance historiques. Vous pouvez ainsi les comparer avec les données de performances actuelles, identifier des modèles de performances normales et des anomalies de performances, ainsi que concevoir des méthodes pour les résoudre.

Rubriques

- [Service géré de connexion pour Apache Flink](#)
- [Surveillance dans le service géré pour Apache Flink](#)
- [Configurer la journalisation des applications dans le service géré pour Apache Flink](#)
- [Analysez les journaux avec CloudWatch Logs Insights](#)
- [Métriques et dimensions dans le service géré pour Apache Flink](#)
- [Écrire des messages personnalisés dans CloudWatch Logs](#)
- [Service de gestion des journaux pour les API appels Apache Flink avec AWS CloudTrail](#)

Service géré de connexion pour Apache Flink

La journalisation est importante pour permettre aux applications de production de comprendre les erreurs et les défaillances. Cependant, le sous-système de journalisation doit collecter et transférer les entrées du journal vers les CloudWatch journaux. Bien qu'une certaine journalisation soit acceptable et souhaitable, une journalisation prolongée peut surcharger le service et entraîner un retard de l'application Flink. Enregistrer les exceptions et les avertissements est certainement une bonne idée. Mais vous ne pouvez pas générer de message journal pour chaque message traité par l'application Flink. Flink est optimisé pour une latence élevée et une faible latence, ce qui n'est pas le cas du sous-système de journalisation. S'il est vraiment nécessaire de générer une sortie de journal pour chaque message traité, utilisez un récepteur supplémentaire `DataStream` dans l'application Flink et un récepteur approprié pour envoyer les données à Amazon S3 ou CloudWatch. N'utilisez pas le système de journalisation Java à cette fin. De plus, le paramètre `Debug Monitoring Log Level` du service géré pour Apache Flink génère un trafic important, ce qui peut créer une contre-pression. Vous ne devez l'utiliser que lorsque vous étudiez activement les problèmes liés à l'application.

Journaux de requêtes avec CloudWatch Logs Insights

CloudWatch Logs Insights est un puissant service permettant d'interroger les journaux à grande échelle. Les clients doivent tirer parti de ses capacités pour effectuer rapidement des recherches dans les journaux afin d'identifier et de limiter les erreurs lors d'événements opérationnels.

La requête suivante recherche les exceptions dans tous les journaux du gestionnaire de tâches et les classe en fonction de l'heure à laquelle elles se sont produites.

```
fields @timestamp, @message
| filter isPresent(throwableInformation.0) or isPresent(throwableInformation) or
  @message like /(Error|Exception)/
| sort @timestamp desc
```

Pour d'autres requêtes utiles, consultez la section [Exemples de requêtes](#).

Surveillance dans le service géré pour Apache Flink

Lorsque vous exécutez des applications de streaming en production, vous souhaitez exécuter l'application en continu et indéfiniment. Il est crucial de mettre en œuvre une surveillance et une alarme appropriées de tous les composants, et pas seulement de l'application Flink. Sinon, vous risquez de passer à côté des problèmes émergents dès le début et de ne vous rendre compte d'un

événement opérationnel trop tard, quand il est beaucoup plus difficile de les atténuer. Les éléments généraux à surveiller incluent :

- La source ingère-t-elle des données ?
- Les données sont-elles lues depuis la source (du point de vue de la source) ?
- L'application Flink reçoit-elle des données ?
- L'application Flink parvient-elle à suivre le rythme ou prend-elle du retard ?
- L'application Flink permet-elle de conserver les données dans le récepteur (du point de vue de l'application) ?
- Le récepteur reçoit-il des données ?

Des métriques plus spécifiques doivent ensuite être prises en compte pour l'application Flink. Ce [CloudWatch tableau de bord](#) constitue un bon point de départ. Pour plus d'informations sur les métriques à surveiller pour les applications de production, consultez [Utiliser les CloudWatch alarmes avec Amazon Managed Service pour Apache Flink](#). Ces métriques incluent :

- `records_lag_max` et `millisBehindLatest`— Si l'application consomme depuis Kinesis ou Kafka, ces indicateurs indiquent si l'application prend du retard et doit être redimensionnée afin de suivre le rythme de charge actuel. Il s'agit d'une bonne métrique générique facile à suivre pour tous les types d'applications. Mais elle ne peut être utilisée que pour une mise à l'échelle réactive, c'est-à-dire lorsque l'application a déjà pris du retard.
- `cpuUtilization` et `heapMemoryUtilization`— Ces métriques donnent une bonne indication de l'utilisation globale des ressources de l'application et peuvent être utilisées pour une mise à l'échelle proactive, sauf si l'application est liée aux E/S.
- `downtime` : un temps d'arrêt supérieur à zéro indique une défaillance de l'application. Si la valeur est supérieure à 0, l'application ne traite aucune donnée.
- `lastCheckpointSize` et `lastCheckpointDuration`— Ces indicateurs surveillent la quantité de données stockées en état et le temps nécessaire pour passer un point de contrôle. Si les points de contrôle augmentent ou prennent du temps, l'application passe continuellement du temps à effectuer les points de contrôle et réduit le nombre de cycles de traitement réels. À certains moments, les points de contrôle peuvent devenir trop grands ou prendre tellement de temps qu'ils échouent. En plus de surveiller les valeurs absolues, les clients devraient également envisager de surveiller le taux de variation avec `RATE(lastCheckpointSize)` et `RATE(lastCheckpointDuration)`.
- `numberOfFailedPoints de contrôle` : cette métrique compte le nombre de points de contrôle ayant échoué depuis le démarrage de l'application. Selon l'application, il peut être tolérable que les points

de contrôle échouent de temps en temps. Mais si les points de contrôle échouent régulièrement, l'application est probablement malsaine et nécessite une attention accrue. Nous recommandons de surveiller `RATE(numberOfFailedCheckpoints)` pour être alerté en fonction de la pente et non en fonction des valeurs absolues.

Configurer la journalisation des applications dans le service géré pour Apache Flink

En ajoutant une option de CloudWatch journalisation Amazon à votre application Managed Service for Apache Flink, vous pouvez surveiller les événements liés à l'application ou les problèmes de configuration.

Cette rubrique décrit comment configurer votre application pour écrire les événements de l'application dans un flux CloudWatch Logs. Une option de CloudWatch journalisation est un ensemble de paramètres et d'autorisations d'application que votre application utilise pour configurer la manière dont elle écrit les événements de l'application dans les CloudWatch journaux. Vous pouvez ajouter et configurer une option de CloudWatch journalisation en utilisant le AWS Management Console ou le AWS Command Line Interface (AWS CLI).

Notez ce qui suit à propos de l'ajout d'une option de CloudWatch journalisation à votre application :

- Lorsque vous ajoutez une option de CloudWatch journalisation à l'aide de la console, Managed Service for Apache Flink crée le groupe de CloudWatch journaux et le flux de journaux pour vous et ajoute les autorisations dont votre application a besoin pour écrire dans le flux de journaux.
- Lorsque vous ajoutez une option de CloudWatch journalisation à l'aide de l'API, vous devez également créer le groupe de journaux et le flux de journaux de l'application, et ajouter les autorisations dont votre application a besoin pour écrire dans le flux de journaux.

Configuration de la CloudWatch journalisation à l'aide de la console

Lorsque vous activez la CloudWatch journalisation pour votre application dans la console, un groupe de CloudWatch journaux et un flux de journaux sont créés pour vous. De plus, la politique d'autorisation de votre application est mise à jour avec les autorisations d'écriture dans le flux.

Le service géré pour Apache Flink crée un groupe de journaux nommé selon la convention suivante, où *ApplicationName* est le nom de votre application.

```
/AWS/KinesisAnalytics/ApplicationName
```

Le service géré pour Apache Flink crée un flux de journaux dans le nouveau groupe de journaux avec le nom suivant.

```
kinesis-analytics-log-stream
```

Vous définissez le niveau des métriques de surveillance de l'application et le niveau du journal de surveillance à l'aide de la section Niveau du journal de surveillance de la page Configurer l'application. Pour obtenir des informations sur les journaux d'application, consultez [the section called "Contrôlez les niveaux de surveillance des applications"](#).

Configurez la CloudWatch journalisation à l'aide du CLI

Pour ajouter une option de CloudWatch journalisation à l'aide du AWS CLI, vous devez effectuer les opérations suivantes :

- Créez un groupe de CloudWatch journaux et un flux de journaux.
- Ajoutez une option de journalisation lorsque vous créez une application à l'aide de l'[CreateApplication](#) action, ou ajoutez une option de journalisation à une application existante à l'aide de l'[AddApplicationCloudWatchLoggingOption](#) action.
- Ajoutez des autorisations à la politique de votre application pour écrire dans les journaux.

Création d'un groupe de CloudWatch journaux et d'un flux de journaux

Vous créez un groupe de CloudWatch journaux et diffusez à l'aide de la console CloudWatch Logs ou du API. Pour plus d'informations sur la création d'un groupe de CloudWatch journaux et d'un flux de journaux, consultez la section [Utilisation des groupes de journaux et des flux de journaux](#).

Utiliser les options de CloudWatch journalisation des applications

Utilisez les API actions suivantes pour ajouter une option de CloudWatch journal à une application nouvelle ou existante ou pour modifier une option de journal pour une application existante. Pour plus d'informations sur l'utilisation d'un JSON fichier en tant que saisie pour une API action, consultez [Exemple de code de service géré pour l'API Apache Flink](#).

Ajouter une option de CloudWatch journalisation lors de la création d'une application

L'exemple suivant montre comment utiliser l'`CreateApplication` action pour ajouter une option de CloudWatch journal lors que vous créez une application. Dans l'exemple, remplacez *Amazon Resource Name (ARN) of the CloudWatch Log stream to add to the new application* avec vos propres informations. Pour plus d'informations sur cette action, consultez [CreateApplication](#).

```
{
  "ApplicationName": "test",
  "ApplicationDescription": "test-application-description",
  "RuntimeEnvironment": "FLINK-1_15",
  "ServiceExecutionRole": "arn:aws:iam::123456789123:role/myrole",
  "ApplicationConfiguration": {
    "ApplicationCodeConfiguration": {
      "CodeContent": {
        "S3ContentLocation": {
          "BucketARN": "arn:aws:s3:::mybucket",
          "FileKey": "myflink.jar"
        }
      },
      "CodeContentType": "ZIPFILE"
    }
  },
  "CloudWatchLoggingOptions": [{
    "LogStreamARN": "<Amazon Resource Name (ARN) of the CloudWatch log stream to add to the new application>"
  }]
}
```

Ajouter une option de CloudWatch journalisation à une application existante

L'exemple suivant montre comment utiliser l'`AddApplicationCloudWatchLoggingOption` action pour ajouter une option de CloudWatch journalisation à une application existante. Dans l'exemple, remplacez chaque *user input placeholder* avec vos propres informations. Pour plus d'informations sur cette action, consultez [AddApplicationCloudWatchLoggingOption](#).

```
{
  "ApplicationName": "<Name of the application to add the log option to>",
  "CloudWatchLoggingOption": {
    "LogStreamARN": "<ARN of the log stream to add to the application>"
  }
}
```

```
},  
  "CurrentApplicationVersionId": <Version of the application to add the log to>  
}
```

Mettre à jour une option de CloudWatch journal existante

L'exemple suivant montre comment utiliser l'`UpdateApplication` action pour modifier une option de CloudWatch journal existante. Dans l'exemple, remplacez chaque *user input placeholder* avec vos propres informations. Pour plus d'informations sur cette action, consultez [UpdateApplication](#).

```
{  
  "ApplicationName": "<Name of the application to update the log option for>",  
  "CloudWatchLoggingOptionUpdates": [  
    {  
      "CloudWatchLoggingOptionId": "<ID of the logging option to modify>",  
      "LogStreamARNUpdate": "<ARN of the new log stream to use>"  
    }  
  ],  
  "CurrentApplicationVersionId": <ID of the application version to modify>  
}
```

Supprimer une option de CloudWatch journal d'une application

L'exemple suivant montre comment utiliser l'`DeleteApplicationCloudWatchLoggingOption` action pour supprimer une option de CloudWatch journal existante. Dans l'exemple, remplacez chaque *user input placeholder* avec vos propres informations. Pour plus d'informations sur cette action, consultez [DeleteApplicationCloudWatchLoggingOption](#).

```
{  
  "ApplicationName": "<Name of application to delete log option from>",  
  "CloudWatchLoggingOptionId": "<ID of the application log option to delete>",  
  "CurrentApplicationVersionId": <Version of the application to delete the log option  
  from>  
}
```

Définissez le niveau de journalisation de l'application

Pour définir le niveau de journalisation de l'application, utilisez le paramètre [MonitoringConfiguration](#) de l'action [CreateApplication](#) ou le paramètre [MonitoringConfigurationUpdate](#) de l'action [UpdateApplication](#).

Pour obtenir des informations sur les journaux d'application, consultez [the section called "Contrôlez les niveaux de surveillance des applications"](#).

Définissez le niveau de journalisation de l'application lors de la création d'une application

L'exemple de demande d'action [CreateApplication](#) suivant définit le niveau de journalisation de l'application sur INFO.

```
{
  "ApplicationName": "MyApplication",
  "ApplicationDescription": "My Application Description",
  "ApplicationConfiguration": {
    "ApplicationCodeConfiguration": {
      "CodeContent": {
        "S3ContentLocation": {
          "BucketARN": "arn:aws:s3:::mybucket",
          "FileKey": "myflink.jar",
          "ObjectVersion": "AbCdEfGhIjKlMnOpQrStUvWxYz12345"
        }
      },
      "CodeContentType": "ZIPFILE"
    },
    "FlinkApplicationConfiguration": {
      "MonitoringConfiguration": {
        "ConfigurationType": "CUSTOM",
        "LogLevel": "INFO"
      }
    },
    "RuntimeEnvironment": "FLINK-1_15",
    "ServiceExecutionRole": "arn:aws:iam::123456789123:role/myrole"
  }
}
```

Mettre à jour le niveau de journalisation de l'application

L'exemple de demande d'action [UpdateApplication](#) suivant définit le niveau de journalisation de l'application sur INFO.

```
{
  "ApplicationConfigurationUpdate": {
    "FlinkApplicationConfigurationUpdate": {
      "MonitoringConfigurationUpdate": {
        "ConfigurationTypeUpdate": "CUSTOM",
        "LogLevelUpdate": "INFO"
      }
    }
  }
}
```

Ajouter des autorisations pour écrire dans le flux de CloudWatch log

Le service géré pour Apache Flink a besoin d'autorisations pour y écrire des erreurs de configuration. CloudWatch Vous pouvez ajouter ces autorisations au rôle AWS Identity and Access Management (IAM) assumé par Managed Service for Apache Flink.

Pour plus d'informations sur l'utilisation d'un IAM rôle pour le service géré pour Apache Flink, consultez [Gestion de l'identité et des accès dans le service géré Amazon pour Apache Flink](#).

Politique d'approbation

Pour accorder à Managed Service for Apache Flink l'autorisation d'assumer un IAM rôle, vous pouvez associer la politique de confiance suivante au rôle d'exécution du service.

```
{
  "Version": "2012-10-17",
  "Statement": [
    {
      "Effect": "Allow",
      "Principal": {
        "Service": "kinesisanalytics.amazonaws.com"
      },
      "Action": "sts:AssumeRole"
    }
  ]
}
```

Politique d'autorisations

Pour autoriser une application à écrire les événements du journal CloudWatch depuis une ressource Managed Service for Apache Flink, vous pouvez utiliser la politique d'IAM autorisation suivante.

Indiquez les noms de ressources Amazon (ARNs) corrects pour votre groupe de journaux et votre flux.

```
{
  "Version": "2012-10-17",
  "Statement": [
    {
      "Sid": "Stmt0123456789000",
      "Effect": "Allow",
      "Action": [
        "logs:PutLogEvents",
        "logs:DescribeLogGroups",
        "logs:DescribeLogStreams"
      ],
      "Resource": [
        "arn:aws:logs:us-east-1:123456789012:log-group:my-log-group:log-stream:my-log-stream*",
        "arn:aws:logs:us-east-1:123456789012:log-group:my-log-group:*",
        "arn:aws:logs:us-east-1:123456789012:log-group:*"
      ]
    }
  ]
}
```

Contrôlez les niveaux de surveillance des applications

Vous contrôlez la génération des messages du journal de l'application à l'aide du niveau de surveillance des métriques et du niveau de surveillance des journaux de l'application.

Le niveau de surveillance des métriques de l'application contrôle la granularité des messages du journal. Les niveaux de surveillance des métriques sont définis comme suit :

- Application : les métriques s'appliquent à l'ensemble de l'application.
- Tâche : les mesures sont adaptées à chaque tâche. Pour obtenir des informations sur les tâches, consultez [the section called "Implémenter le dimensionnement des applications dans le service géré pour Apache Flink"](#).
- Opérateur : les métriques sont limitées à chaque opérateur. Pour obtenir des informations sur les opérateurs, consultez [the section called "Transformez les données à l'aide d'opérateurs dans Managed Service pour Apache Flink"](#).

- **Parallélisme** : les métriques sont limitées au parallélisme des applications. Vous ne pouvez définir ce niveau de métrique qu'à l'aide du [MonitoringConfigurationUpdate](#) paramètre de [UpdateApplication](#) API. Vous ne pouvez pas définir ce niveau de métriques à l'aide de la console. Pour obtenir des informations sur le parallélisme, consultez [the section called “Implémenter le dimensionnement des applications dans le service géré pour Apache Flink”](#).

Le niveau de surveillance des journaux de l'application contrôle la verbosité du journal de l'application. Les niveaux de surveillance des journaux sont définis comme suit :

- **Erreur** : événements catastrophiques potentiels de l'application.
- **Avertissement** : situations potentiellement dangereuses de l'application.
- **Information** : événements de défaillance informatifs et temporaires de l'application. Nous vous recommandons d'utiliser ce niveau de journalisation.
- **Débogage** : événements informatifs précis qui sont particulièrement utiles pour déboguer une application. Remarque : utilisez ce niveau uniquement à des fins de débogage temporaire.

Appliquer les meilleures pratiques de journalisation

Nous recommandons que votre application utilise le niveau de journalisation Information. Nous recommandons ce niveau pour garantir que vous voyez les erreurs Apache Flink, qui sont journalisées au niveau Information plutôt qu'au niveau Erreur.

Nous vous recommandons de n'utiliser le niveau Débogage que temporairement lorsque vous étudiez les problèmes liés à l'application. Revenez au niveau Information lorsque le problème est résolu. L'utilisation du niveau de journalisation Débogage affectera de manière significative les performances de votre application.

Une journalisation excessive peut également avoir un impact significatif sur les performances de l'application. Nous vous recommandons de ne pas écrire d'entrée de journal pour chaque enregistrement traité, par exemple. Une journalisation excessive peut entraîner de graves blocages dans le traitement des données et entraîner une contre-pression lors de la lecture des données provenant des sources.

Effectuer le dépannage de la journalisation

Si les journaux de l'application ne sont pas écrits dans le flux de journaux, vérifiez les points suivants :

- Vérifiez que le IAM rôle et les politiques de votre application sont corrects. La politique de votre application nécessite les autorisations suivantes pour accéder à votre flux de journaux :
 - `logs:PutLogEvents`
 - `logs:DescribeLogGroups`
 - `logs:DescribeLogStreams`

Pour plus d'informations, consultez [the section called "Ajouter des autorisations pour écrire dans le flux de CloudWatch log"](#).

- Vérifiez que votre application est en cours d'exécution. Pour vérifier le statut de votre application, consultez la page de votre application dans la console ou utilisez les [ListApplicationsactions](#) [DescribeApplication](#) ou.
- Surveillez CloudWatch les métriques, par exemple `downtime` pour diagnostiquer d'autres problèmes liés aux applications. Pour plus d'informations sur CloudWatch les mesures de lecture, consultez [???](#).

Utilisez CloudWatch Logs Insights

Après avoir activé la CloudWatch connexion à votre application, vous pouvez utiliser CloudWatch Logs Insights pour analyser les journaux de votre application. Pour de plus amples informations, veuillez consulter [the section called "Analysez les journaux avec CloudWatch Logs Insights"](#).

Analysez les journaux avec CloudWatch Logs Insights

Après avoir ajouté une option de CloudWatch journalisation à votre application, comme décrit dans la section précédente, vous pouvez utiliser CloudWatch Logs Insights pour interroger vos flux de journaux afin de détecter des événements ou des erreurs spécifiques.

CloudWatch Logs Insights vous permet de rechercher et d'analyser de manière interactive les données de vos CloudWatch journaux dans Logs.

Pour plus d'informations sur la prise en main de CloudWatch Logs Insights, voir [Analyser les données des CloudWatch journaux avec Logs Insights](#).

Exécution d'un exemple de requête

Cette section décrit comment exécuter un exemple de requête CloudWatch Logs Insights.

Prérequis

- Groupes de journaux et flux de journaux existants configurés dans CloudWatch Logs.
- Journaux existants stockés dans CloudWatch Logs.

Si vous utilisez des services tels qu' AWS CloudTrail Amazon Route 53 ou AmazonVPC, vous avez probablement déjà configuré les journaux de ces services pour qu'ils soient accessibles dans CloudWatch Logs. Pour plus d'informations sur l'envoi de CloudWatch journaux à Logs, consultez [Getting Started with CloudWatch Logs](#).

Les requêtes dans CloudWatch Logs Insights renvoient soit un ensemble de champs provenant des événements du journal, soit le résultat d'une agrégation mathématique ou d'une autre opération effectuée sur les événements du journal. Cette section illustre une requête qui renvoie une liste d'événements du journal.

Pour exécuter un exemple de requête CloudWatch Logs Insights

1. Ouvrez la CloudWatch console à l'adresse <https://console.aws.amazon.com/cloudwatch/>.
2. Dans le panneau de navigation, choisissez Insights.
3. L'éditeur de requête en haut de l'écran contient une requête par défaut qui renvoie les 20 événements du journal les plus récents. Sélectionnez un groupe de journaux à interroger, au-dessus de l'éditeur de requête.

Lorsque vous sélectionnez un groupe de CloudWatch journaux, Logs Insights détecte automatiquement les champs des données du groupe de journaux et les affiche dans la section Champs découverts dans le volet droit. Il affiche également un graphique à barres des événements de journaux dans ce groupe de journaux au fil du temps. Ce graphique à barres montre la distribution des événements dans le groupe de journaux correspondant à vos requête et plage de temps, pas seulement les événements affichés dans le tableau.

4. Choisissez Exécuter la requête.

Les résultats de la requête s'affichent. Dans cet exemple, les résultats sont les 20 évènements de journaux les plus récents (tous types confondus).

5. Pour afficher tous les champs renvoyés de l'un des événements de journaux, choisissez la flèche à gauche de cet événement de journal.

Pour plus d'informations sur l'exécution et la modification CloudWatch des requêtes Logs Insights, voir [Exécuter et modifier un exemple de requête](#).

Passez en revue les exemples de requêtes

Cette section contient des exemples de requêtes CloudWatch Logs Insights pour analyser les journaux de l'application Managed Service for Apache Flink. Ces requêtes recherchent plusieurs exemples de conditions d'erreur et servent de modèles pour écrire des requêtes qui détectent d'autres conditions d'erreur.

Note

Remplacez la région (*us-west-2*), numéro de compte (*012345678901*) et le nom de l'application (*YourApplication*) dans les exemples de requêtes suivants avec la région de votre application et votre numéro de compte.

Cette rubrique contient les sections suivantes :

- [Analyser les opérations : répartition des tâches](#)
- [Analyser les opérations : modification du parallélisme](#)
- [Analyser les erreurs : accès refusé](#)
- [Analyser les erreurs : source ou récepteur introuvable](#)
- [Analyser les erreurs : défaillances liées aux tâches de l'application](#)

Analyser les opérations : répartition des tâches

La requête CloudWatch Logs Insights suivante renvoie le nombre de tâches que le gestionnaire de tâches Apache Flink distribue entre les gestionnaires de tâches. Vous devez définir le délai de la requête pour qu'il corresponde à une tâche exécutée afin que la requête ne renvoie pas les tâches des tâches précédentes. Pour de plus amples informations sur le parallélisme, consultez [Implémenter le dimensionnement des applications dans le service géré pour Apache Flink](#).

```
fields @timestamp, message
| filter message like /Deploying/
| parse message " to flink-taskmanager-*" as @tmid
| stats count(*) by @tmid
| sort @timestamp desc
```

```
| limit 2000
```

La requête CloudWatch Logs Insights suivante renvoie les sous-tâches assignées à chaque gestionnaire de tâches. Le nombre total de sous-tâches est la somme du parallélisme de chaque tâche. Le parallélisme des tâches est dérivé du parallélisme des opérateurs et est identique au parallélisme de l'application par défaut, sauf si vous le modifiez dans le code en spécifiant `setParallelism`. Pour plus d'informations sur la définition du parallélisme des opérateurs, consultez la section [Définition du parallélisme : niveau opérateur](#) dans la [documentation d'Apache Flink](#).

```
fields @timestamp, @tmid, @subtask
| filter message like /Deploying/
| parse message "Deploying * to flink-taskmanager-*" as @subtask, @tmid
| sort @timestamp desc
| limit 2000
```

Pour plus d'informations sur la planification des tâches, consultez la section [Tâches et planification](#) dans la [documentation d'Apache Flink](#).

Analyser les opérations : modification du parallélisme

La requête CloudWatch Logs Insights suivante renvoie les modifications apportées au parallélisme d'une application (par exemple, en raison du dimensionnement automatique). Cette requête renvoie également les modifications manuelles apportées au parallélisme de l'application. Pour plus d'informations sur la mise à l'échelle automatique, consultez [the section called "Utiliser le dimensionnement automatique dans Managed Service pour Apache Flink"](#).

```
fields @timestamp, @parallelism
| filter message like /property: parallelism.default, /
| parse message "default, *" as @parallelism
| sort @timestamp asc
```

Analyser les erreurs : accès refusé

La requête CloudWatch Logs Insights suivante renvoie Access Denied des journaux.

```
fields @timestamp, @message, @messageType
| filter applicationARN like /arn:aws:kinesisanalyticsus-
west-2:012345678901:application\YourApplication/
| filter @message like /AccessDenied/
```

```
| sort @timestamp desc
```

Analyser les erreurs : source ou récepteur introuvable

La requête CloudWatch Logs Insights suivante renvoie ResourceNotFound des journaux. ResourceNotFouнденregistre le résultat si aucune source ou récepteur Kinesis n'est trouvé.

```
fields @timestamp,@message
| filter applicationARN like /arn:aws:kinesisanalyticsus-
west-2:012345678901:application\YourApplication/
| filter @message like /ResourceNotFoundException/
| sort @timestamp desc
```

Analyser les erreurs : défaillances liées aux tâches de l'application

La requête CloudWatch Logs Insights suivante renvoie les journaux d'échec liés aux tâches d'une application. Ces journaux sont générés lorsque le statut d'une application passe de RUNNING à RESTARTING.

```
fields @timestamp,@message
| filter applicationARN like /arn:aws:kinesisanalyticsus-
west-2:012345678901:application\YourApplication/
| filter @message like /switched from RUNNING to RESTARTING/
| sort @timestamp desc
```

Pour les applications utilisant Apache Flink version 1.8.2 et antérieures, les échecs liés aux tâches entraîneront le passage de l'état de l'application de RUNNING à FAILED. Lorsque vous utilisez Apache Flink 1.8.2 et versions antérieures, utilisez la requête suivante pour rechercher les échecs liés aux tâches de l'application :

```
fields @timestamp,@message
| filter applicationARN like /arn:aws:kinesisanalyticsus-
west-2:012345678901:application\YourApplication/
| filter @message like /switched from RUNNING to FAILED/
| sort @timestamp desc
```

Métriques et dimensions dans le service géré pour Apache Flink

Lorsque votre service géré pour Apache Flink traite une source de données, le service géré pour Apache Flink communique les mesures et dimensions suivantes à Amazon. CloudWatch

Métriques d'application

Mesure	Unité	Description	Niveau	Notes d'utilisation
<code>backPressureTimeMsPerSecond*</code>	Millisecondes	Durée (en millisecondes) pendant laquelle cette tâche ou cet opérateur subit une contre-pression par seconde.	Tâche, opérateur, parallélisme	<p>*Disponible pour les applications de service géré pour Apache Flink exécutant la version 1.13 de Flink uniquement.</p> <p>Ces mesures peuvent être utiles pour identifier les goulots d'étranglement d'une application.</p>
<code>busyTimeMsPerSecond*</code>	Millisecondes	Durée (en millisecondes) pendant laquelle cette tâche ou cet opérateur est occupé (ni inactif ni en train de subir une contre-pression) par seconde. Peut être NaN, si	Tâche, opérateur, parallélisme	<p>*Disponible pour les applications de service géré pour Apache Flink exécutant la version 1.13 de Flink uniquement.</p> <p>Ces mesures peuvent être utiles pour</p>

Mesure	Unité	Description	Niveau	Notes d'utilisation
		la valeur n'a pas pu être calculée.		identifier les goulots d'étranglement d'une application.
cpuUtilization	Pourcentage	Pourcentage global d'CPUUtilisation dans les gestionnaires de tâches. Par exemple, s'il existe cinq gestionnaires de tâches, le service géré pour Apache Flink publie cinq échantillons de cette métrique par intervalle de reporting.	Application	Vous pouvez utiliser cette métrique pour surveiller l'CPUUtilisation minimale, moyenne et maximale de votre application. La CPUUtilization métrique ne prend en compte que l'CPUUtilisation du TaskManager JVM processus en cours d'exécution dans le conteneur.

Mesure	Unité	Description	Niveau	Notes d'utilisation
containerCPUUtilization	Pourcentage	Pourcentage global d'CPUUtilisation des conteneurs du gestionnaire de tâches dans le cluster d'applications Flink. Par exemple, s'il existe cinq gestionnaires de tâches, il y a donc cinq TaskManager conteneurs et Managed Service for Apache Flink publie 2* cinq échantillons de cette métrique par intervalle de rapport d'une minute.	Application	<p>Calculé par conteneur comme suit :</p> $\frac{\text{CPUTemps total (en secondes)}}{\text{Limite du conteneur (en CPUs / secondes)}} * 100$ <p>La CPUUtilization métrique ne prend en compte que l'CPUUtilisation du TaskManager JVM processus en cours d'exécution dans le conteneur. D'autres composants s'exécutent à l'JVMeextérieur du même conteneur. La</p>

Mesure	Unité	Description	Niveau	Notes d'utilisation	
				container CPUUtilization métrique vous donne une image plus complète, y compris tous les processus en termes d'CPUépui sement du conteneur et de défaillances qui en résultent .	

Mesure	Unité	Description	Niveau	Notes d'utilisation
container MemoryUtilization	Pourcentage	Pourcentage global d'utilisation de la mémoire dans les conteneurs du gestionnaire de tâches du cluster d'applications Flink. Par exemple, s'il existe cinq gestionnaires de tâches, il y a donc cinq TaskManager conteneurs et Managed Service for Apache Flink publie 2* cinq échantillons de cette métrique par intervalle de rapport d'une minute.	Application	Calculé par conteneur comme suit : Utilisation de la mémoire du conteneur (octets) x 100/limite de mémoire du conteneur selon les spécifications de déploiement du pod (en octets) Les ManagedMemoryUtilizations métriques HeapMemoryUtilization et ne prennent en compte que des mesures de mémoire spécifiques telles que l'utilisation de la mémoire en tas TaskManag

Mesure	Unité	Description	Niveau	Notes d'utilisation
				<p>er JVM ou la mémoire gérée (utilisation de la mémoire externe JVM pour les processus natifs tels que RockSDB State Backend).</p> <p>La métrique <code>containerMemoryUtilization</code> vous donne une image plus complète en incluant la mémoire de travail, qui permet de mieux suivre l'épuisement total de la mémoire. Une fois épuisée, elle se retrouve dans <code>OutOfMemoryError</code> la</p>

Mesure	Unité	Description	Niveau	Notes d'utilisation
				TaskManager capsule.
container DiskUtili zation	Pourcentage	Pourcenta ge global d'utilisation du disque dans les conteneur s du gestionna ire de tâches du cluster d'applications Flink. Par exemple, s'il existe cinq gestionnaires de tâches, il y a donc cinq TaskManag er conteneur s et Managed Service for Apache Flink publie 2* cinq échantillons de cette métrique par intervall e de rapport d'une minute.	Application	Calculé par conteneur comme suit : Utilisation du disque en octets* 100/limite de disque pour le conteneur en octets Pour les conteneurs, cela représent e l'utilisation du système de fichiers sur lequel le volume racine du conteneur est configuré.

Mesure	Unité	Description	Niveau	Notes d'utilisation
currentInputWatermark	Millisecondes	Le dernier filigrane que cette application/opérateur/tâche/thread a reçu	Application, opérateur, tâche, parallélisme	Cet enregistrement n'est émis que pour les dimensions à deux entrées. Il s'agit de la valeur minimale des derniers filigranes reçus.
currentOutputWatermark	Millisecondes	Le dernier filigrane que cette application/opérateur/tâche/thread a émis	Application, opérateur, tâche, parallélisme	

Mesure	Unité	Description	Niveau	Notes d'utilisation
<code>downtime</code>	Millisecondes	Pour les tâches actuellement en situation d'échec ou de récupération, le temps écoulé pendant cette panne.	Application	Cette métrique mesure le temps écoulé pendant l'échec ou la récupération d'une tâche. Cette métrique renvoie 0 pour les tâches en cours d'exécution et -1 pour les tâches terminées. Si cette métrique n'est pas égale à 0 ou -1, cela indique que la tâche Apache Flink de l'application n'a pas pu être exécuté.

Mesure	Unité	Description	Niveau	Notes d'utilisation
fullRestarts	Nombre	Nombre total de fois que cette tâche a été complètement redémarré depuis son envoi. Cette métrique ne mesure pas les redémarrages affinés.	Application	Vous pouvez utiliser cette métrique pour évaluer l'état général de l'application. Les redémarrages peuvent avoir lieu pendant la maintenance interne par le service géré pour Apache Flink. Un nombre de redémarrages plus élevé que d'habitude peut indiquer un problème lié à l'application.

Mesure	Unité	Description	Niveau	Notes d'utilisation
heapMemoryUtilization	Pourcentage	Utilisation globale de la mémoire de tas dans les gestionnaires de tâches. Par exemple, s'il existe cinq gestionnaires de tâches, le service géré pour Apache Flink publie cinq échantillons de cette métrique par intervalle de reporting.	Application	Vous pouvez utiliser cette métrique pour surveiller l'utilisation minimale, moyenne et maximale de l'utilisation de la mémoire de tas dans votre application. Le HeapMemoryUtilization seul prend en compte des mesures de mémoire spécifiques, telles que l'utilisation de la mémoire en tas de TaskManager JVM.

Mesure	Unité	Description	Niveau	Notes d'utilisation
<code>idleTimeMsPerSecond*</code>	Millisecondes	Durée (en millisecondes) pendant laquelle cette tâche ou cet opérateur est inactif (n'a aucune donnée à traiter) par seconde. Le temps d'inactivité exclut le temps de contre-pression. Ainsi, si la tâche est contre-pressée, elle n'est pas inactive.	Tâche, opérateur, parallélisme	<p>*Disponible pour les applications de service géré pour Apache Flink exécutant la version 1.13 de Flink uniquement.</p> <p>Ces mesures peuvent être utiles pour identifier les goulots d'étranglement d'une application.</p>

Mesure	Unité	Description	Niveau	Notes d'utilisation
<code>lastCheckpointSize</code>	Octets	La taille totale du dernier point de contrôle	Application	<p>Vous pouvez utiliser cette métrique pour déterminer l'utilisation du stockage des applications en cours d'exécution.</p> <p>Si la valeur de cette métrique augmente, cela peut indiquer un problème lié à votre application, tel qu'une fuite de mémoire ou un goulot d'étranglement.</p>

Mesure	Unité	Description	Niveau	Notes d'utilisation
<code>lastCheckpointDuration</code>	Millisecondes	Le temps qu'il a fallu pour terminer le dernier point de contrôle	Application	Cette métrique mesure le temps nécessaire pour terminer le point de contrôle le plus récent. Si la valeur de cette métrique augmente, cela peut indiquer un problème lié à votre application, tel qu'une fuite de mémoire ou un goulot d'étranglement. Dans certains cas, vous pouvez résoudre ce problème en désactivant le point de contrôle.

Mesure	Unité	Description	Niveau	Notes d'utilisation
managedMemoryUsed*	Octets	Quantité de mémoire gérée actuellement en cours d'utilisation.	Application, opérateur, tâche, parallélisme	<p>*Disponible pour les applications de service géré pour Apache Flink exécutant la version 1.13 de Flink uniquement.</p> <p>Cela concerne la mémoire gérée par Flink en dehors du tas de Java. Elle est utilisée pour le backend d'état RocksDB et est également disponible pour les applications.</p>

Mesure	Unité	Description	Niveau	Notes d'utilisation
managedMemoryTotal*	Octets	Quantité totale de mémoire gérée.	Application, opérateur, tâche, parallélisme	<p>*Disponible pour les applications de service géré pour Apache Flink exécutant la version 1.13 de Flink uniquement.</p> <p>Cela concerne la mémoire gérée par Flink en dehors du tas de Java. Elle est utilisée pour le backend d'état RocksDB et est également disponible pour les applications. La ManagedMemoryUtilizations métrique ne prend en compte que des mesures de mémoire spécifiques telles que la mémoire gérée</p>

Mesure	Unité	Description	Niveau	Notes d'utilisation
				(utilisation de la mémoire en dehors JVM pour les processus natifs tels que RockSDB State Backend)
managedMemoryUtilization*	Pourcentage	Dérivé par <code>managedMemoryUsed/managedMemoryTotal</code>	Application, opérateur, tâche, parallélisme	<p>*Disponib le pour les applications de service géré pour Apache Flink exécutant la version 1.13 de Flink uniquement.</p> <p>Cela concerne la mémoire gérée par Flink en dehors du tas de Java. Elle est utilisée pour le backend d'état RocksDB et est également disponible pour les applications.</p>

Mesure	Unité	Description	Niveau	Notes d'utilisation
<code>numberOfFailedCheckpoints</code>	Nombre	Nombre de fois que le point de contrôle a échoué.	Application	Vous pouvez utiliser cette métrique pour surveiller l'état et la progression des applications. Les points de contrôle peuvent échouer en raison de problèmes d'application, tels que des problèmes de débit ou d'autorisation.

Mesure	Unité	Description	Niveau	Notes d'utilisation
numRecordsIn*	Nombre	Nombre total d'enregistrements reçus par cette application, cet opérateur ou cette tâche.	Application, opérateur, tâche, parallélisme	<p>*Pour appliquer la SUM statistique sur une période donnée (seconde/minute) :</p> <ul style="list-style-type: none"> • Sélectionnez la métrique au niveau approprié. Si vous suivez la métrique d'un opérateur, vous devez sélectionner les métriques d'opérateur correspondantes. • Comme le service géré pour Apache Flink prend 4 instantanés métriques par minute, les calculs métriques suivants doivent être

Mesure	Unité	Description	Niveau	Notes d'utilisation
				<p>utilisés : m1/4 où m1 est la SUM statistique sur une période (seconde/ minute)</p> <p>Le niveau de la métrique indique si cette métrique mesure le nombre total d'enregistrements reçus par l'ensemble de l'application, un opérateur spécifique ou une tâche spécifique.</p>

Mesure	Unité	Description	Niveau	Notes d'utilisation
numRecordsInPerSecond*	Nombre/seconde	Nombre total d'enregistrements reçus par cette application, cet opérateur ou cette tâche par seconde.	Application, opérateur, tâche, parallélisme	<p>*Pour appliquer la SUM statistique sur une période donnée (seconde/minute) :</p> <ul style="list-style-type: none"> • Sélectionnez la métrique au niveau approprié. Si vous suivez la métrique d'un opérateur, vous devez sélectionner les métriques d'opérateur correspondantes. • Comme le service géré pour Apache Flink prend 4 instantanés métriques par minute, les calculs métriques suivants doivent être

Mesure	Unité	Description	Niveau	Notes d'utilisation
				<p>utilisés : m1/4 où m1 est la SUM statistique sur une période (seconde/ minute)</p> <p>Le niveau de la métrique indique si cette métrique mesure le nombre total d'enregistrements reçus par l'ensemble de l'application, un opérateur spécifique ou une tâche spécifique par seconde.</p>

Mesure	Unité	Description	Niveau	Notes d'utilisation
numRecordsOut*	Nombre	Nombre total d'enregistrements émis par cette application, cet opérateur ou cette tâche.	Application, opérateur, tâche, parallélisme	<p>*Pour appliquer la SUM statistique sur une période donnée (seconde/minute) :</p> <ul style="list-style-type: none"> • Sélectionnez la métrique au niveau approprié. Si vous suivez la métrique d'un opérateur, vous devez sélectionner les métriques d'opérateur correspondantes. • Comme le service géré pour Apache Flink prend 4 instantanés métriques par minute, les calculs métriques suivants doivent être

Mesure	Unité	Description	Niveau	Notes d'utilisation
				<p>utilisés : m1/4 où m1 est la SUM statistique sur une période (seconde/ minute)</p> <p>Le niveau de la métrique indique si cette métrique mesure le nombre total d'enregistrements émis par l'ensemble de l'application, un opérateur spécifique ou une tâche spécifique.</p>

Mesure	Unité	Description	Niveau	Notes d'utilisation
numLateRecordsDropped*	Nombre	Application, opérateur, tâche, parallélisme		<p>*Pour appliquer la SUM statistique sur une période donnée (seconde/minute) :</p> <ul style="list-style-type: none"> • Sélectionnez la métrique au niveau approprié. Si vous suivez la métrique d'un opérateur, vous devez sélectionner les métriques d'opérateur correspondantes. • Comme le service géré pour Apache Flink prend 4 instantanés métriques par minute, les calculs métriques suivants doivent être

Mesure	Unité	Description	Niveau	Notes d'utilisation
				<p>utilisés : m1/4 où m1 est la SUM statistique sur une période (seconde/ minute)</p> <p>Le nombre d'enregistrements que cet opérateur ou cette tâche a perdus en raison de son arrivée tardive.</p>

Mesure	Unité	Description	Niveau	Notes d'utilisation
numRecordsOutPerSecond*	Nombre/seconde	Nombre total d'enregistrements émis par cette application, cet opérateur ou cette tâche par seconde.	Application, opérateur, tâche, parallélisme	<p>*Pour appliquer la SUM statistique sur une période donnée (seconde/minute) :</p> <ul style="list-style-type: none"> • Sélectionnez la métrique au niveau approprié. Si vous suivez la métrique d'un opérateur, vous devez sélectionner les métriques d'opérateur correspondantes. • Comme le service géré pour Apache Flink prend 4 instantanés métriques par minute, les calculs métriques suivants doivent être

Mesure	Unité	Description	Niveau	Notes d'utilisation
				<p>utilisés : m1/4 où m1 est la SUM statistique sur une période (seconde/ minute)</p> <p>Le niveau de la métrique indique si cette métrique mesure le nombre total d'enregistrements émis par l'ensemble de l'application, un opérateur spécifique ou une tâche spécifique par seconde.</p>

Mesure	Unité	Description	Niveau	Notes d'utilisation
<code>oldGenerationGCCount</code>	Nombre	Le nombre total d'anciennes opérations de récupérateur de mémoire qui ont eu lieu dans tous les gestionnaires de tâches.	Application	
<code>oldGenerationGCTime</code>	Millisecondes	Le temps total passé à effectuer d'anciennes opérations de récupérateur de mémoire.	Application	Vous pouvez utiliser cette métrique pour surveiller la durée totale, moyenne et maximale de récupérateur de mémoire.
<code>threadCount</code>	Nombre	Nombre total de threads actifs utilisés par l'application.	Application	Cette métrique mesure le nombre de threads utilisés par le code de l'application. Ce n'est pas la même chose que le parallélisme des applications.

Mesure	Unité	Description	Niveau	Notes d'utilisation
uptime	Millisecondes	Durée pendant laquelle la tâche a été exécutée sans interruption.	Application	Vous pouvez utiliser cette métrique pour déterminer si une tâche s'exécute correctement. Cette métrique renvoie -1 pour les tâches terminées.

Mesure	Unité	Description	Niveau	Notes d'utilisation
KPUs*	Nombre	Le nombre total de personnes KPUs utilisées par l'application.	Application	<p>*Cette métrique reçoit un échantillon par période de facturation (une heure). Pour visualiser le nombre de KPUs durées, utilisez MAX ou AVG sur une période d'au moins une (1) heure.</p> <p>Le KPU décompte inclut le orchestration KPU. Pour plus d'informations, consultez la section Tarification du service géré pour Apache Flink.</p>

Métriques du connecteur Kinesis Data Streams

AWS émet tous les enregistrements pour Kinesis Data Streams, en plus des suivants :

Mesure	Unité	Description	Niveau	Notes d'utilisation
<code>millisbehindLatest</code>	Millisecondes	Le nombre de millisecondes où le consommateur est en retard par rapport au début du flux, qui indique le retard que subit le consommateur.	Application (pour Stream), Parallélisme (pour ShardId)	<ul style="list-style-type: none"> • Une valeur égale à 0 indique que le traitement des enregistrements est terminé et qu'il ne reste plus d'enregistrements à traiter pour le moment. La métrique d'une partition particulière peut être spécifiée par le nom du flux et l'identifiant de la partition. • La valeur -1 indique que le service n'a pas encore indiqué de valeur pour la métrique.
<code>bytesRequestedPerFetch</code>	Octets	Les octets demandés lors d'un seul appel de <code>getRecords</code> .	Application (pour Stream), Parallélisme (pour ShardId)	

Métriques MSK du connecteur Amazon

AWS émet tous les enregistrements pour Amazon MSK en plus de ce qui suit :

Mesure	Unité	Description	Niveau	Notes d'utilisation
currentoffsets	N/A	Le décalage de lecture actuel du consommateur, pour chaque partition. La métrique d'une partition particulière peut être spécifiée par le nom de la rubrique et l'identifiant de la partition.	Application (pour le sujet), Parallélisme (pour) PartitionId	
commitsFailed	N/A	Le nombre total d'échecs de validation de décalage pour Kafka, si la validation de décalage et le point de contrôle sont activés.	Application, opérateur, tâche, parallélisme	La réattribution des validations de décalage à Kafka n'est qu'un moyen de révéler les progrès réalisés par les consommateurs. Un échec de validation n'affecte donc pas l'intégrité des décalages de partition

Mesure	Unité	Description	Niveau	Notes d'utilisation
				à points de contrôle de Flink.
committedOffsets	N/A	Le nombre total de validations de décalage réussies dans Kafka, si la validation de décalage et les points de contrôle sont activés.	Application, opérateur, tâche, parallélisme	
committedOffsets	N/A	Le dernier décalage correctement validé dans Kafka, pour chaque partition. La métrique d'une partition particulière peut être spécifiée par le nom de la rubrique et l'identifiant de la partition.	Application (pour le sujet), Parallélisme (pour PartitionId)	

Mesure	Unité	Description	Niveau	Notes d'utilisation
records_lag_max	Nombre	Le décalage maximal en termes de nombre d'enregistrements pour chaque partition de cette fenêtre	Application, opérateur, tâche, parallélisme	
bytes_consumed_rate	Octets	Nombre moyen d'octets consommés par seconde pour une rubrique	Application, opérateur, tâche, parallélisme	

Métriques d'Apache Zeppelin

Pour les blocs-notes Studio, AWS émet les mesures suivantes au niveau de l'application : `KPUs`, `cpuUtilization`, `heapMemoryUtilization`, `oldGenerationGCTime`, `oldGenerationGCCount`, et `threadCount`. En outre, il émet les métriques indiquées dans le tableau suivant, également au niveau de l'application.

Mesure	Unité	Description	Nom Prometheus
zeppelinCpuUtilization	Pourcentage	Pourcentage global d'utilisation de CPU du serveur Apache Zeppelin.	process_cpu_usage
zeppelinHeapMemoryUtilization	Pourcentage	Pourcentage global d'utilisation de la mémoire de tas pour	jvm_memory_used_bytes

Mesure	Unité	Description	Nom Prometheus
		le serveur Apache Zeppelin.	
zeppelinThreadCount	Nombre	Le nombre total de threads actifs utilisés par le serveur Apache Zeppelin.	jvm_threads_live_threads
zeppelinWaitingJobs	Nombre	Le nombre de tâches Apache Zeppelin en attente d'un thread.	jetty_threads_jobs
zeppelinServerUptime	Secondes	Durée totale pendant laquelle le serveur a été opérationnel.	process_uptime_seconds

Afficher les CloudWatch métriques

Vous pouvez consulter CloudWatch les statistiques de votre application à l'aide de la CloudWatch console Amazon ou du AWS CLI.

Pour afficher les métriques à l'aide de la CloudWatch console

1. Ouvrez la CloudWatch console à l'adresse <https://console.aws.amazon.com/cloudwatch/>.
2. Dans le panneau de navigation, sélectionnez Metrics (Métriques).
3. Dans le volet CloudWatch Mesures par catégorie du service géré pour Apache Flink, choisissez une catégorie de mesures.
4. Dans le volet supérieur, faites défiler l'écran pour afficher la liste complète des métriques.

Pour consulter les statistiques à l'aide du AWS CLI

- À partir d'une invite de commande, utilisez la commande suivante :

```
aws cloudwatch list-metrics --namespace "AWS/KinesisAnalytics" --region region
```

Définissez CloudWatch les niveaux de reporting des métriques

Vous pouvez contrôler le niveau des métriques d'application créées par votre application. Le service géré pour Apache Flink prend en charge les niveaux de métriques suivants :

- **Application** : l'application crée un rapport uniquement pour le plus haut niveau de métriques pour chaque application. Les métriques du service géré pour Apache Flink sont publiées par défaut au niveau de l'application.
- **Tâche** : l'application crée un rapport pour les dimensions de métrique spécifiques à la tâche pour les métriques définies avec le niveau de rapport des métriques Tâche, telles que le nombre d'enregistrements entrants et sortants de l'application par seconde.
- **Opérateur** : l'application crée un rapport pour les dimensions de métrique spécifiques à l'opérateur pour les métriques définies avec le niveau de rapport des métriques Opérateur, telles que les métriques pour chaque filtre ou opération cartographique.
- **Parallélisme** : l'application crée un rapport pour les niveaux de métrique Task et Operator pour chaque thread d'exécution. Ce niveau de création de rapport n'est pas recommandé pour les applications avec un parallélisme supérieur à 64 en raison de coûts excessifs.

Note

Vous ne devez utiliser ce niveau de métrique que pour le dépannage en raison de la quantité de données métriques générées par le service. Vous ne pouvez définir ce niveau de mesure qu'à l'aide du CLI. Ce niveau de métrique n'est pas disponible dans la console.

Le niveau par défaut est Application. L'application fournit des statistiques au niveau actuel et à tous les niveaux supérieurs. Par exemple, si le niveau de création de rapport est défini sur Opérateur, l'application crée un rapport pour les métriques Application, Tâche et Opérateur.

Vous définissez le niveau de rapport CloudWatch des métriques en utilisant le `MonitoringConfiguration` paramètre de l'[CreateApplication](#) action, ou le `MonitoringConfigurationUpdate` paramètre de l'[UpdateApplication](#) action. L'exemple de demande d'[UpdateApplication](#) action suivant définit le niveau de rapport CloudWatch des métriques sur Task :

```
{
  "ApplicationName": "MyApplication",
```



```
"CurrentApplicationVersionId": 4,
"ApplicationConfigurationUpdate": {
  "FlinkApplicationConfigurationUpdate": {
    "MonitoringConfigurationUpdate": {
      "ConfigurationTypeUpdate": "CUSTOM",
      "MetricsLevelUpdate": "TASK"
    }
  }
}
```

Vous pouvez également configurer le niveau de journalisation à l'aide du paramètre `LogLevel` de l'action [CreateApplication](#), ou du paramètre `LogLevelUpdate` de l'action [UpdateApplication](#). Vous pouvez utiliser les niveaux de journalisation suivants :

- **ERROR** : enregistre les événements d'erreur potentiellement récupérables.
- **WARN** : enregistre les événements d'avertissement susceptibles de provoquer une erreur.
- **INFO** : enregistre les événements informatifs.
- **DEBUG** : enregistre les événements de débogage généraux.

Pour plus d'informations sur les niveaux de journalisation Log4j, consultez la section [Niveaux de journalisation personnalisés](#) dans la documentation d'[Apache Log4j](#).

Utilisez des métriques personnalisées avec Amazon Managed Service pour Apache Flink

Le service géré pour Apache Flink expose 19 mesures CloudWatch, y compris des mesures relatives à l'utilisation des ressources et au débit. En outre, vous pouvez créer vos propres métriques pour suivre des données spécifiques à l'application, telles que le traitement des événements ou l'accès à des ressources externes.

Cette rubrique contient les sections suivantes :

- [Comment ça marche](#)
- [Afficher des exemples de création d'une classe de mappage](#)
- [Afficher les métriques personnalisées](#)

Comment ça marche

Les métriques personnalisées du service géré pour Apache Flink utilisent le système de métrique Apache Flink. Les métriques Apache Flink ont les attributs suivants :

- **Type** : le type d'une métrique décrit la manière dont elle mesure et crée des rapport sur les données. Les types de métriques Apache Flink disponibles incluent Nombre, Jauge, Histogramme et Mètre. Pour plus d'informations sur les types de métriques Apache Flink, consultez la section [Metric Types](#).

Note

AWS CloudWatch Metrics ne prend pas en charge le type de métrique Histogram Apache Flink. CloudWatch ne peut afficher que les métriques Apache Flink des types Count, Gauge et Meter.

- **Portée** : la portée d'une métrique comprend son identifiant et un ensemble de paires clé-valeur qui indiquent comment la métrique sera signalée. CloudWatch L'identifiant d'une métrique se compose des éléments suivants :
 - Une portée système, qui indique le niveau auquel la métrique est signalée (par exemple, Opérateur).
 - Une portée utilisateur, qui définit des attributs tels que les variables utilisateur ou les noms de groupes de métriques. Ces attributs sont définis à l'aide de [MetricGroup.addGroup\(key, value\)](#) ou [MetricGroup.addGroup\(name\)](#).

Pour plus d'informations sur la portée des métriques, consultez [Scope](#).

Pour plus d'informations sur les métriques d'Apache Flink, consultez [Metrics](#) de la [documentation d'Apache Flink](#).

Pour créer une métrique personnalisée dans votre service géré pour Apache Flink, vous pouvez accéder au système de métrique Apache Flink à partir de n'importe quelle fonction utilisateur qui étend `RichFunction` en appelant [GetMetricGroup](#). Cette méthode renvoie un [MetricGroup](#) objet que vous pouvez utiliser pour créer et enregistrer des métriques personnalisées. Le service géré pour Apache Flink indique toutes les métriques créées avec la clé de groupe `KinesisAnalytics to CloudWatch`. Les métriques personnalisées que vous définissez présentent les caractéristiques suivantes :

- Votre métrique personnalisée possède un nom de métrique et un nom de groupe. Ces noms doivent être composés de caractères alphanumériques.
- Les attributs que vous définissez dans le champ d'application utilisateur (à l'exception du KinesisAnalytics groupe de mesures) sont publiés sous forme de CloudWatch dimensions.
- Les métriques personnalisées sont publiées au niveau Application par défaut.
- Les dimensions (Tâche/Opérateur/Parallélisme) sont ajoutées à la métrique en fonction du niveau de surveillance de l'application. Vous définissez le niveau de surveillance de l'application à l'aide du [MonitoringConfiguration](#) paramètre de l'[CreateApplication](#) action ou du [MonitoringConfigurationUpdate](#) paramètre ou de l'[UpdateApplication](#) action.

Afficher des exemples de création d'une classe de mappage

Les exemples de code suivants montrent comment créer une classe de mappage qui crée et incrémente une métrique personnalisée, et comment implémenter la classe de mappage dans votre application en l'ajoutant à un `DataStream` objet.

Métrique personnalisée du nombre d'enregistrements

L'exemple de code suivant montre comment créer une classe de mappage qui crée une métrique qui compte les enregistrements dans un flux de données (fonctionnalité identique à celle de la métrique `numRecordsIn`) :

```
private static class NoOpMapperFunction extends RichMapFunction<String, String> {
    private transient int valueToExpose = 0;
    private final String customMetricName;

    public NoOpMapperFunction(final String customMetricName) {
        this.customMetricName = customMetricName;
    }

    @Override
    public void open(Configuration config) {
        getRuntimeContext().getMetricGroup()
            .addGroup("KinesisAnalytics")
            .addGroup("Program", "RecordCountApplication")
            .addGroup("NoOpMapperFunction")
            .gauge(customMetricName, (Gauge<Integer>) () -> valueToExpose);
    }

    @Override
```

```
public String map(String value) throws Exception {
    valueToExpose++;
    return value;
}
}
```

Dans l'exemple pr c dent, la variable `valueToExpose` est incr ment e pour chaque enregistrement trait  par l'application.

Apr s avoir d fini votre classe de mappage, vous cr ez un flux int gr    l'application qui impl mente la carte :

```
DataStream<String> noopMapperFunctionAfterFilter =
    kinesisProcessed.map(new NoOpMapperFunction("FilteredRecords"));
```

Pour le code complet de cette application, consultez [Record Count Custom Metric Application](#).

M trique personnalis e du nombre de mots

L'exemple de code suivant montre comment cr er une classe de mappage qui cr e une m trique qui compte les mots dans un flux de donn es :

```
private static final class Tokenizer extends RichFlatMapFunction<String, Tuple2<String,
Integer>> {

    private transient Counter counter;

    @Override
    public void open(Configuration config) {
        this.counter = getRuntimeContext().getMetricGroup()
            .addGroup("KinesisAnalytics")
            .addGroup("Service", "WordCountApplication")
            .addGroup("Tokenizer")
            .counter("TotalWords");
    }

    @Override
    public void flatMap(String value, Collector<Tuple2<String, Integer>>out) {
        // normalize and split the line
        String[] tokens = value.toLowerCase().split("\\W+");

        // emit the pairs
```

```
        for (String token : tokens) {
            if (token.length() > 0) {
                counter.inc();
                out.collect(new Tuple2<>(token, 1));
            }
        }
    }
}
```

Dans l'exemple précédent, la variable `counter` est incrémentée pour chaque mot traité par l'application.

Après avoir défini votre classe de mappage, vous créez un flux intégré à l'application qui implémente la carte :

```
// Split up the lines in pairs (2-tuples) containing: (word,1), and
// group by the tuple field "0" and sum up tuple field "1"
DataStream<Tuple2<String, Integer>> wordCountStream = input.flatMap(new
    Tokenizer()).keyBy(0).sum(1);

// Serialize the tuple to string format, and publish the output to kinesis sink
wordCountStream.map(tuple -> tuple.toString()).addSink(createSinkFromStaticConfig());
```

Pour le code complet de cette application, consultez [Word Count Custom Metric Application](#).

Afficher les métriques personnalisées

Les métriques personnalisées pour votre application apparaissent dans la console CloudWatch Metrics du AWS/KinesisAnalyticstableau de bord, sous le groupe de métriques Application.

Utiliser les CloudWatch alarmes avec Amazon Managed Service pour Apache Flink

À l'aide des alarmes CloudWatch métriques Amazon, vous observez une CloudWatch métrique sur une période que vous spécifiez. L'alarme réalise une ou plusieurs actions en fonction de la valeur de la métrique ou de l'expression par rapport à un seuil sur un certain nombre de périodes. L'envoi d'une notification à un sujet Amazon Simple Notification Service (AmazonSNS) est un exemple d'action.

Pour plus d'informations sur les CloudWatch alarmes, consultez la section [Utilisation d'Amazon CloudWatch Alarms](#).

Passez en revue les alarmes recommandées

Cette section contient les alarmes recommandées pour surveiller les applications de service géré pour Apache Flink.

Le tableau décrit les alarmes recommandées et comporte les colonnes suivantes :

- Expression métrique : métrique ou expression métrique à tester par rapport au seuil.
- Statistique : statistique utilisée pour vérifier la métrique, par exemple, Moyenne.
- Seuil : l'utilisation de cette alarme vous oblige à déterminer un seuil qui définit la limite des performances attendues de l'application. Vous devez déterminer ce seuil en surveillant votre application dans des conditions normales.
- Description : causes susceptibles de déclencher cette alarme et solutions possibles à ce problème.

Expression de métrique	Statistique	Seuil	Description
<code>downtime > 0</code>	Moyenne	0	Un temps d'arrêt supérieur à zéro indique que l'application a échoué. Si la valeur est supérieure à 0, l'application ne traite aucune donnée. Recommandé pour toutes les applications. La Downtime métrique mesure la durée d'une panne. Un temps d'arrêt supérieur à zéro indique que l'application a échoué. Pour le dépannage, voir L'application redémarre .

Expression de métrique	Statistique	Seuil	Description
<code>RATE (numberOfFailedCheckpoints) > 0</code>	Moyenne	0	Cette métrique compte le nombre de points de contrôle échoués depuis le démarrage de l'application. Selon l'application, il peut être tolérable que les points de contrôle échouent de temps en temps. Mais si les points de contrôle échouent régulièrement, l'application est probablement malsaine et nécessite une attention accrue. Nous recommandons une surveillance <code>RATE (numberOfFailedCheckpoints)</code> pour émettre une alarme sur la pente et non sur les valeurs absolues. Recommandé pour toutes les applications. Utilisez cette métrique pour surveiller l'état de santé des applications et la progression des points de contrôle.

Expression de métrique	Statistique	Seuil	Description
			L'application enregistre les données d'état aux points de contrôle lorsqu'elles sont saines. Le point de contrôle peut échouer en raison de délais impartis si l'application ne progresse pas dans le traitement des données d'entrée. Pour le dépannage, voir Le délai du point de contrôle est expiré.
<code>Operator.numRecordsOutPerSecond</code> < seuil	Moyenne	Le nombre minimum d'enregistrements émis par l'application dans des conditions normales.	Recommandé pour toutes les applications. Le fait de tomber en dessous de ce seuil peut indiquer que l'application ne progresse pas comme prévu en ce qui concerne les données d'entrée. Pour le dépannage, voir Le débit est trop lent.

Expression de métrique	Statistique	Seuil	Description
<code>records_lag_max millisbehindLatest > seuil</code>	Maximum	Latence maximale attendue dans des conditions normales.	Si l'application utilise Kinesis ou Kafka, ces indicateurs indiquent si l'application prend du retard et doit être redimensionnée afin de suivre le rythme de charge actuel. Il s'agit d'une bonne métrique générique facile à suivre pour tous les types d'applications. Mais elle ne peut être utilisée que pour une mise à l'échelle réactive, c'est-à-dire lorsque l'application a déjà pris du retard. Recommandé pour toutes les applications. Utilisez la <code>records_lag_max</code> métrique pour une source Kafka ou <code>millisbehindLatest</code> pour une source de flux Kinesis. Le fait de dépasser ce seuil peut indiquer que l'application ne progresse pas comme prévu sur les données

Expression de métrique	Statistique	Seuil	Description
			d'entrée. Pour le dépannage, voir Le débit est trop lent.

Expression de métrique	Statistique	Seuil	Description
<code>lastCheckpointDuration > seuil</code>	Maximum	Durée maximale prévue du point de contrôle dans des conditions normales.	Surveille la quantité de données stockées dans l'état et le temps nécessaire pour passer un point de contrôle. Si les points de contrôle augmentent ou prennent du temps, l'application passe continuellement du temps à effectuer les points de contrôle et réduit le nombre de cycles de traitement réels. À certains moments, les points de contrôle peuvent devenir trop grands ou prendre tellement de temps qu'ils échouent. En plus de surveiller les valeurs absolues, les clients devraient également envisager de surveiller le taux de variation avec <code>RATE(lastCheckpointSize)</code> et <code>RATE(lastCheckpointDuration)</code> . Si

Expression de métrique	Statistique	Seuil	Description
			<p>le taux augmente lastCheck pointDuration continuellement, le fait de dépasser ce seuil peut indiquer que l'application ne réalise pas les progrès escomptés en ce qui concerne les données d'entrée ou qu'il existe des problèmes de santé de l'application, tels qu'une contre-pression. Pour le dépannage, voir Croissance illimitée de l'État.</p>

Expression de métrique	Statistique	Seuil	Description
<code>lastCheckpointSize > seuil</code>	Maximum	Taille maximale prévue du point de contrôle dans des conditions normales.	Surveille la quantité de données stockées dans l'état et le temps nécessaire pour passer un point de contrôle. Si les points de contrôle augmentent ou prennent du temps, l'application passe continuellement du temps à effectuer les points de contrôle et réduit le nombre de cycles de traitement réels. À certains moments, les points de contrôle peuvent devenir trop grands ou prendre tellement de temps qu'ils échouent. En plus de surveiller les valeurs absolues, les clients devraient également envisager de surveiller le taux de variation avec <code>RATE(lastCheckpointSize)</code> et <code>RATE(lastCheckpointDuration)</code> . Si

Expression de métrique	Statistique	Seuil	Description
			<p>le taux augmente</p> <p><code>lastCheck</code></p> <p><code>pointSize</code></p> <p>continuellement, le fait de dépasser ce seuil peut indiquer que l'application accumule des données d'état. Si les données d'état deviennent trop volumineuses, l'application peut manquer de mémoire lors de la restauration à partir d'un point de contrôle, ou la restauration à partir d'un point de contrôle peut prendre trop de temps. Pour le dépannage, voir Croissance illimitée de l'État.</p>

Expression de métrique	Statistique	Seuil	Description
<code>heapMemoryUtilization</code> > seuil	Maximum	Cela donne une bonne indication de l'utilisation globale des ressources de l'application et peut être utilisé pour un dimensionnement proactif, sauf si l'application est liée aux E/S. <code>heapMemoryUtilization</code> Taille maximale attendue dans des conditions normales, avec une valeur recommandée de 90 %.	Vous pouvez utiliser cette métrique pour surveiller l'utilisation maximale de la mémoire par les gestionnaires de tâches au sein de l'application. Si l'application atteint ce seuil, vous devez allouer davantage de ressources. Pour ce faire, activez le dimensionnement automatique ou augmentez le parallélisme des applications. Pour plus d'informations sur l'augmentation des ressources, consultez Implémenter le dimensionnement des applications dans le service géré pour Apache Flink .

Expression de métrique	Statistique	Seuil	Description
<code>cpuUtilization > seuil</code>	Maximum	Cela donne une bonne indication de l'utilisation globale des ressources de l'application et peut être utilisé pour un dimensionnement proactif, sauf si l'application est liée aux E/S. <code>cpuUtilization</code> Taille maximale attendue dans des conditions normales, avec une valeur recommandée de 80 %.	Vous pouvez utiliser cette métrique pour surveiller l'utilisation maximale des gestionnaires de tâches au sein de l'application. Si l'application atteint ce seuil, vous devez fournir davantage de ressources. Pour ce faire, activez le dimensionnement automatique ou augmentez le parallélisme des applications. Pour plus d'informations sur l'augmentation des ressources, consultez Implémenter le dimensionnement des applications dans le service géré pour Apache Flink .

Expression de métrique	Statistique	Seuil	Description
<code>threadsCount > seuil</code>	Maximum	<code>threadsCount</code> Taille maximale attendue dans des conditions normales.	Vous pouvez utiliser cette métrique pour détecter les fuites de threads dans les gestionnaires de tâches de l'application. Si cette métrique atteint ce seuil, vérifiez le code de votre application pour détecter les threads créés sans les fermer.
<code>(oldGarbageCollectionTime * 100)/60_000 over 1 min period')> seuil</code>	Maximum	<code>oldGarbageCollectionTime</code> Durée maximale prévue. Nous vous recommandons de définir un seuil tel que le temps de collecte des déchets habituel soit de 60 % du seuil spécifié, mais le seuil correct pour votre application peut varier.	Si cette métrique augmente continuellement, cela peut indiquer une fuite de mémoire dans les gestionnaires de tâches de l'application.

Expression de métrique	Statistique	Seuil	Description
<code>RATE(oldGarbageCollectionCount) > seuil</code>	Maximum	Le maximum attendu <code>oldGarbageCollectionCount</code> dans des conditions normales. Le seuil correct pour votre candidature peut varier.	Si cette métrique augmente continuellement, cela peut indiquer une fuite de mémoire dans les gestionnaires de tâches de l'application.
<code>Operator.currentOutputWatermark - Operator.currentInputWatermark > seuil</code>	Minimum	L'augmentation minimale du filigrane attendue dans des conditions normales. Le seuil correct pour votre candidature peut varier.	Si cette métrique augmente continuellement, cela peut indiquer que l'application traite des événements de plus en plus anciens ou qu'une sous-tâche en amont n'a pas envoyé de filigrane depuis de plus en plus longtemps.

Écrire des messages personnalisés dans CloudWatch Logs

Vous pouvez écrire des messages personnalisés dans le CloudWatch journal de votre application Managed Service for Apache Flink. Pour ce faire, utilisez la bibliothèque [log4j](#) d'Apache ou la bibliothèque [Simple Logging Facade for Java \(SLF4J\)](#).

Rubriques

- [Écrire dans les CloudWatch journaux à l'aide de Log4J](#)
- [Écrire dans les CloudWatch journaux en utilisant SLF4J](#)

Écrire dans les CloudWatch journaux à l'aide de Log4J

1. Ajoutez les dépendances suivantes au fichier de `pom.xml` votre application :

```
<dependency>
  <groupId>org.apache.logging.log4j</groupId>
  <artifactId>log4j-api</artifactId>
  <version>2.6.1</version>
</dependency>
<dependency>
  <groupId>org.apache.logging.log4j</groupId>
  <artifactId>log4j-core</artifactId>
  <version>2.6.1</version>
</dependency>
```

2. Incluez l'objet de la bibliothèque :

```
import org.apache.logging.log4j.Logger;
```

3. Instanciez l'objet `Logger` en lui transmettant votre classe d'application :

```
private static final Logger log =
  LogManager.getLogger.getLogger(YourApplicationClass.class);
```

4. Écrivez dans le journal en utilisant `log.info`. Un grand nombre de messages sont écrits dans le journal de l'application. Pour faciliter le filtrage de vos messages personnalisés, utilisez le niveau du journal `INFO` de l'application.

```
log.info("This message will be written to the application's CloudWatch log");
```

L'application écrit un enregistrement dans le journal contenant un message similaire au message suivant :

```
{
  "locationInformation": "com.amazonaws.services.managed-
  flink.StreamingJob.main(StreamingJob.java:95)",
  "logger": "com.amazonaws.services.managed-flink.StreamingJob",
  "message": "This message will be written to the application's CloudWatch log",
  "threadName": "Flink-DispatcherRestEndpoint-thread-2",
  "applicationARN": "arn:aws:kinesisanalyticsus-east-1:123456789012:application/test",
```

```
"applicationVersionId": "1", "messageSchemaVersion": "1",
"messageType": "INFO"
}
```

Écrire dans les CloudWatch journaux en utilisant SLF4J

1. Ajoutez la dépendance suivante au fichier de pom.xml votre application :

```
<dependency>
  <groupId>org.slf4j</groupId>
  <artifactId>slf4j-log4j12</artifactId>
  <version>1.7.7</version>
  <scope>runtime</scope>
</dependency>
```

2. Incluez les objets de la bibliothèque :

```
import org.slf4j.Logger;
import org.slf4j.LoggerFactory;
```

3. Instanciez l'objet `Logger` en lui transmettant votre classe d'application :

```
private static final Logger log =
  LoggerFactory.getLogger(YourApplicationClass.class);
```

4. Écrivez dans le journal en utilisant `log.info`. Un grand nombre de messages sont écrits dans le journal de l'application. Pour faciliter le filtrage de vos messages personnalisés, utilisez le niveau du journal INFO de l'application.

```
log.info("This message will be written to the application's CloudWatch log");
```

L'application écrit un enregistrement dans le journal contenant un message similaire au message suivant :

```
{
  "locationInformation": "com.amazonaws.services.managed-
  flink.StreamingJob.main(StreamingJob.java:95)",
  "logger": "com.amazonaws.services.managed-flink.StreamingJob",
  "message": "This message will be written to the application's CloudWatch log",
  "threadName": "Flink-DispatcherRestEndpoint-thread-2",
```

```
"applicationARN": "arn:aws:kinesisanalytics-east-1:123456789012:application/test",  
"applicationVersionId": "1", "messageSchemaVersion": "1",  
"messageType": "INFO"  
}
```

Service de gestion des journaux pour les API appels Apache Flink avec AWS CloudTrail

Le service géré pour Apache Flink est intégré à AWS CloudTrail un service qui fournit un enregistrement des actions entreprises par un utilisateur, un rôle ou un AWS service dans Managed Service for Apache Flink. CloudTrail capture tous les API appels au service géré pour Apache Flink sous forme d'événements. Les appels capturés incluent des appels provenant du service géré pour la console Apache Flink et des appels de code vers le service géré pour les opérations Apache FlinkAPI. Si vous créez un suivi, vous pouvez activer la diffusion continue d' CloudTrail événements vers un compartiment Amazon S3, y compris des événements pour le service géré pour Apache Flink. Si vous ne configurez pas de suivi, vous pouvez toujours consulter les événements les plus récents dans la CloudTrail console dans Historique des événements. À l'aide des informations collectées par CloudTrail, vous pouvez déterminer la demande qui a été faite au service géré pour Apache Flink, l'adresse IP à partir de laquelle la demande a été faite, qui a fait la demande, quand elle a été faite et des informations supplémentaires.

Pour en savoir plus CloudTrail, consultez le [guide de AWS CloudTrail l'utilisateur](#).

Informations sur le service géré pour Apache Flink dans CloudTrail

CloudTrail est activé sur votre AWS compte lorsque vous le créez. Lorsqu'une activité se produit dans Managed Service for Apache Flink, cette activité est enregistrée dans un CloudTrail événement avec d'autres événements de AWS service dans l'historique des événements. Vous pouvez consulter, rechercher et télécharger les événements récents dans votre AWS compte. Pour plus d'informations, consultez la section [Affichage des événements à l'aide de l'historique des CloudTrail événements](#).

Pour un enregistrement continu des événements de votre AWS compte, y compris les événements relatifs au service géré pour Apache Flink, créez une trace. Un suivi permet CloudTrail de fournir des fichiers journaux à un compartiment Amazon S3. Par défaut, lorsque vous créez un parcours dans la console, celui-ci s'applique à toutes les AWS régions. Le journal enregistre les événements de toutes les régions de la AWS partition et transmet les fichiers journaux au compartiment Amazon S3 que vous spécifiez. En outre, vous pouvez configurer d'autres AWS services pour analyser plus en détail

les données d'événements collectées dans les CloudTrail journaux et agir en conséquence. Pour plus d'informations, consultez les ressources suivantes :

- [Vue d'ensemble de la création d'un journal d'activité](#)
- [CloudTrail Services et intégrations pris en charge](#)
- [Configuration des SNS notifications Amazon pour CloudTrail](#)
- [Réception de fichiers CloudTrail journaux de plusieurs régions](#) et [réception de fichiers CloudTrail journaux de plusieurs comptes](#)

Toutes les actions du service géré pour Apache Flink sont enregistrées CloudTrail et documentées dans la référence du [service géré pour Apache Flink API](#). Par exemple, les appels aux [UpdateApplication](#) actions [CreateApplication](#) et génèrent des entrées dans les fichiers CloudTrail journaux.

Chaque événement ou entrée de journal contient des informations sur la personne ayant initié la demande. Les informations relatives à l'identité permettent de déterminer les éléments suivants :

- Si la demande a été faite avec les informations d'identification de l'utilisateur root ou AWS Identity and Access Management (IAM).
- Si la demande a été effectuée avec les informations d'identification de sécurité temporaires d'un rôle ou d'un utilisateur fédéré.
- Si la demande a été faite par un autre AWS service.

Pour plus d'informations, consultez l'[CloudTrail userIdentityélément](#).

Comprendre le service géré pour les entrées du fichier journal Apache Flink

Un suivi est une configuration qui permet de transmettre des événements sous forme de fichiers journaux à un compartiment Amazon S3 que vous spécifiez. CloudTrail les fichiers journaux contiennent une ou plusieurs entrées de journal. Un événement représente une demande unique provenant de n'importe quelle source et inclut des informations sur l'action demandée, la date et l'heure de l'action, les paramètres de la demande, etc. CloudTrail les fichiers journaux ne constituent pas une trace ordonnée des API appels publics, ils n'apparaissent donc pas dans un ordre spécifique.

L'exemple suivant montre une entrée de CloudTrail journal qui illustre les [DescribeApplication](#) actions [AddApplicationCloudWatchLoggingOption](#).

```
{
  "Records": [
    {
      "eventVersion": "1.05",
      "userIdentity": {
        "type": "IAMUser",
        "principalId": "EX_PRINCIPAL_ID",
        "arn": "arn:aws:iam::012345678910:user/Alice",
        "accountId": "012345678910",
        "accessKeyId": "EXAMPLE_KEY_ID",
        "userName": "Alice"
      },
      "eventTime": "2019-03-07T01:19:47Z",
      "eventSource": "kinesisanalytics.amazonaws.com",
      "eventName": "AddApplicationCloudWatchLoggingOption",
      "awsRegion": "us-east-1",
      "sourceIPAddress": "127.0.0.1",
      "userAgent": "aws-sdk-java/unknown-version Linux/x.xx",
      "requestParameters": {
        "applicationName": "cloudtrail-test",
        "currentApplicationVersionId": 1,
        "cloudWatchLoggingOption": {
          "logStreamARN": "arn:aws:logs:us-east-1:012345678910:log-
group:cloudtrail-test:log-stream:flink-cloudwatch"
        }
      },
      "responseElements": {
        "cloudWatchLoggingOptionDescriptions": [
          {
            "cloudWatchLoggingOptionId": "2.1",
            "logStreamARN": "arn:aws:logs:us-east-1:012345678910:log-
group:cloudtrail-test:log-stream:flink-cloudwatch"
          }
        ],
        "applicationVersionId": 2,
        "applicationARN": "arn:aws:kinesisanalyticsus-
east-1:012345678910:application/cloudtrail-test"
      },
      "requestID": "18dfb315-4077-11e9-afd3-67f7af21e34f",
      "eventID": "d3c9e467-db1d-4cab-a628-c21258385124",
      "eventType": "AwsApiCall",
      "apiVersion": "2018-05-23",
      "recipientAccountId": "012345678910"
    }
  ]
}
```

```
    },
    {
      "eventVersion": "1.05",
      "userIdentity": {
        "type": "IAMUser",
        "principalId": "EX_PRINCIPAL_ID",
        "arn": "arn:aws:iam::012345678910:user/Alice",
        "accountId": "012345678910",
        "accessKeyId": "EXAMPLE_KEY_ID",
        "userName": "Alice"
      },
      "eventTime": "2019-03-12T02:40:48Z",
      "eventSource": "kinesisanalytics.amazonaws.com",
      "eventName": "DescribeApplication",
      "awsRegion": "us-east-1",
      "sourceIPAddress": "127.0.0.1",
      "userAgent": "aws-sdk-java/unknown-version Linux/x.xx",
      "requestParameters": {
        "applicationName": "sample-app"
      },
      "responseElements": null,
      "requestID": "3e82dc3e-4470-11e9-9d01-e789c4e9a3ca",
      "eventID": "90ffe8e4-9e47-48c9-84e1-4f2d427d98a5",
      "eventType": "AwsApiCall",
      "apiVersion": "2018-05-23",
      "recipientAccountId": "012345678910"
    }
  ]
}
```

Optimisez les performances dans Amazon Managed Service pour Apache Flink

Cette rubrique décrit des techniques pour surveiller et améliorer les performances de votre application de service géré pour Apache Flink.

Rubriques

- [Résoudre les problèmes de performances](#)
- [Utiliser les meilleures pratiques en matière de performances](#)
- [Surveiller les performances](#)

Résoudre les problèmes de performances

Cette section contient une liste de symptômes que vous pouvez vérifier pour diagnostiquer et résoudre les problèmes de performances.

Si votre source de données est un flux Kinesis, les problèmes de performances se présentent généralement sous la forme d'une métrique `millisbehindLatest` élevée ou croissante. Pour les autres sources, vous pouvez vérifier une métrique similaire qui représente le retard de lecture depuis la source.

Comprendre le chemin des données

Lorsque vous étudiez un problème de performance lié à votre application, considérez le chemin complet emprunté par vos données. Les composants d'application suivants peuvent devenir des goulots d'étranglement en termes de performances et créer une contre-pression s'ils ne sont pas correctement conçus ou fournis :

- Sources de données et destinations : assurez-vous que les ressources externes avec lesquelles votre application interagit sont correctement provisionnées en fonction du débit dont bénéficiera votre application.
- Données d'état : assurez-vous que votre application n'interagit pas trop fréquemment avec le magasin d'état.

Vous pouvez optimiser le sérialiseur utilisé par votre application. Le sérialiseur Kryo par défaut peut gérer n'importe quel type sérialisable, mais vous pouvez utiliser un sérialiseur plus performant

si votre application ne stocke les données que par types. POJO Pour plus d'informations sur les sérialiseurs Apache Flink, consultez la section [Types de données et sérialisation dans la documentation](#) d'Apache Flink.

- Opérateurs : assurez-vous que la logique métier mise en œuvre par vos opérateurs n'est pas trop compliquée ou que vous ne créez ni n'utilisez pas de ressources pour chaque enregistrement traité. Assurez-vous également que votre application ne crée pas de fenêtres défilantes ou bascule trop fréquemment.

Solutions de résolution des problèmes de performances

Cette section contient des solutions potentielles aux problèmes de performances.

Rubriques

- [CloudWatch niveaux de surveillance](#)
- [CPUMétrique de l'application](#)
- [Parallélisme des applications](#)
- [Journalisation d'applications](#)
- [Parallélisme des opérateurs](#)
- [Logique de l'application](#)
- [Mémoire d'application](#)

CloudWatch niveaux de surveillance

Vérifiez que les niveaux CloudWatch de surveillance ne sont pas définis sur un paramètre trop détaillé.

Le paramètre de niveau de surveillance des journaux Debug génère une grande quantité de trafic, ce qui peut créer une contre-pression. Vous ne devez l'utiliser que lorsque vous étudiez activement les problèmes liés à l'application.

Si votre application possède un paramètre `Parallelism` élevé, l'utilisation du niveau de surveillance des métriques `Parallelism` générera également un volume de trafic important pouvant entraîner une contre-pression. Utilisez ce niveau de métrique uniquement lorsque le `Parallelism` pour votre application est faible ou lorsque vous étudiez des problèmes liés à l'application.

Pour de plus amples informations, veuillez consulter [Contrôlez les niveaux de surveillance des applications](#).

CPUMétrique de l'application

Vérifiez la métrique CPU de l'application. Si cette métrique est supérieure à 75 %, vous pouvez autoriser l'application à s'allouer davantage de ressources en activant l'autoscaling.

Si le dimensionnement automatique est activé, l'application alloue davantage de ressources si CPU l'utilisation est supérieure à 75 % pendant 15 minutes. Pour plus d'informations sur la mise à l'échelle, consultez la section [Gérer correctement la mise à l'échelle](#) suivante et [Implémenter le dimensionnement des applications dans le service géré pour Apache Flink](#).

Note

Une application ne s'adapte automatiquement qu'en fonction de son CPU utilisation. L'application n'utilisera pas l'autoscaling en réponse à d'autres métriques du système, tels que l'heapMemoryUtilization. Si votre application utilise beaucoup d'autres métriques, augmentez manuellement le parallélisme de votre application.

Parallélisme des applications

Augmentez le parallélisme de l'application. Vous mettez à jour le parallélisme de l'application à l'aide du ParallelismConfigurationUpdate paramètre de l'[UpdateApplication](#) action.

Le maximum KPIs pour une application est de 64 par défaut et peut être augmenté en demandant une augmentation de limite.

Il est également important d'attribuer le parallélisme à chaque opérateur en fonction de sa charge de travail, plutôt que de simplement augmenter le parallélisme de l'application. Consultez [Parallélisme des opérateurs](#) ci-dessous.

Journalisation d'applications

Vérifiez si l'application enregistre une entrée pour chaque enregistrement en cours de traitement. La rédaction d'une entrée de journal pour chaque enregistrement pendant les périodes où le débit de l'application est élevé entraîne de graves blocages dans le traitement des données. Pour vérifier cette condition, recherchez dans vos journaux les entrées de journal que votre application écrit

avec chaque enregistrement qu'elle traite. Pour plus d'informations sur la lecture des journaux d'application, consultez [the section called "Analysez les journaux avec CloudWatch Logs Insights"](#).

Parallélisme des opérateurs

Vérifiez que la charge de travail de votre application est répartie uniformément entre les processus de travail.

Pour obtenir des informations sur le réglage de la charge de travail des opérateurs de votre application, consultez [Mise à l'échelle des opérateurs](#).

Logique de l'application

Examinez la logique de votre application pour détecter les opérations inefficaces ou non performantes, telles que l'accès à une dépendance externe (telle qu'une base de données ou un service Web), l'accès à l'état de l'application, etc. Une dépendance externe peut également nuire aux performances si elle n'est pas performante ou si elle n'est pas accessible de manière fiable, ce qui peut pousser la dépendance externe à renvoyer des erreurs HTTP 500.

Si votre application utilise une dépendance externe pour enrichir ou traiter les données entrantes, envisagez plutôt d'utiliser des E/S asynchrones. Pour plus d'informations, consultez [Async I/O](#) dans la [documentation Apache Flink](#).

Mémoire d'application

Vérifiez que votre application ne présente aucune fuite de ressources. Si votre application n'élimine pas correctement les threads ou la mémoire, il est possible que les métriques `millisBehindLatest`, `CheckpointSize` et `CheckpointDuration` connaissent des pics ou augmentent progressivement. Cette condition peut également entraîner des échecs du gestionnaire de tâches.

Utiliser les meilleures pratiques en matière de performances

Cette section décrit les considérations spéciales relatives à la conception d'une application axée sur les performances.

Gérer correctement la mise à l'échelle

Cette section contient des informations sur la gestion de la mise à l'échelle au niveau de l'application et au niveau de l'opérateur.

Cette section contient les rubriques suivantes :

- [Gérer correctement la mise à l'échelle des applications](#)
- [Gérez correctement la mise à l'échelle des opérateurs](#)

Gérer correctement la mise à l'échelle des applications

Vous pouvez utiliser la mise à l'autoscaling pour gérer les pics inattendus d'activité des applications. Le nombre de vos candidatures KPIs augmentera automatiquement si les critères suivants sont remplis :

- L'autoscaling est activé pour l'application.
- CPU l'utilisation reste supérieure à 75 % pendant 15 minutes.

Si le dimensionnement automatique est activé, mais que CPU l'utilisation ne reste pas à ce seuil, l'application n'augmentera pas. KPIs Si vous constatez un pic CPU d'utilisation qui n'atteint pas ce seuil, ou un pic lié à un indicateur d'utilisation différent, par exemple `heapMemoryUtilization`, augmentez le dimensionnement manuellement pour permettre à votre application de gérer les pics d'activité.

Note

Si l'application a automatiquement ajouté des ressources supplémentaires par le biais de l'autoscaling, l'application libérera les nouvelles ressources après une période d'inactivité. La réduction des ressources affectera temporairement les performances.

Pour plus d'informations sur la mise à l'échelle, consultez [Implémenter le dimensionnement des applications dans le service géré pour Apache Flink](#).

Gérez correctement la mise à l'échelle des opérateurs

Vous pouvez améliorer les performances de votre application en vérifiant que la charge de travail de votre application est répartie uniformément entre les processus de travail et que les opérateurs de votre application disposent des ressources système dont ils ont besoin pour être stables et performants.

Vous pouvez définir le parallélisme pour chaque opérateur du code de votre application à l'aide du paramètre `parallelism`. Si vous ne définissez pas le parallélisme pour un opérateur, celui-

ci utilisera le paramètre de parallélisme au niveau de l'application. Les opérateurs qui utilisent le paramètre de parallélisme au niveau de l'application peuvent potentiellement utiliser toutes les ressources système disponibles pour l'application, ce qui la rend instable.

Pour déterminer au mieux le parallélisme de chaque opérateur, considérez les besoins relatifs en ressources de l'opérateur par rapport aux autres opérateurs de l'application. Définissez un paramètre de parallélisme des opérateurs plus gourmands en ressources pour les opérateurs plus gourmands que pour les opérateurs moins gourmands.

Le parallélisme total des opérateurs de l'application est la somme du parallélisme de tous les opérateurs de l'application. Vous ajustez le parallélisme total des opérateurs pour votre application en déterminant le meilleur rapport entre celui-ci et le nombre total d'emplacements de tâches disponibles pour votre application. Un rapport stable typique entre le parallélisme total des opérateurs et les emplacements de tâches est de 4:1, c'est-à-dire que l'application dispose d'un emplacement de tâches disponible pour quatre sous-tâches d'opérateur disponibles. Une application avec des opérateurs plus gourmands en ressources peut avoir besoin d'un ratio de 3:1 ou 2:1, tandis qu'une application avec des opérateurs moins gourmands en ressources peut être stable avec un ratio de 10:1.

Vous pouvez définir le ratio pour l'opérateur à l'aide de [Utiliser les propriétés d'exécution dans Managed Service pour Apache Flink](#), afin de pouvoir ajuster le parallélisme de l'opérateur sans compiler ni télécharger le code de votre application.

L'exemple de code suivant montre comment définir le parallélisme des opérateurs en tant que ratio réglable du parallélisme de l'application actuelle :

```
Map<String, Properties> applicationProperties =
    KinesisAnalyticsRuntime.getApplicationProperties();
operatorParallelism =
    StreamExecutionEnvironment.getParallelism() /
    Integer.getInteger(

    applicationProperties.get("OperatorProperties").getProperty("MyOperatorParallelismRatio")
    );
```

Pour obtenir des informations sur les sous-tâches, les emplacements de tâches et les autres ressources de l'application, consultez [Passez en revue les ressources de l'application Managed Service pour Apache Flink](#).

Pour contrôler la répartition de la charge de travail entre les processus de travail de votre application, utilisez le paramètre `Parallelism` et la méthode de partition `KeyBy`. Pour plus d'informations, consultez les rubriques suivantes dans la [documentation Apache Flink](#) :

- [Exécution en parallèle](#)
- [DataStream Transformations](#)

Surveiller l'utilisation des ressources de dépendance externe

En cas de problème de performances dans une destination (telle que Kinesis Streams, Firehose, DynamoDB ou Service), votre application subira une contre-pression OpenSearch . Vérifiez que vos dépendances externes sont correctement configurées pour le débit de votre application.

Note

Les échecs d'autres services peuvent entraîner des défaillances dans votre application. Si vous constatez des défaillances dans votre application, consultez les CloudWatch journaux de vos services de destination pour détecter les défaillances.

Exécuter votre application Apache Flink localement

Pour résoudre les problèmes de mémoire, vous pouvez exécuter votre application dans une installation locale de Flink. Cela vous donnera accès à des outils de débogage tels que la trace de pile et le vidage de tas, qui ne sont pas disponibles lors de l'exécution de votre application dans le service géré pour Apache Flink.

Pour plus d'informations sur la création d'une installation Flink locale, voir [Standalone](#) dans la documentation d'Apache Flink.

Surveiller les performances

Cette section décrit les outils permettant de surveiller les performances d'une application.

Surveillez les performances à l'aide de CloudWatch métriques

Vous surveillez l'utilisation des ressources, le débit, les points de contrôle et les temps d'arrêt de votre application à l'aide CloudWatch de métriques. Pour plus d'informations sur l'utilisation CloudWatch des métriques avec votre application Managed Service for Apache Flink, consultez [???](#).

Surveillez les performances à l'aide de CloudWatch journaux et d'alarmes

Vous surveillez les conditions d'erreur susceptibles de provoquer des problèmes de performances à l'aide CloudWatch des journaux.

Des conditions d'erreur apparaissent dans les entrées du journal lorsque l'état de la tâche Apache Flink passe de RUNNING à FAILED.

Vous utilisez des CloudWatch alarmes pour créer des notifications en cas de problèmes de performances, tels que l'utilisation des ressources ou les mesures de point de contrôle supérieures à un seuil de sécurité, ou des modifications inattendues de l'état des applications.

Pour plus d'informations sur la création d' CloudWatch alarmes pour un service géré pour une application Apache Flink, consultez [???](#).

Service géré pour Apache Flink et quota de blocs-notes Studio

Note

Les versions 1.6, 1.8 et 1.11 d'Apache Flink ne sont pas prises en charge par la communauté Apache Flink depuis plus de trois ans. Nous prévoyons de rendre ces versions obsolètes dans Amazon Managed Service pour Apache Flink le 5 novembre 2024. À partir de cette date, vous ne pourrez plus créer de nouvelles applications pour ces versions de Flink. Vous pouvez continuer à exécuter les applications existantes pour le moment. Vous pouvez mettre à niveau vos applications de manière dynamique à l'aide de la fonctionnalité de mise à niveau de version sur place d'Amazon Managed Service pour Apache Flink. Pour plus d'informations, consultez. [Utiliser des mises à niveau de version sur place pour Apache Flink](#)

Lorsque vous travaillez avec le service géré Amazon pour Apache Flink, prenez en compte le quota suivant :

- Vous pouvez créer jusqu'à 50 services gérés pour les applications Apache Flink par région dans votre compte. Vous pouvez demander des applications supplémentaires via le formulaire d'augmentation de quota de service. Pour plus d'informations, consultez le [Centre AWS Support](#).

Pour obtenir la liste des régions qui prennent en charge le service géré pour Apache Flink, consultez [Régions et points de terminaison du service géré pour Apache Flink](#).

- Le nombre d'unités de traitement Kinesis (KPU) est limité à 64 par défaut. Pour des instructions pour demander une augmentation de ce quota, consultez Pour demander une augmentation de quota dans [Service Quotas](#). Assurez-vous de spécifier le préfixe d'application auquel la nouvelle KPU limite doit être appliquée.

Avec le service géré pour Apache Flink, votre AWS compte est débité pour les ressources allouées, plutôt que pour les ressources utilisées par votre application. Un taux horaire vous est facturé en fonction du nombre maximum d'KPUheures utilisées pour exécuter votre application de

traitement des flux. Un seul KPU fournit 1 vCPU et 4 GiB de mémoire. Pour chacun d'entre eux, le service fournit également 50 GiB de stockage des applications en cours d'exécution.

- Vous pouvez créer jusqu'à 1 000 services gérés pour Apache Flink [Gérez les sauvegardes d'applications à l'aide de snapshots](#) par application.
- Vous pouvez attribuer jusqu'à 50 balises par application.
- La taille maximale d'un JAR fichier d'application est de 512 Mo. Si vous dépassez ce quota, votre application ne pourra pas démarrer.

Pour les blocs-notes Studio, les quotas suivants s'appliquent. Pour demander des quotas plus élevés, [créez un dossier de support](#).

- `websocketMessageSize` = 5 Mio
- `noteSize` = 5 Mio
- `noteCount` = 1 000
- Max cumulative UDF size = 100 Mio
- Max cumulative dependency jar size = 300 Mio

Gestion des tâches de maintenance pour le service géré pour Apache Flink

Le service géré pour Apache Flink corrige régulièrement vos applications avec des mises à jour de sécurité du système d'exploitation et des images de conteneur afin de garantir la conformité et d'atteindre les objectifs de sécurité. AWS Le tableau suivant répertorie la période par défaut pendant laquelle le service géré pour Apache Flink effectue ce type de maintenance. La maintenance de votre application peut avoir lieu à tout moment pendant la période correspondant à votre région. Votre application peut subir une interruption de 10 à 30 secondes au cours de ce processus de maintenance. Cependant, la durée réelle de l'interruption dépend de l'état de l'application. Pour plus d'informations sur la manière de minimiser l'impact de ces interruptions, consultez [the section called "Tolérance aux pannes : points de contrôle et points de sauvegarde"](#).

Pour modifier la période pendant laquelle le service géré pour Apache Flink effectue la maintenance de votre application, utilisez le [UpdateApplicationMaintenanceConfigurationAPI](#).

Région	Fenêtre horaire de maintenance
AWS GovCloud (US-Ouest)	6 H 00 — 14 H 00 UTC
AWS GovCloud (USA Est)	03 H 00 — 11 H 00 UTC
USA Est (Virginie du Nord)	03 H 00 — 11 H 00 UTC
USA Est (Ohio)	03 H 00 — 11 H 00 UTC
USA Ouest (Californie du Nord)	6 H 00 — 14 H 00 UTC
USA Ouest (Oregon)	6 H 00 — 14 H 00 UTC
Asie-Pacifique (Hong Kong)	13 H 00 — 21 H 00 UTC
Asie-Pacifique (Mumbai)	16 H 30 — 00 H 30 UTC
Asie-Pacifique (Hyderabad)	16 H 30 — 00 H 30 UTC
Asie-Pacifique (Séoul)	13 H 00 — 21 H 00 UTC

Région	Fenêtre horaire de maintenance
Asie-Pacifique (Singapour)	14 H 00 — 22 H 00 UTC
Asie-Pacifique (Sydney)	12 H 00 — 20 H 00 UTC
Asie-Pacifique (Jakarta)	15 H 00 — 23 H 00 UTC
Asie-Pacifique (Tokyo)	13 H 00 — 21 H 00 UTC
Canada (Centre)	03 H 00 — 11 H 00 UTC
Chine (Beijing)	13 H 00 — 21 H 00 UTC
Chine (Ningxia)	13 H 00 — 21 H 00 UTC
Europe (Francfort)	6 H 00 — 14 H 00 UTC
Europe (Zurich)	20 H 00 — 4 H 00 UTC
Europe (Irlande)	22 H 00 — 6 H 00 UTC
Europe (Londres)	22 H 00 — 6 H 00 UTC
Europe (Stockholm)	23 H 00 — 7 H 00 UTC
Europe (Milan)	21 H 00 — 5 H 00 UTC
Europe (Espagne)	21 H 00 — 5 H 00 UTC
Afrique (Le Cap)	20 H 00 — 4 H 00 UTC
Europe (Irlande)	22 H 00 — 6 H 00 UTC
Europe (Londres)	23 H 00 — 7 H 00 UTC
Europe (Paris)	23 H 00 — 7 H 00 UTC
Europe (Stockholm)	23 H 00 — 7 H 00 UTC
Moyen-Orient (Bahreïn)	13 H 00 — 21 H 00 UTC

Région	Fenêtre horaire de maintenance
Moyen-Orient (UAE)	18 H 00 — 2 H 00 UTC
Amérique du Sud (São Paulo)	19 H 00 — 3 H 00 UTC
Israël (Tel Aviv)	20 H 00 — 4 H 00 UTC

Définissez un UUID pour tous les opérateurs

Lorsque le service géré pour Apache Flink lance une tâche Flink pour une application avec un instantané, la tâche Flink peut ne pas démarrer en raison de certains problèmes. L'un d'eux est la non-concordance des identifiants d'opérateur. Flink attend un opérateur explicite et cohérent IDs pour les opérateurs de graphes de tâches Flink. S'il n'est pas défini explicitement, Flink génère automatiquement un identifiant pour les opérateurs. Cela est dû au fait que Flink utilise ces opérateurs IDs pour identifier de manière unique les opérateurs dans un graphe de tâches et les utilise pour stocker l'état de chaque opérateur dans un point de sauvegarde.

Le problème de non-concordance des identifiants d'opérateur se produit lorsque Flink ne trouve pas de correspondance 1:1 entre l'opérateur IDs d'un graphe de tâches et l'opérateur IDs défini dans un point de sauvegarde. Cela se produit lorsque l'opérateur cohérent explicite IDs n'est pas défini et que Flink génère automatiquement un opérateur IDs qui peut ne pas être cohérent avec chaque création de graphe de tâches. La probabilité que les applications rencontrent ce problème est élevée lors des opérations de maintenance. Pour éviter cela, nous recommandons aux clients de définir UUID le code Flink pour tous les opérateurs. Pour plus d'informations, consultez la rubrique Définir un UUID pour tous les opérateurs sous [Préparation à la production](#).

Identifiez le moment où la maintenance a eu lieu sur votre application

Vous pouvez savoir si le service géré pour Apache Flink a effectué une action de maintenance sur votre application en utilisant le `ListApplicationOperationsAPI`.

Voici un exemple de demande `ListApplicationOperations` qui peut vous aider à filtrer la liste à des fins de maintenance sur l'application :

```
{
```

```
"ApplicationName": "MyApplication",  
"operation": "ApplicationMaintenance"  
}
```

Préparez la production de votre service géré pour les applications Apache Flink

Il s'agit d'un ensemble d'aspects importants de l'exécution d'applications de production sur le service géré pour Apache Flink. Il ne s'agit pas d'une liste exhaustive, mais du strict minimum de ce à quoi vous devez faire attention avant de mettre une application en production.

Testez la charge de vos applications

Certains problèmes liés aux applications ne se manifestent que sous une charge importante. Nous avons vu des cas où des applications semblaient saines, mais un événement opérationnel a considérablement amplifié la charge sur l'application. Cela peut se produire de manière totalement indépendante de l'application elle-même. Si la source de données ou le récepteur de données n'est pas disponible pendant quelques heures, l'application Flink ne peut pas progresser. Lorsque ce problème est résolu, un arriéré de données non traitées s'accumule, ce qui peut épuiser complètement les ressources disponibles. La charge peut alors amplifier les bogues ou les problèmes de performance qui n'étaient pas apparus auparavant.

Il est donc essentiel que vous exécutiez des tests de charge appropriés pour les applications de production. Les questions auxquelles il convient de répondre lors de ces tests de charge sont les suivantes :

- L'application est-elle stable sous une charge élevée prolongée ?
- L'application peut-elle toujours prendre un point de sauvegarde en cas de charge maximale ?
- Combien de temps faut-il pour traiter une file d'attente d'une heure ? Et pendant combien de temps pour 24 heures (en fonction de la rétention maximale des données dans le flux) ?
- Le débit de l'application augmente-t-il lorsque l'application est mise à l'échelle ?

Lors de la consommation à partir d'un flux de données, ces scénarios peuvent être simulés en les intégrant au flux pendant un certain temps. Lancez ensuite l'application et faites-lui consommer les données depuis le début des temps. Par exemple, utilisez une position de départ égale `TRIM_HORIZON` à dans le cas d'un flux de données Kinesis.

Définir le parallélisme maximal

Le parallélisme max définit le parallélisme maximal qu'une application avec état peut atteindre. Ceci est défini lorsque l'état est créé pour la première fois et il n'existe aucun moyen de mettre à l'échelle l'opérateur au-delà de ce maximum sans supprimer l'état.

Le parallélisme maximal est défini lorsque l'état est créé pour la première fois.

Par défaut, le parallélisme maximal est défini sur :

- 128, si le parallélisme est ≤ 128
- $\text{MIN}(\text{nextPowerOfTwo}(\text{parallelism} + (\text{parallelism} / 2)), 2^{15})$: si le parallélisme est > 128

Si vous prévoyez de dimensionner votre application à une échelle supérieure à 128 parallélisme, vous devez définir explicitement le parallélisme maximal.

Vous pouvez définir le parallélisme maximal au niveau de l'application, avec `env.setMaxParallelism(x)` ou avec un seul opérateur. Sauf indication contraire, tous les opérateurs héritent du parallélisme maximal de l'application.

Pour plus d'informations, consultez la section [Définition du parallélisme maximal](#) dans la documentation d'Apache Flink.

Définissez un UUID pour tous les opérateurs

A UUID est utilisé dans l'opération au cours de laquelle Flink mappe un point de sauvegarde à un opérateur individuel. La définition d'un paramètre spécifique UUID pour chaque opérateur fournit un mappage stable pour le processus de restauration du point de sauvegarde.

```
.map(...).uid("my-map-function")
```

Pour plus d'informations, consultez [Production Readiness Checklist](#).

Maintenir les meilleures pratiques en matière de service géré pour les applications Apache Flink

Cette section contient des informations et des recommandations pour développer des applications de service géré pour Apache Flink stables et performantes.

Rubriques

- [Tolérance aux pannes : points de contrôle et points de sauvegarde](#)
- [Versions de connecteurs non prises en charge](#)
- [Performances et parallélisme](#)
- [Configuration du parallélisme par opérateur](#)
- [Journalisation](#)
- [Codage](#)
- [Gestion des informations d'identification](#)
- [Lecture à partir de sources contenant peu de partitions](#)
- [Intervalle d'actualisation des blocs-notes Studio](#)
- [Performances optimales du bloc-notes Studio](#)
- [Comment les stratégies de filigrane et les partitions inactives affectent les fenêtres temporelles](#)
- [Définissez un UUID pour tous les opérateurs](#)
- [Ajouter ServiceResourceTransformer au plugin Maven Shade](#)

Tolérance aux pannes : points de contrôle et points de sauvegarde

Utilisez des points de contrôle et des points de sauvegarde pour implémenter la tolérance aux pannes dans votre application de service géré pour Apache Flink. Gardez les points suivants à l'esprit lorsque vous développez et maintenez votre application :

- Nous vous recommandons de laisser le point de contrôle activé pour votre application. Le point de contrôle assure la tolérance aux pannes de votre application lors de la maintenance planifiée, ainsi qu'en cas d'échecs inattendus dus à des problèmes de service, à des défaillances de dépendance des applications ou à d'autres problèmes. Pour obtenir des informations sur la maintenance, consultez [Gestion des tâches de maintenance pour le service géré pour Apache Flink](#).

- Réglez [ApplicationSnapshotConfiguration: : SnapshotsEnabled](#) sur `false` pendant le développement ou le dépannage de l'application. Un instantané est créé à chaque arrêt de l'application, ce qui peut entraîner des problèmes si l'application est en mauvais état ou si elle n'est pas performante. Définissez `SnapshotsEnabled` sur `true` une fois que l'application est en production et qu'elle est stable.

Note

Nous recommandons que votre application crée un instantané plusieurs fois par jour pour redémarrer correctement avec des données d'état correctes. La fréquence correcte pour vos instantanés dépend de la logique métier de votre application. La prise fréquente d'instantané vous permet de récupérer des données plus récentes, mais cela augmente les coûts et nécessite davantage de ressources système.

Pour obtenir des informations sur la surveillance des interruptions d'application, consultez [???](#).

Pour plus d'informations sur la tolérance aux pannes d'implémentation, consultez [Implémenter la tolérance aux pannes dans le service géré pour Apache Flink](#).

Versions de connecteurs non prises en charge

À partir de la version 1.15 ou ultérieure d'Apache Flink, le service géré pour Apache Flink empêche automatiquement les applications de démarrer ou de se mettre à jour si elles utilisent des versions de connecteur Kinesis non prises en charge intégrées à l'application. JARs Lors de la mise à niveau vers Managed Service for Apache Flink version 1.15 ou ultérieure, assurez-vous que vous utilisez le connecteur Kinesis le plus récent. Il s'agit de toute version égale ou ultérieure à la version 1.15.2. Toutes les autres versions ne sont pas prises en charge par le service géré pour Apache Flink car elles peuvent entraîner des problèmes de cohérence ou des défaillances avec la fonctionnalité Stop with Savepoint, empêchant ainsi les opérations d'arrêt/de mise à jour en mode minimal. Pour en savoir plus sur la compatibilité des connecteurs dans les versions Amazon Managed Service pour Apache Flink, consultez la section Connecteurs [Apache Flink](#).

Performances et parallélisme

Votre application peut être mise à l'échelle pour répondre à tous les niveaux de débit en ajustant le parallélisme de vos applications et en évitant les problèmes de performances. Gardez les points suivants à l'esprit lorsque vous développez et maintenez votre application :

- Vérifiez que toutes les sources et tous les récepteurs de votre application sont suffisamment approvisionnés et ne sont pas limités. Si les sources et les récepteurs sont d'autres AWS services, surveillez l'utilisation de ces services [CloudWatch](#).
- Pour les applications présentant un parallélisme très élevé, vérifiez si les niveaux élevés de parallélisme sont appliqués à tous les opérateurs de l'application. Par défaut, Apache Flink applique le même parallélisme d'application à tous les opérateurs du graphique d'application. Cela peut entraîner des problèmes d'approvisionnement sur les sources ou les récepteurs, ou des blocages dans le traitement des données par les opérateurs. Vous pouvez modifier le parallélisme de chaque opérateur dans le code avec [setParallelism](#)
- Cherchez à comprendre la signification des paramètres de parallélisme pour les opérateurs de votre application. Si vous modifiez le parallélisme d'un opérateur, il se peut que vous ne puissiez pas restaurer l'application à partir d'un instantané créé alors que l'opérateur avait un parallélisme incompatible avec les paramètres actuels. Pour plus d'informations sur la définition du parallélisme des opérateurs, consultez [Set maximum parallelism for operators explicitly](#).

Pour plus d'informations sur l'implémentation de la mise à l'échelle, consultez [Implémenter le dimensionnement des applications dans le service géré pour Apache Flink](#).

Configuration du parallélisme par opérateur

Par défaut, le parallélisme est défini pour tous les opérateurs au niveau de l'application. Vous pouvez annuler le parallélisme d'un seul opérateur à l'aide de l'option `using`. `DataStream API .setParallelism(x)` Vous pouvez définir le parallélisme d'un opérateur sur n'importe quel parallélisme égal ou inférieur au parallélisme de l'application.

Si possible, définissez le parallélisme des opérateurs en fonction du parallélisme de l'application. De cette façon, le parallélisme des opérateurs variera en fonction du parallélisme de l'application. Si vous utilisez l'autoscaling, par exemple, le parallélisme de tous les opérateurs variera dans les mêmes proportions :

```
int appParallelism = env.getParallelism();
```

```
...  
...ops.setParallelism(appParallelism/2);
```

Dans certains cas, vous pouvez définir le parallélisme de l'opérateur sur une constante. Par exemple, définir le parallélisme d'un flux Kinesis source en fonction du nombre de partitions. Dans ces cas, vous devez envisager de transmettre le parallélisme de l'opérateur comme paramètre de configuration de l'application, afin de le modifier sans modifier le code, si vous devez, par exemple, redéfinir le flux source.

Journalisation

Vous pouvez surveiller les performances de votre application et les conditions d'erreur à l'aide CloudWatch des journaux. Gardez les points suivants à l'esprit lorsque vous configurez la journalisation pour votre application :

- Activez la CloudWatch journalisation de l'application afin que tout problème d'exécution puisse être résolu.
- Ne créez pas d'entrée de journal pour chaque enregistrement traité dans l'application. Cela cause de graves blocages lors du traitement et peut entraîner une contre-pression dans le traitement des données.
- Créez des CloudWatch alarmes pour vous avertir lorsque votre application ne fonctionne pas correctement. Pour plus d'informations, consultez [???](#).

Pour plus d'informations sur l'implémentation de la journalisation, consultez [???](#).

Codage

Vous pouvez rendre votre application performante et stable en utilisant les pratiques de programmation recommandées. Gardez les points suivants à l'esprit lorsque vous écrivez le code d'application :

- N'utilisez pas `system.exit()` dans le code de votre application, ni dans la méthode `main` de votre application, ni dans les fonctions définies par l'utilisateur. Si vous souhaitez arrêter votre application depuis le code, lancez une exception dérivée de `Exception` ou `RuntimeException` contenant un message indiquant le problème rencontré par l'application.

Notez ce qui suit concernant la façon dont le service gère cette exception :

- Si l'exception provient de la méthode `main` de votre application, le service l'intégrera dans une `ProgramInvocationException` lorsque l'application passera à l'état `RUNNING`, et le gestionnaire de tâches ne soumettra pas la tâche.
- Si l'exception provient d'une fonction définie par l'utilisateur, le gestionnaire de tâches échouera et la redémarrera, et les détails de l'exception seront écrits dans le journal des exceptions.
- Pensez à ombrer le JAR fichier de votre application et ses dépendances incluses. Le grisage est recommandé en cas de conflits potentiels entre les noms de packages de votre application et l'exécution Apache Flink. En cas de conflit, les journaux de votre application peuvent contenir une exception de type `java.util.concurrent.ExecutionException`. Pour plus d'informations sur le shading de votre JAR fichier d'application, consultez le plug-in [Apache Maven Shade](#).

Gestion des informations d'identification

Vous ne devez pas intégrer d'informations d'identification à long terme à des applications de production (ou à toute autre application). Les informations d'identification à long terme sont susceptibles d'être enregistrées dans un système de contrôle de version et peuvent facilement être perdues. Vous pouvez plutôt associer un rôle à l'application de service géré pour Apache Flink et accorder des privilèges à ce rôle. L'application Flink en cours d'exécution peut ensuite récupérer des informations d'identification temporaires avec les privilèges correspondants auprès de l'environnement. Si l'authentification est nécessaire pour un service qui n'est pas intégré de manière native IAM, par exemple une base de données qui nécessite un nom d'utilisateur et un mot de passe pour l'authentification, vous devez envisager de stocker les [AWS secrets dans Secrets Manager](#).

De nombreux services AWS natifs prennent en charge l'authentification :

- [Kinesis Data Streams — .java ProcessTaxiStream](#)
- Amazon MSK — <https://github.com/aws/aws-msk-iam-auth/# using-the-amazon-msk> - library-for-iam-authentication
- [Amazon Elasticsearch Service — .java AmazonElasticsearchSink](#)
- Amazon S3 : fonctionne immédiatement sur le service géré pour Apache Flink

Lecture à partir de sources contenant peu de partitions

Lors de la lecture depuis Apache Kafka ou un flux de données Kinesis, il peut y avoir un décalage entre le parallélisme du flux (c'est-à-dire le nombre de partitions pour Kafka et le nombre de partitions

pour Kinesis) et le parallélisme de l'application. Avec une conception naïve, le parallélisme d'une application ne peut pas dépasser le parallélisme d'un flux : chaque sous-tâche d'un opérateur source ne peut lire qu'à partir d'une ou plusieurs partitions. Cela signifie que pour un flux contenant seulement 2 partitions et une application avec un parallélisme de 8, seules deux sous-tâches consomment réellement du flux et 6 sous-tâches restent inactives. Cela peut limiter considérablement le débit de l'application, en particulier si la désérialisation est coûteuse et réalisée par la source (ce qui est le cas par défaut).

Pour atténuer cet effet, vous pouvez redimensionner le flux. Toutefois, cela n'est pas toujours souhaitable ou possible. Vous pouvez également restructurer la source afin qu'elle n'effectue aucune sérialisation et qu'elle transmette simplement le `byte[]`. Vous pouvez ensuite [rééquilibrer](#) les données pour les répartir uniformément entre toutes les tâches, puis les désérialiser. De cette façon, vous pouvez tirer parti de toutes les sous-tâches pour la désérialisation et cette opération potentiellement coûteuse n'est plus limitée par le nombre de partitions du flux.

Intervalle d'actualisation des blocs-notes Studio

Si vous modifiez l'intervalle d'actualisation des résultats des paragraphes, définissez-le sur une valeur d'au moins 1 000 millisecondes.

Performances optimales du bloc-notes Studio

Nous avons testé l'énoncé suivant et avons obtenu la meilleure performance lorsque `events-per-second` multiplié par `number-of-keys` était inférieur à 25 000 000. C'était pour `events-per-second` inférieur à 150 000.

```
SELECT key, sum(value) FROM key-values GROUP BY key
```

Comment les stratégies de filigrane et les partitions inactives affectent les fenêtres temporelles

Lors de la lecture d'événements provenant d'Apache Kafka et de Kinesis Data Streams, la source peut définir l'heure de l'événement en fonction des attributs du flux. Dans le cas de Kinesis, l'heure de l'événement est égale à l'heure approximative d'arrivée des événements. Mais il ne suffit pas de définir l'heure de l'événement à la source pour qu'une application Flink utilise l'heure de l'événement. La source doit également générer des filigranes qui propagent les informations sur l'heure de

l'événement de la source à tous les autres opérateurs. La [documentation de Flink](#) donne un bon aperçu du fonctionnement de ce processus.

Par défaut, l'horodatage d'un événement lu par Kinesis est défini sur l'heure d'arrivée approximative déterminée par Kinesis. Une autre condition préalable pour que le temps consacré aux événements fonctionne dans l'application est une stratégie de filigrane.

```
WatermarkStrategy<String> s = WatermarkStrategy
    .<String>forMonotonousTimestamps()
    .withIdleness(Duration.ofSeconds(...));
```

La stratégie de filigrane est ensuite appliquée à un `DataStream` avec la méthode `assignTimestampsAndWatermarks`. Il existe quelques stratégies intégrées utiles :

- `forMonotonousTimestamps()` utilisera simplement l'heure de l'événement (heure d'arrivée approximative) et émettra périodiquement la valeur maximale sous forme de filigrane (pour chaque sous-tâche spécifique)
- `forBoundedOutOfOrderness(Duration.ofSeconds(...))` est similaire à la stratégie précédente, mais utilisera l'heure et la durée de l'événement pour la génération du filigrane.

Cela fonctionne, mais il y a quelques mises en garde à prendre en compte. Les filigranes sont générés au niveau d'une sous-tâche et circulent dans le graphique de l'opérateur.

Extrait de la [documentation de Flink](#) :

Chaque sous-tâche parallèle d'une fonction source génère généralement ses filigranes indépendamment. Ces filigranes définissent l'heure de l'événement sur cette source parallèle particulière.

Au fur et à mesure que les filigranes circulent dans le programme de streaming, ils font avancer l'heure de l'événement chez les opérateurs où ils arrivent. Chaque fois qu'un opérateur avance l'heure de son événement, il génère un nouveau filigrane en aval pour les opérateurs qui lui succèdent.

Certains opérateurs consomment plusieurs flux d'entrée ; une union, par exemple, ou des opérateurs suivant une fonction `keyBy(...)` ou une fonction de partition `(...)`. La durée actuelle des événements d'un tel opérateur est la durée minimale des événements de ses flux d'entrée. Au fur et à mesure que ses flux d'entrée mettent à jour l'heure de leurs événements, l'opérateur le fait également.

Cela signifie que si une sous-tâche source consomme du contenu à partir d'une partition inactive, les opérateurs en aval ne reçoivent pas de nouveaux filigranes provenant de cette sous-tâche, ce qui bloque le traitement pour tous les opérateurs en aval utilisant des fenêtres temporelles. Pour éviter cela, les clients peuvent ajouter l'option `withIdleness` à la stratégie de filigrane. Avec cette option, un opérateur exclut les filigranes des sous-tâches inactives en amont lorsqu'il calcule l'heure de l'événement de l'opérateur. Les sous-tâches inactives ne bloquent donc plus l'avancement de l'heure des événements chez les opérateurs en aval.

Cependant, l'option d'inactivité avec les stratégies de filigrane intégrées n'avancera pas l'heure de l'événement si aucune sous-tâche ne lit un événement, c'est-à-dire s'il n'y a aucun événement dans le flux. Cela devient particulièrement visible dans les cas de test où un ensemble fini d'événements est lu à partir du flux. Comme l'heure de l'événement n'avance pas après la lecture du dernier événement, la dernière fenêtre (contenant le dernier événement) ne se fermera jamais.

Récapitulatif

- le paramètre `withIdleness` ne générera pas de nouveaux filigranes dans le cas où une partition est inactive, il exclura simplement le dernier filigrane envoyé par les sous-tâches inactives du calcul du filigrane minimum pour les opérateurs en aval
- avec les stratégies de filigrane intégrées, la dernière fenêtre ouverte ne se fermera jamais (à moins que de nouveaux événements faisant avancer le filigrane ne soient envoyés, mais cela crée une nouvelle fenêtre qui reste ensuite ouverte)
- même lorsque l'heure est définie par le flux Kinesis, des événements d'arrivée tardive peuvent toujours se produire si une partition est consommée plus rapidement que les autres (par exemple, lors de l'initialisation de l'application ou lors de l'utilisation de `TRIM_HORIZON` lorsque toutes les partitions existantes sont consommées en parallèle sans tenir compte de leur relation parent/enfant)
- les paramètres `withIdleness` de la stratégie de filigrane semblent déprécier les paramètres spécifiques à la source Kinesis pour les partitions inactives (`ConsumerConfigConstants.SHARD_IDLE_INTERVAL_MILLIS`)

Exemple

L'application suivante lit un flux et crée des fenêtres de session en fonction de l'heure de l'événement.

```
Properties consumerConfig = new Properties();
```



```

consumerConfig.put(AWSConfigConstants.AWS_REGION, "eu-west-1");
consumerConfig.put(ConsumerConfigConstants.STREAM_INITIAL_POSITION, "TRIM_HORIZON");

FlinkKinesisConsumer<String> consumer = new FlinkKinesisConsumer<>("...", new
    SimpleStringSchema(), consumerConfig);

WatermarkStrategy<String> s = WatermarkStrategy
    .<String>forMonotonousTimestamps()
    .withIdleness(Duration.ofSeconds(15));

env.addSource(consumer)
    .assignTimestampsAndWatermarks(s)
    .map(new MapFunction<String, Long>() {
        @Override
        public Long map(String s) throws Exception {
            return Long.parseLong(s);
        }
    })
    .keyBy(1 -> 01)
    .window(EventTimeSessionWindows.withGap(Time.seconds(10)))
    .process(new ProcessWindowFunction<Long, Object, Long, TimeWindow>() {
        @Override
        public void process(Long aLong, ProcessWindowFunction<Long, Object, Long,
            TimeWindow>.Context context, Iterable<Long>iterable, Collector<Object> collector)
            throws Exception {
            long count = StreamSupport.stream(iterable.spliterator(), false).count();
            long timestamp = context.currentWatermark();

            System.out.print("XXXXXXXXXXXXXXXX Window with " + count + " events");
            System.out.println("; Watermark: " + timestamp + ", " +
                Instant.ofEpochMilli(timestamp));

            for (Long l : iterable) {
                System.out.println(l);
            }
        }
    });

```

Dans l'exemple suivant, 8 événements sont écrits dans un flux de 16 partitions (les 2 premiers et le dernier événement se retrouvent dans la même partition).

```
$ aws kinesis put-record --stream-name hp-16 --partition-key 1 --data MQ==
```

```
$ aws kinesis put-record --stream-name hp-16 --partition-key 2 --data Mg==
$ aws kinesis put-record --stream-name hp-16 --partition-key 3 --data Mw==
$ date

{
  "ShardId": "shardId-000000000012",
  "SequenceNumber": "49627894338614655560500811028721934184977530127978070210"
}
{
  "ShardId": "shardId-000000000012",
  "SequenceNumber": "49627894338614655560500811028795678659974022576354623682"
}
{
  "ShardId": "shardId-000000000014",
  "SequenceNumber": "49627894338659257050897872275134360684221592378842022114"
}
Wed Mar 23 11:19:57 CET 2022

$ sleep 10
$ aws kinesis put-record --stream-name hp-16 --partition-key 4 --data NA==
$ aws kinesis put-record --stream-name hp-16 --partition-key 5 --data NQ==
$ date

{
  "ShardId": "shardId-000000000010",
  "SequenceNumber": "49627894338570054070103749783042116732419934393936642210"
}
{
  "ShardId": "shardId-000000000014",
  "SequenceNumber": "49627894338659257050897872275659034489934342334017700066"
}
Wed Mar 23 11:20:10 CET 2022

$ sleep 10
$ aws kinesis put-record --stream-name hp-16 --partition-key 6 --data Ng==
$ date

{
  "ShardId": "shardId-000000000001",
  "SequenceNumber": "49627894338369347363316974173886988345467035365375213586"
}
Wed Mar 23 11:20:22 CET 2022

$ sleep 10
```

```

$ aws kinesis put-record --stream-name hp-16 --partition-key 7 --data Nw==
$ date

{
  "ShardId": "shardId-000000000008",
  "SequenceNumber": "49627894338525452579706688535878947299195189349725503618"
}
Wed Mar 23 11:20:34 CET 2022

$ sleep 60
$ aws kinesis put-record --stream-name hp-16 --partition-key 8 --data OA==
$ date

{
  "ShardId": "shardId-000000000012",
  "SequenceNumber": "49627894338614655560500811029600823255837371928900796610"
}
Wed Mar 23 11:21:27 CET 2022

```

Cette entrée doit donner lieu à 5 fenêtres de session : événement 1, 2, 3 ; événement 4, 5 ; événement 6 ; événement 7 ; événement 8. Cependant, le programme ne fournit que les 4 premières fenêtres.

```

11:59:21,529 INFO org.apache.flink.streaming.connectors.kinesis.FlinkKinesisConsumer
[] - Subtask 5 will be seeded with initial shard StreamShardHandle{streamName='hp-16',
shard='{ShardId: shardId-000000000006,HashKeyRange: {StartingHashKey:
127605887595351923798765477786913079296,EndingHashKey:
148873535527910577765226390751398592511},SequenceNumberRange: {StartingSequenceNumber:
49627894338480851089309627289524549239292625588395704418,}}'}, starting state set as
sequence number EARLIEST_SEQUENCE_NUM
11:59:21,530 INFO
org.apache.flink.streaming.connectors.kinesis.internals.KinesisDataFetcher [] -
Subtask 5 will start consuming seeded shard StreamShardHandle{streamName='hp-16',
shard='{ShardId: shardId-000000000006,HashKeyRange: {StartingHashKey:
127605887595351923798765477786913079296,EndingHashKey:
148873535527910577765226390751398592511},SequenceNumberRange: {StartingSequenceNumber:
49627894338480851089309627289524549239292625588395704418,}}'} from sequence number
EARLIEST_SEQUENCE_NUM with ShardConsumer 0
11:59:21,530 INFO org.apache.flink.streaming.connectors.kinesis.FlinkKinesisConsumer
[] - Subtask 6 will be seeded with initial shard StreamShardHandle{streamName='hp-16',
shard='{ShardId: shardId-000000000007,HashKeyRange: {StartingHashKey:
148873535527910577765226390751398592512,EndingHashKey:
170141183460469231731687303715884105727},SequenceNumberRange: {StartingSequenceNumber:

```

```
49627894338503151834508157912666084957565273949901684850,}}'}, starting state set as
sequence number EARLIEST_SEQUENCE_NUM
11:59:21,530 INFO org.apache.flink.streaming.connectors.kinesis.FlinkKinesisConsumer
[] - Subtask 6 will be seeded with initial shard StreamShardHandle{streamName='hp-16',
shard='{ShardId: shardId-000000000010,HashKeyRange: {StartingHashKey:
212676479325586539664609129644855132160,EndingHashKey:
233944127258145193631070042609340645375},SequenceNumberRange: {StartingSequenceNumber:
49627894338570054070103749782090692112383219034419626146,}}'}, starting state set as
sequence number EARLIEST_SEQUENCE_NUM
11:59:21,530 INFO
org.apache.flink.streaming.connectors.kinesis.internals.KinesisDataFetcher [] -
Subtask 6 will start consuming seeded shard StreamShardHandle{streamName='hp-16',
shard='{ShardId: shardId-000000000007,HashKeyRange: {StartingHashKey:
148873535527910577765226390751398592512,EndingHashKey:
170141183460469231731687303715884105727},SequenceNumberRange: {StartingSequenceNumber:
49627894338503151834508157912666084957565273949901684850,}}'} from sequence number
EARLIEST_SEQUENCE_NUM with ShardConsumer 0
11:59:21,531 INFO org.apache.flink.streaming.connectors.kinesis.FlinkKinesisConsumer
[] - Subtask 4 will be seeded with initial shard StreamShardHandle{streamName='hp-16',
shard='{ShardId: shardId-000000000005,HashKeyRange: {StartingHashKey:
106338239662793269832304564822427566080,EndingHashKey:
127605887595351923798765477786913079295},SequenceNumberRange: {StartingSequenceNumber:
49627894338458550344111096666383013521019977226889723986,}}'}, starting state set as
sequence number EARLIEST_SEQUENCE_NUM
11:59:21,532 INFO
org.apache.flink.streaming.connectors.kinesis.internals.KinesisDataFetcher [] -
Subtask 4 will start consuming seeded shard StreamShardHandle{streamName='hp-16',
shard='{ShardId: shardId-000000000005,HashKeyRange: {StartingHashKey:
106338239662793269832304564822427566080,EndingHashKey:
127605887595351923798765477786913079295},SequenceNumberRange: {StartingSequenceNumber:
49627894338458550344111096666383013521019977226889723986,}}'} from sequence number
EARLIEST_SEQUENCE_NUM with ShardConsumer 0
11:59:21,532 INFO org.apache.flink.streaming.connectors.kinesis.FlinkKinesisConsumer
[] - Subtask 3 will be seeded with initial shard StreamShardHandle{streamName='hp-16',
shard='{ShardId: shardId-000000000004,HashKeyRange: {StartingHashKey:
85070591730234615865843651857942052864,EndingHashKey:
106338239662793269832304564822427566079},SequenceNumberRange: {StartingSequenceNumber:
49627894338436249598912566043241477802747328865383743554,}}'}, starting state set as
sequence number EARLIEST_SEQUENCE_NUM
11:59:21,532 INFO org.apache.flink.streaming.connectors.kinesis.FlinkKinesisConsumer
[] - Subtask 2 will be seeded with initial shard StreamShardHandle{streamName='hp-16',
shard='{ShardId: shardId-000000000003,HashKeyRange: {StartingHashKey:
63802943797675961899382738893456539648,EndingHashKey:
85070591730234615865843651857942052863},SequenceNumberRange: {StartingSequenceNumber:
```

```
49627894338413948853714035420099942084474680503877763122,}}'}, starting state set as
sequence number EARLIEST_SEQUENCE_NUM
11:59:21,532 INFO org.apache.flink.streaming.connectors.kinesis.FlinkKinesisConsumer
[] - Subtask 3 will be seeded with initial shard StreamShardHandle{streamName='hp-16',
shard='{ShardId: shardId-000000000015,HashKeyRange: {StartingHashKey:
319014718988379809496913694467282698240,EndingHashKey:
340282366920938463463374607431768211455},SequenceNumberRange: {StartingSequenceNumber:
49627894338681557796096402897798370703746460841949528306,}}'}, starting state set as
sequence number EARLIEST_SEQUENCE_NUM
11:59:21,532 INFO org.apache.flink.streaming.connectors.kinesis.FlinkKinesisConsumer
[] - Subtask 2 will be seeded with initial shard StreamShardHandle{streamName='hp-16',
shard='{ShardId: shardId-000000000014,HashKeyRange: {StartingHashKey:
297747071055821155530452781502797185024,EndingHashKey:
319014718988379809496913694467282698239},SequenceNumberRange: {StartingSequenceNumber:
49627894338659257050897872274656834985473812480443547874,}}'}, starting state set as
sequence number EARLIEST_SEQUENCE_NUM
11:59:21,532 INFO
org.apache.flink.streaming.connectors.kinesis.internals.KinesisDataFetcher [] -
Subtask 3 will start consuming seeded shard StreamShardHandle{streamName='hp-16',
shard='{ShardId: shardId-000000000004,HashKeyRange: {StartingHashKey:
85070591730234615865843651857942052864,EndingHashKey:
106338239662793269832304564822427566079},SequenceNumberRange: {StartingSequenceNumber:
49627894338436249598912566043241477802747328865383743554,}}'} from sequence number
EARLIEST_SEQUENCE_NUM with ShardConsumer 0
11:59:21,532 INFO
org.apache.flink.streaming.connectors.kinesis.internals.KinesisDataFetcher [] -
Subtask 2 will start consuming seeded shard StreamShardHandle{streamName='hp-16',
shard='{ShardId: shardId-000000000003,HashKeyRange: {StartingHashKey:
63802943797675961899382738893456539648,EndingHashKey:
85070591730234615865843651857942052863},SequenceNumberRange: {StartingSequenceNumber:
49627894338413948853714035420099942084474680503877763122,}}'} from sequence number
EARLIEST_SEQUENCE_NUM with ShardConsumer 0
11:59:21,532 INFO org.apache.flink.streaming.connectors.kinesis.FlinkKinesisConsumer
[] - Subtask 0 will be seeded with initial shard StreamShardHandle{streamName='hp-16',
shard='{ShardId: shardId-000000000001,HashKeyRange: {StartingHashKey:
21267647932558653966460912964485513216,EndingHashKey:
42535295865117307932921825928971026431},SequenceNumberRange: {StartingSequenceNumber:
49627894338369347363316974173816870647929383780865802258,}}'}, starting state set as
sequence number EARLIEST_SEQUENCE_NUM
11:59:21,532 INFO org.apache.flink.streaming.connectors.kinesis.FlinkKinesisConsumer
[] - Subtask 0 will be seeded with initial shard StreamShardHandle{streamName='hp-16',
shard='{ShardId: shardId-000000000009,HashKeyRange: {StartingHashKey:
191408831393027885698148216680369618944,EndingHashKey:
212676479325586539664609129644855132159},SequenceNumberRange: {StartingSequenceNumber:
```

```
49627894338547753324905219158949156394110570672913645714,}}'}, starting state set as
sequence number EARLIEST_SEQUENCE_NUM
11:59:21,532 INFO org.apache.flink.streaming.connectors.kinesis.FlinkKinesisConsumer
[] - Subtask 7 will be seeded with initial shard StreamShardHandle{streamName='hp-16',
shard='{ShardId: shardId-000000000000,HashKeyRange: {StartingHashKey: 0,EndingHashKey:
21267647932558653966460912964485513215},SequenceNumberRange: {StartingSequenceNumber:
49627894338347046618118443550675334929656735419359821826,}}'}, starting state set as
sequence number EARLIEST_SEQUENCE_NUM
11:59:21,533 INFO org.apache.flink.streaming.connectors.kinesis.FlinkKinesisConsumer
[] - Subtask 0 will be seeded with initial shard StreamShardHandle{streamName='hp-16',
shard='{ShardId: shardId-000000000012,HashKeyRange: {StartingHashKey:
255211775190703847597530955573826158592,EndingHashKey:
276479423123262501563991868538311671807},SequenceNumberRange: {StartingSequenceNumber:
49627894338614655560500811028373763548928515757431587010,}}'}, starting state set as
sequence number EARLIEST_SEQUENCE_NUM
11:59:21,533 INFO org.apache.flink.streaming.connectors.kinesis.FlinkKinesisConsumer
[] - Subtask 7 will be seeded with initial shard StreamShardHandle{streamName='hp-16',
shard='{ShardId: shardId-000000000008,HashKeyRange: {StartingHashKey:
170141183460469231731687303715884105728,EndingHashKey:
191408831393027885698148216680369618943},SequenceNumberRange: {StartingSequenceNumber:
49627894338525452579706688535807620675837922311407665282,}}'}, starting state set as
sequence number EARLIEST_SEQUENCE_NUM
11:59:21,533 INFO
org.apache.flink.streaming.connectors.kinesis.internals.KinesisDataFetcher [] -
Subtask 0 will start consuming seeded shard StreamShardHandle{streamName='hp-16',
shard='{ShardId: shardId-000000000001,HashKeyRange: {StartingHashKey:
21267647932558653966460912964485513216,EndingHashKey:
42535295865117307932921825928971026431},SequenceNumberRange: {StartingSequenceNumber:
49627894338369347363316974173816870647929383780865802258,}}'} from sequence number
EARLIEST_SEQUENCE_NUM with ShardConsumer 0
11:59:21,533 INFO org.apache.flink.streaming.connectors.kinesis.FlinkKinesisConsumer
[] - Subtask 7 will be seeded with initial shard StreamShardHandle{streamName='hp-16',
shard='{ShardId: shardId-000000000011,HashKeyRange: {StartingHashKey:
233944127258145193631070042609340645376,EndingHashKey:
255211775190703847597530955573826158591},SequenceNumberRange: {StartingSequenceNumber:
49627894338592354815302280405232227830655867395925606578,}}'}, starting state set as
sequence number EARLIEST_SEQUENCE_NUM
11:59:21,533 INFO
org.apache.flink.streaming.connectors.kinesis.internals.KinesisDataFetcher [] -
Subtask 7 will start consuming seeded shard StreamShardHandle{streamName='hp-16',
shard='{ShardId: shardId-000000000000,HashKeyRange: {StartingHashKey: 0,EndingHashKey:
21267647932558653966460912964485513215},SequenceNumberRange: {StartingSequenceNumber:
49627894338347046618118443550675334929656735419359821826,}}'} from sequence number
EARLIEST_SEQUENCE_NUM with ShardConsumer 0
```

```
11:59:21,568 INFO org.apache.flink.streaming.connectors.kinesis.FlinkKinesisConsumer
[] - Subtask 1 will be seeded with initial shard StreamShardHandle{streamName='hp-16',
shard='{ShardId: shardId-000000000002,HashKeyRange: {StartingHashKey:
42535295865117307932921825928971026432,EndingHashKey:
63802943797675961899382738893456539647},SequenceNumberRange: {StartingSequenceNumber:
49627894338391648108515504796958406366202032142371782690,}}'}, starting state set as
sequence number EARLIEST_SEQUENCE_NUM
11:59:21,568 INFO org.apache.flink.streaming.connectors.kinesis.FlinkKinesisConsumer
[] - Subtask 1 will be seeded with initial shard StreamShardHandle{streamName='hp-16',
shard='{ShardId: shardId-000000000013,HashKeyRange: {StartingHashKey:
276479423123262501563991868538311671808,EndingHashKey:
297747071055821155530452781502797185023},SequenceNumberRange: {StartingSequenceNumber:
49627894338636956305699341651515299267201164118937567442,}}'}, starting state set as
sequence number EARLIEST_SEQUENCE_NUM
11:59:21,568 INFO
org.apache.flink.streaming.connectors.kinesis.internals.KinesisDataFetcher [] -
Subtask 1 will start consuming seeded shard StreamShardHandle{streamName='hp-16',
shard='{ShardId: shardId-000000000002,HashKeyRange: {StartingHashKey:
42535295865117307932921825928971026432,EndingHashKey:
63802943797675961899382738893456539647},SequenceNumberRange: {StartingSequenceNumber:
49627894338391648108515504796958406366202032142371782690,}}'} from sequence number
EARLIEST_SEQUENCE_NUM with ShardConsumer 0
11:59:23,209 INFO
org.apache.flink.streaming.connectors.kinesis.internals.KinesisDataFetcher [] -
Subtask 0 will start consuming seeded shard StreamShardHandle{streamName='hp-16',
shard='{ShardId: shardId-000000000009,HashKeyRange: {StartingHashKey:
191408831393027885698148216680369618944,EndingHashKey:
212676479325586539664609129644855132159},SequenceNumberRange: {StartingSequenceNumber:
49627894338547753324905219158949156394110570672913645714,}}'} from sequence number
EARLIEST_SEQUENCE_NUM with ShardConsumer 1
11:59:23,244 INFO
org.apache.flink.streaming.connectors.kinesis.internals.KinesisDataFetcher [] -
Subtask 6 will start consuming seeded shard StreamShardHandle{streamName='hp-16',
shard='{ShardId: shardId-000000000010,HashKeyRange: {StartingHashKey:
212676479325586539664609129644855132160,EndingHashKey:
233944127258145193631070042609340645375},SequenceNumberRange: {StartingSequenceNumber:
49627894338570054070103749782090692112383219034419626146,}}'} from sequence number
EARLIEST_SEQUENCE_NUM with ShardConsumer 1
event: 6; timestamp: 1648030822428, 2022-03-23T10:20:22.428Z
11:59:23,377 INFO
org.apache.flink.streaming.connectors.kinesis.internals.KinesisDataFetcher [] -
Subtask 3 will start consuming seeded shard StreamShardHandle{streamName='hp-16',
shard='{ShardId: shardId-000000000015,HashKeyRange: {StartingHashKey:
319014718988379809496913694467282698240,EndingHashKey:
```

```
340282366920938463463374607431768211455},SequenceNumberRange: {StartingSequenceNumber:
49627894338681557796096402897798370703746460841949528306,}}'} from sequence number
EARLIEST_SEQUENCE_NUM with ShardConsumer 1
11:59:23,405 INFO
org.apache.flink.streaming.connectors.kinesis.internals.KinesisDataFetcher [] -
Subtask 2 will start consuming seeded shard StreamShardHandle{streamName='hp-16',
shard='{ShardId: shardId-00000000014,HashKeyRange: {StartingHashKey:
297747071055821155530452781502797185024,EndingHashKey:
319014718988379809496913694467282698239},SequenceNumberRange: {StartingSequenceNumber:
49627894338659257050897872274656834985473812480443547874,}}'} from sequence number
EARLIEST_SEQUENCE_NUM with ShardConsumer 1
11:59:23,581 INFO
org.apache.flink.streaming.connectors.kinesis.internals.KinesisDataFetcher [] -
Subtask 7 will start consuming seeded shard StreamShardHandle{streamName='hp-16',
shard='{ShardId: shardId-00000000008,HashKeyRange: {StartingHashKey:
170141183460469231731687303715884105728,EndingHashKey:
191408831393027885698148216680369618943},SequenceNumberRange: {StartingSequenceNumber:
49627894338525452579706688535807620675837922311407665282,}}'} from sequence number
EARLIEST_SEQUENCE_NUM with ShardConsumer 1
11:59:23,586 INFO
org.apache.flink.streaming.connectors.kinesis.internals.KinesisDataFetcher [] -
Subtask 1 will start consuming seeded shard StreamShardHandle{streamName='hp-16',
shard='{ShardId: shardId-00000000013,HashKeyRange: {StartingHashKey:
276479423123262501563991868538311671808,EndingHashKey:
297747071055821155530452781502797185023},SequenceNumberRange: {StartingSequenceNumber:
49627894338636956305699341651515299267201164118937567442,}}'} from sequence number
EARLIEST_SEQUENCE_NUM with ShardConsumer 1
11:59:24,790 INFO
org.apache.flink.streaming.connectors.kinesis.internals.KinesisDataFetcher [] -
Subtask 0 will start consuming seeded shard StreamShardHandle{streamName='hp-16',
shard='{ShardId: shardId-00000000012,HashKeyRange: {StartingHashKey:
255211775190703847597530955573826158592,EndingHashKey:
276479423123262501563991868538311671807},SequenceNumberRange: {StartingSequenceNumber:
49627894338614655560500811028373763548928515757431587010,}}'} from sequence number
EARLIEST_SEQUENCE_NUM with ShardConsumer 2
event: 4; timestamp: 1648030809282, 2022-03-23T10:20:09.282Z
event: 3; timestamp: 1648030797697, 2022-03-23T10:19:57.697Z
event: 5; timestamp: 1648030810871, 2022-03-23T10:20:10.871Z
11:59:24,907 INFO
org.apache.flink.streaming.connectors.kinesis.internals.KinesisDataFetcher [] -
Subtask 7 will start consuming seeded shard StreamShardHandle{streamName='hp-16',
shard='{ShardId: shardId-00000000011,HashKeyRange: {StartingHashKey:
233944127258145193631070042609340645376,EndingHashKey:
255211775190703847597530955573826158591},SequenceNumberRange: {StartingSequenceNumber:
```



```
49627894338592354815302280405232227830655867395925606578,}}'}' } from sequence number
EARLIEST_SEQUENCE_NUM with ShardConsumer 2
event: 7; timestamp: 1648030834105, 2022-03-23T10:20:34.105Z
event: 1; timestamp: 1648030794441, 2022-03-23T10:19:54.441Z
event: 2; timestamp: 1648030796122, 2022-03-23T10:19:56.122Z
event: 8; timestamp: 1648030887171, 2022-03-23T10:21:27.171Z
XXXXXXXXXXXXXXXX Window with 3 events; Watermark: 1648030809281, 2022-03-23T10:20:09.281Z
3
1
2
XXXXXXXXXXXXXXXX Window with 2 events; Watermark: 1648030834104, 2022-03-23T10:20:34.104Z
4
5
XXXXXXXXXXXXXXXX Window with 1 events; Watermark: 1648030834104, 2022-03-23T10:20:34.104Z
6
XXXXXXXXXXXXXXXX Window with 1 events; Watermark: 1648030887170, 2022-03-23T10:21:27.170Z
7
```

La sortie n'affiche que 4 fenêtres (il manque la dernière fenêtre contenant l'événement 8). Cela est dû à l'heure de l'événement et à la stratégie de filigrane. La dernière fenêtre ne peut pas se fermer, car avec la stratégie de filigrane prédéfinie, le temps n'avance jamais au-delà de l'heure du dernier événement lu depuis le flux. Mais pour que la fenêtre se ferme, le temps doit avancer de plus de 10 secondes après le dernier événement. Dans ce cas, le dernier filigrane est 2022-03-23T10:21:27.170Z, mais pour que la fenêtre de session se ferme, un filigrane à 10 s et 1 ms plus tard est requis.

Si l'option `withIdleness` est supprimée de la stratégie de filigrane, aucune fenêtre de session ne se fermera, car le « filigrane global » de l'opérateur de fenêtre ne peut pas avancer.

Notez que lorsque l'application Flink démarre (ou en cas d'asymétrie des données), certaines partitions peuvent être consommées plus rapidement que d'autres. Cela peut entraîner l'émission de certains filigranes trop tôt à partir d'une sous-tâche (la sous-tâche peut émettre le filigrane en fonction du contenu d'une partition sans avoir consommé les autres partitions auxquelles elle est abonnée). Les moyens d'atténuer les risques sont d'adopter différentes stratégies de filigrane qui ajoutent un tampon de sécurité (`forBoundedOutOfOrderness(Duration.ofSeconds(30))`) ou qui autorisent explicitement les arrivées tardives (`allowedLateness(Time.minutes(5))`).

Définissez un UUID pour tous les opérateurs

Lorsque le service géré pour Apache Flink lance une tâche Flink pour une application avec un instantané, la tâche Flink peut ne pas démarrer en raison de certains problèmes. L'un d'eux est la non-concordance des identifiants d'opérateur. Flink attend un opérateur explicite et cohérent IDs pour les opérateurs de graphes de tâches Flink. S'il n'est pas défini explicitement, Flink génère automatiquement un identifiant pour les opérateurs. Cela est dû au fait que Flink utilise ces opérateurs IDs pour identifier de manière unique les opérateurs dans un graphe de tâches et les utilise pour stocker l'état de chaque opérateur dans un point de sauvegarde.

Le problème de non-concordance des identifiants d'opérateur se produit lorsque Flink ne trouve pas de correspondance 1:1 entre l'opérateur IDs d'un graphe de tâches et l'opérateur IDs défini dans un point de sauvegarde. Cela se produit lorsque l'opérateur cohérent explicite IDs n'est pas défini et que Flink génère automatiquement un opérateur IDs qui peut ne pas être cohérent avec chaque création de graphe de tâches. La probabilité que les applications rencontrent ce problème est élevée lors des opérations de maintenance. Pour éviter cela, nous recommandons aux clients de définir UUID le code Flink pour tous les opérateurs. Pour plus d'informations, consultez la rubrique Définir un UUID pour tous les opérateurs sous [Préparation à la production](#).

Ajouter ServiceResourceTransformer au plugin Maven Shade

Flink utilise les [interfaces de fournisseur de services \(SPI\)](#) de Java pour charger des composants tels que des connecteurs et des formats. L'utilisation de plusieurs dépendances Flink SPI [peut provoquer des conflits dans l'uber-jar et des](#) comportements inattendus de l'application. Il est recommandé d'ajouter le [ServiceResourceTransformer](#) plugin Maven shade, défini dans le fichier pom.xml

```
<build>
  <plugins>
    <plugin>
      <groupId>org.apache.maven.plugins</groupId>
      <artifactId>maven-shade-plugin</artifactId>
      <executions>
        <execution>
          <id>shade</id>
          <phase>package</phase>
          <goals>
            <goal>shade</goal>
          </goals>
          <configuration>
```

```
        <transformers combine.children="append">
            <!-- The service transformer is needed to merge META-
INF/services files -->
                <transformer
implementation="org.apache.maven.plugins.shade.resource.ServicesResourceTransformer"/>
                    <!-- ... -->
                </transformers>
            </configuration>
        </execution>
    </executions>
</plugin>
```

Fonctions dynamiques d'Apache Flink

[Stateful Functions](#) est une API qui simplifie la création d'applications avec état distribuées. Elle repose sur des fonctions avec état persistant qui peuvent interagir de manière dynamique avec des garanties de cohérence élevée.

Une application Stateful Functions est essentiellement une application Apache Flink et peut donc être déployée dans le service géré pour Apache Flink. Cependant, il existe quelques différences entre l'emballage de Stateful Functions pour un cluster Kubernetes et pour le service géré pour Apache Flink. L'aspect le plus important d'une application Stateful Functions est que la [configuration du module](#) contient toutes les informations d'exécution nécessaires pour configurer l'exécution de Stateful Functions. Cette configuration est généralement emballée dans un conteneur spécifique à Stateful Functions et déployée sur Kubernetes. Mais cela n'est pas possible avec le service géré pour Apache Flink.

Voici une adaptation de l'exemple StateFun Python pour Managed Service pour Apache Flink :

Modèle d'application Apache Flink

Au lieu d'utiliser un conteneur client pour l'exécution de Stateful Functions, les clients peuvent compiler un fichier JAR d'application Flink qui invoque simplement l'exécution de Stateful Functions et contient les dépendances requises. Pour Flink 1.13, les dépendances requises ressemblent à ceci :

```
<dependency>
  <groupId>org.apache.flink</groupId>
  <artifactId>statefun-flink-distribution</artifactId>
  <version>3.1.0</version>
  <exclusions>
    <exclusion>
      <groupId>org.slf4j</groupId>
      <artifactId>slf4j-log4j12</artifactId>
    </exclusion>
    <exclusion>
      <groupId>log4j</groupId>
      <artifactId>log4j</artifactId>
    </exclusion>
  </exclusions>
</dependency>
```

Et la méthode principale de l'application Flink pour invoquer l'exécution de Stateful Function ressemble à ceci :

```
public static void main(String[] args) throws Exception {
    final StreamExecutionEnvironment env =
        StreamExecutionEnvironment.getExecutionEnvironment();

    StatefulFunctionsConfig stateFunConfig = StatefulFunctionsConfig.fromEnvironment(env);

    stateFunConfig.setProvider((StatefulFunctionsUniverseProvider) (classLoader,
        statefulFunctionsConfig) -> {
        Modules modules = Modules.loadFromClassPath();
        return modules.createStatefulFunctionsUniverse(stateFunConfig);
    });

    StatefulFunctionsJob.main(env, stateFunConfig);
}
```

Notez que ces composants sont génériques et indépendants de la logique implémentée dans Stateful Function.

Emplacement de la configuration du module

La configuration du module Stateful Functions doit être incluse dans le chemin de classe pour être détectable par l'exécution de Stateful Functions. Il est préférable de l'inclure dans le dossier des ressources de l'application Flink et de l'emballer dans le fichier JAR.

À l'instar d'une application Apache Flink courante, vous pouvez ensuite utiliser Maven pour créer un fichier Uber JAR et le déployer dans le service géré pour Apache Flink.

Paramètres d'Apache Flink

Le service géré pour Apache Flink est une implémentation de l'environnement Apache Flink. Le service géré pour Apache Flink utilise les valeurs par défaut décrites dans cette section. Certaines de ces valeurs peuvent être définies par le service géré pour les applications Apache Flink dans le code, tandis que d'autres ne peuvent pas être modifiées.

Utilisez les liens de cette section pour en savoir plus sur les paramètres d'Apache Flink et sur ceux qui sont modifiables.

Cette rubrique contient les sections suivantes :

- [Configuration d'Apache Flink](#)
- [Backend d'État](#)
- [Point de contrôle](#)
- [Point de sauvegarde](#)
- [Tailles des tas](#)
- [Dégonflement de la mémoire tampon](#)
- [Propriétés de configuration Flink modifiables](#)
- [Afficher les propriétés Flink configurées](#)

Configuration d'Apache Flink

Le service géré pour Apache Flink fournit une configuration Flink par défaut composée de valeurs recommandées par Apache Flink pour la plupart des propriétés et de quelques-unes basées sur des profils d'application courants. Pour plus d'informations sur la configuration de Flink, consultez [Configuration](#). La configuration par défaut fournie par le service fonctionne pour la plupart des applications. Toutefois, pour modifier les propriétés de configuration de Flink afin d'améliorer les performances de certaines applications présentant un parallélisme élevé, une utilisation élevée de la mémoire et de l'état, ou pour activer de nouvelles fonctionnalités de débogage dans Apache Flink, vous pouvez modifier certaines propriétés en demandant un dossier d'assistance. Pour plus d'informations, consultez [Centre de support AWS](#). Vous pouvez vérifier la configuration actuelle de votre application à l'aide du [tableau de bord Apache Flink](#).

Backend d'État

Le service géré pour Apache Flink stocke les données transitoires dans un backend d'état. Le service géré pour Apache Flink utilise le `ocksDBStateBackend`. L'appel `setStateBackend` pour définir un backend différent n'a aucun effet.

Nous activons les fonctionnalités suivantes sur le backend d'état :

- Instantanés du backend d'état incrémentiel
- Instantanés du backend d'état asynchrone
- Restauration locale des points de contrôle

Pour plus d'informations sur les backends d'état, consultez la section [Backends d'état](#) dans la documentation d'Apache Flink.

Point de contrôle

Le service géré pour Apache Flink utilise une configuration de point de contrôle par défaut avec les valeurs suivantes. Certaines de ces valeurs peuvent être modifiées à l'aide de [CheckpointConfiguration](#). Vous devez définir cette option `CheckpointConfiguration.ConfigurationType` `CUSTOM` pour que Managed Service for Apache Flink utilise des valeurs de point de contrôle modifiées.

Paramètre	Peut être modifié ?	Comment ?	Valeur par défaut
<code>CheckpointingEnabled</code>	Adaptabilité	Créer une application Mettre à jour une application AWS CloudFormation	True
<code>CheckpointInterval</code>	Adaptabilité	Créer une application Mettre à jour une application AWS CloudFormation	60000

Paramètre	Peut être modifié ?	Comment ?	Valeur par défaut
MinPauseBetweenCheckpoints	Adaptabilité	Créer une application Mettre à jour une application AWS CloudFormation	5000
Points de contrôle non alignés	Adaptabilité	Cas de support	False
Nombre de points de contrôle simultanés	Non modifiable	N/A	1
Mode de point de contrôle	Non modifiable	N/A	Exactement une fois
Politique de rétention des points de contrôle	Non modifiable	N/A	En échec
Délai d'expiration du point de contrôle	Non modifiable	N/A	60 minutes
Nombre maximal de points de contrôle conservés	Non modifiable	N/A	1
Emplacement du point de contrôle et du point de sauvegarde	Non modifiable	N/A	Nous stockons des données de point de contrôle et de point de sauvegarde durables dans un compartiment S3 appartenant au service.

Point de sauvegarde

Par défaut, lors de la restauration à partir d'un point de sauvegarde, l'opération de reprise essaie de faire correspondre l'ensemble de l'état du point de sauvegarde au programme avec lequel vous effectuez la restauration. Si vous supprimez un opérateur, par défaut, la restauration à partir d'un point de sauvegarde contenant des données correspondant à l'opérateur manquant échouera. Vous pouvez autoriser le succès de l'opération en réglant le `AllowNonRestoredState` paramètre de l'application [FlinkRunConfiguration](#) sur `true`. Cela permettra à l'opération de reprise d'ignorer l'état qui ne peut pas être mis en correspondance avec le nouveau programme.

Pour plus d'informations, consultez [Allowing Non-Restored State](#) dans la [documentation Apache Flink](#).

Tailles des tas

Le service géré pour Apache Flink alloue 3 KPU GiB de JVM tas et réserve 1 GiB pour les allocations de code natif. Pour obtenir des informations sur l'augmentation de la capacité de votre application, consultez [the section called “Implémenter le dimensionnement des applications dans le service géré pour Apache Flink”](#).

Pour plus d'informations sur les tailles de JVM tas, consultez la section [Configuration](#) dans la documentation d'[Apache Flink](#).

Dégonflement de la mémoire tampon

Le dégonflement de la mémoire tampon peut aider les applications soumises à une contre-pression élevée. Si les points de contrôle ou de sauvegarde de votre application échouent, il peut être utile d'activer cette fonctionnalité. Pour ce faire, demandez un [dossier de support](#).

Pour plus d'informations, consultez [The Buffer Debloating Mechanism](#) dans la [documentation Apache Flink](#).

Propriétés de configuration Flink modifiables

Vous trouverez ci-dessous les paramètres de configuration de Flink que vous pouvez modifier à l'aide d'un [dossier de support](#). Vous pouvez modifier plusieurs propriétés à la fois et pour plusieurs applications en même temps en spécifiant le préfixe de l'application. S'il existe d'autres propriétés

de configuration de Flink que vous souhaitez modifier en dehors de cette liste, spécifiez la propriété exacte dans votre cas.

Stratégie de redémarrage

À partir de Flink 1.19 et versions ultérieures, nous utilisons la stratégie de `exponential-delay` redémarrage par défaut. Toutes les versions précédentes utilisent la stratégie de `fixed-delay` redémarrage par défaut.

```
restart-strategy:
```

```
restart-strategy.fixed-delay.delay:
```

```
restart-strategy.exponential-delay.backoff-multiplicier:
```

```
restart-strategy.exponential-delay.initial-backoff:
```

```
restart-strategy.exponential-delay.jitter-factor:
```

```
restart-strategy.exponential-delay.reset-backoff-threshold:
```

Points de contrôle et backends d'État

```
state.backend:
```

```
state.backend.fs.memory-threshold:
```

```
state.backend.incremental:
```

Point de contrôle

```
execution.checkpointing.unaligned:
```

```
execution.checkpointing.interval-during-backlog:
```

Métriques natives de RockSDB

Les métriques natives de RockSDB ne sont pas expédiées à CloudWatch. Une fois activées, ces métriques sont accessibles depuis le tableau de bord Flink ou depuis le Flink REST API avec des outils personnalisés.

Le service géré pour Apache Flink permet aux clients d'accéder à la dernière version de Flink [RESTAPI](#)(ou à la version prise en charge que vous utilisez) en mode lecture seule à l'aide du [CreateApplicationPresignedUrl](#)API. L'API est utilisé par le tableau de bord de Flink, mais il peut également être utilisé par des outils de surveillance personnalisés.

```
state.backend.rocksdb.compaction.style:
state.backend.rocksdb.memory.partitioned-index-filters:
state.backend.rocksdb.metrics.actual-delayed-write-rate:
state.backend.rocksdb.metrics.background-errors:
state.backend.rocksdb.metrics.block-cache-capacity:
state.backend.rocksdb.metrics.block-cache-pinned-usage:
state.backend.rocksdb.metrics.block-cache-usage:
state.backend.rocksdb.metrics.column-family-as-variable:
state.backend.rocksdb.metrics.compaction-pending:
state.backend.rocksdb.metrics.cur-size-active-mem-table:
state.backend.rocksdb.metrics.cur-size-all-mem-tables:
state.backend.rocksdb.metrics.estimate-live-data-size:
state.backend.rocksdb.metrics.estimate-num-keys:
state.backend.rocksdb.metrics.estimate-pending-compaction-bytes:
state.backend.rocksdb.metrics.estimate-table-readers-mem:
state.backend.rocksdb.metrics.is-write-stopped:
state.backend.rocksdb.metrics.mem-table-flush-pending:
state.backend.rocksdb.metrics.num-deletes-active-mem-table:
state.backend.rocksdb.metrics.num-deletes-imm-mem-tables:
state.backend.rocksdb.metrics.num-entries-active-mem-table:
```

`state.backend.rocksdb.metrics.num-entries-imm-mem-tables:`

`state.backend.rocksdb.metrics.num-immutable-mem-table:`

`state.backend.rocksdb.metrics.num-live-versions:`

`state.backend.rocksdb.metrics.num-running-compactions:`

`state.backend.rocksdb.metrics.num-running-flushes:`

`state.backend.rocksdb.metrics.num-snapshots:`

`state.backend.rocksdb.metrics.size-all-mem-tables:`

`state.backend.rocksdb.thread.num:`

Options avancées de backends d'état

`state.storage.fs.memory-threshold:`

TaskManager Options complètes

`task.cancellation.timeout:`

`taskmanager.jvm-exit-on-oom:`

`taskmanager.numberOfTaskSlots:`

`taskmanager.slot.timeout:`

`taskmanager.network.memory.fraction:`

`taskmanager.network.memory.max:`

`taskmanager.network.request-backoff.initial:`

`taskmanager.network.request-backoff.max:`

`taskmanager.network.memory.buffer-debloat.enabled:`

`taskmanager.network.memory.buffer-debloat.period:`

`taskmanager.network.memory.buffer-debloat.samples:`

`taskmanager.network.memory.buffer-debloat.threshold-percentages:`

Configuration de mémoire

`taskmanager.memory.jvm-metaspace.size:`

`taskmanager.memory.jvm-overhead.fraction:`

`taskmanager.memory.jvm-overhead.max:`

`taskmanager.memory.managed.consumer-weights:`

`taskmanager.memory.managed.fraction:`

`taskmanager.memory.network.fraction:`

`taskmanager.memory.network.max:`

`taskmanager.memory.segment-size:`

`taskmanager.memory.task.off-heap.size:`

RPC/Acre

`akka.ask.timeout:`

`akka.client.timeout:`

`akka.framesize:`

`akka.lookup.timeout:`

`akka.tcp.timeout:`

Client

`client.timeout:`

Options de cluster avancées

`cluster.intercept-user-system-exit:`

`cluster.processes.halt-on-fatal-error:`

Configurations du système de fichiers

`fs.s3.connection.maximum:`

`fs.s3a.connection.maximum:`

`fs.s3a.threads.max:`

`s3.upload.max.concurrent.uploads:`

Options avancées de tolérance aux pannes

`heartbeat.timeout:`

`jobmanager.execution.failover-strategy:`

Configuration de mémoire

`jobmanager.memory.heap.size:`

Métriques

`metrics.latency.interval:`

Options avancées pour le REST terminal et le client

`rest.flamegraph.enabled:`

`rest.server.numThreads:`

Options SSL de sécurité avancées

`security.ssl.internal.handshake-timeout:`

Options de planification avancées

`slot.request.timeout:`

Options avancées pour l'interface utilisateur Web de Flink

`web.timeout:`

Afficher les propriétés Flink configurées

Vous pouvez consulter les propriétés Apache Flink que vous avez configurées vous-même ou dont vous avez demandé la modification par le biais d'un [dossier de support](#) via le tableau de bord Apache Flink et en suivant ces étapes :

1. Accédez au tableau de bord Flink
2. Choisissez Gestionnaire de tâches dans le volet de navigation de gauche.
3. Choisissez Configuration pour afficher la liste des propriétés de Flink.

Configurer le service géré pour Apache Flink afin d'accéder aux ressources d'un Amazon VPC

Vous pouvez configurer un service géré pour l'application Apache Flink afin de se connecter à des sous-réseaux privés dans un cloud privé virtuel (VPC) de votre compte. Utilisez Amazon Virtual Private Cloud (AmazonVPC) pour créer un réseau privé pour des ressources telles que des bases de données, des instances de cache ou des services internes. Connectez votre application au pour accéder VPC à des ressources privées lors de l'exécution.

Cette rubrique contient les sections suivantes :

- [VPCConcepts d'Amazon](#)
- [VPCautorisation d'application](#)
- [Accès à Internet et aux services pour un service géré VPC connecté pour une application Apache Flink](#)
- [Utiliser le service géré pour Apache Flink VPC API](#)
- [Exemple : utilisez a VPC pour accéder aux données d'un MSK cluster Amazon](#)

VPCConcepts d'Amazon

Amazon VPC est la couche réseau d'AmazonEC2. Si vous utilisez Amazon pour la première foisEC2, consultez [Qu'est-ce qu'Amazon EC2 ?](#) dans le Guide de EC2 l'utilisateur Amazon pour les instances Linux pour obtenir un bref aperçu.

Les concepts clés suivants sont les suivants VPCs :

- Un cloud privé virtuel (VPC) est un réseau virtuel dédié à votre AWS compte.
- Un sous-réseau est une plage d'adresses IP dans votreVPC.
- Une table de routage contient un ensemble de règles, appelées routes, qui permettent de déterminer où diriger le trafic réseau.
- Une passerelle Internet est un VPC composant redondant, hautement disponible et mis à l'échelle horizontale qui permet la communication entre vos instances VPC et celles d'Internet. Elle n'impose par conséquent aucun risque de disponibilité ni de contraintes de bande passante sur votre trafic réseau.

- Un VPCpoint de terminaison vous permet de vous connecter de manière privée VPC aux AWS services pris en charge et aux services de point de VPC terminaison PrivateLink alimentés par le biais d'une passerelle Internet, d'un NAT appareil, d'une VPN connexion ou d'une AWS Direct Connect connexion. Les instances de votre VPC navigateur n'ont pas besoin d'adresses IP publiques pour communiquer avec les ressources du service. Le trafic entre votre service VPC et l'autre ne quitte pas le réseau Amazon.

Pour plus d'informations sur le VPC service Amazon, consultez le [guide de l'utilisateur Amazon Virtual Private Cloud](#).

Le service géré pour Apache Flink crée des [interfaces réseau élastiques](#) dans l'un des sous-réseaux fournis dans votre VPC configuration pour l'application. Le nombre d'interfaces réseau élastiques créées dans vos VPC sous-réseaux peut varier en fonction du parallélisme et du parallélisme de chaque application. KPU Pour en savoir plus sur l'autoscaling d'application, consultez [Implémenter le dimensionnement des applications dans le service géré pour Apache Flink](#).

Note

VPCles configurations ne sont pas prises en charge pour SQL les applications.

Note

Le service Managed Service for Apache Flink gère l'état du point de contrôle et du snapshot pour les applications dotées d'une VPC configuration.

VPCautorisations d'application

Cette section décrit les politiques d'autorisation dont votre application aura besoin pour fonctionner avec votreVPC. Pour plus d'informations sur l'utilisation de stratégies d'autorisations, consultez [Gestion de l'identité et des accès dans le service géré Amazon pour Apache Flink](#).

La politique d'autorisation suivante accorde à votre application les autorisations nécessaires pour interagir avec unVPC. Pour utiliser cette stratégie d'autorisation, ajoutez-la au rôle d'exécution de votre application.

Ajouter une politique d'autorisation pour accéder à un Amazon VPC

```
{
  "Version": "2012-10-17",
  "Statement": [
    {
      "Sid": "VPCReadOnlyPermissions",
      "Effect": "Allow",
      "Action": [
        "ec2:DescribeVpcs",
        "ec2:DescribeSubnets",
        "ec2:DescribeSecurityGroups",
        "ec2:DescribeDhcpOptions"
      ],
      "Resource": "*"
    },
    {
      "Sid": "ENIReadWritePermissions",
      "Effect": "Allow",
      "Action": [
        "ec2:CreateNetworkInterface",
        "ec2:CreateNetworkInterfacePermission",
        "ec2:DescribeNetworkInterfaces",
        "ec2>DeleteNetworkInterface"
      ],
      "Resource": "*"
    }
  ]
}
```

Note

Lorsque vous spécifiez des ressources d'application à l'aide de la console (comme CloudWatch Logs ou AmazonVPC), la console modifie votre rôle d'exécution d'application pour autoriser l'accès à ces ressources. Vous ne devez modifier manuellement le rôle d'exécution de votre application que si vous créez votre application sans utiliser la console.

Accès à Internet et aux services pour un service géré VPC connecté pour une application Apache Flink

Par défaut, lorsque vous connectez une application Managed Service for Apache Flink VPC à une application de votre compte, elle n'a pas accès à Internet à moins qu'elle ne le VPC fournisse. Si l'application nécessite un accès à Internet, les conditions suivantes doivent être remplies :

- L'application de service géré pour Apache Flink ne doit être configurée qu'avec des sous-réseaux privés.
- Le VPC doit contenir une NAT passerelle ou une instance dans un sous-réseau public.
- Une route doit exister pour le trafic sortant des sous-réseaux privés vers la NAT passerelle dans un sous-réseau public.

Note

Plusieurs services proposent des [VPCterminaux](#). Vous pouvez utiliser des VPC points de terminaison pour vous connecter aux services Amazon depuis ou VPC sans accès à Internet.

Le caractère public ou privé d'un sous-réseau dépend de sa table de routage. Chaque table de routage possède une route par défaut, qui détermine le saut suivant pour les paquets ayant une destination publique.

- Pour un sous-réseau privé : la route par défaut pointe vers une NAT passerelle (nat-...) ou une NAT instance (eni-...).
- Pour un sous-réseau public : la route par défaut pointe vers une passerelle Internet (igw-...).

Une fois que vous avez configuré votre VPC sous-réseau public (avec aNAT) et un ou plusieurs sous-réseaux privés, procédez comme suit pour identifier vos sous-réseaux privés et publics :

- Dans le volet de navigation de la VPC console, sélectionnez Subnets.
- Choisissez un sous-réseau, puis choisissez l'onglet Table de routage. Vérifiez la route par défaut :
 - Sous-réseau public : destination : 0.0.0.0/0, cible : igw-...
 - Sous-réseau privé : destination : 0.0.0.0/0, cible : nat-... ou eni-...

Pour associer l'application de service géré pour Apache Flink à des sous-réseaux privés :

- Ouvrez le service géré pour la console Apache Flink à <https://console.aws.amazon.com/flink>
- Sur la page Applications de service géré pour Apache Flink, choisissez votre application, puis sélectionnez Détails de l'application.
- Sur la page de votre application, choisissez Configurer.
- Dans la section VPCConnectivité, choisissez le VPC à associer à votre application. Choisissez les sous-réseaux et le groupe de sécurité associés VPC que vous souhaitez que l'application utilise pour accéder aux VPC ressources.
- Choisissez Mettre à jour.

Informations connexes

[Création d'un VPC avec des sous-réseaux publics et privés](#)

[NATles bases de la passerelle](#)

Utiliser le service géré pour Apache Flink VPC API

Utilisez le service géré suivant pour les API opérations Apache Flink afin VPCs de gérer votre application. Pour plus d'informations sur l'utilisation du service géré pour Apache FlinkAPI, consultez [Exemple de code d'API](#).

Créer une application

Utilisez cette [CreateApplication](#) action pour ajouter une VPC configuration à votre application lors de sa création.

L'exemple de code de demande suivant pour l'CreateApplication action inclut une VPC configuration lors de la création de l'application :

```
{
  "ApplicationName": "MyApplication",
  "ApplicationDescription": "My-Application-Description",
  "RuntimeEnvironment": "FLINK-1_15",
  "ServiceExecutionRole": "arn:aws:iam::123456789123:role/myrole",
```

```

"ApplicationConfiguration": {
  "ApplicationCodeConfiguration":{
    "CodeContent":{
      "S3ContentLocation":{
        "BucketARN":"arn:aws:s3:::mybucket",
        "FileKey":"myflink.jar",
        "ObjectVersion":"AbCdEfGhIjKlMnOpQrStUvWxYz12345"
      }
    },
    "CodeContentType":"ZIPFILE"
  },
  "FlinkApplicationConfiguration":{
    "ParallelismConfiguration":{
      "ConfigurationType":"CUSTOM",
      "Parallelism":2,
      "ParallelismPerKPU":1,
      "AutoScalingEnabled":true
    }
  },
  "VpcConfigurations": [
    {
      "SecurityGroupIds": [ "sg-0123456789abcdef0" ],
      "SubnetIds": [ "subnet-0123456789abcdef0" ]
    }
  ]
}
}

```

AddApplicationVpcConfiguration

Utilisez cette [AddApplicationVpcConfiguration](#) action pour ajouter une VPC configuration à votre application après sa création.

L'exemple de code de demande suivant pour l'AddApplicationVpcConfiguration action ajoute une VPC configuration à une application existante :

```

{
  "ApplicationName": "MyApplication",
  "CurrentApplicationVersionId": 9,
  "VpcConfiguration": {
    "SecurityGroupIds": [ "sg-0123456789abcdef0" ],
    "SubnetIds": [ "subnet-0123456789abcdef0" ]
  }
}

```

```
}
```

DeleteApplicationVpcConfiguration

Utilisez cette [DeleteApplicationVpcConfiguration](#) action pour supprimer une VPC configuration de votre application.

L'exemple de code de demande suivant pour l'`AddApplicationVpcConfiguration` action supprime une VPC configuration existante d'une application :

```
{
  "ApplicationName": "MyApplication",
  "CurrentApplicationVersionId": 9,
  "VpcConfigurationId": "1.1"
}
```

Mettre à jour l'application

Utilisez cette [UpdateApplication](#) action pour mettre à jour toutes les VPC configurations d'une application en une seule fois.

L'exemple de code de demande suivant pour l'`UpdateApplication` action met à jour toutes les VPC configurations d'une application :

```
{
  "ApplicationConfigurationUpdate": {
    "VpcConfigurationUpdates": [
      {
        "SecurityGroupIdUpdates": [ "sg-0123456789abcdef0" ],
        "SubnetIdUpdates": [ "subnet-0123456789abcdef0" ],
        "VpcConfigurationId": "2.1"
      }
    ]
  },
  "ApplicationName": "MyApplication",
  "CurrentApplicationVersionId": 9
}
```

Exemple : utilisez a VPC pour accéder aux données d'un MSK cluster Amazon

Pour un didacticiel complet sur la façon d'accéder aux données d'un MSK cluster Amazon dans unVPC, consultez [Réplication MSK](#).

Résoudre les problèmes liés au service géré pour Apache Flink

Les rubriques suivantes peuvent vous aider à résoudre les problèmes que vous pourriez rencontrer avec Amazon Managed Service pour Apache Flink.

Choisissez le sujet approprié pour passer en revue les solutions.

Rubriques

- [Résolution des problèmes de développement](#)
- [Résolution des problèmes d'exécution](#)

Résolution des problèmes de développement

Cette section contient des informations sur le diagnostic et la résolution des problèmes de développement liés à votre application Managed Service for Apache Flink.

Rubriques

- [Meilleures pratiques en matière de restauration du système](#)
- [Bonnes pratiques de configuration Hudi](#)
- [Graphiques en flamme pour Apache Flink](#)
- [Problème avec le fournisseur d'informations d'identification avec le EFO connecteur 1.15.2](#)
- [Applications dotées de connecteurs Kinesis non pris en charge](#)
- [Erreur de compilation : « Impossible de résoudre les dépendances du projet »](#)
- [Choix non valide : « kinesisanalyticv2"](#)
- [UpdateApplication l'action ne recharge pas le code de l'application](#)
- [S3 StreamingFileSink FileNotFoundExceptions](#)
- [FlinkKafkaConsumer problème avec l'arrêt avec le point de sauvegarde](#)
- [Flink 1.15 Async Sink Deadlock](#)
- [Le traitement des sources de données Amazon Kinesis est désordonné lors du repartitionnement](#)

Meilleures pratiques en matière de restauration du système

Grâce aux fonctionnalités de restauration automatique du système et de visibilité des opérations d'Amazon Managed Service pour Apache Flink, vous pouvez identifier et résoudre les problèmes liés à vos applications.

Annulations du système

Si l'opération de mise à jour ou de dimensionnement de votre application échoue en raison d'une erreur du client, telle qu'un bogue de code ou un problème d'autorisation, Amazon Managed Service pour Apache Flink tente automatiquement de revenir à la version en cours d'exécution précédente si vous avez opté pour cette fonctionnalité. Pour de plus amples informations, veuillez consulter [Activez les annulations du système pour votre application Managed Service for Apache Flink](#). Si ce retour automatique échoue ou si vous ne vous êtes pas inscrit ou désabonné, votre demande sera enregistrée dans l'READYÉtat. Pour mettre à jour votre application, procédez comme suit :

Annulation manuelle

Si l'application ne progresse pas et reste dans un état transitoire pendant une longue période, ou si elle est passée avec succès, mais que vous rencontrez des problèmes en `avalRunning`, tels que des erreurs de traitement dans une application Flink mise à jour avec succès, vous pouvez la restaurer manuellement à l'aide du `RollbackApplication` API

1. Appel `RollbackApplication` : cela permettra de revenir à la version en cours d'exécution précédente et de restaurer l'état précédent.
2. Surveillez l'opération de restauration à l'aide du `DescribeApplicationOperation` API.
3. Si la restauration échoue, utilisez les étapes précédentes de restauration du système.

Visibilité des opérations

`ListApplicationOperations` API affiche l'historique de toutes les opérations du client et du système sur votre application.

1. Obtenez le nom `operationId` de l'opération qui a échoué dans la liste.
2. Appelez `DescribeApplicationOperation` et vérifiez l'état et `statusDescription`.
3. En cas d'échec d'une opération, la description indique une erreur potentielle à examiner.

Bogues courants liés aux codes d'erreur : utilisez les fonctionnalités de restauration pour revenir à la dernière version fonctionnelle. Corrigez les bogues et réessayez la mise à jour.

Problèmes d'autorisation : utilisez le `DescribeApplicationOperation` pour voir les autorisations requises. Mettez à jour les autorisations de l'application et réessayez.

Problèmes liés au service Amazon Managed Service for Apache Flink : consultez le dossier d'assistance AWS Health Dashboard ou ouvrez un dossier de support.

Bonnes pratiques de configuration Hudi

Pour exécuter les connecteurs Hudi sur le service géré pour Apache Flink, nous recommandons les modifications de configuration suivantes.

Désactiver `hoodie.embed.timeline.server`

Le connecteur Hudi sur Flink configure un serveur de chronologie (TM) intégré au gestionnaire de tâches Flink (JM) pour mettre en cache les métadonnées afin d'améliorer les performances lorsque le parallélisme des tâches est élevé. Nous vous recommandons de désactiver ce serveur intégré sur le service géré pour Apache Flink, car nous désactivons les communications non-Flink entre JM et TM.

Si ce serveur est activé, Hudi Writes essaiera d'abord de se connecter au serveur intégré sur JM, puis recommencera à lire les métadonnées d'Amazon S3. Cela signifie que Hudi subit un délai d'expiration de connexion qui retarde les écritures de Hudi et a un impact sur les performances du service géré pour Apache Flink.

Graphiques en flamme pour Apache Flink

Les graphiques en flamme sont activés par défaut sur les applications de service géré pour Apache Flink pour les versions qui les prennent en charge. Les graphiques en flamme peuvent affecter les performances de l'application si vous maintenez le graphique ouvert, comme indiqué dans la [documentation de Flink](#).

Si vous souhaitez désactiver Flame Graphs pour votre application, créez un dossier pour demander qu'il soit désactivé pour votre applicationARN. Pour plus d'informations, consultez le [AWS Centre de support](#).

Problème avec le fournisseur d'informations d'identification avec le EFO connecteur 1.15.2

Il existe un [problème connu lié](#) aux versions du connecteur Kinesis Data EFO Streams antérieures à la version 1.15.2, qui ne respecte pas `FlinkKinesisConsumer` la configuration. `CredentialProvider` Les configurations valides ne sont pas prises en compte en raison de ce problème, ce qui entraîne l'utilisation du fournisseur d'informations d'identification `AUTO`. Cela peut entraîner un problème lors de l'accès entre comptes à Kinesis EFO à l'aide d'un connecteur.

Pour résoudre cette erreur, veuillez utiliser la version 1.15.3 ou supérieure du EFO connecteur.

Applications dotées de connecteurs Kinesis non pris en charge

Managed Service for Apache Flink pour Apache Flink version 1.15 ou ultérieure empêchera [automatiquement le démarrage ou la mise à jour des applications si elles utilisent des versions non prises en charge du](#) connecteur Kinesis (version antérieure à 1.15.2) regroupées dans une application ou des archives (). JARs ZIP

Erreur de rejet

L'erreur suivante s'affichera lorsque vous soumettrez des appels de création/mise à jour d'application via :

```
An error occurred (InvalidArgumentException) when calling the CreateApplication operation: An unsupported Kinesis connector version has been detected in the application. Please update flink-connector-kinesis to any version equal to or newer than 1.15.2.
For more information refer to connector fix: https://issues.apache.org/jira/browse/FLINK-23528
```

Étapes de correction

- Mettez à jour la dépendance de l'application sur `flink-connector-kinesis`. Si vous utilisez Maven comme outil de création de projet, suivez [Mettre à jour une dépendance Maven](#) . Si vous utilisez Gradle, suivez [Mettre à jour une dépendance Gradle](#) .
- Ré-empaquetez l'application.
- Chargez-la sur un compartiment Amazon S3.
- Soumettez à nouveau la demande de création/mise à jour d'application avec l'application révisée qui vient d'être chargée sur le compartiment Amazon S3.

- Si le même message d'erreur persiste, vérifiez à nouveau les dépendances de votre application. Si le problème persiste, veuillez créer un ticket d'assistance.

Mettre à jour une dépendance Maven

1. Ouvrez le fichier `pom.xml` du projet.
2. Cherchez les dépendances du projet. Elles se présentent comme suit :

```
<project>

  ...

  <dependencies>

    ...

    <dependency>
      <groupId>org.apache.flink</groupId>
      <artifactId>flink-connector-kinesis</artifactId>
    </dependency>

    ...

  </dependencies>

  ...

</project>
```

3. Effectuez une mise à jour de `flink-connector-kinesis` vers la version 1.15.2 ou une version ultérieure. Par exemple :

```
<project>

  ...

  <dependencies>

    ...

    <dependency>
      <groupId>org.apache.flink</groupId>
```

```
        <artifactId>flink-connector-kinesis</artifactId>
        <version>1.15.2</version>
    </dependency>

    ...

</dependencies>

...

</project>
```

Mettre à jour une dépendance Gradle

1. Ouvrez le fichier `build.gradle` (ou `build.gradle.kts` pour les applications Kotlin) du projet.
2. Cherchez les dépendances du projet. Elles se présentent comme suit :

```
...

dependencies {

    ...

    implementation("org.apache.flink:flink-connector-kinesis")

    ...

}

...
```

3. Effectuez une mise à jour de `flink-connector-kinesis` vers la version 1.15.2 ou une version ultérieure. Par exemple :

```
...

dependencies {

    ...
```

```
implementation("org.apache.flink:flink-connector-kinesis:1.15.2")

...

}

...
```

Erreur de compilation : « Impossible de résoudre les dépendances du projet »

Pour compiler les exemples d'applications de service géré pour Apache Flink, vous devez d'abord télécharger et compiler le connecteur Apache Flink Kinesis et l'ajouter à votre référentiel Maven local. Si le connecteur n'a pas été ajouté à votre référentiel, une erreur de compilation similaire à la suivante apparaît :

```
Could not resolve dependencies for project your project name: Failure to
find org.apache.flink:flink-connector-kinesis_2.11:jar:1.8.2 in https://
repo.maven.apache.org/maven2 was cached in the local repository, resolution will not be
reattempted until the update interval of central has elapsed or updates are forced
```

Pour résoudre cette erreur, vous devez télécharger le code source Apache Flink (version 1.8.2 depuis <https://flink.apache.org/downloads.html>) pour le connecteur. Pour obtenir des instructions sur le téléchargement, la compilation et l'installation du code source d'Apache Flink, consultez [the section called "Utilisation du connecteur Apache Flink Kinesis Streams avec les versions précédentes d'Apache Flink"](#).

Choix non valide : « kinesisanalyticsv2 »

Pour utiliser la version 2 du service géré pour Apache FlinkAPI, vous avez besoin de la dernière version de AWS Command Line Interface (AWS CLI).

Pour plus d'informations sur la mise à niveau du AWS CLI, consultez [la section Installation du AWS Command Line Interface](#) dans le guide de AWS Command Line Interface l'utilisateur.

UpdateApplication l'action ne recharge pas le code de l'application

L'[UpdateApplication](#) action ne rechargera pas le code de l'application avec le même nom de fichier si aucune version d'objet S3 n'est spécifiée. Pour recharger le code d'application avec le même nom

de fichier, activez la gestion des versions sur votre compartiment S3 et spécifiez la nouvelle version de l'objet à l'aide du paramètre `ObjectVersionUpdate`. Pour de plus amples informations sur l'activation de la gestion des versions sur un compartiment S3, consultez [Activation et désactivation de la gestion des versions](#).

S3 StreamingFileSink FileNotFoundExceptions

Les applications de service géré pour Apache Flink peuvent rencontrer une erreur `FileNotFoundException` de fichier partiels En cours lors du démarrage à partir d'instantanés si un fichier partiel En cours référencé par son point de sauvegarde est manquant. Lorsque ce mode d'échec se produit, l'état d'opérateur de l'application de service géré pour Apache Flink est généralement irrécupérable et doit être redémarré sans instantané, en utilisant `SKIP_RESTORE_FROM_SNAPSHOT`. Consultez l'exemple de trace de pile suivant :

```
java.io.FileNotFoundException: No such file or directory: s3://your-s3-bucket/pathj/
INSERT/2023/4/19/7/_part-2-1234_tmp_12345678-1234-1234-1234-123456789012
    at
    org.apache.hadoop.fs.s3a.S3AFileSystem.s3GetFileStatus(S3AFileSystem.java:2231)
    at
    org.apache.hadoop.fs.s3a.S3AFileSystem.innerGetFileStatus(S3AFileSystem.java:2149)
    at
    org.apache.hadoop.fs.s3a.S3AFileSystem.getFileStatus(S3AFileSystem.java:2088)
    at org.apache.hadoop.fs.s3a.S3AFileSystem.open(S3AFileSystem.java:699)
    at org.apache.hadoop.fs.FileSystem.open(FileSystem.java:950)
    at
    org.apache.flink.fs.s3hadoop.HadoopS3AccessHelper.getObject(HadoopS3AccessHelper.java:98)
    at
    org.apache.flink.fs.s3.common.writer.S3RecoverableMultipartUploadFactory.recoverInProgressPart
    ...
```

[Flink StreamingFileSink écrit des enregistrements dans les systèmes de fichiers pris en charge par les systèmes de fichiers](#). Étant donné que les flux entrants peuvent être illimités, les données sont organisées en fichiers partiels de taille limitée et de nouveaux fichiers sont ajoutés au fur et à mesure de l'écriture des données. Le cycle de vie des fichiers partiels et la politique de substitution déterminent le calendrier, la taille et le nom des fichiers partiels.

Lors de la création de points de contrôle et de points de sauvegarde (création d'instantané), tous les fichiers en attente sont renommés et validés. Cependant, les fichiers partiels En cours ne sont pas validés, mais sont renommés, et leur référence est conservée dans les métadonnées du point de contrôle ou du point de sauvegarde à utiliser lors de la restauration des tâches. Ces fichiers partiels

En cours finiront par passer à l'état En suspens, puis seront renommés et validés à un point de contrôle ou de sauvegarde ultérieur.

Voici les causes premières et les mesures à prendre pour les fichiers partiels En cours manquants :

- Instantané périmé utilisé pour démarrer l'application Managed Service for Apache Flink : seul le dernier instantané du système pris lors de l'arrêt ou de la mise à jour d'une application peut être utilisé pour démarrer une application Managed Service for Apache Flink avec Amazon S3. `StreamingFileSink` Pour éviter ce type d'échec, utilisez le dernier instantané du système.
- Cela se produit par exemple lorsque vous choisissez un instantané créé à l'aide de `CreateSnapshot` au lieu d'un instantané déclenché par le système lors d'un arrêt ou d'une mise à jour. Le point de sauvegarde de l'ancien instantané conserve une out-of-date référence au fichier de pièce en cours qui a été renommé et validé par le point de contrôle ou le point de sauvegarde suivant.
- Cela peut également se produire lorsqu'un instantané déclenché par le système à la suite d'un événement d'arrêt/de mise à jour non récent est sélectionné. Par exemple, une application dont la capture d'instantané par le système est désactivée, mais où l'option `RESTORE_FROM_LATEST_SNAPSHOT` est configurée. En règle générale, le service géré pour les applications Apache Flink avec Amazon S3 `StreamingFileSink` doit toujours avoir la capture instantanée du système activée et `RESTORE_FROM_LATEST_SNAPSHOT` configurée.
- Fichier partiel En cours supprimé : comme le fichier partiel En cours se trouve dans un compartiment S3, il peut être supprimé par d'autres composants ou acteurs ayant accès au compartiment.
 - Cela peut se produire lorsque vous avez arrêté votre application trop longtemps et que le fichier de partie en cours référencé par le point de sauvegarde de votre application a été supprimé conformément à la politique de `MultiPartUpload` cycle de vie des [compartiments S3](#). Pour éviter ce type de défaillance, assurez-vous que votre politique de MPU cycle de vie des compartiments S3 couvre une période suffisamment longue pour votre cas d'utilisation.
 - Cela peut également se produire lorsque le fichier partiel En cours a été supprimé manuellement ou par un autre composant de votre système. Pour éviter ce type d'échec, assurez-vous que les fichiers partiels En cours ne sont pas supprimés par d'autres acteurs ou composants.
- Condition de course dans laquelle un point de contrôle automatique est déclenché après le point de sauvegarde : cela affecte les versions du service géré pour Apache Flink jusqu'à la version 1.13 incluse. Ce problème est résolu dans le service géré pour Apache Flink version 1.15. Migrez votre application vers la dernière version de Managed Service for Apache Flink afin d'éviter que cela ne se reproduise. Nous vous suggérons également de migrer de `StreamingFileSink` vers. [FileSink](#)

- Lorsque des applications sont arrêtées ou mises à jour, le service géré pour Apache Flink déclenche un point de sauvegarde et arrête l'application en deux étapes. Si un point de contrôle automatique se déclenche entre les deux étapes, le point de sauvegarde sera inutilisable, car son fichier partiel En cours sera renommé et potentiellement validé.

FlinkKafkaConsumer problème avec l'arrêt avec le point de sauvegarde

Lorsque vous utilisez l'ancienne version UPDATING, FlinkKafkaConsumer il est possible que votre application reste bloquée STOPPING ou que SCALING les instantanés du système soient activés. Aucun correctif publié n'est disponible pour ce [problème](#). Nous vous recommandons donc de passer à la nouvelle version afin [KafkaSourced](#) d'atténuer ce problème.

Si vous utilisez le FlinkKafkaConsumer avec les instantanés activés, il est possible que lorsque la tâche Flink traite une API demande d'arrêt avec point de sauvegarde, échoue en raison d'une erreur d'exécution signalant un. FlinkKafkaConsumer ClosedException Dans ces conditions, l'application Flink se bloque, indiquant des points de contrôle défectueux.

Flink 1.15 Async Sink Deadlock

Il existe un [problème connu lié](#) aux AWS connecteurs de l' AsyncSink interface d'implémentation d'Apache Flink. Cela concerne les applications utilisant Flink 1.15 avec les connecteurs suivants :

- Pour les applications Java :
 - KinesisStreamsSink – org.apache.flink:flink-connector-kinesis
 - KinesisStreamsSink – org.apache.flink:flink-connector-aws-kinesis-streams
 - KinesisFirehoseSink – org.apache.flink:flink-connector-aws-kinesis-firehose
 - DynamoDbSink – org.apache.flink:flink-connector-dynamodb
- Applications SQL API Flink/Table/Python :
 - kinesis – org.apache.flink:flink-sql-connector-kinesis
 - kinesis – org.apache.flink:flink-sql-connector-aws-kinesis-streams
 - firehose – org.apache.flink:flink-sql-connector-aws-kinesis-firehose
 - dynamodb – org.apache.flink:flink-sql-connector-dynamodb

Les applications concernées présenteront les symptômes suivants :

- la tâche Flink est à l'état RUNNING, mais ne traite pas les données ;
- il n'y a aucun redémarrage de tâche ;
- les points de contrôle arrivent à expiration.

Le problème est dû à un [bogue](#) AWS SDK qui empêche l'appelant de signaler certaines erreurs lors de l'utilisation du client asynchroneHTTP. Le puits attend donc indéfiniment qu'une « demande en cours » soit traitée pendant une opération de vidage au point de contrôle.

Ce problème a été résolu à AWS SDK partir de la version 2.20.144.

Vous trouverez ci-dessous des instructions sur la façon de mettre à jour les connecteurs concernés afin d'utiliser la nouvelle version de AWS SDK dans vos applications :

Rubriques

- [Mettre à jour les applications Java](#)
- [Mise à jour des applications Python](#)

Mettre à jour les applications Java

Suivez les procédures ci-dessous pour mettre à jour les applications Java :

flink-connector-kinesis

Si l'application utilise `flink-connector-kinesis` :

Le connecteur Kinesis utilise le shading pour intégrer certaines dépendances, notamment le AWS SDK, dans le fichier jar du connecteur. Pour mettre à jour la AWS SDK version, utilisez la procédure suivante pour remplacer ces classes ombrées :

Maven

1. Ajoutez le connecteur Kinesis et les AWS SDK modules requis en tant que dépendances du projet.
2. Configuration de `maven-shade-plugin` :
 - a. Ajoutez un filtre pour exclure les AWS SDK classes ombrées lors de la copie du contenu du fichier jar du connecteur Kinesis.
 - b. Ajoutez une règle de relocalisation pour déplacer AWS SDK les classes mises à jour vers le package, comme prévu par le connecteur Kinesis.

pom.xml

```
<project>
  ...
  <dependencies>
    ...
    <dependency>
      <groupId>org.apache.flink</groupId>
      <artifactId>flink-connector-kinesis</artifactId>
      <version>1.15.4</version>
    </dependency>

    <dependency>
      <groupId>software.amazon.awssdk</groupId>
      <artifactId>kinesis</artifactId>
      <version>2.20.144</version>
    </dependency>
    <dependency>
      <groupId>software.amazon.awssdk</groupId>
      <artifactId>netty-nio-client</artifactId>
      <version>2.20.144</version>
    </dependency>
    <dependency>
      <groupId>software.amazon.awssdk</groupId>
      <artifactId>sts</artifactId>
      <version>2.20.144</version>
    </dependency>
    ...
  </dependencies>
  ...
  <build>
    ...
    <plugins>
      ...
      <plugin>
        <groupId>org.apache.maven.plugins</groupId>
        <artifactId>maven-shade-plugin</artifactId>
        <version>3.1.1</version>
        <executions>
          <execution>
            <phase>package</phase>
            <goals>
```

```

        <goal>shade</goal>
    </goals>
    <configuration>
        ...
        <filters>
            ...
            <filter>
                <artifact>org.apache.flink:flink-connector-
kinesis</artifact>
                <excludes>
                    <exclude>org/apache/flink/kinesis/
shaded/software/amazon/awssdk/**</exclude>
                    <exclude>org/apache/flink/kinesis/
shaded/org/reactivestreams/**</exclude>
                    <exclude>org/apache/flink/kinesis/
shaded/io/netty/**</exclude>
                    <exclude>org/apache/flink/kinesis/
shaded/com/typesafe/netty/**</exclude>
                </excludes>
            </filter>
            ...
        </filters>
        <relocations>
            ...
            <relocation>
                <pattern>software.amazon.awssdk</pattern>

        <shadedPattern>org.apache.flink.kinesis.shaded.software.amazon.awssdk</
shadedPattern>
                </relocation>
            <relocation>
                <pattern>org.reactivestreams</pattern>

        <shadedPattern>org.apache.flink.kinesis.shaded.org.reactivestreams</
shadedPattern>
                </relocation>
            <relocation>
                <pattern>io.netty</pattern>

        <shadedPattern>org.apache.flink.kinesis.shaded.io.netty</shadedPattern>
                </relocation>
            <relocation>
                <pattern>com.typesafe.netty</pattern>

```

```
<shadedPattern>org.apache.flink.kinesis.shaded.com.typesafe.netty</shadedPattern>
    </relocation>
    ...
  </relocations>
  ...
</configuration>
</execution>
</executions>
</plugin>
...
</plugins>
...
</build>
</project>
```

Gradle

1. Ajoutez le connecteur Kinesis et les AWS SDK modules requis en tant que dépendances du projet.
2. Ajustez shadowJar la configuration :
 - a. Excluez AWS SDK les classes ombrées lors de la copie du contenu du fichier jar du connecteur Kinesis.
 - b. Déplacez les AWS SDK classes mises à jour vers un package attendu par le connecteur Kinesis.

build.gradle

```
...
dependencies {
  ...
  flinkShadowJar("org.apache.flink:flink-connector-kinesis:1.15.4")

  flinkShadowJar("software.amazon.awssdk:kinesis:2.20.144")
  flinkShadowJar("software.amazon.awssdk:sts:2.20.144")
  flinkShadowJar("software.amazon.awssdk:netty-nio-client:2.20.144")
  ...
}
```

```
...
shadowJar {
    configurations = [project.configurations.flinkShadowJar]

    exclude("software/amazon/kinesis/shaded/software/amazon/awssdk/**/*")
    exclude("org/apache/flink/kinesis/shaded/org/reactivestreams/**/*.*class")
    exclude("org/apache/flink/kinesis/shaded/io/netty/**/*.*class")
    exclude("org/apache/flink/kinesis/shaded/com/typesafe/netty/**/*.*class")

    relocate("software.amazon.awssdk",
"org.apache.flink.kinesis.shaded.software.amazon.awssdk")
    relocate("org.reactivestreams",
"org.apache.flink.kinesis.shaded.org.reactivestreams")
    relocate("io.netty", "org.apache.flink.kinesis.shaded.io.netty")
    relocate("com.typesafe.netty",
"org.apache.flink.kinesis.shaded.com.typesafe.netty")
}
...
```

Autres connecteurs concernés

Si l'application utilise un autre connecteur concerné :

Afin de mettre à jour la AWS SDK version, celle-ci SDK doit être appliquée dans la configuration de construction du projet.

Maven

Ajoutez la AWS SDK nomenclature (BOM) à la section de gestion des dépendances du `pom.xml` fichier pour appliquer la SDK version du projet.

pom.xml

```
<project>
  ...
  <dependencyManagement>
    <dependencies>
      ...
      <dependency>
        <groupId>software.amazon.awssdk</groupId>
        <artifactId>bom</artifactId>
        <version>2.20.144</version>
      </dependency>
    </dependencies>
  </dependencyManagement>
</project>
```

```
        <scope>import</scope>
        <type>pom</type>
    </dependency>
    ...
</dependencies>
</dependencyManagement>
...
</project>
```

Gradle

Ajoutez la dépendance de la plate-forme à la AWS SDK nomenclature (BOM) pour appliquer la SDK version du projet. Cela nécessite Gradle 5.0 ou une version ultérieure :

build.gradle

```
...
dependencies {
    ...
    flinkShadowJar(platform("software.amazon.awssdk:bom:2.20.144"))
    ...
}
...
```

Mise à jour des applications Python

Les applications Python peuvent utiliser les connecteurs de deux manières différentes : emballer des connecteurs et autres dépendances Java dans le cadre d'un fichier Uber JAR unique ou utiliser directement le connecteur JAR. Pour corriger les applications affectées par le blocage d'Async Sink :

- Si l'application utilise un fichier Uber JAR, suivez les instructions de [Mettre à jour les applications Java](#) .
- Pour reconstruire les connecteurs JAR à partir de la source, procédez comme suit :

Création de connecteurs à partir de la source :

Prérequis, similaires aux [exigences de compilation](#) Flink :

- Java 11
- Maven 3.2.5

flink-sql-connector-kinesis

1. Téléchargez le code source pour Flink 1.15.4 :

```
wget https://archive.apache.org/dist/flink/flink-1.15.4/flink-1.15.4-src.tgz
```

2. Décompressez le code source :

```
tar -xvf flink-1.15.4-src.tgz
```

3. Accédez au répertoire du connecteur Kinesis

```
cd flink-1.15.4/flink-connectors/flink-connector-kinesis/
```

4. Compilez et installez le fichier jar du connecteur, en spécifiant AWS SDK la version requise. Pour accélérer la compilation, utilisez `-DskipTests` pour ignorer l'exécution des tests et `-Dfast` pour ignorer les vérifications supplémentaires du code source :

```
mvn clean install -DskipTests -Dfast -Daws.sdkv2.version=2.20.144
```

5. Accédez au répertoire du connecteur Kinesis

```
cd ../flink-sql-connector-kinesis
```

6. Compilez et installez le JAR du connecteur SQL :

```
mvn clean install -DskipTests -Dfast
```

7. Le fichier JAR obtenu sera disponible à l'adresse suivante :

```
target/flink-sql-connector-kinesis-1.15.4.jar
```

flink-sql-connector-aws-kinesis-streams

1. Téléchargez le code source pour Flink 1.15.4 :

```
wget https://archive.apache.org/dist/flink/flink-1.15.4/flink-1.15.4-src.tgz
```

2. Décompressez le code source :

```
tar -xvf flink-1.15.4-src.tgz
```

3. Accédez au répertoire du connecteur Kinesis

```
cd flink-1.15.4/flink-connectors/flink-connector-aws-kinesis-streams/
```

4. Compilez et installez le fichier jar du connecteur, en spécifiant AWS SDK la version requise. Pour accélérer la compilation, utilisez `-DskipTests` pour ignorer l'exécution des tests et `-Dfast` pour ignorer les vérifications supplémentaires du code source :

```
mvn clean install -DskipTests -Dfast -Daws.sdk.version=2.20.144
```

5. Accédez au répertoire du connecteur Kinesis

```
cd ../flink-sql-connector-aws-kinesis-streams
```

6. Compilez et installez le JAR du connecteur SQL :

```
mvn clean install -DskipTests -Dfast
```

7. Le fichier JAR obtenu sera disponible à l'adresse suivante :

```
target/flink-sql-connector-aws-kinesis-streams-1.15.4.jar
```

flink-sql-connector-aws-kinesis-firehose

1. Téléchargez le code source pour Flink 1.15.4 :

```
wget https://archive.apache.org/dist/flink/flink-1.15.4/flink-1.15.4-src.tgz
```

2. Décompressez le code source :

```
tar -xvf flink-1.15.4-src.tgz
```

3. Accédez au répertoire du connecteur

```
cd flink-1.15.4/flink-connectors/flink-connector-aws-kinesis-firehose/
```

4. Compilez et installez le fichier jar du connecteur, en spécifiant AWS SDK la version requise. Pour accélérer la compilation, utilisez `-DskipTests` pour ignorer l'exécution des tests et `-Dfast` pour ignorer les vérifications supplémentaires du code source :

```
mvn clean install -DskipTests -Dfast -Daws.sdk.version=2.20.144
```

5. Accédez au répertoire du connecteur SQL

```
cd ../flink-sql-connector-aws-kinesis-firehose
```

6. Compilez et installez le JAR du connecteur SQL :

```
mvn clean install -DskipTests -Dfast
```

7. Le fichier JAR obtenu sera disponible à l'adresse suivante :

```
target/flink-sql-connector-aws-kinesis-firehose-1.15.4.jar
```

flink-sql-connector-dynamodb

1. Téléchargez le code source pour Flink 1.15.4 :

```
wget https://archive.apache.org/dist/flink/flink-connector-aws-3.0.0/flink-connector-aws-3.0.0-src.tgz
```

2. Décompressez le code source :

```
tar -xvf flink-connector-aws-3.0.0-src.tgz
```

3. Accédez au répertoire du connecteur

```
cd flink-connector-aws-3.0.0
```

4. Compilez et installez le fichier jar du connecteur, en spécifiant AWS SDK la version requise. Pour accélérer la compilation, utilisez `-DskipTests` pour ignorer l'exécution des tests et `-Dfast` pour ignorer les vérifications supplémentaires du code source :

```
mvn clean install -DskipTests -Dfast -Dflink.version=1.15.4 -  
Daws.sdk.version=2.20.144
```

5. Le fichier JAR obtenu sera disponible à l'adresse suivante :

```
flink-sql-connector-dynamodb/target/flink-sql-connector-dynamodb-3.0.0.jar
```

Le traitement des sources de données Amazon Kinesis est désordonné lors du repartitionnement

L'implémentation actuelle de `FlinkKinesisConsumer` ne fournit pas de solides garanties d'ordre entre les partitions Kinesis. Cela peut entraîner un out-of-order traitement lors du resharding de Kinesis Stream, en particulier pour les applications Flink présentant un retard de traitement. Dans certaines circonstances, par exemple lorsque les opérateurs Windows sont basés sur l'heure des événements, les événements peuvent être ignorés en raison du retard qui en résulte.

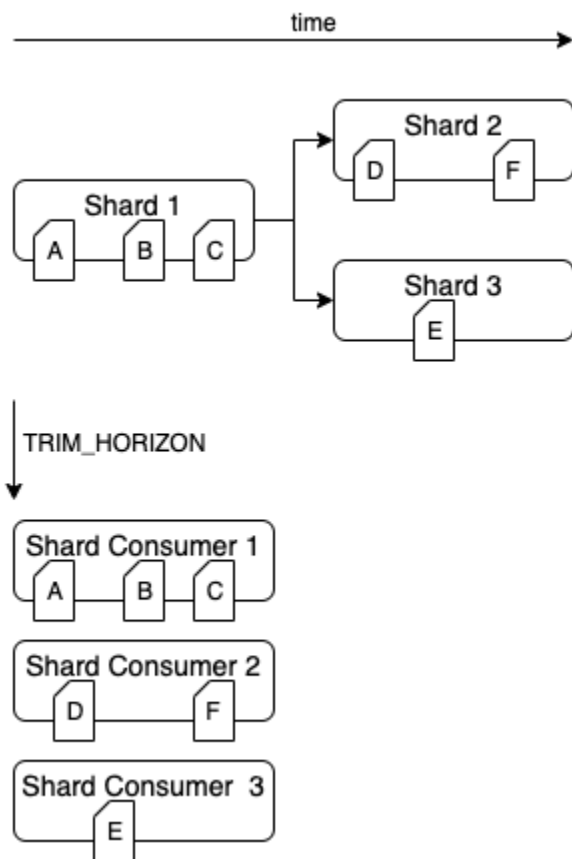

Il s'agit d'un [problème connu](#) dans Open Source Flink. Jusqu'à ce que le correctif du connecteur soit disponible, assurez-vous que vos applications Flink ne prennent pas de retard sur Kinesis Data Streams lors du repartitionnement. En vous assurant que le délai de traitement est toléré par vos applications Flink, vous pouvez minimiser l'impact du out-of-order traitement et le risque de perte de données.

Résolution des problèmes d'exécution

Cette section contient des informations sur le diagnostic et la résolution des problèmes d'exécution de votre application de service géré pour Apache Flink.

Rubriques

- [Outils de dépannage](#)
- [Problèmes liés à l'application](#)
- [L'application redémarre](#)
- [Le débit est trop lent](#)
- [Croissance illimitée de l'État](#)
- [Opérateurs liés aux E/S](#)
- [Limitation en amont ou à la source à partir d'un flux de données Kinesis](#)
- [Points de contrôle](#)
- [Le délai du point de contrôle est expiré](#)
- [Échec de point de contrôle pour l'application Apache Beam](#)
- [Contre-pression](#)
- [Asymétrie de données](#)
- [Asymétrie d'état](#)
- [Intégrez les ressources de différentes régions](#)

Outils de dépannage

Les CloudWatch alarmes sont le principal outil de détection des problèmes liés aux applications. À l'aide d' CloudWatch alarmes, vous pouvez définir des seuils pour CloudWatch les mesures qui indiquent des erreurs ou des goulots d'étranglement dans votre application. Pour plus d'informations sur les CloudWatch alarmes recommandées, consultez [Utiliser les CloudWatch alarmes avec Amazon Managed Service pour Apache Flink](#).

Problèmes liés à l'application

Cette section contient des solutions aux erreurs que vous pourriez rencontrer avec votre application de service géré pour Apache Flink.

Rubriques

- [L'application est bloquée dans un statut transitoire](#)
- [La création d'un instantané échoue](#)
- [Impossible d'accéder aux ressources d'un VPC](#)
- [Des données sont perdues lors de l'écriture dans un compartiment Amazon S3](#)
- [L'application est en RUNNING état mais ne traite pas les données](#)
- [Snapshot, mise à jour de l'application ou erreur d'arrêt de l'application : `InvalidApplicationConfigurationException`](#)
- [fichier `java.nio. NoSuchFileException: /usr/local/openjdk-8/lib/security/cacerts`](#)

L'application est bloquée dans un statut transitoire

Si votre application reste dans un état transitoire (STARTING,UPDATING, ouAUTOSCALING)STOPPING, vous pouvez arrêter votre application en utilisant l'[StopApplication](#) action dont le Force paramètre est défini sur `true`. Vous ne pouvez pas forcer l'arrêt d'une application lorsqu'elle est à l'état DELETING. Sinon, si l'application a l'état UPDATING ou AUTOSCALING, vous pouvez revenir à la version précédente en cours d'exécution. Lorsque vous annulez une application, elle charge les données d'état du dernier instantané réussi. Si l'application ne possède aucun instantané, le service géré pour Apache Flink rejette la demande de restauration. Pour plus d'informations sur l'annulation d'une application, consultez la section [RollbackApplication](#) Action.

Note

L'arrêt forcé de votre application peut entraîner une perte ou une duplication des données. Pour éviter la perte de données ou le double traitement des données lors du redémarrage de l'application, nous vous recommandons d'enregistrer fréquemment des instantanés de votre application.

Les causes de blocage des applications peuvent être les suivantes :

- L'état de l'application est trop important : si l'état de l'application est trop important ou trop persistant, l'application peut se bloquer lors d'une opération de point de contrôle ou d'instantané. Vérifiez les métriques `lastCheckpointDuration` et `lastCheckpointSize` de votre application pour détecter des valeurs en augmentation constante ou anormalement élevées.

- Le code de l'application est trop volumineux : vérifiez que la taille JAR du fichier de votre application est inférieure à 512 Mo. JARles fichiers de plus de 512 Mo ne sont pas pris en charge.
- La création d'un instantané de l'application échoue : le service géré pour Apache Flink crée un instantané de l'application lors d'une demande [UpdateApplication](#) ou [StopApplication](#). Le service utilise ensuite cet état d'instantané et restaure l'application à l'aide de la configuration mise à jour de l'application afin de fournir une sémantique de traitement unique. Si la création automatique d'instantané échoue, consultez [La création d'un instantané échoue](#).
- La restauration à partir d'un instantané échoue : si vous supprimez ou modifiez un opérateur dans une mise à jour d'application et que vous tentez de restaurer à partir d'un instantané, la restauration échouera par défaut si l'instantané contient les données d'état de l'opérateur manquant. De plus, l'application sera bloquée à l'état STOPPED ou UPDATING. Pour modifier ce comportement et permettre à la restauration de réussir, modifiez le `AllowNonRestoredState` paramètre de l'application [FlinkRunConfiguration](#) sur `true`. Cela permettra à l'opération de reprise d'ignorer les données d'état qui ne peuvent pas être mises en correspondance avec le nouveau programme.
- L'initialisation de l'application prend trop de temps : le service géré pour Apache Flink utilise un délai d'attente interne de 5 minutes (réglage modifiable) pour le démarrage d'une tâche Flink. Si votre tâche ne démarre pas dans ce délai, vous verrez le CloudWatch journal suivant :

```
Flink job did not start within a total timeout of 5 minutes for application: %s under account: %s
```

Si vous rencontrez l'erreur ci-dessus, cela signifie que vos opérations définies selon la méthode `main` de la tâche Flink prennent plus de 5 minutes, entraînant l'expiration du délai de création de la tâche Flink du côté du service géré pour Apache Flink. Nous vous suggérons de consulter les `JobManager` journaux Flink ainsi que le code de votre application pour voir si ce retard dans la `main` méthode est prévu. Si ce n'est pas le cas, vous devez prendre des mesures pour résoudre le problème afin que l'opération prenne moins de 5 minutes.

Vous pouvez vérifier l'état de votre application à l'aide des actions [ListApplications](#) ou [DescribeApplication](#).

La création d'un instantané échoue

Le service géré pour Apache Flink ne peut pas prendre d'instantané dans les circonstances suivantes :

- L'application a dépassé la limite d'instantané. La limite est de 1 000 instantanés. Pour de plus amples informations, veuillez consulter [Gérez les sauvegardes d'applications à l'aide de snapshots](#).
- L'application n'est pas autorisée à accéder à sa source ou à son récepteur.
- Le code de l'application ne fonctionne pas correctement.
- L'application rencontre d'autres problèmes de configuration.

Si vous obtenez une exception lors de la création d'un instantané pendant la mise à jour ou l'arrêt de l'application, définissez la propriété `SnapshotsEnabled` de la [ApplicationSnapshotConfiguration](#) de votre application sur `false` et réessayez la demande.

Les instantanés peuvent échouer si les opérateurs de votre application ne sont pas correctement configurés. Pour obtenir des informations sur le réglage des performances des opérateurs, consultez [Mise à l'échelle des opérateurs](#).

Une fois que l'application est revenue à un état sain, nous vous recommandons de définir la propriété `SnapshotsEnabled` de l'application sur `true`.

Impossible d'accéder aux ressources d'un VPC

Si votre application utilise une application VPC exécutée sur AmazonVPC, procédez comme suit pour vérifier que votre application a accès à ses ressources :

- Vérifiez vos CloudWatch journaux pour détecter l'erreur suivante. Cette erreur indique que votre application ne peut pas accéder aux ressources de votre VPC :

```
org.apache.kafka.common.errors.TimeoutException: Failed to update metadata after 60000 ms.
```

Si cette erreur s'affiche, vérifiez que vos tables de routage sont correctement configurées et que les paramètres de connexion de vos connecteurs sont corrects.

Pour plus d'informations sur la configuration et l'analyse CloudWatch des journaux, consultez [Journalisation et surveillance dans Amazon Managed Service pour Apache Flink](#).

Des données sont perdues lors de l'écriture dans un compartiment Amazon S3

Certaines pertes de données peuvent se produire lors de l'écriture d'un fichier de sortie dans un compartiment Amazon S3 à l'aide d'Apache Flink version 1.6.2. Nous vous recommandons d'utiliser

la dernière version prise en charge d'Apache Flink lorsque vous utilisez Amazon S3 pour écrire un fichier de sortie directement. Pour écrire dans un compartiment Amazon S3 à l'aide d'Apache Flink 1.6.2, nous vous recommandons d'utiliser Firehose. Pour plus d'informations sur l'utilisation de Firehose avec Managed Service pour Apache Flink, consultez [Évier Firehose](#)

L'application est en RUNNING état mais ne traite pas les données

Vous pouvez vérifier l'état de votre application à l'aide des actions [ListApplications](#) ou [DescribeApplication](#). Si votre application entre dans le RUNNING statut mais n'écrit pas de données dans votre récepteur, vous pouvez résoudre le problème en ajoutant un flux de CloudWatch journal Amazon à votre application. Pour de plus amples informations, veuillez consulter [Utiliser les options de CloudWatch journalisation des applications](#). Le flux de journaux contient des messages que vous pouvez utiliser pour résoudre les problèmes de l'application.

Snapshot, mise à jour de l'application ou erreur d'arrêt de l'application :

InvalidApplicationConfigurationException

Une erreur similaire à la suivante peut se produire lors d'une opération d'instantané ou lors d'une opération de création d'un instantané, telle que la mise à jour ou l'arrêt d'une application :

```
An error occurred (InvalidApplicationConfigurationException) when calling the
UpdateApplication operation:
```

```
Failed to take snapshot for the application xxxx at this moment. The application is
currently experiencing downtime.
```

```
Please check the application's CloudWatch metrics or CloudWatch logs for any possible
errors and retry the request.
```

```
You can also retry the request after disabling the snapshots in the Managed Service for
Apache Flink console or by updating
the ApplicationSnapshotConfiguration through the AWS SDK
```

Cette erreur se produit lorsque l'application ne parvient pas à créer un instantané.

Si vous rencontrez cette erreur lors d'une opération d'instantané ou d'une opération de création d'un instantané, procédez comme suit :

- Désactivez les instantanés pour votre application. Vous pouvez le faire soit dans la console Managed Service for Apache Flink, soit en utilisant le `SnapshotsEnabledUpdate` paramètre de l'[UpdateApplication](#) action.

- Découvrez pourquoi les instantanés ne peuvent pas être créés. Pour plus d'informations, consultez [L'application est bloquée dans un statut transitoire](#).
- Réactivez les instantanés lorsque l'application revient à un état sain.

fichier java.nio. NoSuchFileException: /usr/local/openjdk-8/lib/security/cacerts

L'emplacement du SSL truststore a été mis à jour lors d'un déploiement précédent. Utilisez la valeur suivante pour le paramètre `ssl.truststore.location` à la place :

```
/usr/lib/jvm/java-11-amazon-corretto/lib/security/cacerts
```

L'application redémarre

Si votre application n'est pas saine, sa tâche Apache Flink échoue et redémarre continuellement. Cette section décrit les symptômes et les étapes de résolution de ce problème.

Symptômes

Ce problème peut présenter les symptômes suivants :

- La métrique `FullRestarts` n'est pas nulle. Cette métrique représente le nombre de fois où la tâche de l'application a été redémarrée depuis que vous l'avez lancée.
- La métrique `Downtime` n'est pas nulle. Cette métrique représente le nombre de millisecondes pendant lesquelles l'application est à l'état `FAILING` ou `RESTARTING`.
- Le journal des applications contient les passages à l'état `RESTARTING` ou `FAILED`. Vous pouvez interroger le journal de votre application pour ces changements de statut à l'aide de la requête CloudWatch Logs Insights suivante : [Analyser les erreurs : défaillances liées aux tâches de l'application](#).

Causes et solutions

Les conditions suivantes peuvent rendre votre application instable et provoquer des redémarrages répétés :

- L'opérateur lance une exception : si une exception d'un opérateur de votre application n'est pas gérée, l'application bascule (en interprétant que l'échec ne peut pas être géré par l'opérateur).

L'application redémarre à partir du dernier point de contrôle afin de conserver la sémantique de traitement unique. Par conséquent, la valeur `Downtime` n'est pas nulle pendant ces périodes de redémarrage. Pour éviter que cela ne se produise, nous vous recommandons de gérer toutes les exceptions réessayables dans le code de l'application.

Vous pouvez rechercher les causes de cette situation en interrogeant les journaux de votre application pour vérifier si l'état de votre application est passé de `RUNNING` à `FAILED`. Pour plus d'informations, consultez [the section called "Analyser les erreurs : défaillances liées aux tâches de l'application"](#).

- Les flux de données Kinesis ne sont pas correctement provisionnés : si la source ou le récepteur de votre application est un flux de données Kinesis, vérifiez si les [métriques](#) du flux ne contiennent pas d'erreurs. `ReadProvisionedThroughputExceeded`
`WriteProvisionedThroughputExceeded`

Si ces erreurs s'affichent, vous pouvez augmenter le débit disponible pour le flux Kinesis en augmentant le nombre de partitions du flux. Pour plus d'informations, consultez la rubrique [Comment modifier le nombre de partitions ouvertes dans Kinesis Data Streams ?](#)

- Les autres sources ou récepteurs ne sont pas correctement provisionnés ou disponibles : vérifiez que votre application provisionne correctement les sources et les récepteurs. Vérifiez que les sources ou les récepteurs utilisés dans l'application (tels que les autres AWS services ou les sources ou destinations externes) sont bien approvisionnés, ne sont pas limités en lecture ou en écriture ou sont régulièrement indisponibles.

Si vous rencontrez des problèmes de débit avec vos services dépendants, augmentez les ressources disponibles pour ces services ou recherchez la cause des erreurs ou indisponibilités.

- Les opérateurs ne sont pas correctement provisionnés : si la charge de travail sur les threads de l'un des opérateurs de votre application n'est pas correctement répartie, l'opérateur peut être surchargé et l'application peut se bloquer. Pour obtenir des informations sur le réglage du parallélisme des opérateurs, consultez [Gérez correctement la mise à l'échelle des opérateurs](#).
- L'application échoue avec `DaemonException` : Cette erreur apparaît dans le journal de votre application si vous utilisez une version d'Apache Flink antérieure à la version 1.11. Vous devrez peut-être effectuer une mise à niveau vers une version ultérieure d'Apache Flink afin d'utiliser une version KPL 0.14 ou ultérieure.
- L'application échoue avec `TimeoutException`, `FlinkException`, ou `RemoteTransportException` : Ces erreurs peuvent apparaître dans le journal de votre application si vos gestionnaires de tâches tombent en panne. Si votre application est surchargée, vos gestionnaires de tâches peuvent être

soumis à une pression sur les ressources du processeur ou de la mémoire, ce qui peut entraîner leur échec.

Ces erreurs peuvent se présenter comme suit :

- `java.util.concurrent.TimeoutException: The heartbeat of JobManager with id xxx timed out`
- `org.apache.flink.util.FlinkException: The assigned slot xxx was removed`
- `org.apache.flink.runtime.io.network.netty.exception.RemoteTransportException: Connection unexpectedly closed by remote task manager`

Pour résoudre ce problème, vérifiez les points suivants :

- Vérifiez vos CloudWatch indicateurs pour détecter des pics inhabituels d'utilisation du processeur ou de la mémoire.
- Vérifiez que votre application ne présente aucun problème de débit. Pour plus d'informations, consultez [Résoudre les problèmes de performances](#).
- Examinez le journal de votre application pour détecter les exceptions non gérées générées par le code de votre application.
- L'application échoue avec l'erreur `JaxbAnnotationModule Not Found` : cette erreur se produit si votre application utilise Apache Beam, mais ne possède pas les dépendances ou versions de dépendances correctes. Les applications du service géré pour Apache Flink qui utilisent Apache Beam doivent utiliser les versions de dépendances suivantes :

```
<jackson.version>2.10.2</jackson.version>
...
<dependency>
  <groupId>com.fasterxml.jackson.module</groupId>
  <artifactId>jackson-module-jaxb-annotations</artifactId>
  <version>2.10.2</version>
</dependency>
```

Si vous ne fournissez pas la bonne version de `jackson-module-jaxb-annotations` en tant que dépendance explicite, votre application la charge à partir des dépendances de l'environnement, et comme les versions ne correspondent pas, l'application se bloque au moment de l'exécution.

Pour plus d'informations sur l'utilisation d'Apache Beam avec le service géré pour Apache Flink, consultez [Utilisation CloudFormation avec le service géré pour Apache Flink](#).

- L'application échoue avec `java.io.IOException` : nombre insuffisant de tampons réseau

Cela se produit lorsqu'une application ne dispose pas de mémoire suffisante pour les tampons réseau. Les tampons réseau facilitent la communication entre les sous-tâches. Ils sont utilisés pour stocker des enregistrements avant leur transmission sur un réseau et pour stocker les données entrantes avant de les disséquer en enregistrements et de les transmettre à des sous-tâches. Le nombre de tampons réseau requis varie directement en fonction du parallélisme et de la complexité de votre graphique de tâches. Il existe plusieurs approches pour atténuer ce problème :

- Vous pouvez configurer une valeur `parallelismPerKpu` inférieure pour augmenter la quantité de mémoire allouée par sous-tâche et par mémoire tampon réseau. Notez que la réduction de la valeur `parallelismPerKpu` augmentera le nombre d'unités KPU et donc le coût. Pour éviter cela, vous pouvez conserver la même quantité d'unités KPU en réduisant le parallélisme du même facteur.
- Vous pouvez simplifier votre graphe de tâches en réduisant le nombre d'opérateurs ou en créant des chaînes afin de réduire le nombre de tampons nécessaires.
- Sinon, vous pouvez vous rendre sur <https://aws.amazon.com/premiumsupport/> pour une configuration personnalisée de la mémoire tampon réseau.

Le débit est trop lent

Si votre application ne traite pas assez rapidement les données de streaming entrantes, elle fonctionnera mal et deviendra instable. Cette section décrit les symptômes et les étapes de résolution de ce problème.

Symptômes

Ce problème peut présenter les symptômes suivants :

- Si la source de données de votre application est un flux Kinesis, la métrique `millisbehindLatest` du flux augmente continuellement.
- Si la source de données de votre application est un MSK cluster Amazon, les indicateurs de latence du cluster en termes de consommation augmentent continuellement. Pour plus d'informations, consultez [Consumer-Lag Monitoring](#) dans le manuel [Amazon MSK Developer Guide](#).
- Si la source de données de votre application est un autre service ou une autre source, vérifiez les métriques de retard des consommateurs ou les données disponibles.

Causes et solutions

Le ralentissement du débit des applications peut avoir de nombreuses causes. Si votre application ne suit pas le rythme des entrées, vérifiez les points suivants :

- Si le retard de débit augmente puis diminue, vérifiez si l'application redémarre. Votre application arrêtera de traiter les entrées pendant le redémarrage, ce qui provoquera un pic de retard. Pour obtenir des informations sur les échecs d'application, consultez [L'application redémarre](#).
- Si le retard de débit est constant, vérifiez si les performances de votre application sont optimisées. Pour plus d'informations sur l'optimisation des performances de votre application, consultez [Résoudre les problèmes de performances](#).
- Si le retard de débit n'augmente pas de manière excessive, mais augmente continuellement et que les performances de votre application sont optimisées, vous devez augmenter les ressources de votre application. Pour plus d'informations sur l'augmentation des ressources d'application, consultez [Implémenter le dimensionnement des applications dans le service géré pour Apache Flink](#).
- Si votre application lit à partir d'un cluster Kafka situé dans une autre région et que `FlinkKafkaConsumer` ou `KafkaSource` sont principalement inactifs (`idleTimeMsPerSecond` élevé ou `CPUUtilization` faible) malgré un retard important pour les consommateurs, vous pouvez augmenter la valeur pour `receive.buffer.byte`, par exemple 2097152. Pour plus d'informations, consultez la section relative à l'environnement à latence élevée dans [MSKConfigurations personnalisées](#).

Pour les étapes de résolution des problèmes liés au ralentissement du débit ou à l'augmentation du retard des consommateurs dans la source de l'application, consultez [Résoudre les problèmes de performances](#).

Croissance illimitée de l'État

Si votre application ne supprime pas correctement les informations d'état obsolètes, elles s'accumuleront continuellement et entraîneront des problèmes de performance ou de stabilité de l'application. Cette section décrit les symptômes et les étapes de résolution de ce problème.

Symptômes

Ce problème peut présenter les symptômes suivants :

- La métrique `lastCheckpointDuration` augmente progressivement ou connaît des pics.

- La métrique `lastCheckpointSize` augmente progressivement ou connaît des pics.

Causes et solutions

Les conditions suivantes peuvent amener votre application à accumuler des données d'état :

- Votre application conserve les données d'état plus longtemps que nécessaire.
- Votre application utilise des requêtes de fenêtre d'une durée trop longue.
- Vous n'avez pas défini le TTL pour vos données d'état. Pour plus d'informations, consultez [State Time-To-Live \(TTL\)](#) dans la documentation d'Apache Flink.
- Vous exécutez une application qui dépend de la version 2.25.0 ou ultérieure d'Apache Beam. [Vous pouvez vous désinscrire de la nouvelle version de la transformation de lecture en BeamApplicationProperties ajoutant les expériences et les valeurs clés `use_deprecated_read`](#). Pour plus d'informations, consultez la [documentation Apache Beam](#).

Parfois, les applications sont confrontées à une augmentation constante de la taille de l'état, qu'elles ne peuvent supporter à long terme (une application Flink fonctionne indéfiniment, après tout). Parfois, cela peut venir du fait que les applications stockent les données dans leur état, sans permettre le vieillissement correct des anciennes informations. Mais parfois, les attentes quant à ce que Flink peut offrir sont tout simplement déraisonnables. Les applications peuvent utiliser des agrégations sur de longues périodes s'étendant sur des jours, voire des semaines. À moins qu'il [AggregateFunctions](#) ne soit utilisé, ce qui permet des agrégations incrémentielles, Flink doit conserver les événements de l'ensemble de la fenêtre en état.

En outre, lors de l'utilisation de fonctions de processus pour implémenter des opérateurs personnalisés, l'application doit supprimer les données d'état qui ne sont plus nécessaires à la logique métier. Dans ce cas, [l'état time-to-live](#) peut être utilisé pour vieillir automatiquement les données en fonction du temps de traitement. Le service géré pour Apache Flink utilise des points de contrôle incrémentiels, ainsi l'état TTL est basé sur le [compactage RocksDB](#). Vous ne pouvez observer une réduction réelle de la taille de l'état (indiquée par la taille du point de contrôle) qu'après une opération de compactage. En particulier pour les points de contrôle de taille inférieure à 200 Mo, il est peu probable que vous observiez une réduction de la taille des points de contrôle à la suite de l'expiration de l'état. Cependant, les points de sauvegarde sont basés sur une copie propre de l'état, qui ne contient pas d'anciennes données. Vous pouvez donc déclencher un instantané dans le service géré pour Apache Flink afin de forcer la suppression de l'état obsolète.

À des fins de débogage, il peut être judicieux de désactiver les points de contrôle incrémentiels pour vérifier plus rapidement que la taille du point de contrôle diminue ou se stabilise réellement (et éviter l'effet de compactage dans RocksBS). Pour cela, il faut cependant envoyer un ticket à l'équipe du service.

Opérateurs liés aux E/S

Il est préférable d'éviter toute dépendance à des systèmes externes sur le chemin des données. Il est souvent beaucoup plus performant de conserver un ensemble de données de référence dans son état plutôt que de faire appel à un système externe pour enrichir des événements individuels. Cependant, certaines dépendances ne peuvent pas être facilement déplacées vers un état, par exemple si vous souhaitez enrichir les événements avec un modèle de machine learning hébergé sur Amazon Sagemaker.

Les opérateurs qui s'interfaçent avec des systèmes externes via le réseau peuvent devenir un goulot d'étranglement et provoquer une contre-pression. Il est fortement recommandé d'utiliser [AsyncIO](#) pour implémenter la fonctionnalité, afin de réduire le temps d'attente pour les appels individuels et d'éviter le ralentissement de l'ensemble de l'application.

En outre, pour les applications avec des opérateurs liés aux E/S, il peut également être judicieux d'augmenter le paramètre [ParallelismPerKPU](#) de l'application Managed Service for Apache Flink. Cette configuration décrit le nombre de sous-tâches parallèles qu'une application peut effectuer par unité de traitement Kinesis (KPU). En augmentant la valeur par défaut de 1 à 4, par exemple, l'application utilise les mêmes ressources (et a le même coût) mais peut augmenter le parallélisme jusqu'à 4 fois. Cela fonctionne bien pour les applications liées aux E/S, mais entraîne une surcharge supplémentaire pour les applications qui ne sont pas liées aux E/S.

Limitation en amont ou à la source à partir d'un flux de données Kinesis

Symptôme : l'application rencontre une erreur `LimitExceededExceptions` provenant du flux de données Kinesis source en amont.

Cause potentielle : le paramètre par défaut du connecteur Kinesis de la bibliothèque Apache Flink est défini pour lire à partir du flux de données Kinesis source, avec un paramètre par défaut très agressif pour le nombre maximal d'enregistrements extraits par appel `GetRecords`. Apache Flink est configuré par défaut pour récupérer 10 000 enregistrements par `GetRecords` appel (cet appel est effectué par défaut toutes les 200 ms), bien que la limite par partition ne soit que de 1 000 enregistrements.

Ce comportement par défaut peut entraîner une limitation lors de la tentative de consommation à partir du flux de données Kinesis, ce qui affectera les performances et la stabilité des applications.

Vous pouvez le confirmer en vérifiant la CloudWatch `ReadProvisionedThroughputExceeded` métrique et en voyant les périodes prolongées ou prolongées pendant lesquelles cette métrique est supérieure à zéro.

Vous pouvez également le voir dans CloudWatch les journaux de votre application Amazon Managed Service for Apache Flink en observant `LimitExceededException` les erreurs continues.

Résolution : vous pouvez effectuer l'une des deux opérations suivantes pour résoudre ce scénario :

- Abaisser la limite par défaut du nombre d'enregistrements récupérés par appel `GetRecords`
- Activez les lectures adaptatives dans votre application Amazon Managed Service pour Apache Flink. Pour plus d'informations sur la fonctionnalité de lecture adaptative, consultez [SHARD_USE_ADAPTIVE_READS](#)

Points de contrôle

Les points de contrôle sont le mécanisme utilisé par Flink pour garantir que l'état d'une application est tolérant aux pannes. Ce mécanisme permet à Flink de récupérer l'état des opérateurs en cas d'échec de la tâche et donne à l'application la même sémantique qu'une exécution sans échec. Avec le service géré pour Apache Flink, l'état d'une application est stocké dans RocksDB, un magasin de clés/valeurs intégré qui conserve son état de fonctionnement sur le disque. Lorsqu'un point de contrôle est pris, l'état est également transféré sur Amazon S3. Ainsi, même en cas de perte du disque, le point de contrôle peut être utilisé pour restaurer l'état de l'application.

Pour plus d'informations, consultez [Fonctionnement des instantanés d'état](#).

Étapes du point de contrôle

Pour une sous-tâche d'opérateur de point de contrôle dans Flink, il y a 5 étapes principales :

- En attente [Délai de démarrage] : Flink utilise des barrières de point de contrôle qui sont insérées dans le flux. Ainsi, le délai à cette étape correspond au temps pendant lequel l'opérateur attend que la barrière de contrôle l'atteigne.
- Alignement [Durée de l'alignement] : à cette étape, la sous-tâche a atteint une barrière, mais elle attend les barrières provenant d'autres flux d'entrée.

- **Point de contrôle synchrone [Durée de synchronisation]** : c'est à cette étape que la sous-tâche crée réellement un instantané de l'état de l'opérateur et bloque toutes les autres activités de la sous-tâche.
- **Point de contrôle asynchrone [Durée asynchrone]** : pendant la majeure partie de cette étape, la sous-tâche télécharge l'état vers Amazon S3. Au cours de cette étape, la sous-tâche n'est plus bloquée et peut traiter des enregistrements.
- **Reconnaissance** — Il s'agit généralement d'une étape courte et consiste simplement à envoyer un accusé de réception aux messages de validation JobManager et à exécuter les éventuels messages de validation (par exemple avec les puits Kafka).

Chacune de ces étapes (à l'exception de la reconnaissance) correspond à une métrique de durée pour les points de contrôle, disponible dans l'interface utilisateur Web de Flink, qui peut aider à isoler la cause d'un long point de contrôle.

Pour voir une définition exacte de chacune des métriques disponibles sur les points de contrôle, rendez-vous dans l'[onglet Historique](#).

Enquête

Lorsque vous étudiez la durée prolongée d'un point de contrôle, la chose la plus importante à déterminer est le goulot d'étranglement du point de contrôle, c'est-à-dire quel opérateur et quelle sous-tâche mettent le plus de temps à atteindre le point de contrôle et quelle étape de cette sous-tâche prend le plus de temps. Cela peut être déterminé à l'aide de l'interface utilisateur Web de Flink, dans la tâche de contrôle des tâches. L'interface Web de Flink fournit des données et des informations qui aident à étudier les problèmes liés aux points de contrôle. Pour une analyse complète, consultez [Surveillance des points de contrôle](#).

La première chose à examiner est la durée de bout en bout de chaque opérateur dans le graphique des tâches afin de déterminer quel opérateur met beaucoup de temps à effectuer un point de contrôle et mérite une enquête plus approfondie. Selon la documentation de Flink, la durée est définie comme suit :

Durée comprise entre l'horodatage du déclencheur et le dernier accusé de réception (ou n/a si aucun accusé de réception n'a encore été reçu). Cette durée de bout en bout pour un point de contrôle complet est déterminée par la dernière sous-tâche qui accuse réception du point de contrôle. Ce délai est généralement supérieur à celui dont ont besoin les sous-tâches individuelles pour effectuer un point de contrôle de l'état.

Les autres durées du point de contrôle fournissent également des informations plus précises sur l'endroit où le temps est passé.

Si la durée de synchronisation est élevée, cela indique que quelque chose se passe pendant la création de l'instantané. Au cours de cette étape, des classes `snapshotState()` sont appelées à implémenter l'interface `snapshotState` ; il peut s'agir de code utilisateur, donc les thread-dumps peuvent être utiles pour étudier cela.

Une longue durée asynchrone suggère que beaucoup de temps est consacré au chargement de l'état sur Amazon S3. Cela peut se produire si l'état est volumineux ou si de nombreux fichiers d'état sont en cours de chargement. Si tel est le cas, cela vaut la peine d'étudier la manière dont l'état est utilisé par l'application et de s'assurer que les structures de données natives de Flink sont utilisées dans la mesure du possible ([Using Keyed State](#)). Le service géré pour Apache Flink configure Flink de manière à minimiser le nombre d'appels Amazon S3 pour garantir que cela ne soit pas trop long. Voici un exemple des statistiques de point de contrôle d'un opérateur. Cela montre que la durée asynchrone est relativement longue par rapport aux statistiques de point de contrôle des opérateurs précédentes.

SubTasks:										
	End to End Duration	Checkpointed Data Size	Sync Duration	Async Duration	Processed (persisted) Data	Alignment Duration	Start Delay			
Minimum	495ms	11.1 KB	8ms	357ms	0 B (0 B)	0ms	126ms			
Average	813ms	586 KB	28ms	653ms	0 B (0 B)	0ms	126ms			
Maximum	1s	1.70 MB	69ms	1s	0 B (0 B)	1ms	128ms			
ID	Acknowledged	End to End Duration	Checkpointed Data Size	Sync Duration	Async Duration	Processed (persisted) Data	Alignment Duration	Start Delay	Unaligned Checkpoint	
0	2022-03-02 14:16:49	566ms	11.1 KB	8ms	429ms	0 B (0 B)	0ms	126ms	false	
1	2022-03-02 14:16:50	1s	1.70 MB	69ms	1s	0 B (0 B)	0ms	128ms	false	
2	2022-03-02 14:16:49	495ms	11.1 KB	8ms	357ms	0 B (0 B)	1ms	126ms	false	
Sink: Unnamed			1/1 (100%)	2022-03-02 14:16:49	131ms	0 B	0 B (0 B)			
SubTasks:										

Si le délai de démarrage est élevé, cela signifie que la majeure partie du temps est consacrée à attendre que la barrière du point de contrôle atteigne l'opérateur. Cela indique que l'application met un certain temps à traiter les enregistrements, ce qui signifie que l'obstacle traverse lentement le graphique des tâches. C'est généralement le cas si la tâche est soumise à une contre-pression ou si un ou plusieurs opérateurs sont constamment occupés. Voici un exemple de situation dans JobGraph laquelle le deuxième `KeyedProcess` opérateur est occupé.

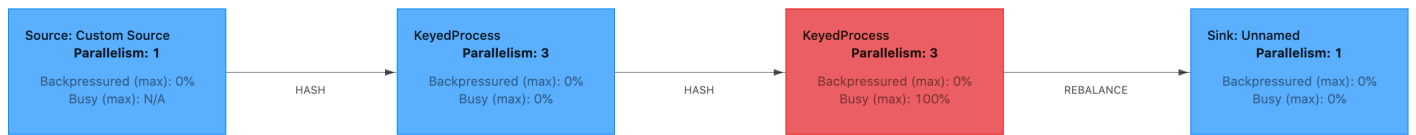

Vous pouvez étudier ce qui prend autant de temps en utilisant Flink Flame Graphs ou en utilisant des TaskManager thread dumps. Une fois que le goulot d'étranglement a été identifié, il peut être étudié plus en détail à l'aide des graphiques en flamme ou des vidages de thread.

Vidages de thread

Les vidages de thread sont un autre outil de débogage légèrement inférieur à celui des graphiques en flamme. Un vidage de thread affiche l'état d'exécution de tous les threads à un moment donné. Flink effectue un vidage de JVM thread, qui est un état d'exécution de tous les threads du processus Flink. L'état d'un thread est présenté par une trace de pile du thread ainsi que par des informations supplémentaires. Les graphiques en flamme sont en fait construits à partir de plusieurs traces de pile prises en succession rapide. Le graphique est une visualisation réalisée à partir de ces traces qui permet d'identifier facilement les chemins de code courants.

```

"KeyedProcess (1/3)#0" prio=5 Id=1423 RUNNABLE
  at app//scala.collection.immutable.Range.foreach$mVc$sp(Range.scala:154)
  at $line33.$read$$iw$$iw$ExpensiveFunction.processElement(<console>>19)
  at $line33.$read$$iw$$iw$ExpensiveFunction.processElement(<console>:14)
  at app//
org.apache.flink.streaming.api.operators.KeyedProcessOperator.processElement(KeyedProcessOperator
  at app//org.apache.flink.streaming.runtime.tasks.OneInputStreamTask
$StreamTaskNetworkOutput.emitRecord(OneInputStreamTask.java:205)
  at app//
org.apache.flink.streaming.runtime.io.AbstractStreamTaskNetworkInput.processElement(AbstractStreamTask
  at app//
org.apache.flink.streaming.runtime.io.AbstractStreamTaskNetworkInput.emitNext(AbstractStreamTask
  
```

```
at app//
org.apache.flink.streaming.runtime.io.StreamOneInputProcessor.processInput(StreamOneInputProces
...

```

Vous trouverez ci-dessus un extrait d'un vidage de thread issu de l'interface utilisateur de Flink pour un seul thread. La première ligne contient des informations générales sur ce thread, notamment :

- Le nom du fil KeyedProcess (1/3) #0
- La priorité du thread prio=5
- Un identifiant de thread unique Id=1423
- État du fil RUNNABLE

Le nom d'un thread donne généralement des informations sur son usage général. Les fils d'opérateurs peuvent être identifiés par leur nom puisque les fils d'opérateurs portent le même nom que l'opérateur, ainsi qu'une indication de la sous-tâche à laquelle ils sont liés. Par exemple, le fil KeyedProcess (1/3) #0 provient de l'KeyedProcessopérateur et provient de la première sous-tâche (sur 3).

Les threads peuvent avoir l'un des états suivants :

- NEW— Le fil de discussion a été créé mais n'a pas encore été traité
- RUNNABLE— Le thread est exécuté sur CPU
- BLOCKED— Le thread attend qu'un autre thread libère son verrou
- WAITING— Le thread attend à l'aide d'une park() méthode wait()join(), ou
- TIMED_ WAITING — Le thread attend en utilisant une méthode sleep, wait, join ou park, mais avec un temps d'attente maximal.

Note

Dans Flink 1.13, la profondeur maximale d'une trace de pile dans le vidage de thread est limitée à 8.

Note

Les vidages de thread doivent être le dernier recours pour résoudre les problèmes de performances dans une application Flink, car ils peuvent être difficiles à lire et nécessiter le prélèvement de plusieurs échantillons et leur analyse manuelle. Dans la mesure du possible, il est préférable d'utiliser des graphiques en flamme.

Vidages de thread dans Flink

Dans Flink, un vidage de thread peut être effectué en choisissant l'option Gestionnaires de tâches dans la barre de navigation à gauche de l'interface utilisateur de Flink, en sélectionnant un gestionnaire de tâches spécifique, puis en accédant à l'onglet Thread Dump. Le vidage de thread peut être téléchargé, copié dans votre éditeur de texte préféré (ou analyseur de vidage de thread) ou analysé directement dans l'affichage en texte de l'interface utilisateur Web de Flink (cette dernière option peut toutefois s'avérer un peu compliquée).

Pour déterminer dans quel gestionnaire de tâches, un thread dump de l'TaskManagersonglet peut être utilisé lorsqu'un opérateur particulier est sélectionné. Cela montre que l'opérateur exécute différentes sous-tâches d'un opérateur et qu'il peut s'exécuter sur différents gestionnaires de tâches.

Detail	SubTasks	TaskManagers	Watermarks	Accumulators	BackPressure	Metrics	FlameGraph
Host	LOG	Bytes received	Records received	Bytes sent	Records sent	Status	
ip-142-151-131-22:61 21	LOG	936 B	0	0 B	0	RUNNING	
ip-142-151-146-195:6 121	LOG	103 KB	1,423	71.1 KB	1,422	RUNNING	

Le vidage sera composé de plusieurs traces de pile. Cependant, lors de l'enquête sur le vidage, les informations relatives à un opérateur sont les plus importantes. Elles sont faciles à trouver, puisque les threads d'opérateurs portent le même nom que l'opérateur et indiquent à quelle sous-tâche ils sont liés. Par exemple, la trace de pile suivante provient de l'KeyedProcessopérateur et constitue la première sous-tâche.

```
"KeyedProcess (1/3)#0" prio=5 Id=595 RUNNABLE
  at app//scala.collection.immutable.Range.foreach$mVc$sp(Range.scala:155)
  at $line360.$read$$iw$$iw$ExpensiveFunction.processElement(<console>:19)
  at $line360.$read$$iw$$iw$ExpensiveFunction.processElement(<console>:14)
  at app//
org.apache.flink.streaming.api.operators.KeyedProcessOperator.processElement(KeyedProcessOperator
  at app//org.apache.flink.streaming.runtime.tasks.OneInputStreamTask
$StreamTaskNetworkOutput.emitRecord(OneInputStreamTask.java:205)
  at app//
org.apache.flink.streaming.runtime.io.AbstractStreamTaskNetworkInput.processElement(AbstractStreamTask
  at app//
org.apache.flink.streaming.runtime.io.AbstractStreamTaskNetworkInput.emitNext(AbstractStreamTaskNetwo
  at app//
org.apache.flink.streaming.runtime.io.StreamOneInputProcessor.processInput(StreamOneInputProcessor
  ...
```

Cela peut prêter à confusion s'il existe plusieurs opérateurs portant le même nom, mais nous pouvons nommer les opérateurs pour contourner ce problème. Par exemple :

```
....
.process(new ExpensiveFunction).name("Expensive function")
```

Graphiques en flamme

Les graphiques en flamme constituent un outil de débogage utile qui permet de visualiser les traces du code ciblé, ce qui permet d'identifier les chemins de code les plus fréquents. Ils sont créés en échantillonnant plusieurs fois des traces de pile. L'axe X d'un graphique en flamme montre les différents profils de pile, tandis que l'axe Y indique la profondeur de la pile et les appels dans la trace de pile. Un seul rectangle dans un graphique en flamme représente un cadre de pile, et la largeur d'un cadre indique la fréquence à laquelle il apparaît dans les piles. Pour plus de détails sur les graphiques en flamme et sur leur utilisation, consultez [Graphiques en flamme](#).

Dans Flink, le graphe de flamme d'un opérateur est accessible via l'interface utilisateur Web en sélectionnant un opérateur, puis en choisissant l'FlameGraphonglet. Une fois que suffisamment d'échantillons ont été prélevés, le graphique en flamme s'affiche. Voici le car il fallait ProcessFunction beaucoup de temps FlameGraph pour se rendre au point de contrôle.

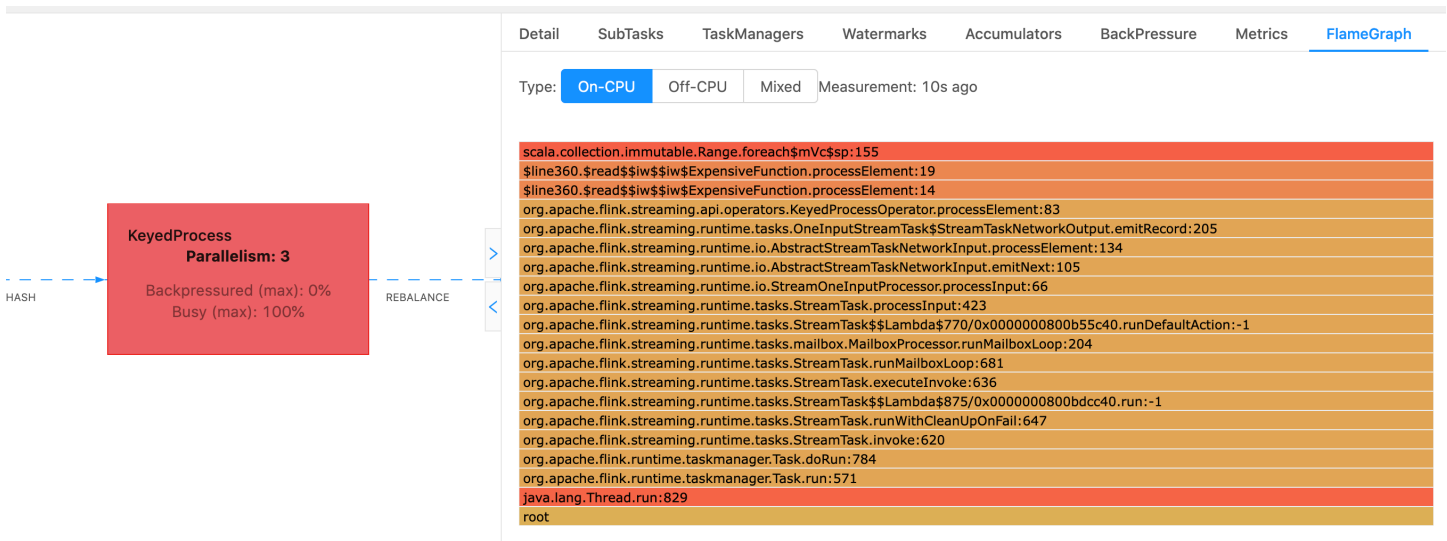

Il s'agit d'un graphique de flamme très simple qui montre que tout le CPU temps est passé à regarder à l'intérieur du corps `processElement` de l' `ExpensiveFunction` opérateur. Vous obtenez également le numéro de ligne qui aide à déterminer l'endroit où l'exécution du code a lieu.

Le délai du point de contrôle est expiré

Si votre application n'est pas optimisée ou correctement provisionnée, les points de contrôle peuvent échouer. Cette section décrit les symptômes et les étapes de résolution de ce problème.

Symptômes

Si les points de contrôle échouent pour votre application, le `numberOfFailedCheckpoints` sera supérieur à zéro.

Les points de contrôle peuvent échouer soit en raison de d'échecs directs, telles que des erreurs d'application, soit en raison d'échecs temporaires, tels que l'épuisement des ressources de l'application. Vérifiez les journaux et les métriques de votre application pour détecter les symptômes suivants :

- Des erreurs dans votre code.
- Des erreurs lors de l'accès aux services dépendants de votre application.
- Des erreurs lors de la sérialisation des données. Si le sérialiseur par défaut ne parvient pas à sérialiser les données de votre application, celle-ci échouera. Pour plus d'informations sur l'utilisation d'un sérialiseur personnalisé dans votre application, consultez la section [Types de données et sérialisation dans la documentation](#) d'Apache Flink.

- Erreurs de mémoire insuffisante.
- Des pics ou des augmentations constantes des métriques suivantes :
 - `heapMemoryUtilization`
 - `oldGenerationGCTime`
 - `oldGenerationGCCount`
 - `lastCheckpointSize`
 - `lastCheckpointDuration`

Pour plus d'informations sur la surveillance des points de contrôle, consultez la section [Surveillance des points de contrôle dans la](#) documentation d'Apache Flink.

Causes et solutions

Les messages d'erreur du journal de votre application indiquent la cause des échecs directs. Les échecs temporaires peuvent avoir les causes suivantes :

- Le KPU provisionnement de votre application est insuffisant. Pour obtenir des informations sur l'augmentation du provisionnement de l'application, consultez [Implémenter le dimensionnement des applications dans le service géré pour Apache Flink](#).
- La taille de l'état de votre application est trop grande. Vous pouvez surveiller la taille de l'état de votre application à l'aide de la métrique `lastCheckpointSize`.
- Les données d'état de votre application sont réparties de manière inégale entre les clés. Si votre application utilise l'opérateur `KeyBy`, assurez-vous que les données entrantes sont réparties de manière égale entre les clés. Si la plupart des données sont attribuées à une seule clé, cela crée un goulot d'étranglement, qui entraînera des échecs.
- Votre application est confrontée à une contre-pression liée à la mémoire ou au récupérateur de mémoire. Vérifiez s'il y a des pics ou des augmentations constantes des valeurs `heapMemoryUtilization`, `oldGenerationGCTime` et `oldGenerationGCCount`.

Échec de point de contrôle pour l'application Apache Beam

Si votre application Beam est configurée avec une valeur [shutdownSourcesAfterIdleMs](#) définie sur 0 ms, les points de contrôle peuvent ne pas se déclencher car les tâches sont dans l'état « FINISHED ». Cette section décrit les symptômes et la résolution de ce problème.

Symptôme

Accédez aux CloudWatch journaux de votre application Managed Service for Apache Flink et vérifiez si le message de journal suivant a été enregistré. Le message de journal suivant indique que le point de contrôle n'a pas pu être déclenché, car certaines tâches sont terminées.

```
{
  "locationInformation":
"org.apache.flink.runtime.checkpoint.CheckpointCoordinator.onTriggerFailure(CheckpointCoordinator",
  "logger": "org.apache.flink.runtime.checkpoint.CheckpointCoordinator",
  "message": "Failed to trigger checkpoint for job your job ID since some
tasks of job your job ID has been finished, abort the checkpoint Failure reason: Not
all required tasks are currently running.",
  "threadName": "Checkpoint Timer",
  "applicationARN": your application ARN,
  "applicationVersionId": "5",
  "messageSchemaVersion": "1",
  "messageType": "INFO"
}
```

Cela se trouve également sur le tableau de bord de Flink, où certaines tâches sont entrées dans l'état « FINISHED » et où le point de contrôle n'est plus possible.

Detail	SubTasks	TaskManagers	Watermarks	Accumulators	BackPressure	Metrics	FlameGraph							
ID	Bytes Received	Records Received	Bytes Sent	Records Sent	Attempt	Host	Start Time	Duration	Status	More				
0	0 B	0	0 B	0	1	sea3-ws-agg-r3-pc-1	2022-06-06 11:16:03	13m 57s	RUNNING	...				
1	0 B	0	0 B	0	1	sea3-ws-agg-r3-pc-1	2022-06-06 11:16:03	3s	FINISHED	...				
2	0 B	0	0 B	0	1	sea3-ws-agg-r3-pc-1	2022-06-06 11:16:03	3s	FINISHED	...				
3	0 B	0	0 B	0	1	sea3-ws-agg-r3-pc-1	2022-06-06 11:16:03	3s	FINISHED	...				
4	0 B	0	0 B	0	1	sea3-ws-agg-r3-pc-1	2022-06-06 11:16:03	3s	FINISHED	...				

Cause

`shutdownSourcesAfterIdleMs` est une variable de configuration Beam qui arrête les sources qui sont restées inactives pendant la durée configurée de millisecondes. Une fois qu'une source a été fermée, le point de contrôle n'est plus possible. Cela pourrait entraîner un [échec du point de contrôle](#).

L'une des causes pour lesquelles les tâches entrent dans l'état FINISHED « » `shutdownSourcesAfterIdleMs` est lorsqu'elle est définie sur 0 ms, ce qui signifie que les tâches inactives seront immédiatement arrêtées.

Solution

Pour empêcher les tâches de passer immédiatement à l'état FINISHED « », définissez `shutdownSourcesAfter IdleMs` ce paramètre sur `Long.MAX_VALUE`. Vous pouvez effectuer cette opération de deux façons :

- Option 1 : Si la configuration de votre faisceau est définie sur la page de configuration de votre application Managed Service for Apache Flink, vous pouvez ajouter une nouvelle paire clé-valeur pour définir `shutdpwnSourcesAfteridle Ms` comme suit :



The screenshot shows the 'Runtime properties' configuration page. It includes a search bar and a table with columns for Group, Key, and Value. The following table is highlighted with a red border:

Group	Key	Value
BeamApplicationProperties	ShutdownSourcesAfterIdleMs	9223372036854775807

- Option 2 : Si la configuration de votre faisceau est définie dans votre JAR fichier, vous pouvez la définir `shutdownSourcesAfter IdleMs` comme suit :

```
FlinkPipelineOptions options =
PipelineOptionsFactory.create().as(FlinkPipelineOptions.class); // Initialize Beam
Options object

options.setShutdownSourcesAfterIdleMs(Long.MAX_VALUE); // set
shutdownSourcesAfterIdleMs to Long.MAX_VALUE
options.setRunner(FlinkRunner.class);

Pipeline p = Pipeline.create(options); // attach specified
options to Beam pipeline
```

Contre-pression

Flink utilise la contre-pression pour adapter la vitesse de traitement de chaque opérateur.

L'opérateur peut avoir du mal à traiter le volume de messages qu'il reçoit pour de nombreuses raisons. L'opération peut nécessiter plus de CPU ressources que celles dont dispose l'opérateur. L'opérateur peut attendre la fin des opérations d'E/S. Si un opérateur ne parvient pas à traiter les événements assez rapidement, cela crée une contre-pression chez les opérateurs en amont qui alimentent l'opérateur lent. Cela ralentit les opérateurs en amont, ce qui peut propager davantage

la contre-pression vers la source et amener la source à s'adapter au débit global de l'application en ralentissant également. Vous trouverez une description plus détaillée de la contre-pression et de son fonctionnement dans [How Apache Flink™ handles backpressure](#).

Le fait de savoir quels opérateurs d'une application sont lents vous fournit des informations cruciales pour comprendre la cause première des problèmes de performances de l'application. Les informations sur la contre-pression sont [affichées via le tableau de bord Flink](#). Pour identifier l'opérateur lent, recherchez l'opérateur présentant une valeur de contre-pression élevée qui est le plus proche d'un récepteur (l'opérateur B dans l'exemple suivant). L'opérateur à l'origine de la lenteur est alors l'un des opérateurs en aval (l'opérateur C dans l'exemple). L'opérateur B peut traiter les événements plus rapidement, mais il est soumis à une contre-pression, car il ne peut pas transmettre le résultat à l'opérateur C lent.

```
A (backpressured 93%) -> B (backpressured 85%) -> C (backpressured 11%) -> D  
(backpressured 0%)
```

Une fois que vous avez identifié l'opérateur lent, essayez de comprendre pourquoi il est lent. Il peut y avoir une multitude de raisons. Parfois, le problème n'est pas évident et peut nécessiter plusieurs jours de débogage et de profilage pour être résolu. Voici quelques raisons évidentes et courantes, dont certaines sont expliquées plus en détail ci-dessous :

- L'opérateur effectue des opérations d'I/O lentes, par exemple des appels réseau (pensez plutôt à utiliser AsyncIO à la place).
- Il y a une asymétrie dans les données et un opérateur reçoit plus d'événements que les autres (vérifiez en regardant le nombre de messages entrée/sortie de sous-tâches individuelles (c'est-à-dire les instances du même opérateur) dans le tableau de bord Flink).
- Il s'agit d'une opération gourmande en ressources (s'il n'y a pas de distorsion des données, pensez à augmenter la taille pour le travail lié à CPU /memory ou à augmenter ParallelismPerKPU pour le travail lié aux E/S)
- Journalisation étendue dans l'opérateur (réduisez la journalisation au minimum pour les applications de production ou envisagez plutôt d'envoyer les résultats de débogage vers un flux de données).

Débit de test avec l'évier de mise au rebut

[Discarding Sink](#) ignore simplement tous les événements qu'il reçoit pendant l'exécution de l'application (une application sans récepteur ne s'exécute pas). Cela est très utile pour les tests de

débit, le profilage et pour vérifier si l'application est correctement mise à l'échelle. Il s'agit également d'un contrôle de santé très pragmatique pour vérifier si les récepteurs sont à l'origine de la contre-pression ou cela vient de l'application (mais il est souvent plus facile et plus simple de vérifier les métriques de contre-pression).

En remplaçant tous les récepteurs d'une application par un récepteur de rejet et en créant une source fictive qui génère des données similaires aux données de production, vous pouvez mesurer le débit maximal de l'application pour un certain paramètre de parallélisme. Vous pouvez également augmenter le parallélisme pour vérifier que l'application évolue correctement et qu'elle ne présente pas de goulot d'étranglement qui n'apparaît qu'à un débit plus élevé (par exemple, en raison d'une asymétrie de données).

Asymétrie de données

Une application Flink est exécutée sur un cluster de manière distribuée. Pour s'étendre à plusieurs nœuds, Flink utilise le concept de flux liés à une clé, ce qui signifie essentiellement que les événements d'un flux sont partitionnés en fonction d'une clé spécifique, par exemple l'identifiant du client, et Flink peut ensuite traiter différentes partitions sur différents nœuds. De nombreux opérateurs Flink sont ensuite évalués en fonction de ces partitions, par exemple [Keyed Windows](#), [Process Functions](#) et [Async I/O](#).

Le choix d'une clé de partition dépend souvent de la logique métier. Dans le même temps, bon nombre des bonnes pratiques, par exemple pour [DynamoDB](#) et Spark, s'appliquent également à Flink, notamment :

- garantir une cardinalité élevée des clés de partition ;
- éviter toute asymétrie du volume d'événements entre les partitions.

Vous pouvez identifier l'asymétrie dans les partitions en comparant les enregistrements reçus/ envoyés des sous-tâches (c'est-à-dire les instances du même opérateur) dans le tableau de bord Flink. En outre, la surveillance du service géré pour Apache Flink peut également être configurée pour exposer des métriques au niveau de `numRecordsIn/Out` et `numRecordsInPerSecond/OutPerSecond` au niveau des sous-tâches.

Asymétrie d'état

Pour les opérateurs dynamiques, c'est-à-dire les opérateurs qui maintiennent l'état de leur logique métier, comme les fenêtres, l'asymétrie de données entraîne toujours une asymétrie d'état. Certaines

sous-tâches reçoivent plus d'événements que d'autres en raison de l'asymétrie des données et conservent donc un plus grand nombre de données dans leur état. Cependant, même pour une application dont les partitions sont équilibrées, il peut y avoir une asymétrie dans la quantité de données conservées dans leur état. Par exemple, pour les fenêtres de session, certains utilisateurs et certaines sessions peuvent respectivement être beaucoup plus longs que d'autres. Si les sessions les plus longues font partie de la même partition, cela peut entraîner un déséquilibre de la taille des états conservés par les différentes sous-tâches du même opérateur.

L'asymétrie d'état augmente non seulement la mémoire et les ressources disque requises par les sous-tâches individuelles, mais elle peut également diminuer les performances globales de l'application. Lorsqu'une application atteint un point de contrôle ou un point de sauvegarde, l'état de l'opérateur est conservé dans Amazon S3, afin de protéger l'état contre l'échec d'un nœud ou d'un cluster. Au cours de ce processus (en particulier avec la sémantique unique activée par défaut sur le service géré pour Apache Flink), le traitement s'arrête d'un point de vue externe jusqu'à ce que le point de contrôle/de sauvegarde soit terminé. En cas d'asymétrie des données, le temps nécessaire pour terminer l'opération peut être limité par une seule sous-tâche ayant accumulé un nombre d'états particulièrement élevé. Dans les cas extrêmes, la prise de points de contrôle/de sauvegarde peut échouer parce qu'une seule sous-tâche ne parvient pas à conserver son état.

Tout comme l'asymétrie de données, l'asymétrie d'état peut considérablement ralentir une application.

Pour identifier une asymétrie d'état, vous pouvez utiliser le tableau de bord Flink. Trouvez un point de contrôle ou de sauvegarde récent et comparez la quantité de données stockées pour chaque sous-tâche dans les détails.

Intégrez les ressources de différentes régions

Vous pouvez activer l'utilisation de `StreamingFileSink` pour écrire dans un compartiment Amazon S3 situé dans une région différente de celle de votre application de service géré pour Apache Flink via un paramètre requis pour la réplication entre régions dans la configuration Flink. Pour ce faire, envoyez un ticket d'assistance au [Centre AWS Support](#).

Historique du document pour Amazon Managed Service pour Apache Flink

Le tableau suivant décrit les modifications importantes apportées à la documentation depuis la dernière version du service géré pour Apache Flink.

- Version de l'API : 2018-05-23
- Dernière mise à jour de la documentation : 30 août 2023

Modification	Description	Date
Kinesis Data Analytics est désormais connu sous le nom de service géré pour Apache Flink	Aucune modification n'est apportée aux points de terminaison du service, aux API, à l'interface de ligne de commande, aux politiques d'accès IAM, aux CloudWatch métriques ou aux tableaux de bord de AWS facturation. Vos applications existantes continueront de fonctionner comme auparavant. Pour plus d'informations, consultez Qu'est-ce qu'un service géré pour Apache Flink ?	30 août 2023
Prise en charge d'Apache Flink version 1.15.2.	Le service géré pour Apache Flink prend désormais en charge les applications qui utilisent Apache Flink version 1.15.2. Créez des applications Kinesis Data Analytics à l'aide de l'API de table Apache Flink. Pour plus d'informations, consultez	22 novembre 2022

Modification	Description	Date
	Création d'un service géré pour l'application Apache Flink.	
Prise en charge d'Apache Flink version 1.13.2.	Le service géré pour Apache Flink prend désormais en charge les applications qui utilisent Apache Flink version 1.13.2. Créez des applications Kinesis Data Analytics à l'aide de l'API de table Apache Flink. Pour plus d'informations, consultez Mise en route : Flink 1.13.2.	13 octobre 2021
Prise en charge de Python	Le service géré pour Apache Flink prend désormais en charge les applications qui utilisent Python avec l'API de table Apache Flink et SQL. Pour plus d'informations, consultez Utiliser Python avec le service géré pour Apache Flink.	25 mars 2021

Modification	Description	Date
Prise en charge d'Apache Flink 1.11.1	Le service géré pour Apache Flink prend désormais en charge les applications qui utilisent Apache Flink version 1.11.1. Créez des applications Kinesis Data Analytics à l'aide de l'API de table Apache Flink. Pour plus d'informations, consultez Création d'un service géré pour l'application Apache Flink .	19 novembre 2020
Tableau de bord Apache Flink	Utilisez le tableau de bord Apache Flink pour surveiller l'état et les performances des applications. Pour plus d'informations, consultez Utiliser le tableau de bord Apache Flink avec le service géré pour Apache Flink .	19 novembre 2020
Consommateur EFO	Créez des applications qui utilisent un consommateur Enhanced Fan-Out (EFO) pour lire à partir d'un flux de données Kinesis. Pour plus d'informations, consultez Consommateur EFO .	6 octobre 2020

Modification	Description	Date
Apache Beam	Créez des applications qui utilisent Apache Beam pour traiter les données de streaming. Pour plus d'informations, consultez Utilisation CloudFormation avec le service géré pour Apache Flink .	15 septembre 2020
Performance	Comment résoudre les problèmes de performance des applications et comment créer une application performante. Pour plus d'informations, consultez ??? .	21 juillet 2020
Keystore personnalisé	Comment accéder à un cluster Amazon MSK qui utilise un keystore personnalisé pour le chiffrement en transit. Pour plus d'informations, consultez Truststore personnalisé .	10 juin 2020
CloudWatch Alarmes	Recommandations pour créer des CloudWatch alarmes avec le service géré pour Apache Flink. Pour plus d'informations, consultez ??? .	5 juin 2020
Nouvelles CloudWatch métriques	Le service géré pour Apache Flink envoie désormais 22 métriques à Amazon CloudWatch Metrics. Pour plus d'informations, consultez ??? .	12 mai 2020

Modification	Description	Date
CloudWatch Métriques personnalisées	Définissez des métriques spécifiques à l'application et transmettez-les à Amazon CloudWatch Metrics. Pour plus d'informations, consultez ??? .	12 mai 2020
Exemple : lire à partir d'un flux Kinesis dans un autre compte	Découvrez comment accéder à un flux Kinesis depuis un autre AWS compte dans votre application Managed Service for Apache Flink. Pour plus d'informations, consultez Intercompte .	30 mars 2020
Prise en charge d'Apache Flink 1.8.2	Le service géré pour Apache Flink prend désormais en charge les applications qui utilisent Apache Flink version 1.8.2. Utilisez le StreamingFileSink connecteur Flink pour écrire la sortie directement dans S3. Pour plus d'informations, consultez Création d'un service géré pour l'application Apache Flink .	17 décembre 2019

Modification	Description	Date
VPC pour le service géré pour Apache Flink	Configurez un service géré pour l'application Apache Flink afin de se connecter à un cloud privé virtuel. Pour plus d'informations, consultez Configurer le service géré pour Apache Flink afin d'accéder aux ressources d'un Amazon VPC .	25 novembre 2019
Bonnes pratiques pour le service géré pour Apache Flink	Bonnes pratiques pour la création et l'administration des applications de service géré pour Apache Flink. Pour plus d'informations, consultez ??? .	14 octobre 2019
Analyse des journaux d'application dans le service géré pour Apache Flink.	Utilisez CloudWatch Logs Insights pour surveiller votre service géré pour l'application Apache Flink. Pour plus d'informations, consultez ??? .	26 juin 2019
Propriétés d'exécution du service géré pour l'application Apache Flink	Utilisez les propriétés d'exécution dans le service géré pour Apache Flink. Pour plus d'informations, consultez Utiliser les propriétés d'exécution dans Managed Service pour Apache Flink .	24 juin 2019

Modification	Description	Date
Balisage des applications de service géré pour Apache Flink	Utilisez le balisage d'application pour déterminer les coûts par application, pour contrôler les accès, ou à des fins définies par l'utilisateur. Pour plus d'informations, consultez Ajouter des balises au service géré pour les applications Apache Flink .	8 mai 2019
Service géré de journalisation pour les appels d'API Apache Flink avec AWS CloudTrail	Le service géré pour Apache Flink est intégré à AWS CloudTrail un service qui fournit un enregistrement des actions entreprises par un utilisateur, un rôle ou un AWS service dans Managed Service for Apache Flink. Pour plus d'informations, consultez ??? .	22 mars 2019
Création d'une application (Firehose Sink)	Faites de l'exercice pour créer un service géré pour Apache Flink avec un flux de données Amazon Kinesis comme source et un flux Amazon Data Firehose comme récepteur . Pour plus d'informations, consultez Évier Firehose .	13 décembre 2018
Publication	Il s'agit de la première version du guide du développeur du service géré pour Apache Flink pour les applications Flink.	27 novembre 2018

Exemple de code de service géré pour l'API Apache Flink

Cette rubrique contient un exemple de blocs de requêtes pour les actions du service géré pour Apache Flink.

Pour utiliser le JSON comme entrée pour une action avec le AWS Command Line Interface (AWS CLI), enregistrez la demande dans un fichier JSON. Transmettez ensuite le nom du fichier à l'action à l'aide du paramètre `--cli-input-json`.

L'exemple suivant montre comment utiliser un fichier JSON avec une action.

```
$ aws kinesisanalyticstv2 start-application --cli-input-json file://start.json
```

Pour plus d'informations sur l'utilisation de JSON avec le AWS CLI, consultez [Generate CLI Skeleton and CLI Input JSON Parameters](#) dans le guide de AWS Command Line Interface l'utilisateur.

Rubriques

- [AddApplicationCloudWatchLoggingOption](#)
- [AddApplicationInput](#)
- [AddApplicationInputProcessingConfiguration](#)
- [AddApplicationOutput](#)
- [AddApplicationReferenceDataSource](#)
- [AddApplicationVpcConfiguration](#)
- [CreateApplication](#)
- [CreateApplicationSnapshot](#)
- [DeleteApplication](#)
- [DeleteApplicationCloudWatchLoggingOption](#)
- [DeleteApplicationInputProcessingConfiguration](#)
- [DeleteApplicationOutput](#)
- [DeleteApplicationReferenceDataSource](#)
- [DeleteApplicationSnapshot](#)
- [DeleteApplicationVpcConfiguration](#)

- [DescribeApplication](#)
- [DescribeApplicationSnapshot](#)
- [DiscoverInputSchema](#)
- [ListApplications](#)
- [ListApplicationSnapshots](#)
- [StartApplication](#)
- [StopApplication](#)
- [UpdateApplication](#)

AddApplicationCloudWatchLoggingOption

L'exemple de code de demande suivant pour l'[AddApplicationCloudWatchLoggingOption](#) action ajoute une option de CloudWatch journalisation Amazon à une application Managed Service for Apache Flink :

```
{
  "ApplicationName": "MyApplication",
  "CloudWatchLoggingOption": {
    "LogStreamARN": "arn:aws:logs:us-east-1:123456789123:log-group:my-log-
group:log-stream:My-LogStream"
  },
  "CurrentApplicationVersionId": 2
}
```

AddApplicationInput

L'exemple de code de demande suivant pour l'[AddApplicationInput](#) action ajoute une entrée d'application à une application Managed Service for Apache Flink :

```
{
  "ApplicationName": "MyApplication",
  "CurrentApplicationVersionId": 2,
  "Input": {
    "InputParallelism": {
      "Count": 2
    },
  },
}
```

```

    "InputSchema": {
      "RecordColumns": [
        {
          "Mapping": "$.TICKER",
          "Name": "TICKER_SYMBOL",
          "SqlType": "VARCHAR(50)"
        },
        {
          "SqlType": "REAL",
          "Name": "PRICE",
          "Mapping": "$.PRICE"
        }
      ],
      "RecordEncoding": "UTF-8",
      "RecordFormat": {
        "MappingParameters": {
          "JSONMappingParameters": {
            "RecordRowPath": "$"
          }
        },
        "RecordFormatType": "JSON"
      }
    },
    "KinesisStreamsInput": {
      "ResourceARN": "arn:aws:kinesis:us-east-1:012345678901:stream/
ExampleInputStream"
    }
  }
}

```

AddApplicationInputProcessingConfiguration

L'exemple de code de demande suivant pour l'[AddApplicationInputProcessingConfiguration](#) action ajoute une configuration de traitement des entrées d'application à une application Managed Service for Apache Flink :

```

{
  "ApplicationName": "MyApplication",
  "CurrentApplicationVersionId": 2,
  "InputId": "2.1",
  "InputProcessingConfiguration": {
    "InputLambdaProcessor": {

```

```
    "ResourceARN": "arn:aws:lambda:us-  
east-1:012345678901:function:MyLambdaFunction"  
  }  
}  
}
```

AddApplicationOutput

L'exemple de code de demande suivant pour l'[AddApplicationOutput](#) action ajoute un flux de données Kinesis en tant que sortie d'application à une application Managed Service for Apache Flink :

```
{  
  "ApplicationName": "MyApplication",  
  "CurrentApplicationVersionId": 2,  
  "Output": {  
    "DestinationSchema": {  
      "RecordFormatType": "JSON"  
    },  
    "KinesisStreamsOutput": {  
      "ResourceARN": "arn:aws:kinesis:us-east-1:012345678901:stream/  
ExampleOutputStream"  
    },  
    "Name": "DESTINATION_SQL_STREAM"  
  }  
}
```

AddApplicationReferenceDataSource

L'exemple de code de demande suivant pour l'[AddApplicationReferenceDataSource](#) action ajoute une source de données de référence d'application CSV à une application Managed Service for Apache Flink :

```
{  
  "ApplicationName": "MyApplication",  
  "CurrentApplicationVersionId": 5,  
  "ReferenceDataSource": {  
    "ReferenceSchema": {  
      "RecordColumns": [  
        {  
          "Mapping": "$.TICKER",
```



```

        "Name": "TICKER",
        "SqlType": "VARCHAR(4)"
    },
    {
        "Mapping": "$.COMPANYNAME",
        "Name": "COMPANY_NAME",
        "SqlType": "VARCHAR(40)"
    },
],
"RecordEncoding": "UTF-8",
"RecordFormat": {
    "MappingParameters": {
        "CSVMappingParameters": {
            "RecordColumnDelimiter": " ",
            "RecordRowDelimiter": "\r\n"
        }
    },
    "RecordFormatType": "CSV"
}
},
"S3ReferenceDataSource": {
    "BucketARN": "arn:aws:s3:::MyS3Bucket",
    "FileKey": "TickerReference.csv"
},
"TableName": "string"
}
}

```

AddApplicationVpcConfiguration

L'exemple de code de demande suivant pour l'[AddApplicationVpcConfiguration](#) action ajoute une configuration VPC à une application existante :

```

{
    "ApplicationName": "MyApplication",
    "CurrentApplicationVersionId": 9,
    "VpcConfiguration": {
        "SecurityGroupIds": [ "sg-0123456789abcdef0" ],
        "SubnetIds": [ "subnet-0123456789abcdef0" ]
    }
}

```

CreateApplication

L'exemple de code de demande suivant pour l'[CreateApplication](#) action crée un service géré pour l'application Apache Flink :

```
{
  "ApplicationName": "MyApplication",
  "ApplicationDescription": "My-Application-Description",
  "RuntimeEnvironment": "FLINK-1_15",
  "ServiceExecutionRole": "arn:aws:iam::123456789123:role/myrole",
  "CloudWatchLoggingOptions": [
    {
      "LogStreamARN": "arn:aws:logs:us-east-1:123456789123:log-group:my-log-group:log-stream:My-LogStream"
    }
  ],
  "ApplicationConfiguration": {
    "EnvironmentProperties": {
      "PropertyGroups": [
        {
          "PropertyGroupId": "ConsumerConfigProperties",
          "PropertyMap": {
            "aws.region": "us-east-1",
            "flink.stream.initpos": "LATEST"
          }
        },
        {
          "PropertyGroupId": "ProducerConfigProperties",
          "PropertyMap": {
            "aws.region": "us-east-1"
          }
        }
      ]
    }
  },
  "ApplicationCodeConfiguration": {
    "CodeContent": {
      "S3ContentLocation": {
        "BucketARN": "arn:aws:s3:::mybucket",
        "FileKey": "myflink.jar",
        "ObjectVersion": "AbCdEfGhIjKlMnOpQrStUvWxYz12345"
      }
    }
  },
  "CodeContentType": "ZIPFILE"
},
  "FlinkApplicationConfiguration": {
    "ParallelismConfiguration": {
```

```
        "ConfigurationType": "CUSTOM",
        "Parallelism": 2,
        "ParallelismPerKPU": 1,
        "AutoScalingEnabled": true
    }
}
}
```

CreateApplicationSnapshot

L'exemple de code de demande suivant pour l'[CreateApplicationSnapshot](#) action crée un instantané de l'état de l'application :

```
{
  "ApplicationName": "MyApplication",
  "SnapshotName": "MySnapshot"
}
```

DeleteApplication

L'exemple de code de demande suivant pour l'[DeleteApplication](#) action supprime une application Managed Service for Apache Flink :

```
{"ApplicationName": "MyApplication",
 "CreateTimestamp": 12345678912}
```

DeleteApplicationCloudWatchLoggingOption

L'exemple de code de demande suivant pour l'[DeleteApplicationCloudWatchLoggingOption](#) action supprime une option de CloudWatch journalisation Amazon d'une application Managed Service for Apache Flink :

```
{
  "ApplicationName": "MyApplication",
  "CloudWatchLoggingOptionId": "3.1"
  "CurrentApplicationVersionId": 3
}
```

```
}
```

DeleteApplicationInputProcessingConfiguration

L'exemple de code de demande suivant pour l'[DeleteApplicationInputProcessingConfiguration](#) action supprime une configuration de traitement des entrées d'une application Managed Service for Apache Flink :

```
{
  "ApplicationName": "MyApplication",
  "CurrentApplicationVersionId": 4,
  "InputId": "2.1"
}
```

DeleteApplicationOutput

L'exemple de code de demande suivant pour l'[DeleteApplicationOutput](#) action supprime une sortie d'application d'une application Managed Service for Apache Flink :

```
{
  "ApplicationName": "MyApplication",
  "CurrentApplicationVersionId": 4,
  "OutputId": "4.1"
}
```

DeleteApplicationReferenceDataSource

L'exemple de code de demande suivant pour l'[DeleteApplicationReferenceDataSource](#) action supprime une source de données de référence d'application d'une application Managed Service for Apache Flink :

```
{
  "ApplicationName": "MyApplication",
  "CurrentApplicationVersionId": 5,
  "ReferenceId": "5.1"
}
```

DeleteApplicationSnapshot

L'exemple de code de demande suivant pour l'[DeleteApplicationSnapshot](#) action supprime un instantané de l'état de l'application :

```
{
  "ApplicationName": "MyApplication",
  "SnapshotCreationTimestamp": 12345678912,
  "SnapshotName": "MySnapshot"
}
```

DeleteApplicationVpcConfiguration

L'exemple de code de demande suivant pour l'[DeleteApplicationVpcConfiguration](#) action supprime une configuration VPC existante d'une application :

```
{
  "ApplicationName": "MyApplication",
  "CurrentApplicationVersionId": 9,
  "VpcConfigurationId": "1.1"
}
```

DescribeApplication

L'exemple de code de demande suivant pour l'[DescribeApplication](#) action renvoie des informations sur une application Managed Service for Apache Flink :

```
{"ApplicationName": "MyApplication"}
```

DescribeApplicationSnapshot

L'exemple de code de demande suivant pour l'[DescribeApplicationSnapshot](#) action renvoie des détails sur un instantané de l'état de l'application :

```
{
  "ApplicationName": "MyApplication",
  "SnapshotName": "MySnapshot"
}
```

```
}
```

DiscoverInputSchema

L'exemple de code de demande suivant pour l'[DiscoverInputSchema](#) action génère un schéma à partir d'une source de streaming :

```
{
  "InputProcessingConfiguration": {
    "InputLambdaProcessor": {
      "ResourceARN": "arn:aws:lambda:us-east-1:012345678901:function:MyLambdaFunction"
    }
  },
  "InputStartingPositionConfiguration": {
    "InputStartingPosition": "NOW"
  },
  "ResourceARN": "arn:aws:kinesis:us-east-1:012345678901:stream/ExampleInputStream",
  "S3Configuration": {
    "BucketARN": "string",
    "FileKey": "string"
  },
  "ServiceExecutionRole": "string"
}
```

L'exemple de code de demande suivant pour l'[DiscoverInputSchema](#) action génère un schéma à partir d'une source de référence :

```
{
  "S3Configuration": {
    "BucketARN": "arn:aws:s3:::mybucket",
    "FileKey": "TickerReference.csv"
  },
  "ServiceExecutionRole": "arn:aws:iam::123456789123:role/myrole"
}
```

ListApplications

L'exemple de code de demande suivant pour l'[ListApplications](#) action renvoie une liste des applications Managed Service for Apache Flink de votre compte :

```
{
  "ExclusiveStartApplicationName": "MyApplication",
  "Limit": 50
}
```

ListApplicationSnapshots

L'exemple de code de demande suivant pour l'[ListApplicationSnapshots](#) action renvoie une liste d'instantanés de l'état de l'application :

```
{"ApplicationName": "MyApplication",
  "Limit": 50,
  "NextToken": "aBcDeFgHiJkLmNoPqRsTuVwXyZ0123"
}
```

StartApplication

L'exemple de code de demande suivant pour l'[StartApplication](#) action démarre une application Managed Service for Apache Flink et charge l'état de l'application à partir du dernier instantané (le cas échéant) :

```
{
  "ApplicationName": "MyApplication",
  "RunConfiguration": {
    "ApplicationRestoreConfiguration": {
      "ApplicationRestoreType": "RESTORE_FROM_LATEST_SNAPSHOT"
    }
  }
}
```

StopApplication

L'exemple de code de demande suivant pour l'[StopApplication](#) action [API](#) arrête une application Managed Service for Apache Flink :

```
{"ApplicationName": "MyApplication"}
```

UpdateApplication

L'exemple de code de demande suivant pour l'[UpdateApplication](#) action met à jour une application Managed Service for Apache Flink afin de modifier l'emplacement du code de l'application :

```
{
  "ApplicationName": "MyApplication",
  "CurrentApplicationVersionId": 1,
  "ApplicationConfigurationUpdate": {
    "ApplicationCodeConfigurationUpdate": {
      "CodeContentTypeUpdate": "ZIPFILE",
      "CodeContentUpdate": {
        "S3ContentLocationUpdate": {
          "BucketARNUpdate": "arn:aws:s3:::my_new_bucket",
          "FileKeyUpdate": "my_new_code.zip",
          "ObjectVersionUpdate": "2"
        }
      }
    }
  }
}
```

Référence d'API pour le service géré pour Apache Flink

Pour obtenir des informations sur les API fournies par le service géré par Apache Flink, consultez [Référence d'API pour le service géré pour Apache Flink](#).

Ce contenu a été déplacé vers les versions Release. veuillez consulter [Versions](#).