



Panduan Pengguna

AWSStorage Gateway



Versi API 2021-03-31

Copyright © Amazon Web Services, Inc. and/or its affiliates. All rights reserved.

AWSStorage Gateway: Panduan Pengguna

Copyright © Amazon Web Services, Inc. and/or its affiliates. All rights reserved.

Merek dagang dan tampilan dagang Amazon tidak boleh digunakan sehubungan dengan produk atau layanan apa pun yang bukan milik Amazon, dengan cara apa pun yang mungkin menyebabkan kebingungan di antara pelanggan, atau dengan cara apa pun yang menghina atau mendiskreditkan Amazon. Semua merek dagang lain yang tidak dimiliki oleh Amazon adalah milik dari pemiliknya masing-masing, yang mungkin berafiliasi atau tidak berafiliasi dengan, terkait, atau disponsori oleh Amazon.

Table of Contents

Apa itu Gateway File Amazon FSx?	1
Bagaimana FSx File bekerja	1
Pengaturan	5
Mendaftar Amazon Web Services	5
Mmebuat pengguna IAM	5
Persyaratan	7
Prasyarat yang diperlukan	7
Persyaratan perangkat keras dan penyimpanan	8
Persyaratan jaringan dan firewall	9
Hypervisor yang didukung dan persyaratan host	22
Klien SMB yang didukung untuk gateway file	23
Operasi sistem file yang didukung	24
Mengakses AWS Storage Gateway	24
DidukungAWSKawasan	24
Menggunakan alat perangkat keras	26
DidukungAWSKawasan	27
Menyiapkan alat perangkat keras	27
Rack-mounting dan menghubungkan alat perangkat keras untuk daya	29
Dimensi alat perangkat keras	29
Mengkonfigurasi parameter jaringan	31
Mengaktifkan alat perangkat keras Anda	32
Meluncurkan gateway	34
Mengkonfigurasi alamat IP untuk gateway	34
Mengkonfigurasi gateway	36
Menghapus gateway	36
Menghapus alat perangkat keras	36
Mulai	38
Langkah 1: Membuat sistem file Amazon FSx	38
Langkah 2: (Opsional) Membuat titik akhir VPC	39
Langkah 3: Membuat dan mengaktifkan gateway Gateway File FSx	41
Menyiapkan Gateway File Amazon FSx	41
Connect Gateway File Amazon FSx Anda keAWS	42
Tinjau setelan dan aktifkan Gateway File Amazon FSx Anda	43
Mengkonfigurasi Gateway File Amazon FSx Anda	44

Konfigurasi domain Direktori Aktif	46
Melampirkan sistem file Amazon FSx	47
Pasang dan gunakan berbagi file Anda	50
Pasang berbagi file SMB Anda di klien Anda	50
Menguji File FSx Anda	53
Mengaktifkan gateway di VPC	54
Membuat VPC endpoint untuk Storage Gateway	55
Menyiapkan dan mengkonfigurasi proxy HTTP	56
Mengizinkan lalu lintas ke port yang diperlukan di proxy HTTP Anda	59
Mengelola sumber daya Gateway File Amazon FSx Anda	60
Melampirkan sistem file Amazon FSx	60
Mengkonfigurasi Active Directory untuk FSx File	60
Mengkonfigurasi pengaturan Direktori Aktif	61
Mengedit pengaturan file FSx	61
Mengedit pengaturan sistem file Amazon FSx for Windows File Server	62
Memisahkan sistem file Amazon FSx	63
Memantau gateway file Anda	64
Mendapatkan log kesehatan file gateway	64
Mengkonfigurasi grup log CloudWatch untuk gateway	65
Menggunakan metrik Amazon CloudWatch	66
Memahami metrik gateway	68
Memahami metrik sistem file	72
Memahami log audit gateway file	75
Menjaga gateway	79
Mematikan gateway VM	79
Mengelola disk lokal	79
Memutuskan jumlah penyimpanan disk lokal	79
Ukuran penyimpanan cache	80
Mengkonfigurasi penyimpanan	81
Mengelola Pembaruan	82
Melakukan Tugas Pemeliharaan di Konsol Lokal	83
Melakukan tugas pada konsol lokal VM (file gateway)	83
Melakukan tugas pada konsol lokal EC2 (file gateway)	98
Mengakses Konsol Lokal Gateway	104
Mengkonfigurasi Adaptor Jaringan untuk Gateway Anda	106
Menghapus Gateway dan Menghapus Sumber Daya	109

Menghapus Gateway Anda dengan Menggunakan Storage Gateway Console	110
Menghapus Sumber Daya dari Gateway yang Dikerahkan Lokal	111
Menghapus Sumber Daya dari Gateway yang Dikerahkan di Instans Amazon EC2	112
Performa	113
Mengoptimalkan Kinerja Gateway	113
Tambahkan Sumber Daya ke Gateway Anda	113
Tambahkan Sumber Daya ke Lingkungan Aplikasi Anda	115
Menggunakan VMware Ketersediaan Tinggi dengan Storage Gateway	116
Konfigurasi vSphere VMware HA Cluster Anda	116
Unduh Gambar .ova untuk Jenis Gateway Anda	118
Menyebarkan Gateway	118
(Opsional) Tambahkan Opsi Override untuk VM Lainnya di Cluster Anda	118
Aktifkan Gateway Anda	119
Uji Konfigurasi Ketersediaan Tinggi VMware Anda	119
Keamanan	120
Perlindungan data	121
Enkripsi data	122
Kontrol autentikasi dan akses	123
Autentikasi	123
Pengendalian akses	125
Gambaran umum pengelolaan akses	126
Menggunakan kebijakan berbasis identitas (kebijakan IAM)	131
Menggunakan tag untuk mengontrol akses ke sumber daya	141
Referensi izin Storage Gateway	144
Menggunakan peran terkait layanan	152
Pencatatan dan pemantauan	156
Informasi Storage Gateway di CloudTrail	156
Memahami entri berkas log Storage Gateway	157
Validasi kepatuhan	159
Ketahanan	160
Keamanan infrastruktur	161
Praktik terbaik keamanan	161
Pemecahan masalah gateway	162
Memecahkan masalah gateway lokal	162
MengaktifkanAWS Supportuntuk membantu memecahkan masalah gateway Anda	167
Memecahkan masalah pengaturan Microsoft Hyper-V	168

Memecahkan masalah gateway Amazon EC2	171
Aktivasi gateway belum terjadi setelah beberapa saat	171
Tidak dapat menemukan instans gateway EC2 dalam daftar instance	172
MengaktifkanAWS Supportuntuk membantu memecahkan masalah gateway	172
Memecahkan masalah alat perangkat keras	174
Cara menentukan alamat IP layanan	174
Cara melakukan reset pabrik	174
Cara mendapatkan dukungan Dell iDRAC	174
Bagaimana menemukan nomor seri alat perangkat keras	175
Cara mendapatkan dukungan perangkat keras	175
Memecahkan masalah gateway file	175
Kesalahan: ObjectMissing	176
Notifikasi: Mulai ulang	176
Notifikasi: HardReboot	177
Notifikasi: HealthCheckFailure	177
Notifikasi: AvailabilityMonitorTest	177
Kesalahan: RoleTrustRelationshipInvalid	178
Memecahkan masalah dengan metrik CloudWatch	178
Pemberitahuan Health Ketersediaan Tinggi	180
Memecahkan masalah ketersediaan tinggi	181
Notifikasi Health	181
Metrik	183
Memulihkan data Anda: praktik terbaik	183
Memulihkan dari shutdown VM yang tidak terduga	183
Memulihkan data dari disk cache yang tidak berfungsi	184
Memulihkan data dari pusat data yang tidak dapat diakses	184
Sumber Daya Tambahan	186
Penyiapan host	186
Mengkonfigurasi VMware untuk Storage Gateway	186
Menyinkronkan Waktu VM Gateway Anda	189
Gateway file pada host EC2	190
Mendapatkan Kunci Aktivasi	193
AWS CLI	193
Linux (bash/zsh)	194
Microsoft Windows PowerShell	194
MenggunakanAWS Direct Connectdengan Storage Gateway	195

Menghubungkan ke Gateway Anda	196
Mendapatkan Alamat IP dari Host Amazon EC2	196
Memahami Sumber Daya dan ID Sumber Daya	197
Cara menggunakan ID Sumber Daya	198
Menandai Sumber Daya Anda	199
Bekerja dengan tag	200
Lihat juga	201
Komponen sumber terbuka	201
Komponen sumber terbuka untuk Storage Gateway	202
Komponen sumber terbuka untuk Amazon FSx File Gateway	202
Quotas	203
Kuota untuk sistem file	203
Ukuran disk lokal yang disarankan untuk gateway Anda	203
Referensi API	205
Header Permintaan	205
Menandatangani Permintaan	208
Contoh Perhitungan Tanda Tangan	209
Respons Kesalahan	210
Pengecualian	211
Kode Kesalahan Operasi	213
Respons Kesalahan	233
Operasi	235
Riwayat dokumen	236
.....	ccxxxviii

Apa itu Gateway File Amazon FSx?

Storage Gateway menawarkan gateway file, gateway volume, dan solusi penyimpanan gateway tape.

Amazon FSx File Gateway (FSx File) adalah jenis gateway file baru yang menyediakan latensi rendah dan akses efisien ke FSx in-cloud untuk berbagi file Windows File Server dari fasilitas lokal Anda. Jika Anda mempertahankan penyimpanan file lokal karena persyaratan latensi atau bandwidth, Anda dapat menggunakan File FSx untuk akses tanpa batas ke berbagi file Windows yang dikelola sepenuhnya, sangat andal, dan hampir tidak terbatas yang disediakan diAWS Cloud oleh FSx for Windows File Server.

Manfaat Amazon FSx File Gateway

FSx File memberikan manfaat berikut:

- Membantu menghilangkan server file lokal dan mengkonsolidasikan semua datanya AWS untuk mengambil keuntungan dari skala dan ekonomi penyimpanan awan.
- Menyediakan opsi yang dapat Anda gunakan untuk semua beban kerja file, termasuk opsi yang memerlukan akses lokal ke data cloud.
- Aplikasi yang perlu tinggal di tempat sekarang dapat mengalami latensi rendah yang sama dan kinerja tinggi yang mereka miliki AWS, tanpa pajak jaringan Anda atau mempengaruhi latensi yang dialami oleh aplikasi Anda yang paling menuntut.

Cara kerja Amazon FSx File Gateway

Untuk menggunakan Amazon FSx File Gateway (File FSx), Anda harus memiliki setidaknya satu sistem file Amazon FSx for Windows File Server. Anda juga harus memiliki akses lokal ke FSx for Windows File Server, baik melalui VPN atau melalui AWS Direct Connect koneksi. Untuk informasi selengkapnya tentang cara menggunakan sistem file Amazon FSx, lihat [Apa Amazon FSx for Windows File Server?](#)

Anda men-download dan menyebarkan FSx File VMware alat virtual atau AWS Storage Gateway Hardware Appliance ke lingkungan lokal Anda. Setelah menerapkan alat, Anda mengaktifkan File FSx dari konsol Storage Gateway atau melalui Storage Gateway API. Anda juga dapat membuat File FSx menggunakan gambar Amazon Elastic Compute Cloud (Amazon EC2).

Setelah Amazon FSx File Gateway diaktifkan dan dapat mengakses FSx for Windows File Server, gunakan konsol Storage Gateway untuk bergabung ke domain Microsoft Active Directory Anda.

Setelah gateway berhasil bergabung dengan domain, Anda menggunakan konsol Storage Gateway untuk melampirkan gateway ke FSx yang ada untuk Windows File Server. FSx for Windows File Server membuat semua saham di server tersedia sebagai saham di Amazon FSx File Gateway Anda. Anda kemudian dapat menggunakan klien untuk menelusuri dan terhubung ke berbagi file pada File FSx yang sesuai dengan File FSx yang dipilih.

Ketika berbagi file terhubung, Anda dapat membaca dan menulis file Anda secara lokal, sementara manfaat dari semua fitur yang tersedia di FSx for Windows File Server. FSx File memetakan berbagi file lokal dan isinya untuk berbagi file yang disimpan dari jarak jauh di FSx for Windows File Server. Ada 1:1 korespondensi antara file remote dan lokal terlihat dan saham mereka.

Diagram berikut memberikan gambaran umum tentang penyebaran penyimpanan file Gateway.

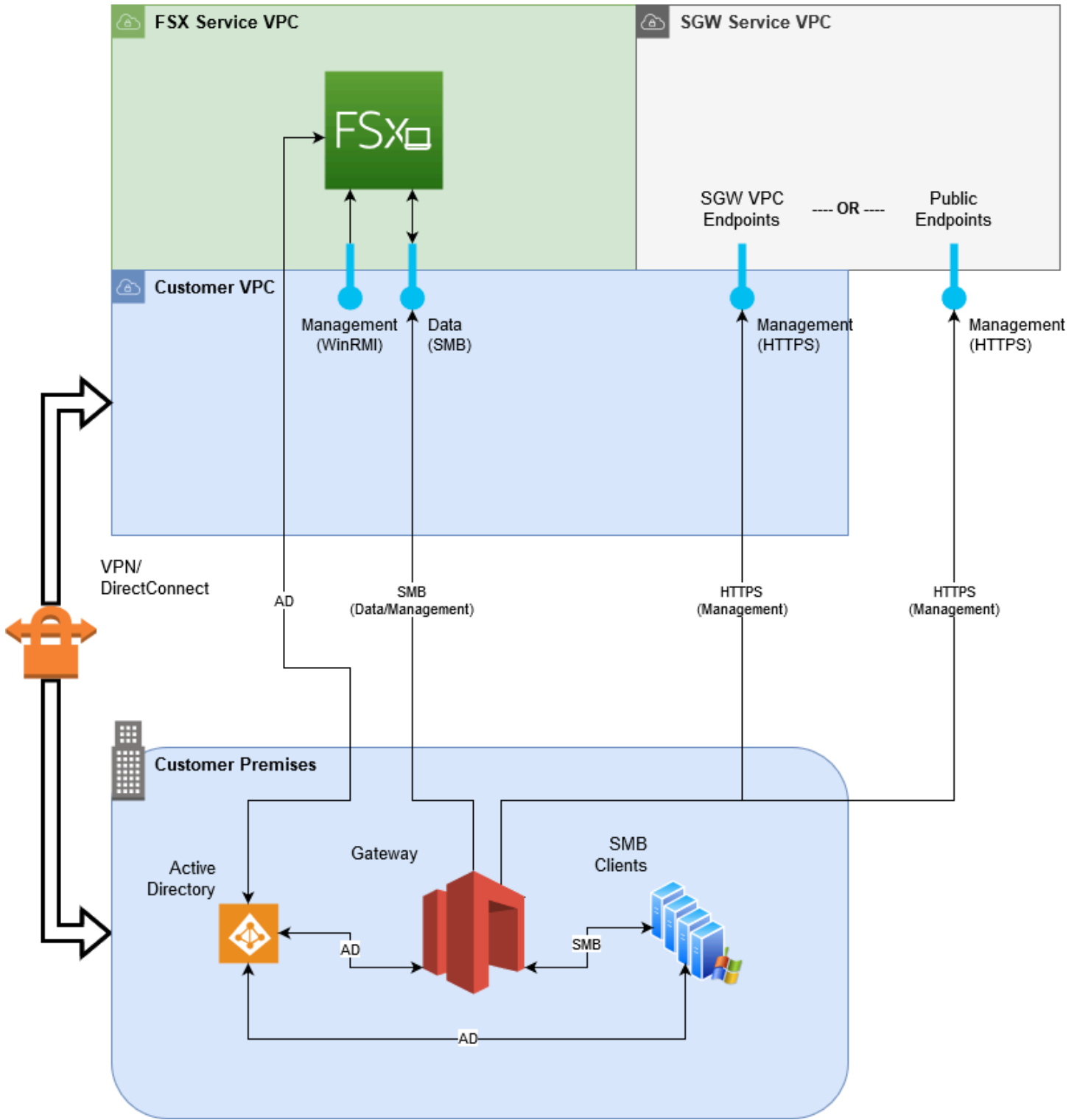

Perhatikan hal berikut dalam diagram:

- AWS Direct Connect atau VPN diperlukan untuk memungkinkan File FSx mengakses berbagi file Amazon FSx menggunakan SMB dan memungkinkan FSx for Windows File Server bergabung dengan domain Active Directory lokal Anda.
- Amazon Virtual Private Cloud (Amazon VPC) diperlukan untuk terhubung ke FSx for Windows File Server layanan VPC dan layanan Storage Gateway VPC menggunakan endpoint pribadi. File FSx juga dapat terhubung ke titik akhir publik.

Anda dapat menggunakan Amazon FSx File Gateway di semua AWS Wilayah di mana FSx for Windows File Server tersedia.

Menyiapkan Amazon FSx File Gateway

Bagian ini memberikan petunjuk untuk memulai dengan Amazon FSx File Gateway. Untuk memulai, Anda pertama mendaftarkan AWS. Jika Anda baru pertama kali, kami merekomendasikan agar Anda membaca [Kawasaan](#) dan [Persyaratan](#) bagian.

Topik

- [Mendaftar Amazon Web Services](#)
- [Mmebuat pengguna IAM](#)
- [Persyaratan pengaturan file gateway](#)
- [Mengakses AWS Storage Gateway](#)
- [Didukung AWS Kawasan](#)

Mendaftar Amazon Web Services

Jika Anda tidak memiliki Akun AWS, selesaikan langkah berikut untuk membuatnya.

Untuk mendaftar ke Akun AWS

1. Buka <https://portal.aws.amazon.com/billing/signup>.
2. Ikuti petunjuk online.

Bagian dari prosedur pendaftaran adalah menerima panggilan telepon dan memasukkan kode verifikasi di keypad telepon.

Mmebuat pengguna IAM

Setelah Anda membuat AWS Akun, gunakan langkah-langkah berikut untuk membuat AWS Identity and Access Management (IAM) pengguna untuk diri sendiri. Kemudian Anda menambahkan pengguna itu ke grup yang memiliki izin administratif.

Untuk membuat pengguna administrator untuk diri Anda sendiri dan menambahkan pengguna ke grup administrator (konsol)

1. Masuk ke [Konsol IAM](#) sebagai pemilik akun dengan memilih Pengguna akar dan masukkan alamat email Akun AWS Anda. Di laman berikutnya, masukkan kata sandi Anda.

Note

Kami sangat merekomendasikan agar Anda mematuhi praktik terbaik dalam menggunakan pengguna IAM **Administrator** yang mengikuti dan mengunci kredensial pengguna root dengan aman. Masuk sebagai pengguna akar hanya untuk melakukan beberapa [tugas manajemen layanan dan akun](#).

2. Di panel navigasi, pilih Users (Pengguna) lalu pilih Add user(Tambahkan pengguna).
3. Untuk Nama pengguna, masukkan **Administrator**.
4. Pilih kotak centang di samping AWS Management Console akses. Kemudian pilih Kata sandi khusus, lalu masukkan kata sandi baru Anda di kotak teks.
5. (Opsional) Secara default, AWS mengharuskan pengguna baru untuk membuat kata sandi baru saat pertama kali masuk. Anda dapat mengosongkan kotak centang di samping Pengguna harus membuat kata sandi baru saat masuk berikutnya agar pengguna baru dapat mengatur ulang kata sandi mereka setelah masuk.
6. Pilih Berikutnya: Izin.
7. Di Bawah Atur izin, pilih Tambahkan pengguna ke grup.
8. Pilih Create group (Buat kelompok).
9. Di kotak dialog Buat kelompok, untuk Nama kelompok masukkan **Administrators**.
10. Pilih Filter policies (Kebijakan filter), lalu pilih AWS managed - job function (terkelola - fungsi tugas) untuk memfilter isi tabel.
11. Dalam daftar kebijakan, pilih kotak centang untuk AdministratorAccess. Lalu, pilih Create group (Buat grup).

Note

Anda harus mengaktifkan akses pengguna IAM dan peran ke Penagihan sebelum Anda dapat menggunakan izin AdministratorAccess untuk mengakses konsol AWS Billing and Cost Management. Untuk melakukannya, ikuti petunjuk di [langkah 1 dari tutorial tentang pendelegasian akses ke konsol penagihan](#).

12. Kembali ke daftar grup, pilih kotak centang untuk grup baru Anda. Pilih Segarkan jika diperlukan untuk melihat kelompok dalam daftar.
13. Pilih Berikutnya: Tanda.

14. (Opsional) Tambahkan metadata ke pengguna dengan melampirkan tag sebagai pasangan nilai kunci. Untuk informasi selengkapnya tentang penggunaan tag di IAM, lihat [Menandai entitas IAM](#) dalam Panduan Pengguna IAM.
15. Pilih Berikutnya: Peninjauan untuk melihat daftar keanggotaan grup yang akan ditambahkan ke pengguna baru. Saat Anda siap untuk melanjutkan, pilih Create user (Buat pengguna).

Anda dapat menggunakan proses yang sama untuk membuat lebih banyak grup dan pengguna serta memberi pengguna Anda akses ke sumber daya Akun AWS Anda. Untuk mempelajari tentang menggunakan kebijakan yang membatasi izin pengguna untuk sumber daya AWS khusus, lihat [Manajemen akses](#) dan [Contoh kebijakan](#).

Persyaratan pengaturan file gateway

Kecuali dinyatakan lain, persyaratan berikut umum untuk semua jenis file gateway diAWS Storage Gateway. Penyiapan Anda harus memenuhi persyaratan di bagian ini. Tinjau persyaratan yang berlaku untuk pengaturan gateway sebelum Anda menerapkan gateway.

Topik

- [Prasyarat yang diperlukan](#)
- [Persyaratan perangkat keras dan penyimpanan](#)
- [Persyaratan jaringan dan firewall](#)
- [Hypervisor yang didukung dan persyaratan host](#)
- [Klien SMB yang didukung untuk gateway file](#)
- [Operasi sistem file yang didukung untuk gateway file](#)

Prasyarat yang diperlukan

Sebelum menggunakan Amazon FSx File Gateway (FSx File Gateway), Anda harus memenuhi persyaratan berikut:

- Membuat dan mengkonfigurasi sistem file FSx for Windows File Server. Untuk instruksi, lihat [Langkah 1: Membuat Sistem File Anda](#) di Panduan Pengguna Amazon FSx for Windows File Server.
- Konfigurasi Direktori Aktif Microsoft (AD).

- Pastikan bahwa ada bandwidth jaringan yang cukup antara gateway dan AWS. Minimal 100 Mbps diperlukan untuk berhasil mengunduh, mengaktifkan, dan memperbarui gateway.
- Konfigurasi jaringan pribadi Anda, VPN, atau AWS Direct Connect antara Amazon Virtual Private Cloud (Amazon VPC) Anda dan lingkungan lokal tempat Anda menerapkan Gateway File FSx Anda.
- Pastikan gateway Anda dapat menyelesaikan nama Active Directory Domain Controller Anda. Anda dapat menggunakan DHCP di domain Active Directory untuk menangani resolusi, atau menentukan server DNS secara manual dari menu pengaturan Konfigurasi Jaringan di konsol lokal gateway.

Persyaratan perangkat keras dan penyimpanan

Bagian berikut memberikan informasi tentang perangkat keras dan pengaturan minimum yang diperlukan untuk gateway Anda, dan jumlah minimum ruang disk yang akan dialokasikan untuk penyimpanan yang diperlukan.

Persyaratan perangkat keras untuk VM lokal

Saat menerapkan gateway lokal, pastikan perangkat keras yang mendasarinya tempat Anda menggunakan mesin virtual gateway (VM) dapat mendedikasikan sumber daya minimum berikut:

- Empat prosesor virtual ditugaskan ke VM
- 16 GiB RAM yang dicadangkan untuk gateway file
- 80 GiB ruang disk untuk instalasi gambar VM dan data sistem

Persyaratan untuk tipe instans Amazon EC2

Saat menerapkan gateway di Amazon Elastic Compute Cloud (Amazon EC2), ukuran instans harus setidaknya **xlarge** untuk gateway Anda untuk berfungsi. Namun, untuk keluarga instans yang dioptimalkan komputasi, ukurannya harus setidaknya **2xlarge**. Gunakan salah satu tipe instans berikut yang direkomendasikan untuk tipe gateway Anda.

Direkomendasikan untuk jenis file gateway

- Tujuan umum contoh keluarga - m4 atau m5 jenis contoh.
- Compute-dioptimalkan contoh keluarga - c4 atau c5 jenis contoh. Pilih **2xlarge** ukuran contoh atau lebih tinggi untuk memenuhi persyaratan RAM yang diperlukan.

- Memori-dioptimalkan contoh keluarga - r3 jenis contoh.
- Keluarga instans penyimpanan yang dioptimalkan - jenis instans i3.

Note

Saat Anda meluncurkan gateway di Amazon EC2 dan jenis instans yang Anda pilih mendukung penyimpanan sementara, disk akan terdaftar secara otomatis. Untuk informasi selengkapnya tentang penyimpanan instans Amazon EC2, lihat [Penyimpanan instans](#) di Panduan Pengguna Amazon EC2.

Persyaratan penyimpanan

Selain 80 GiB ruang disk untuk VM, Anda juga memerlukan disk tambahan untuk gateway Anda.

Jenis Gateway	Cache (minimum)	Cache (maksimum)			
Gateway file	150 GiB	64 TiB			

Note

Anda dapat mengonfigurasi satu atau lebih drive lokal untuk cache Anda, hingga kapasitas maksimum.

Saat menambahkan cache ke gateway yang ada, penting untuk membuat disk baru di host Anda (hypervisor atau instans Amazon EC2). Jangan mengubah ukuran disk yang ada jika disk telah dialokasikan sebelumnya sebagai cache.

Persyaratan jaringan dan firewall

Gateway Anda memerlukan akses ke internet, jaringan lokal, server Domain Name Service (DNS), firewall, router, dan sebagainya.

Persyaratan bandwidth jaringan bervariasi berdasarkan jumlah data yang diunggah dan diunduh oleh gateway. Minimal 100Mbps diperlukan untuk berhasil mengunduh, mengaktifkan, dan memperbarui

gateway. Pola transfer data Anda akan menentukan bandwidth yang diperlukan untuk mendukung beban kerja Anda.

Setelah itu, Anda dapat menemukan informasi tentang port yang diperlukan dan cara memungkinkan akses melalui firewall dan router.

Note

Dalam beberapa kasus, Anda mungkin menerapkan FSx File Gateway di Amazon EC2 atau menggunakan jenis penyebaran lainnya (termasuk lokal) dengan kebijakan keamanan jaringan yang membatasi AWS Rentang alamat IP. Dalam kasus ini, gateway Anda mungkin mengalami masalah konektivitas layanan saat AWS Nilai rentang IP berubah. Parameter AWS Nilai rentang alamat IP yang perlu Anda gunakan ada di bagian layanan Amazon untuk AWS Wilayah yang Anda aktifkan gateway Anda. Untuk nilai rentang IP saat ini, lihat [AWS Rentang alamat IP](#) di AWS Referensi umum.

Topik

- [Persyaratan port](#)
- [Persyaratan jaringan dan firewall untuk Storage Gateway Hardware Appliance](#)
- [Memungkinkan AWS Storage Gateway akses melalui firewall dan router](#)
- [Mengkonfigurasi grup keamanan untuk instans gateway Amazon EC2](#)

Persyaratan port

Port umum untuk semua jenis gateway

Port berikut umum untuk semua jenis gateway dan diperlukan oleh semua jenis gateway.

Protokol	Port	Arahan	Source	Tujuan	Cara menggunakan
TCP	443 (HTTPS)	Ke luar	Storage Gateway	AWS	Untuk komunikasi dari Storage

Protokol	Port	Arahan	Source	Tujuan	Cara menggunakan
					Gateway keAWSTitik akhir layanan Untuk informasi tentang titik akhir layanan, lihat MemungkinkanAWS Storage Gatewayakses melalui firewall dan router.

Protokol	Port	Arahan	Source	Tujuan	Cara menggunakan
TCP	80 (HTTP)	Jalur masuk	Host dari mana Anda terhubung keAWS Management Console.	Storage Gateway	<p>Dengan sistem lokal untuk mendapatkan kunci aktivasi gateway penyimpanan. Port 80 hanya digunakan selama aktivasi alat Storage Gateway.</p> <p>Storage Gateway tidak memerlukan port 80 untuk dapat diakses publik. Tingkat akses yang diperlukan ke port 80 tergantung pada konfigurasi jaringan Anda. Jika Anda mengaktif</p>

Protokol	Port	Arahan	Source	Tujuan	Cara menggunakan
					kan gateway dari konsol Storage Gateway, host tempat Anda terhubung ke konsol harus memiliki akses ke port 80 gateway Anda.
UDP/UDP	53 (DNS)	Ke luar	Storage Gateway	Server DNS	Untuk komunikasi antara Storage Gateway dan server DNS.

Protokol	Port	Arahan	Source	Tujuan	Cara menggunakan
TCP	22 (Saluran dukungan)	Ke luar	Storage Gateway	AWS Support	Memungkinkan AWS Support untuk mengakses gateway Anda untuk membantu Anda mengatasi masalah gateway pemecahan masalah. Anda tidak perlu port ini terbuka untuk operasi normal gateway Anda, tetapi diperlukan untuk pemecahan masalah.
UDP	123 (NTP)	Ke luar	Klien NTP	Server NTP	Digunakan oleh sistem lokal untuk menyinkronkan waktu VM ke waktu host.

Port untuk gateway file

Untuk FSx File Gateway, Anda harus menggunakan Microsoft Active Directory untuk memungkinkan pengguna domain mengakses Server Message Block (SMB) file share. Anda dapat bergabung dengan gateway file Anda ke domain Microsoft Windows yang valid (dapat diselesaikan dengan DNS).

Anda juga dapat menggunakan AWS Directory Service untuk membuat [AWS Managed Microsoft AD](#) di Amazon Web Services Cloud. Untuk sebagian besar AWS Managed Microsoft AD penyebaran, Anda perlu mengonfigurasi layanan Dynamic Host Configuration Protocol (DHCP) untuk VPC Anda. Untuk informasi tentang pembuatan kumpulan opsi DHCP, lihat [Membuat set opsi DHCP](#) di AWS Directory Service Panduan Administrasi.

FSx File Gateway membutuhkan port berikut.

Protokol	Port	Arahan	Source	Tujuan	Cara menggunakan
UDP NetBIOS	137	Inbound dan outbound		Direktori Aktif Microsoft	Untuk menghubungkan ke Microsoft Active Directory.
UDP NetBIOS	138	Inbound dan outbound			Untuk layanan Datagram
LDAP	389	Inbound dan outbound			Untuk koneksi klien Directory System Agent (DSA)
Data TCP v2/ v3	445	Ke luar			Transfer data penyimpanan antara

Protokol	Port	Arahan	Source	Tujuan	Cara menggunakan
					gateway file dan FSx for Windows File Server
TCP (HTTPS)	443	Ke luar		Titik akhir layanan Storage Gateway	Kontrol manajemen - Digunakan untuk komunikasi dari Storage Gateway VM ke sebuahAWS Titik akhir layanan
HTTPS	443	Ke luar		Amazon CloudFront	Untuk aktivasi gateway
TCP	443	Ke luar		Penggunaan titik akhir VPC	Kontrol manajemen - Digunakan untuk komunikasi dari Storage Gateway VM ke sebuahAWS Titik akhir layanan

Protokol	Port	Arahan	Source	Tujuan	Cara menggunakan
TCP	1026	Ke luar			Digunakan untuk lalu lintas kontrol
TCP	1027	Ke luar			Digunakan hanya selama aktivasi dan kemudian dapat ditutup
TCP	1028	Ke luar			Digunakan untuk lalu lintas kontrol
TCP	1031	Ke luar			Digunakan hanya untuk pembaruan perangkat lunak untuk gateway file
TCP	2222	Ke luar			Digunakan untuk membuka saluran dukungan ke gateway saat menggunakan endpoint VPC

Protokol	Port	Arahan	Source	Tujuan	Cara menggunakan
TCP (HTTPS)	8080	Jalur masuk			Diperlukan secara singkat untuk aktivasi alat perangkat keras

Persyaratan jaringan dan firewall untuk Storage Gateway Hardware Appliance

Setiap Storage Gateway Hardware Appliance memerlukan layanan jaringan berikut:

- Akses Internet— koneksi jaringan selalu-on ke internet melalui antarmuka jaringan pada server.
- Layanan DNS— Layanan DNS untuk komunikasi antara alat perangkat keras dan server DNS.
- Sinkronisasi waktu— layanan waktu Amazon NTP yang dikonfigurasi secara otomatis harus dapat dijangkau.
- Alamat IP- Alamat DHCP atau statis IPv4 ditugaskan. Anda tidak dapat menetapkan alamat IPv6.

Ada lima port jaringan fisik di bagian belakang server Dell PowerEdge R640. Dari kiri ke kanan (menghadap bagian belakang server) port ini adalah sebagai berikut:

1. iDRAC
2. em1
3. em2
4. em3
5. em4

Anda dapat menggunakan port iDRAC untuk manajemen server jarak jauh.

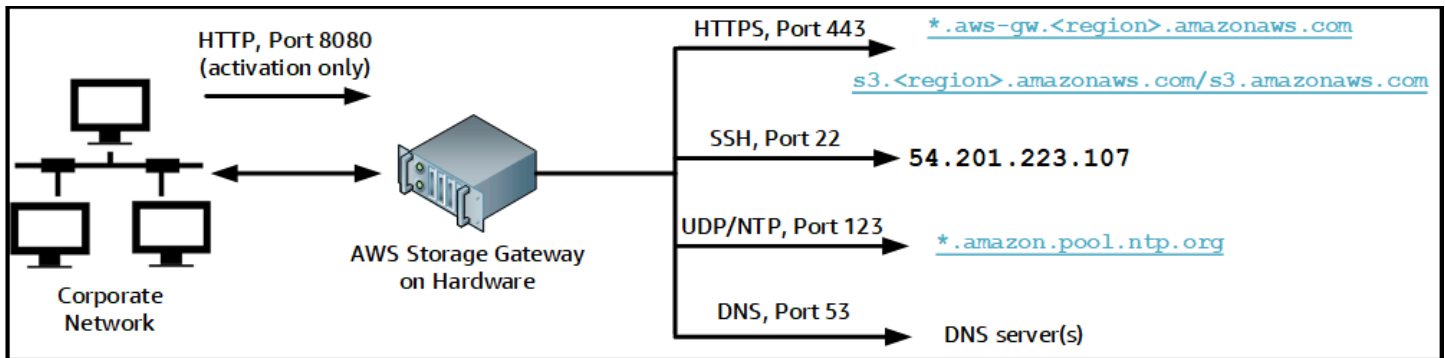

Alat perangkat keras memerlukan port berikut untuk beroperasi.

Protokol	Port	Arahan	Source	Tujuan	Cara menggunakan
SSH	22	Ke luar	Alat keras	54.201.223.107	Saluran dukungan
DNS	53	Ke luar	Alat keras	Server DNS	Resolusi nama
UDP/NTP	123	Ke luar	Alat keras	*.amazon.pool.ntp.org	Sinkronisasi waktu
HTTPS	443	Ke luar	Alat keras	*.amazonaws.com	Transfer data
HTTP	8080	Jalur masuk	AWS	Alat keras	Aktivasi (hanya sebentar)

Untuk melakukan seperti yang dirancang, alat perangkat keras memerlukan pengaturan jaringan dan firewall sebagai berikut:

- Konfigurasi semua antarmuka jaringan yang terhubung di konsol perangkat keras.
- Pastikan bahwa setiap antarmuka jaringan ada pada subnet yang unik.

- Sediakan semua antarmuka jaringan yang terhubung dengan akses keluar ke titik akhir yang tercantum dalam diagram sebelumnya.
- Konfigurasi setidaknya satu antarmuka jaringan untuk mendukung alat perangkat keras. Untuk informasi selengkapnya, lihat [Mengkonfigurasi parameter jaringan](#).

Note

Untuk ilustrasi yang menunjukkan bagian belakang server dengan portnya, lihat [Rack-mounting alat perangkat keras Anda dan menghubungkannya ke daya](#).

Semua alamat IP pada antarmuka jaringan yang sama (NIC), baik untuk gateway atau host, harus berada di subnet yang sama. Ilustrasi berikut menunjukkan skema pengalamatan.

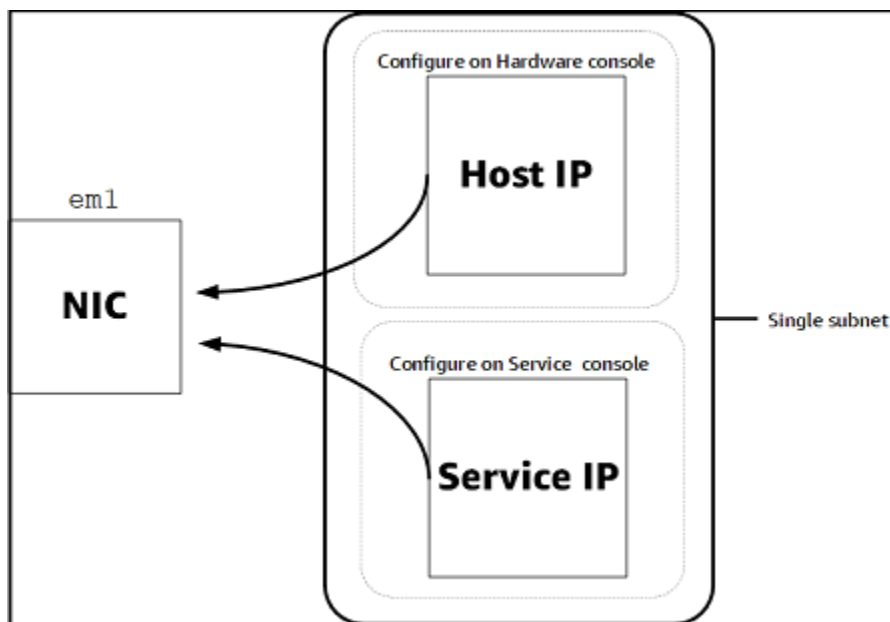

Untuk informasi selengkapnya tentang mengaktifkan dan mengonfigurasi alat perangkat keras, lihat [Menggunakan Storage Gateway Hardware Appliance](#).

Memungkinkan AWS Storage Gateway akses melalui firewall dan router

Gateway Anda memerlukan akses ke titik akhir layanan berikut untuk berkomunikasi dengan AWS. Jika Anda menggunakan firewall atau router untuk memfilter atau membatasi lalu lintas jaringan, Anda harus mengkonfigurasi firewall dan router untuk memungkinkan endpoint layanan ini untuk komunikasi keluar AWS.

⚠ Important

Tergantung pada gatewayAWSWilayah, ganti*daerah*di endpoint layanan dengan string Region yang benar.

Titik akhir layanan berikut diperlukan oleh semua gateway untuk operasi head-bucket.

```
s3.amazonaws.com:443
```

Titik akhir layanan berikut diperlukan oleh semua gateway untuk jalur kontrol (anon-cp,client-cp,proxy-app) dan jalur data (dp-1) operasi.

```
anon-cp.storagegateway.region.amazonaws.com:443  
client-cp.storagegateway.region.amazonaws.com:443  
proxy-app.storagegateway.region.amazonaws.com:443  
dp-1.storagegateway.region.amazonaws.com:443
```

Titik akhir layanan gateway berikut diperlukan untuk melakukan panggilan API.

```
storagegateway.region.amazonaws.com:443
```

Contoh berikut adalah endpoint layanan gateway di Wilayah US West (Oregon) (us-west-2).

```
storagegateway.us-west-2.amazonaws.com:443
```

Titik akhir Amazon CloudFront berikut diperlukan untuk Storage Gateway untuk mendapatkan daftar yang tersediaAWSWilayah.

```
https://d4kdq0yaxexbo.cloudfront.net/
```

VM Storage Gateway dikonfigurasi untuk menggunakan server NTP berikut.

```
0.amazon.pool.ntp.org  
1.amazon.pool.ntp.org  
2.amazon.pool.ntp.org  
3.amazon.pool.ntp.org
```

- Storage Gateway—Untuk didukungAWS Daerah dan daftarAWS endpoint layanan yang dapat Anda gunakan dengan Storage Gateway, lihat [AWS Storage Gateway Titik akhir dan kuota](#) diAWS Referensi umum.
- Storage Gateway Hardware Appliance—Untuk didukungAWS Daerah yang dapat Anda gunakan dengan alat perangkat keras, lihat [Storage Gateway perangkat keras Daerah](#) diAWS Referensi umum.

Mengkonfigurasi grup keamanan untuk instans gateway Amazon EC2

MasukAWS Storage Gateway, grup keamanan mengontrol lalu lintas ke instans gateway Amazon EC2 Anda. Saat mengonfigurasi grup keamanan, kami merekomendasikan hal berikut:

- Kelompok keamanan tidak boleh mengizinkan koneksi masuk dari internet luar. Ini harus memungkinkan hanya contoh dalam grup keamanan gateway untuk berkomunikasi dengan gateway.

Jika Anda perlu mengizinkan instance untuk terhubung ke gateway dari luar grup keamanannya, sebaiknya Anda mengizinkan koneksi hanya pada port 80 (untuk aktivasi).

- Jika Anda ingin mengaktifkan gateway dari host Amazon EC2 di luar grup keamanan gateway, izinkan koneksi masuk pada port 80 dari alamat IP host tersebut. Jika Anda tidak dapat menentukan alamat IP host pengaktifan, Anda dapat membuka port 80, mengaktifkan gateway Anda, dan kemudian menutup akses pada port 80 setelah menyelesaikan aktivasi.
- Izinkan akses port 22 hanya jika Anda menggunakanAWS Support untuk tujuan pemecahan masalah. Untuk informasi selengkapnya, lihat [Anda inginAWS Support untuk membantu memecahkan masalah gateway EC2](#).

Hypervisor yang didukung dan persyaratan host

Anda dapat menjalankan Storage Gateway lokal sebagai alat mesin virtual (VM) atau alat perangkat keras fisik, atau diAWS sebagai instans Amazon EC2.

Storage Gateway mendukung versi hypervisor berikut dan host:

- VMware ESXi Hypervisor (versi 6.0, 6.5 atau 6.7) — Versi gratis dari VMware tersedia di [Situs VMware](#). Untuk pengaturan ini, Anda juga memerlukan klien VMware vSphere untuk terhubung ke host.

- Microsoft Hyper-V Hypervisor (versi 2012 R2 atau 2016) – Versi Hyper-V gratis dan mandiri tersedia di [Pusat Unduhan Microsoft](#). Untuk penyiapan ini, Anda memerlukan Microsoft Hyper-V Manager pada komputer klien Microsoft Windows untuk terhubung ke host.
- Mesin Virtual berbasis Kernel Linux (KVM) – Sebuah teknologi virtualisasi gratis, sumber terbuka. KVM termasuk dalam semua versi Linux versi 2.6.20 dan yang lebih baru. Storage Gateway diuji dan didukung untuk distribusi CentOS/RHEL 7.7, Ubuntu 16.04 LTS, dan Ubuntu 18.04 LTS. Distribusi Linux modern lainnya mungkin bekerja, tetapi fungsi atau kinerja tidak dijamin. Kami merekomendasikan opsi ini jika Anda sudah memiliki lingkungan KVM dan berjalan dan Anda sudah terbiasa dengan cara kerja KVM.
- Instans Amazon EC2 — Storage Gateway menyediakan Amazon Machine Image (AMI) yang berisi image VM gateway. Untuk informasi selengkapnya tentang cara menyebarkan gateway di Amazon EC2, lihat [Menerapkan gateway file pada host Amazon EC2](#).
- Storage Gateway Hardware Appliance - Storage Gateway menyediakan alat perangkat keras fisik sebagai opsi penyebaran lokal untuk lokasi dengan infrastruktur mesin virtual terbatas.

Note

Storage Gateway tidak mendukung pemulihan gateway dari VM yang dibuat dari snapshot atau klon VM gateway lain atau dari AMI Amazon EC2 Anda. Jika gateway VM Anda malfungsi, aktifkan gateway baru dan pulihkan data Anda ke gateway tersebut. Untuk informasi selengkapnya, lihat [Memulihkan dari shutdown mesin virtual yang tak terduga](#). Storage Gateway tidak mendukung memori dinamis dan balon memori virtual.

Klien SMB yang didukung untuk gateway file

Gateway file mendukung klien Service Message Block (SMB) berikut:

- Microsoft Windows Server 2008 dan versi lebih baru
- Versi desktop Windows: 10, 8, dan 7.
- Windows Terminal Server yang berjalan di Windows Server 2008 dan yang lebih baru

Note

Server Message Block enkripsi membutuhkan klien yang mendukung SMB v2.1.

Operasi sistem file yang didukung untuk gateway file

Klien SMB Anda dapat menulis, membaca, menghapus, dan memotong file. Ketika klien mengirim menulis ke Storage Gateway, itu menulis ke cache lokal serentak. Kemudian menulis ke Amazon FSx secara asinkron melalui transfer yang dioptimalkan. Bacaan pertama kali dilayani melalui cache lokal. Jika data tidak tersedia, data diambil melalui Amazon FSx sebagai cache baca-through.

Menulis dan membaca dioptimalkan karena hanya bagian yang diubah atau diminta ditransfer melalui gateway Anda. Menghapus menghapus file dari Amazon FSx.

Mengakses AWS Storage Gateway

Anda dapat menggunakan [AWS Storage Gateway konsol](#) untuk melakukan berbagai konfigurasi gateway dan tugas manajemen. Bagian Memulai dan berbagai bagian lain dari panduan ini menggunakan konsol untuk menggambarkan fungsi gateway.

Selain itu, Anda dapat menggunakan AWS Storage Gateway API untuk secara terprogram mengkonfigurasi dan mengelola gateway Anda. Untuk informasi selengkapnya tentang API, lihat [Referensi API untuk Storage Gateway](#).

Anda juga dapat menggunakan AWSSDK untuk mengembangkan aplikasi yang berinteraksi dengan Storage Gateway. Parameter AWSSDK for Java, .NET, dan PHP membungkus API Storage Gateway untuk menyederhanakan tugas pemrograman Anda. Untuk informasi tentang mengunduh pustaka SDK, lihat [AWS Pusat Pengembang](#).

Untuk informasi lebih lanjut mengenai harga, lihat [harga AWS Storage Gateway](#).

Didukung AWS Kawasan

Amazon FSx File Gateway menyimpan data file di AWS Wilayah tempat sistem file Amazon FSx Anda berada. Sebelum Anda mulai menerapkan gateway Anda, pilih Wilayah di sudut kanan atas konsol Storage Gateway.

- Amazon FSx File Gateway — Untuk didukung AWS Daerah dan daftar AWS endpoint layanan yang dapat Anda gunakan dengan Amazon FSx File Gateway, lihat [Titik akhir dan kuota Gateway File Amazon FSx](#) di AWS Referensi umum.
- Storage Gateway — Untuk didukung AWS Daerah dan daftar AWS endpoint layanan yang dapat Anda gunakan dengan Storage Gateway, lihat [AWS Storage Gateway Titik akhir dan kuota](#) di AWS Referensi umum.

- Storage Gateway Hardware Appliance - Untuk Wilayah yang didukung yang dapat Anda gunakan dengan alat perangkat keras, lihat [AWS Storage Gateway Daerah Perangkat Keras](#) di AWS Referensi umum.

Menggunakan Storage Gateway Hardware Appliance

Storage Gateway Hardware Appliance adalah alat perangkat keras fisik dengan perangkat lunak Storage Gateway yang terinstal pada konfigurasi server yang divalidasi. Anda dapat mengelola alat perangkat keras Anda dari Perangkat kerashalaman di AWS Storage Gateway konsol.

Alat perangkat keras adalah server 1U berkinerja tinggi yang dapat Anda gunakan di pusat data, atau lokal di dalam firewall perusahaan Anda. Ketika Anda membeli dan mengaktifkan perangkat keras Anda, proses aktivasi menghubungkan alat perangkat keras Anda dengan AWS Akun. Setelah aktivasi, alat perangkat keras Anda muncul di konsol sebagai gateway di Perangkat kerashalaman. Anda dapat mengkonfigurasi alat perangkat keras Anda sebagai gateway file, gateway tape, atau jenis gateway volume. Prosedur yang Anda gunakan untuk menyebarkan dan mengaktifkan jenis gateway ini pada alat perangkat keras sama seperti pada platform virtual.

Storage Gateway Hardware Appliance dapat dipesan langsung dari AWS Storage Gateway konsol.

Untuk memesan alat perangkat keras

1. Buka konsol Storage Gateway di <https://console.aws.amazon.com/storagegateway/home> dan pilih AWS Wilayah yang Anda inginkan alat Anda di.
2. Pilih Perangkat keras dari panel navigasi.
3. Pilih Alat pemesanan, dan kemudian pilih Lanjutkan. Anda diarahkan ke AWS Elemental Appliances dan Software Management Console untuk meminta penawaran penjualan.
4. Isi informasi yang diperlukan dan pilih Kirim.

Setelah informasi ditinjau, penawaran penjualan dibuat dan Anda dapat melanjutkan proses pemesanan dan mengirimkan Pesanan Pembelian, atau mengatur pembayaran di muka.

Untuk melihat penawaran penjualan atau riwayat pesanan untuk alat perangkat keras

1. Buka konsol Storage Gateway di <https://console.aws.amazon.com/storagegateway/home>.
2. Pilih Perangkat keras dari panel navigasi.
3. Pilih Kutipan dan pesanan, dan kemudian pilih Lanjutkan. Anda diarahkan ke AWS Elemental Appliances dan Software Management Console untuk meninjau kutipan penjualan dan riwayat pesanan.

Pada bagian yang mengikuti, Anda dapat menemukan petunjuk tentang cara mengatur, mengkonfigurasi, mengaktifkan, meluncurkan, dan menggunakan Storage Gateway Hardware Appliance.

Topik

- [DidukungAWSKawasan](#)
- [Menyiapkan alat perangkat keras](#)
- [Rack-mounting alat perangkat keras Anda dan menghubungkannya ke daya](#)
- [Mengkonfigurasi parameter jaringan](#)
- [Mengaktifkan alat perangkat keras Anda](#)
- [Meluncurkan gateway](#)
- [Mengkonfigurasi alamat IP untuk gateway](#)
- [Mengkonfigurasi gateway](#)
- [Menghapus gateway dari alat perangkat keras](#)
- [Menghapus alat perangkat keras](#)

DidukungAWSKawasan

Storage Gateway Hardware Appliance tersedia untuk pengiriman ke seluruh dunia yang diizinkan secara hukum dan diizinkan untuk diekspor oleh pemerintah AS. Untuk informasi tentang didukungAWS Daerah, lihat [Area Alat Perangkat Keras Storage Gateway](#) di AWS Referensi umum.

Menyiapkan alat perangkat keras

Setelah menerima Storage Gateway Hardware Appliance, Anda menggunakan konsol alat perangkat keras untuk mengonfigurasi jaringan untuk menyediakan koneksi yang selalu aktif AWS dan mengaktifkan alat Anda. Aktivasi mengaitkan alat Anda dengan AWS akun yang digunakan selama proses aktivasi. Setelah alat diaktifkan, Anda dapat meluncurkan file, volume, atau gateway tape dari konsol Storage Gateway.

Untuk menginstal dan mengkonfigurasi perangkat keras

1. Rack-mount alat, dan pasang listrik dan koneksi jaringan. Untuk informasi selengkapnya, lihat [Rack-mounting alat perangkat keras Anda dan menghubungkannya ke daya](#).

2. Atur alamat Internet Protocol versi 4 (IPv4) untuk kedua alat perangkat keras (host) dan Storage Gateway (layanan). Untuk informasi selengkapnya, lihat [Mengkonfigurasi parameter jaringan](#).
3. Aktifkan alat perangkat keras di konsolPerangkat kerashalaman diAWSWilayah pilihan Anda. Untuk informasi selengkapnya, lihat [Mengaktifkan alat perangkat keras Anda](#).
4. Instal Storage Gateway pada alat perangkat keras Anda. Untuk informasi selengkapnya, lihat [Mengkonfigurasi gateway](#).

Anda mengatur gateway pada perangkat keras Anda dengan cara yang sama seperti Anda mengatur gateway di VMware ESXi, Microsoft Hyper-V, Linux Kernel berbasis Virtual Machine (KVM), atau Amazon EC2.

Meningkatkan penyimpanan cache yang dapat digunakan

Anda dapat meningkatkan penyimpanan yang dapat digunakan pada alat perangkat keras dari 5 TB menjadi 12 TB. Melakukan hal ini menyediakan cache yang lebih besar untuk akses latensi rendah ke dataAWS. Jika Anda memesan model 5 TB, Anda dapat meningkatkan penyimpanan yang dapat digunakan menjadi 12 TB dengan membeli lima SSD 1,92 TB (solid state drive), yang tersedia untuk memesan di konsolPerangkat kerashalaman. Anda dapat memesan SSD tambahan dengan mengikuti proses pemesanan yang sama seperti memesan alat perangkat keras dan meminta penawaran penjualan dari konsol Storage Gateway.

Anda kemudian dapat menambahkannya ke alat perangkat keras sebelum Anda mengaktifkannya. Jika Anda telah mengaktifkan alat perangkat keras dan ingin meningkatkan penyimpanan yang dapat digunakan pada alat untuk 12 TB, lakukan hal berikut:

1. Setel ulang alat perangkat keras ke pengaturan pabriknya. KontakAWSSupport untuk petunjuk tentang cara melakukannya.
2. Tambahkan lima SSD 1,92 TB ke alat.

Opsi kartu antarmuka jaringan

Tergantung pada model alat yang Anda pesan, mungkin dilengkapi dengan kartu jaringan tembaga 10G-Base-T atau kartu jaringan 10G DA/SFP+.

- Konfigurasi NIC 10G-Base-T:
 - Gunakan kabel CAT6 untuk 10G atau CAT5 (e) untuk 1G
- 10G DA/SFP+konfigurasi NIC:

- Gunakan Twinax tembaga Langsung Pasang Kabel hingga 5 meter
- Modul optik SFP+ yang kompatibel dengan Dell/Intel (SR atau LR)
- SFP/SFP+transceiver tembaga untuk 1G-Base-T atau 10G-Base-T

Rack-mounting alat perangkat keras Anda dan menghubungkannya ke daya

Setelah Anda membuka kotak Storage Gateway Hardware Appliance Anda, ikuti petunjuk yang terdapat dalam kotak untuk rack-mount server. Alat Anda memiliki faktor bentuk 1U dan sesuai dengan rak standar International Electrotechnical Commission (IEC) yang sesuai dengan 19-inch.

Untuk menginstal alat perangkat keras Anda, Anda memerlukan komponen berikut:

- Kabel listrik: satu diperlukan, dua direkomendasikan.
- Kabel jaringan yang didukung (tergantung pada Network Interface Card (NIC) yang disertakan dalam alat perangkat keras). Twinax Copper DAC, modul optik SFP+ (kompatibel dengan Intel) atau SFP ke Transceiver tembaga Base-T.
- Keyboard dan monitor, atau keyboard, video, dan mouse (KVM) beralih solusi.

Dimensi alat perangkat keras

Untuk menghubungkan alat perangkat keras untuk daya

Note

Sebelum Anda melakukan prosedur berikut, pastikan bahwa Anda memenuhi semua persyaratan untuk Storage Gateway Hardware Appliance seperti yang dijelaskan dalam [Persyaratan jaringan dan firewall untuk Storage Gateway Hardware Appliance](#).

1. Pasang koneksi daya ke masing-masing dari dua catu daya. Hal ini dimungkinkan untuk plug in ke hanya satu koneksi daya, tetapi kami merekomendasikan koneksi daya ke kedua catu daya.

Pada gambar berikut, Anda dapat melihat alat perangkat keras dengan koneksi yang berbeda.

2. Colokkan kabel Ethernet keem1port untuk menyediakan koneksi internet selalu-on. Parameterem1port adalah yang pertama dari empat port jaringan fisik di bagian belakang, dari kiri ke kanan.

 Note

Alat perangkat keras tidak mendukung trunking VLAN. Siapkan port saklar tempat Anda menghubungkan alat perangkat keras sebagai port VLAN non-trunked.

3. Colokkan keyboard dan monitor.
4. Power pada server dengan menekanKekuasaantombol pada panel depan, seperti yang ditunjukkan pada gambar berikut.

Setelah server boot, konsol perangkat keras muncul di monitor. Konsol perangkat keras menyajikan antarmuka pengguna yang spesifikAWSyang dapat Anda gunakan untuk mengkonfigurasi parameter jaringan awal. Anda mengkonfigurasi parameter ini untuk menghubungkan alat keAWSdan buka saluran dukungan untuk pemecahan masalahAWSSupport.

Untuk bekerja dengan konsol perangkat keras, masukkan teks dari keyboard dan gunakanUp,Down,Right, danLeft Arrowkunci untuk memindahkan layar ke arah yang ditunjukkan. MenggunakanTabkunci untuk bergerak maju dalam rangka melalui item di layar. Pada beberapa setup, Anda dapat menggunakanShift+Tabkeystroke untuk bergerak berurutan mundur. MenggunakanEnterkunci untuk menyimpan pilihan, atau untuk memilih tombol di layar.

Menyiapkan kata sandi untuk pertama kalinya

1. UntukMengatur Kata sandi, masukkan kata sandi, lalu tekanDown arrow.
2. UntukKonfirmasi, masukkan kembali kata sandi Anda, lalu pilihSimpan Kata sandi.

Pada titik ini, Anda berada di konsol perangkat keras, ditunjukkan berikut.

Langkah selanjutnya

[Mengkonfigurasi parameter jaringan](#)

Mengkonfigurasi parameter jaringan

Setelah server boot, Anda dapat memasukkan kata sandi pertama Anda di konsol perangkat keras seperti yang dijelaskan dalam [Rack-mounting alat perangkat keras Anda dan menghubungkannya ke daya](#).

Selanjutnya, pada konsol perangkat keras mengambil langkah-langkah berikut untuk mengkonfigurasi parameter jaringan sehingga perangkat keras Anda dapat terhubung ke AWS.

Menyetel alamat jaringan

1. Pilih **Mengkonfigurasi jaringan** dan tekan **Enter** kunci. Parameter **Mengkonfigurasi jaringan** layar ditampilkan berikut muncul.

2. Untuk **Alamat IP**, masukkan alamat IPv4 yang valid dari salah satu sumber berikut:

- Gunakan alamat IPv4 yang ditetapkan oleh server Dynamic Host Configuration Protocol (DHCP) ke port jaringan fisik Anda.

Jika Anda melakukannya, perhatikan alamat IPv4 ini untuk digunakan nanti di langkah aktivasi.

- Menetapkan alamat IPv4 statis. Untuk melakukannya, pilih **Statis** di bagian dan tekan **Enter** untuk melihat layar **Configure Static IP** ditampilkan berikut.

Parameter **em1** bagian adalah di bagian kiri atas dalam kelompok pengaturan port.

Setelah Anda memasukkan alamat IPv4 yang valid, tekan **Down arrow** atau **Tab**.

Note

Jika Anda mengkonfigurasi antarmuka lain, itu harus menyediakan koneksi selalu-on yang sama ke AWS endpoint tercantum dalam persyaratan.

3. Untuk **Subnet**, masukkan subnet mask yang valid, lalu tekan **Down arrow**.

4. Untuk **Pintu gerbang**, masukkan alamat IPv4 gateway jaringan Anda, lalu tekan **Down arrow**.

5. Untuk **DNS1**, masukkan alamat IPv4 untuk server Layanan Nama Domain (DNS) Anda, lalu tekan **Down arrow**.

6. (Opsional) UntukDNS2, masukkan alamat IPv4 kedua, lalu tekanDown arrow. Penugasan server DNS kedua akan memberikan redundansi tambahan jika server DNS pertama tidak tersedia.
7. PilihSimpan kemudian tekanEnteruntuk menyimpan pengaturan alamat IPv4 statis Anda untuk alat.

Untuk keluar dari konsol perangkat keras

1. PilihKembaliuntuk kembali ke layar Utama.
2. PilihLogoutuntuk kembali ke layar Login.

Langkah selanjutnya

[Mengaktifkan alat perangkat keras Anda](#)

Mengaktifkan alat perangkat keras Anda

Setelah mengkonfigurasi alamat IP Anda, Anda memasukkan alamat IP ini di konsol padaPerangkat kerasHalaman, seperti yang dijelaskan berikut ini. Proses aktivasi memvalidasi bahwa alat perangkat keras Anda memiliki kredensial keamanan yang sesuai dan mendaftarkan alat ke perangkat AndaAWSakun.

Anda dapat memilih untuk mengaktifkan perangkat keras Anda di salah satu yang didukungAWSWilayah. Untuk daftar yang didukungAWSDaerah, lihat[Area Alat Perangkat Keras Storage Gateway](#)diAWSReferensi umum.

Untuk mengaktifkan alat Anda untuk pertama kalinya atau diAWSWilayah di mana Anda tidak memiliki gateway dikerahkan

1. Masuk keAWS Management Console dan buka konsol Storage Gateway di[AWS Storage GatewayKonsol manajemen](#)dengan kredensi akun yang digunakan untuk mengaktifkan perangkat keras Anda.

Jika ini adalah gateway pertama Anda diAWSWilayah, Anda melihat layar splash. Setelah Anda membuat gateway dalam hal iniAWSWilayah, layar tidak lagi menampilkan.

Note

Untuk aktivasi saja, hal berikut harus benar:

- Browser Anda harus berada di jaringan yang sama dengan alat perangkat keras Anda.
- Firewall Anda harus mengizinkan akses HTTP pada port 8080 ke alat untuk lalu lintas masuk.

2. Pilih **Memulai** untuk melihat wizard **Buat gateway**, dan kemudian pilih **Alat perangkat keras** pada **Pilih platform host** halaman, seperti yang ditunjukkan berikut ini.
3. Pilih **Selanjutnya** untuk melihat **Connect** ke perangkat keras layar ditampilkan berikut.
4. Untuk **Alamat IP** di **Connect** ke alat perangkat keras bagian, masukkan alamat IPv4 alat Anda, dan kemudian pilih **Hubungkan** untuk pergi ke layar **Aktifkan Hardware** ditampilkan berikut.
5. Untuk **Nama** perangkat keras, masukkan nama untuk alat Anda. Nama dapat memiliki panjang hingga 255 karakter dan tidak dapat menyertakan karakter garis miring.
6. Untuk **Zona waktu** perangkat keras, masukkan pengaturan lokal Anda.

Zona waktu mengontrol saat pembaruan perangkat keras berlangsung, dengan 2 pagi waktu setempat digunakan sebagai waktu untuk pembaruan.

Note

Sebaiknya atur zona waktu untuk alat Anda karena ini menentukan waktu pembaruan standar yang berada di luar jendela hari kerja biasa.

7. (Opsional) Jauhkan **Manajer Volume RAID** diatur ke **ZFS**.

ZFS digunakan sebagai manajer volume RAID pada alat perangkat keras untuk memberikan kinerja dan perlindungan data yang lebih baik. ZFS adalah berbasis perangkat lunak, sistem file open-source dan manajer volume logis. Alat perangkat keras secara khusus disetel untuk ZFS RAID. Untuk informasi lebih lanjut tentang ZFS RAID, lihat [ZFS](#) halaman Wikipedia.

8. Pilih **Selanjutnya** untuk menyelesaikan aktivasi.

Spanduk konsol muncul di halaman **Hardware** yang menunjukkan bahwa alat perangkat keras telah berhasil diaktifkan, seperti yang ditunjukkan berikut.

Pada titik ini, alat terkait dengan akun Anda. Langkah selanjutnya adalah meluncurkan file, tape, atau gateway volume cache pada alat Anda.

Langkah selanjutnya

[Meluncurkan gateway](#)

Meluncurkan gateway

Anda dapat meluncurkan salah satu dari tiga gateway penyimpanan pada appliance—file gateway, volume gateway (cache), atau tape gateway.

Untuk meluncurkan gateway pada perangkat keras

1. Masuk keAWS Management Console dan buka konsol Storage Gateway di <https://console.aws.amazon.com/storagegateway/home>.
2. Pilih Perangkat keras.
3. Untuk Tindakan, pilih Gateway.
4. Untuk Tipe Gateway, pilih Gateway File, Gateway, atau Volume Gateway (Cached).
5. Untuk Nama Gateway, masukkan nama untuk gateway Anda. Nama bisa 255 karakter panjang dan tidak dapat menyertakan karakter garis miring.
6. Pilih Gateway peluncuran.

Perangkat lunak Storage Gateway untuk pemasangan tipe gateway pilihan Anda pada alat. Diperlukan waktu hingga 5-10 menit untuk gateway muncul sebagai di konsol.

Untuk menetapkan alamat IP statis ke gateway yang diinstal, Anda selanjutnya mengkonfigurasi antarmuka jaringan gateway sehingga aplikasi Anda dapat menggunakannya.

Langkah selanjutnya

[Mengkonfigurasi alamat IP untuk gateway](#)

Mengkonfigurasi alamat IP untuk gateway

Sebelum Anda mengaktifkan perangkat keras Anda, Anda menetapkan alamat IP ke antarmuka jaringan fisiknya. Sekarang setelah Anda mengaktifkan alat dan meluncurkan Storage Gateway Anda

di atasnya, Anda perlu menetapkan alamat IP lain ke mesin virtual Storage Gateway yang berjalan pada alat perangkat keras. Untuk menetapkan alamat IP statis ke gateway yang diinstal pada alat perangkat keras Anda, konfigurasi alamat IP dari konsol lokal untuk gateway tersebut. Aplikasi Anda (seperti klien NFS atau SMB, inisiator iSCSI Anda, dan sebagainya) terhubung ke alamat IP ini. Anda dapat mengakses gateway konsol lokal dari konsol perangkat keras.

Untuk mengkonfigurasi alamat IP pada alat Anda untuk bekerja dengan aplikasi

1. Pada konsol perangkat keras, pilih **Buka Konsol Layanan** untuk membuka layar login untuk gateway konsol lokal.
2. Masukkan `localhost` sebagai kata sandi, lalu tekan `Enter`.
Akun default adalah `admin` dan kata sandi default adalah `password`.
3. Ubah kata sandi default. Pilih **Tindakan** lalu **Mengatur** kata sandi lokal dan masukkan kredensi baru Anda di **Mengatur** kata sandi lokal kotak dialog.
4. (Opsional) Konfigurasi pengaturan proxy Anda. Lihat [Rack-mounting alat perangkat keras Anda dan menghubungkannya ke daya](#) untuk instruksi.
5. Arahkan ke halaman Pengaturan Jaringan konsol lokal gateway seperti yang ditunjukkan berikut.
6. Jenis `2` untuk pergi ke **Konfigurasi jaringan** Halaman yang ditampilkan berikut.
7. Konfigurasi alamat IP statis atau DHCP untuk port jaringan pada alat perangkat keras Anda untuk menyajikan file, volume, dan gateway tape untuk aplikasi. Alamat IP ini harus berada di subnet yang sama dengan alamat IP yang digunakan selama aktivasi alat perangkat keras.

Untuk keluar dari konsol lokal gateway

- tekan `Ctrl+]` (Braket dekat) keystroke. Konsol perangkat keras muncul.

Note

Keystroke sebelumnya adalah satu-satunya cara untuk keluar dari konsol lokal gateway.

Langkah selanjutnya

[Mengkonfigurasi gateway](#)

Mengkonfigurasi gateway

Setelah alat perangkat keras Anda diaktifkan dan dikonfigurasi, alat Anda akan muncul di konsol. Sekarang Anda dapat membuat jenis gateway yang Anda inginkan. Lanjutkan instalasi untuk jenis gateway Anda. Untuk petunjuk, lihat [Mengkonfigurasi Gateway File Amazon FSx Anda](#).

Menghapus gateway dari alat perangkat keras

Untuk menghapus perangkat lunak gateway dari alat perangkat keras Anda, gunakan prosedur berikut. Setelah Anda melakukannya, perangkat lunak gateway dihapus dari alat perangkat keras Anda.

Untuk menghapus gateway dari alat perangkat keras

1. Pilih kotak centang untuk gateway.
2. Untuk Tindakan, pilih Hapus Gateway.
3. Di Hapus gateway dari alat perangkat keras kotak dialog, pilih Konfirmasi.

Note

Saat menghapus gateway, Anda tidak dapat membatalkan tindakan tersebut. Untuk jenis gateway tertentu, Anda dapat kehilangan data tentang penghapusan, terutama data cache. Untuk informasi selengkapnya tentang menghapus gateway, lihat [Menghapus Gateway Anda dengan Menggunakan AWS Storage Gateway Konsol dan Menghapus Sumber Daya Terkait](#).

Menghapus gateway tidak menghapus alat perangkat keras dari konsol. Alat perangkat keras tetap untuk penyebaran gateway di masa depan.

Menghapus alat perangkat keras

Setelah Anda mengaktifkan perangkat keras Anda di AWS Akun, Anda mungkin memiliki kebutuhan untuk memindahkan dan mengaktifkannya dalam yang berbeda AWS Akun. Dalam kasus ini, Anda pertama kali menghapus alat dari AWS Akun dan mengaktifkannya di lain AWS Akun. Anda mungkin juga ingin menghapus alat sepenuhnya dari perangkat Anda AWS Akun karena Anda tidak lagi membutuhkannya. Ikuti petunjuk ini untuk menghapus alat perangkat keras Anda.

Untuk menghapus alat perangkat keras

1. Jika Anda telah menginstal gateway pada alat perangkat keras, Anda harus terlebih dahulu menghapus gateway sebelum Anda dapat menghapus alat. Untuk petunjuk tentang cara menghapus gateway dari alat perangkat keras Anda, lihat [Menghapus gateway dari alat perangkat keras](#).
2. Pada halaman Perangkat keras, pilih perangkat keras yang ingin Anda hapus.
3. Untuk Tindakan, pilih Hapus Alat.
4. Di Konfirmasikan penghapusan sumber daya kotak dialog, pilih kotak centang konfirmasi dan pilih Hapus. Sebuah pesan yang menunjukkan penghapusan berhasil ditampilkan.

Saat Anda menghapus alat perangkat keras, semua sumber daya yang terkait dengan gateway yang terpasang pada alat akan dihapus juga, namun data pada alat perangkat keras itu sendiri tidak dihapus.

Memulai dengan AWS Storage Gateway

Pada bagian ini, Anda dapat menemukan petunjuk tentang cara membuat dan mengaktifkan gateway file diAWS Storage Gateway. Sebelum memulai, pastikan pengaturan Anda memenuhi prasyarat dan persyaratan lainnya yang dijelaskan di[Menyiapkan Amazon FSx File Gateway](#).

Topik

- [Langkah 1: Buat sistem file Amazon FSx for Windows File Server](#)
- [Langkah 2: \(Opsional\) Membuat titik akhir Amazon VPC](#)
- [Langkah 3: Membuat dan mengaktifkan Gateway File Amazon FSx](#)

Langkah 1: Buat sistem file Amazon FSx for Windows File Server

Untuk membuat Gateway File Amazon FSx diAWS Storage Gateway, langkah pertama adalah membuat sistem file Amazon FSx for Windows File Server. Jika Anda telah membuat sistem file Amazon FSx, lanjutkan ke langkah berikutnya,[Langkah 2: \(Opsional\) Membuat titik akhir Amazon VPC](#).

Note

Batasan berikut berlaku saat menulis ke sistem file Amazon FSx dari Gateway File FSx:

- Sistem file Amazon FSx Anda dan Gateway File FSx Anda harus dimiliki oleh yang samaAWSakun dan terletak diAWSWilayah.
- Setiap gateway dapat mendukung lima sistem file terlampir. Saat melampirkan sistem file, konsol Storage Gateway memberi tahu Anda jika gateway yang dipilih berada pada kapasitas. Dalam hal ini, Anda harus memilih gateway yang berbeda atau melepaskan sistem file sebelum Anda dapat melampirkan yang lain.
- FSx File Gateway mendukung kuota penyimpanan lunak (mengeluarkan peringatan ketika pengguna melampaui batas data mereka), tetapi tidak mendukung kuota keras (menegakkan batas data dengan menolak akses tulis). Kuota lunak didukung untuk semua pengguna kecuali pengguna admin Amazon FSx. Untuk informasi selengkapnya tentang pengaturan kuota penyimpanan, lihat[Kuota penyimpanan](#)diPanduan Pengguna Amazon FSx for Windows File Server.

Untuk membuat sistem berkas FSx for Windows File Server

1. Buka AWS Management Console pada <https://console.aws.amazon.com/fsx/home/>, dan pilih Wilayah tempat Anda ingin membuat gateway Anda.
2. Ikuti petunjuknya di [Memulai dengan Amazon FSx](#) di Panduan Pengguna Amazon FSx for Windows File Server.

Langkah 2: (Opsional) Membuat titik akhir Amazon VPC

Langkah ini tidak diperlukan saat Anda membuat Gateway File Amazon FSx di AWS Storage Gateway. Namun, kami menyarankan Anda membuat titik akhir virtual private cloud (VPC) dan aktifkan gateway di VPC. Melakukan hal tersebut menciptakan koneksi pribadi antara VPC dan Storage Gateway Anda.

Jika Anda sudah memiliki endpoint VPC untuk Storage Gateway, Anda dapat menggunakannya untuk Gateway File FSx Anda. Titik akhir VPC tunggal yang dapat mendukung beberapa gateway memungkinkan gateway yang digunakan di VPC Anda untuk terhubung ke layanan Storage Gateway VPC. Jika Anda telah membuat endpoint VPC untuk Storage Gateway, lanjutkan ke langkah berikutnya, [Langkah 3: Membuat dan mengaktifkan Gateway File Amazon FSx](#).

Untuk membuat titik akhir Amazon VPC

1. Buka AWS Management Console pada <https://console.aws.amazon.com/vpc/home/>, dan memilih AWS Wilayah tempat Anda ingin membuat gateway Anda.
2. Di panel navigasi kiri, pilih Titik akhir, dan kemudian pilih MEMBUAT TITIK AKHIR.
3. Pada MEMBUAT TITIK AKHIR halaman, pilih AWS jasa untuk Kategori layanan.
4. Untuk Nama layanan, cari `storagegateway`. Wilayah akan default ke Wilayah yang Anda masukan—misalnya, `com.amazonaws.region.storagegateway`. Jadi jika Anda masuk ke AS Timur (Ohio), Anda akan melihat `com.amazonaws.us-east-2.storagegateway`.
5. Untuk VPC, pilih VPC Anda dan perhatikan Availability Zone dan subnetnya.
6. Verifikasi bahwa Aktifkan Nama DNS Pribadi tidak dipilih.
7. Untuk Grup keamanan, buat sebuah grup keamanan baru untuk digunakan dengan VPC Anda. Pastikan semua port TCP berikut diizinkan di grup keamanan Anda:
 - TCP 1026
 - TCP 1027

- TCP 1028
- TCP 1031
- TCP 2222

 Note

Gateway menggunakan port ini untuk berkomunikasi kembali ke layanan terkelola Storage Gateway. Ketika Anda menggunakan endpoint VPC, port berikut harus terbuka untuk akses masuk dari alamat IP gateway Anda.

8. Pilih Buat Titik Akhir. Keadaan awal endpoint adalah Tertunda. Saat titik akhir dibuat, perhatikan ID titik akhir VPC yang baru saja Anda buat.

 Note

Sebaiknya Anda memberikan nama untuk endpoint VPC ini, misalnya, **StorageGatewayEndpoint**.

9. Saat titik akhir dibuat, pilih Titik akhir, dan kemudian pilih yang baru Titik akhir VPC.
10. Di Nama DNS bagian, gunakan nama Sistem Nama Domain (DNS) pertama yang tidak menentukan Availability Zone. Nama DNS Anda akan terlihat seperti berikut ini:

```
vpce-1234567e1c24a1fe9-62qntt8k.storagegateway.us-east-1.vpce.amazonaws.com
```

 Note

Nama DNS ini akan diselesaikan ke alamat IP pribadi titik akhir Storage Gateway yang dialokasikan di VPC Anda.

11. Tinjau daftar port yang harus dibuka di firewall Anda.

Sekarang setelah Anda membuat endpoint VPC, Anda dapat membuat FSx File Gateway Anda.

Langkah selanjutnya

[the section called “Langkah 3: Membuat dan mengaktifkan gateway Gateway File FSx”](#)

Langkah 3: Membuat dan mengaktifkan Gateway File Amazon FSx

Pada bagian ini, Anda dapat menemukan petunjuk tentang cara membuat, menyebarkan, dan mengaktifkan file gateway diAWS Storage Gateway.

Topik

- [Menyiapkan Gateway File Amazon FSx](#)
- [Connect Gateway File Amazon FSx Anda keAWS](#)
- [Tinjau setelan dan aktifkan Gateway File Amazon FSx Anda](#)
- [Mengkonfigurasi Gateway File Amazon FSx Anda](#)

Menyiapkan Gateway File Amazon FSx

Mengatur Gateway File FSx baru

1. BukaAWS Management Consolepada<https://console.aws.amazon.com/storagegateway/home/>, dan memilihWilayah AWStempat Anda ingin membuat gateway Anda.
2. PilihBuat gatewaymembukaMenyiapkan gatewayhalaman.
3. DiPengaturan Gatewaybagian, lakukan hal berikut:
 - a. UntukNama Gateway, masukkan nama untuk gateway Anda. Setelah gateway dibuat, Anda dapat mencari nama ini untuk menemukan gateway Anda di halaman daftar diAWS Storage Gatewaykonsol.
 - b. UntukZona waktu Gateway, pilih zona waktu lokal untuk bagian dunia di mana Anda ingin menyebarkan gateway Anda.
4. DiOps Gatewaybagian, untukTipe Gateway, PilihGateway file Amazon FSx.
5. DiOps platformbagian, lakukan hal berikut:
 - a. UntukPlatform host, pilih platform tempat Anda ingin menyebarkan gateway Anda. Kemudian ikuti petunjuk spesifik platform yang ditampilkan di halaman konsol Storage Gateway untuk mengatur platform host Anda. Anda dapat memilih dari opsi berikut:
 - ESXi VMware— Download, menyebarkan, dan mengkonfigurasi mesin virtual gateway menggunakan VMware ESXi.
 - Microsoft Hyper-V— Download, menyebarkan, dan mengkonfigurasi mesin virtual gateway menggunakan Microsoft Hyper-V.

- Linux KVM— Download, menyebarkan, dan mengkonfigurasi gateway mesin virtual menggunakan Linux Kernel berbasis Virtual Machine (KVM).
 - Amazon EC2— Konfigurasi dan luncurkan instans Amazon EC2 untuk meng-host gateway Anda.
 - Alat perangkat keras- Pesan alat perangkat keras fisik khusus dari AWS untuk menjadi tuan rumah gateway Anda.
- b. Untuk Konfirmasi menyiapkan gateway, pilih kotak centang untuk mengonfirmasi bahwa Anda melakukan langkah-langkah penyebaran untuk platform host yang Anda pilih. Langkah ini tidak berlaku untuk Alat perangkat keras Platform host.
6. Sekarang setelah gateway Anda diatur, Anda harus memilih bagaimana Anda ingin terhubung dan berkomunikasi dengan AWS. Pilih Selanjutnya untuk melanjutkan.

Connect Gateway File Amazon FSx Anda ke AWS

Untuk menghubungkan Gateway File FSx baru ke AWS

1. Jika Anda belum melakukannya, selesaikan prosedur yang dijelaskan di [Menyiapkan Gateway File Amazon FSx](#). Setelah selesai, pilih Selanjutnya membuka Connect ke AWS halaman AWS Storage Gateway konsol.
2. Di Opsi titik akhir bagian, untuk Titik akhir layanan, pilih jenis endpoint yang akan digunakan gateway Anda untuk berkomunikasi dengan AWS. Anda dapat memilih dari opsi berikut:
 - Dapat diakses publik— Gateway Anda berkomunikasi dengan AWS melalui internet publik. Jika Anda memilih opsi ini, gunakan Titik akhir FIPS kotak centang untuk menentukan apakah koneksi harus sesuai dengan Federal Information Processing Standard (FIPS).

Note

Jika Anda memerlukan modul kriptografi tervalidasi FIPS 140-2 saat mengakses AWS melalui antarmuka baris perintah atau API, gunakan titik akhir FIPS. Untuk informasi selengkapnya, lihat [Federal Information Processing Standard \(FIPS\) 140-2](#).

Titik akhir layanan FIPS hanya tersedia di beberapa AWS Wilayah. Untuk informasi lebih lanjut, lihat [Titik akhir dan kuota AWS Storage Gateway](#) di Referensi Umum AWS.

- VPC host— Gateway Anda berkomunikasi denganAWSmelalui koneksi privat virtual (VPC) Anda, memungkinkan Anda mengontrol pengaturan jaringan Anda. Jika Anda memilih opsi ini, Anda harus menentukan titik akhir VPC yang ada dengan memilih ID endpoint VPC dari daftar dropdown. Anda juga dapat memberikan nama Sistem Nama Domain (DNS) VPC.
3. DiOpsi koneksi gatewaybagian, untukOpsi koneksi, pilih cara mengidentifikasi gateway Anda keAWS. Anda dapat memilih dari opsi berikut:
 - Alamat IP— Berikan alamat IP gateway Anda di bidang yang sesuai. Alamat IP ini harus bersifat publik atau dapat diakses dari dalam jaringan Anda saat ini, dan Anda harus dapat menghubungkannya dari browser web Anda.

Anda dapat memperoleh alamat IP gateway dengan masuk ke konsol lokal gateway dari klien hypervisor Anda, atau dengan menyalinnya dari halaman detail instans Amazon EC2 Anda.
 - Kunci aktivasi— Berikan kunci aktivasi untuk gateway Anda di bidang yang sesuai. Anda dapat membuat kunci aktivasi menggunakan konsol lokal gateway. Jika alamat IP gateway Anda tidak tersedia, pilih opsi ini.
 4. Sekarang setelah Anda memilih bagaimana Anda ingin gateway Anda terhubung keAWS, Anda harus mengaktifkan gateway. PilihSelanjutnyauntuk melanjutkan.

Tinjau setelan dan aktifkan Gateway File Amazon FSx Anda

Untuk mengaktifkan Gateway File FSx baru

1. Jika Anda belum melakukannya, selesaikan prosedur yang dijelaskan dalam topik berikut:
 - [Menyiapkan Gateway File Amazon FSx](#)
 - [Connect Gateway File Amazon FSx Anda keAWS](#)

Setelah selesai, pilihSelanjutnyamembukaMemeriksa dan mengaktifkanhalaman diAWS Storage Gatewaykonsol.

2. Tinjau detail gateway awal untuk setiap bagian pada halaman.
3. Jika bagian berisi kesalahan, pilihMengedituntuk kembali ke halaman pengaturan yang sesuai dan membuat perubahan.

⚠ Important

Anda tidak dapat mengubah opsi gateway atau pengaturan koneksi setelah gateway diaktifkan.

4. Sekarang setelah Anda mengaktifkan gateway Anda, Anda harus melakukan konfigurasi pertama kali untuk mengalokasikan disk penyimpanan lokal dan mengkonfigurasi penebangan. PilihSelanjutnyauntuk melanjutkan.

Mengkonfigurasi Gateway File Amazon FSx Anda

Untuk melakukan konfigurasi pertama kali pada FSx File Gateway baru

1. Jika Anda belum melakukannya, selesaikan prosedur yang dijelaskan dalam topik berikut:
 - [Menyiapkan Gateway File Amazon FSx](#)
 - [Connect Gateway File Amazon FSx Anda keAWS](#)
 - [Tinjau setelan dan aktifkan Gateway File Amazon FSx Anda](#)

Setelah selesai, pilihSelanjutnyamembukaKonfigurasi gatewayhalamanAWS Storage Gatewaykonsol.

2. DiMengkonfigurasi penyimpanan cachebagian, menggunakan daftar dropdown untuk mengalokasikan setidaknya satu disk lokal dengan setidaknya 150 gibibytes (GiB) kapasitas untukCache. Disk lokal yang tercantum dalam bagian ini sesuai dengan penyimpanan fisik yang Anda berikan pada platform host Anda.
3. DiGrup log CloudWatchbagian, pilih cara mengatur Amazon CloudWatch Logs untuk memantau kesehatan gateway Anda. Anda dapat memilih dari opsi berikut:
 - Membuat grup log baru— Siapkan grup log baru untuk memantau gateway Anda.
 - Menggunakan grup log yang sudah ada— Pilih grup log yang ada dari daftar dropdown yang sesuai.
 - Nonaktifkan log— Jangan gunakan Amazon CloudWatch Logs untuk memantau gateway Anda.

4. Di **Alarm CloudWatch** bagian, pilih cara mengatur alarm Amazon CloudWatch untuk memberi tahu Anda ketika metrik gateway Anda menyimpang dari batas yang ditentukan. Anda dapat memilih dari opsi berikut:
 - Nonaktifkan alarm— Jangan gunakan alarm CloudWatch untuk diberi tahu tentang metrik gateway Anda.
 - Membuat alarm CloudWatch— Konfigurasi alarm CloudWatch baru untuk diberi tahu tentang metrik gateway Anda. Pilih **Buat alarm** untuk menentukan metrik dan menentukan tindakan alarm di konsol Amazon CloudWatch. Untuk instruksi, lihat [Menggunakan alarm Amazon CloudWatch](#) di Panduan Pengguna Amazon CloudWatch.
5. (Opsional) Dalam **Tag** bagian, pilih **Tambahkan tag baru**, lalu masukkan pasangan kunci-nilai sensitif kasus untuk membantu Anda mencari dan memfilter gateway Anda pada halaman daftar di AWS Storage Gateway konsol. Ulangi langkah ini untuk menambahkan tag sebanyak yang Anda butuhkan.
6. (Opsional) Dalam **Verifikasi konfigurasi Ketersediaan Tinggi VMware** bagian, jika gateway Anda digunakan pada host VMware sebagai bagian dari cluster yang diaktifkan untuk VMware High Availability (HA), pilih **Verifikasi VMware** untuk menguji apakah konfigurasi HA bekerja dengan benar.

 **Note**

Bagian ini hanya muncul untuk gateway yang berjalan pada platform host VMware. Langkah ini tidak diperlukan untuk menyelesaikan proses konfigurasi gateway. Anda dapat menguji konfigurasi HA gateway Anda kapan saja. Verifikasi membutuhkan waktu beberapa menit, dan reboot mesin virtual Storage Gateway (VM).

7. Pilih **Konfigurasi** untuk menyelesaikan pembuatan gateway Anda.

Untuk memeriksa status gateway baru Anda, cari di **Gateway** halaman AWS Storage Gateway konsol.

Sekarang setelah Anda membuat gateway Anda, Anda harus melampirkan sistem file untuk digunakan. Untuk instruksi, lihat [Melampirkan sistem file Amazon FSx for Windows File Server](#).

Jika Anda tidak memiliki sistem file Amazon FSx yang ada, Anda harus membuatnya. Untuk instruksi, lihat [Memulai dengan Amazon FSx](#).

Konfigurasi Direktori Aktif

Pada langkah ini, Anda mengonfigurasi setelan akses Gateway File Amazon FSx di Storage Gateway untuk bergabung dengan Microsoft Active Directory.

Cara mengkonfigurasi pengaturan Active Directory

1. Di konsol Storage Gateway, pilihLampirkan sistem file FSx.
2. PadaKonfirmasi gatewayhalaman, dalam daftar gateway, pilih Amazon FSx File Gateway yang ingin Anda gunakan.

Jika Anda tidak memiliki gateway, Anda harus membuatnya. Pastikan gateway Anda dapat menyelesaikan nama Active Directory Domain Controller Anda. Untuk informasi, lihat [Prasyarat yang diperlukan](#).

3. Masukkan nilai untukSetelan Direktori Aktif:

Note

Jika gateway Anda sudah bergabung ke domain, Anda tidak perlu bergabung lagi. Pergi ke langkah berikutnya.

- UntukNama domain, masukkan nama domain Direktori Aktif yang ingin Anda gunakan.
- UntukPengguna domain, masukkan nama pengguna untuk Direktori Aktif.
- UntukKata sandi domain, masukkan kata sandi untuk pengguna domain.

Note

Akun Anda harus dapat bergabung dengan server ke domain.

- UntukUnit organisasi- opsional, Anda dapat menentukan unit organisasi Active Directory milik.
 - Masukkan nilai untukDomain controller (s) - opsional.
4. PilihSelanjutnyauntuk membukaLampirkan sistem File FSxhalaman.

Langkah selanjutnya

[Melampirkan Amazon FSx for Windows File Server](#)

Melampirkan Amazon FSx for Windows File Server

Langkah selanjutnya adalah melampirkan sistem file Amazon FSx ke gateway. Saat Anda melampirkan sistem file Amazon FSx, semua berbagi file pada sistem file tersedia untuk Amazon FSx File Gateway (File FSx) untuk Anda pasang.

Note

Batasan berikut berlaku saat menulis ke sistem file Amazon FSx dari Amazon FSx File Gateway:

- Sistem file Amazon FSx Anda dan File FSx Anda harus dimiliki oleh yang sama Akun AWS dan terletak di tempat yang sama Wilayah AWS.
- Setiap gateway dapat mendukung hingga lima sistem file terlampir. Saat Anda melampirkan sistem file, konsol Storage Gateway memberi tahu Anda jika gateway yang dipilih berada pada kapasitas. Dalam hal ini, Anda harus memilih gateway yang berbeda atau melepaskan sistem file sebelum Anda dapat melampirkan yang lain.
- FSx File mendukung kuota penyimpanan lunak (yang memperingatkan Anda ketika pengguna melampaui batas data mereka), tetapi tidak mendukung kuota keras (yang memberlakukan batas data dengan menolak akses tulis). Kuota lunak didukung untuk semua pengguna kecuali pengguna admin Amazon FSx. Untuk informasi selengkapnya tentang pengaturan kuota penyimpanan, lihat [Kuota penyimpanan](#) di Panduan Pengguna Amazon FSx.

Untuk melampirkan sistem file Amazon FSx

1. Di konsol Storage Gateway, pada Sistem file FSx > Melampirkan sistem file FSx Halaman, selesaikan bidang berikut di Pengaturan sistem file FSx Bagian:
 - Untuk Nama sistem file FSx, pilih sistem file yang ingin Anda lampirkan dari daftar dropdown.
 - Untuk Alamat IP lokal, masukkan alamat IP gateway yang akan digunakan klien untuk menelusuri berbagi file pada sistem file FSx.

 Note

- Jika Anda berencana untuk melampirkan hanya satu sistem file ke gateway Anda, Anda dapat membiarkan bidang ini kosong untuk membuat saham pada sistem file yang tersedia di semua alamat IP gateway. Jika Anda berencana untuk melampirkan beberapa sistem file, Anda harus menentukan alamat IP untuk masing-masing.
- Jika Anda melampirkan sistem file tanpa alamat IP dan perlu melampirkan sistem file lain nanti, Anda harus melepaskan sistem file pertama dan melampirkannya kembali dengan alamat IP.
- Untuk gateway Amazon EC2, Anda dapat menentukan alamat IP pribadi instans EC2, kecuali jika sudah digunakan oleh sistem file yang berbeda, dalam hal ini Anda harus menambahkan alamat pribadi baru ke gateway, lalu memulai ulang. Untuk informasi selengkapnya, lihat [Beberapa alamat IP](#) di Panduan Pengguna Amazon EC2.
- Untuk gateway lokal, Anda dapat menentukan alamat IP antarmuka jaringan utama (statis atau DHCP), kecuali jika sudah digunakan oleh sistem file yang berbeda, dalam hal ini Anda harus memberikan alamat IP yang berbeda dari subnet yang sama dengan antarmuka utama, yang akan tersedia sebagai IP virtual. Jangan gunakan alamat IP yang ditetapkan ke antarmuka jaringan apa pun selain primer.

2. Di Pengaturan akun layanan bagian, memberikan nama pengguna dan password yang terkait dengan sistem file Amazon FSx.

 Note

Pengguna ini harus menjadi anggota grup Operator Backup dari layanan Active Directory yang terkait dengan sistem file Amazon FSx Anda atau memiliki izin yang setara.

 Important

Untuk memastikan izin yang memadai untuk file, folder, dan metadata file, kami merekomendasikan agar Anda membuat pengguna ini menjadi anggota grup administrator sistem file.

Jika Anda menggunakan AWS Directory Service untuk Microsoft Active Directory dengan Amazon FSx for Windows File Server, pengguna harus menjadi anggota AWS Kelompok Administrator FSx Delegasi.

Jika Anda menggunakan Active Directory yang dikelola sendiri dengan Amazon FSx for Windows File Server, pengguna harus menjadi anggota dari salah satu dari dua grup: admin domain atau grup administrator sistem file yang didelegasikan khusus yang Anda tentukan untuk administrasi sistem file saat Anda membuat sistem file.

Untuk informasi selengkapnya, lihat [Mendelegasikan hak istimewa ke akun layanan Amazon FSx Anda](#) di Panduan Pengguna Amazon FSx for Windows File Server.

3. Di Log audit bagian, pilih Grup log yang ada, dan pilih log yang ingin Anda gunakan untuk memantau akses ke sistem file Amazon FSx Anda. Anda dapat membuat yang baru. Jika Anda tidak ingin memantau sistem Anda, pilih Menonaktifkan log.
4. Untuk Pengaturan penyegaran cache otomatis, jika Anda ingin cache Anda menyegarkan secara otomatis, pilih Mengatur interval refresh dan tentukan interval antara 5 menit dan 30 hari.
5. (Opsional) Dalam Tag bagian, pilih Tambahkan tag baru untuk menambahkan satu atau lebih kunci dan nilai untuk menandai pengaturan Anda.
6. Pilih Selanjutnya dan tinjau pengaturannya. Untuk mengubah pengaturan, Anda dapat memilih Mengedit di setiap bagian.
7. Setelah selesai, pilih Selesai.

Langkah selanjutnya

[Pasang dan gunakan berbagi file Anda](#)

Pasang dan gunakan berbagi file Anda

Sebelum memasang berbagi file Anda di klien, tunggu status sistem file Amazon FSx berubah menjadi Tersedia. Setelah berbagi file terpasang, Anda dapat mulai menggunakan Amazon FSx File Gateway (File FSx).

Topik

- [Pasang berbagi file SMB Anda di klien Anda](#)
- [Menguji File FSx Anda](#)

Pasang berbagi file SMB Anda di klien Anda

Pada langkah ini, Anda me-mount berbagi file SMB dan peta ke drive yang dapat diakses oleh klien Anda. Bagian gateway file konsol menunjukkan perintah mount yang didukung yang dapat Anda gunakan untuk klien SMB. Berikut ini adalah beberapa opsi tambahan untuk mencoba.

Anda dapat menggunakan beberapa metode yang berbeda untuk memasang berbagi file SMB, termasuk yang berikut ini:

- Parameter `useperintah` - Tidak bertahan di seluruh reboot sistem, kecuali jika Anda menggunakan `/persistent:(yes:no)` beralih.
- Parameter `CmdKeyutilitas` baris perintah - Membuat koneksi persisten ke file share SMB terpasang yang tersisa setelah reboot.
- Drive jaringan yang dipetakan di File Explorer - Mengkonfigurasi berbagi file yang dipasang untuk menyambung kembali saat masuk dan meminta Anda memasukkan kredensi jaringan Anda.
- PowerShell script - Dapat persisten, dan dapat berupa terlihat atau tidak terlihat oleh sistem operasi saat dipasang.

Note

Jika Anda pengguna Microsoft Active Directory, periksa dengan administrator Anda untuk memastikan bahwa Anda memiliki akses ke berbagi file SMB sebelum memasang berbagi file ke sistem lokal Anda.

Amazon FSx File Gateway tidak mendukung penguncian SMB atau atribut diperpanjang SMB.

Untuk me-mount berbagi file SMB untuk pengguna Active Directory menggunakan perintah net use

1. Pastikan bahwa Anda memiliki akses ke berbagi file SMB sebelum memasang berbagi file ke sistem lokal Anda.
2. Untuk klien Microsoft Active Directory, masukkan perintah berikut pada command prompt:

```
net use [WindowsDriveLetter]: \\[Gateway IP Address]\[Name of the share on the FSx file system]
```

Untuk me-mount berbagi file SMB pada Windows menggunakan CmdKey

1. Tekan tombol Windows dan masukkan **cmd** untuk melihat item menu command prompt.
2. Buka menu konteks (klik kanan) untuk Command Prompt, dan pilih Jalankan sebagai administrator.
3. Masukkan perintah berikut:

```
C:\>cmdkey /add:[Gateway VM IP address] /user:[DomainName]\[UserName] /pass:[Password]
```

 Note

Saat memasang berbagi file, Anda mungkin perlu mengubah file share setelah me-reboot klien Anda.

Untuk me-mount berbagi file SMB menggunakan Windows File Explorer

1. Tekan tombol Windows dan masukkan **File Explorer** di dalam Pencarian Windows kotak, atau tekan **Win+E**.
2. Di panel navigasi, pilih PC ini.
3. Pada Komputer tab, pilih Peta drive jaringan, dan kemudian pilih Peta drive jaringan lagi, seperti yang ditunjukkan pada gambar berikut.

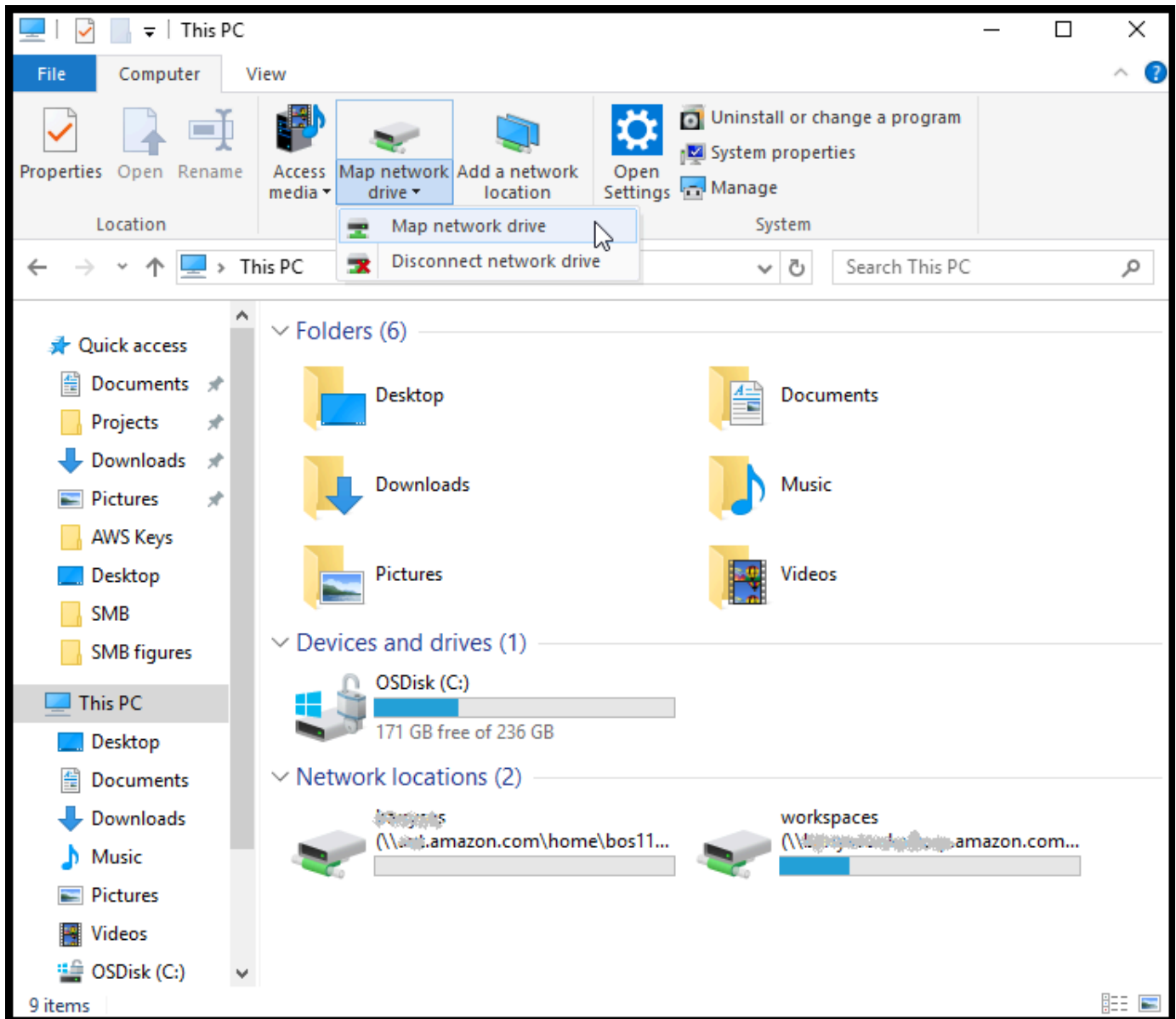

4. DiPeta drive jaringankotak dialog, pilih huruf drive untukDrive.
5. Untukfolder, ENTER\\[**File Gateway IP**]\[**SMB File Share Name**], atau pilihJelajahiuntuk memilih berbagi file SMB Anda dari kotak dialog.
6. (Opsional) PilihSambungkan kembali saat pendaftaranjika Anda ingin titik mount Anda bertahan setelah reboot.
7. (Opsional) PilihConnect menggunakan kredensia yang berbedajika Anda ingin pengguna memasukkan logon Active Directory atau kata sandi pengguna akun tamu.
8. PilihSelesaiuntuk menyelesaikan titik mount Anda.

Menguji File FSx Anda

Anda dapat menyalin file dan direktori ke drive Anda dipetakan. File secara otomatis meng-upload ke FSx Anda untuk Windows File Server file sistem.

Untuk mengunggah file dari klien Windows Anda ke Amazon FSx

1. Pada klien Windows Anda, arahkan ke drive yang Anda pasang berbagi file Anda. Nama drive Anda didahului dengan nama nama sistem file Anda.
2. Salin file atau direktori ke drive.

Note

Gateway file tidak mendukung pembuatan tautan keras atau simbolis pada berbagi file.

Mengaktifkan gateway di virtual private cloud

Anda dapat membuat koneksi privat antara perangkat lunak lokal dan infrastruktur penyimpanan berbasis Internet. Anda kemudian dapat menggunakan alat perangkat lunak untuk mentransfer data ke AWS penyimpanan tanpa gateway Anda berkomunikasi dengan AWS layanan penyimpanan melalui internet publik. Menggunakan layanan Amazon VPC, Anda dapat meluncurkan AWS sumber daya dalam jaringan virtual kustom. Anda dapat menggunakan virtual private cloud (VPC) untuk mengontrol pengaturan jaringan, seperti rentang alamat IP, tabel rute, dan gateway jaringan. Untuk informasi selengkapnya tentang VPC, lihat [Apa itu Amazon VPC?](#) di Panduan Pengguna Amazon VPC.

Untuk menggunakan gateway dengan titik akhir VPC Storage Gateway di VPC, lakukan hal berikut:

- Gunakan konsol VPC untuk membuat endpoint VPC untuk Storage Gateway dan mendapatkan ID endpoint VPC. Tentukan ID endpoint VPC ini saat Anda membuat dan mengaktifkan gateway.
- Jika Anda mengaktifkan gateway file, buat endpoint VPC untuk Amazon S3. Tentukan titik akhir VPC ini saat Anda membuat berbagi file untuk gateway Anda.
- Jika Anda mengaktifkan file gateway, mengatur proxy HTTP dan mengkonfigurasi dalam file gateway konsol lokal VM. Anda memerlukan proxy ini untuk gateway file lokal yang berbasis hypervisor, seperti yang didasarkan pada VMware, Microsoft HyperV, dan Linux Kernel berbasis Virtual Machine (KVM). Dalam kasus ini, Anda memerlukan proxy untuk mengaktifkan gateway Anda mengakses titik akhir pribadi Amazon S3 dari luar VPC Anda. Untuk informasi tentang cara mengonfigurasi proxy HTTP, lihat [Mengkonfigurasi proxy HTTP](#).

Note

Gateway Anda harus diaktifkan di wilayah yang sama di mana titik akhir VPC Anda dibuat. Untuk gateway file, penyimpanan Amazon S3 yang dikonfigurasi untuk berbagi file harus berada di wilayah yang sama tempat Anda membuat titik akhir VPC untuk Amazon S3.

Topik

- [Membuat VPC endpoint untuk Storage Gateway](#)
- [Menyiapkan dan mengonfigurasi proxy HTTP \(hanya gateway file lokal\)](#)
- [Mengizinkan lalu lintas ke port yang diperlukan di proxy HTTP Anda](#)

Membuat VPC endpoint untuk Storage Gateway

Ikuti instruksi ini untuk membuat VPC endpoint. Jika Anda sudah memiliki VPC endpoint untuk Storage Gateway, Anda dapat menggunakannya.

Untuk membuat VPC endpoint untuk Storage Gateway

1. Masuk ke AWS Management Console dan buka konsol Amazon VPC di <https://console.aws.amazon.com/vpc/>.
2. Di panel navigasi, pilih Titik akhir, dan kemudian pilih Membuat Endpoint.
3. Pada Membuat Endpoint halaman, pilih AWS Layanan untuk Kategori layanan.
4. Untuk Nama Layanan, pilih `com.amazonaws.region.storagegateway`. Misalnya, `com.amazonaws.us-east-2.storagegateway`.
5. Untuk VPC, pilih VPC Anda dan perhatikan Availability Zone dan subnetnya.
6. Verifikasi bahwa Aktifkan Nama DNS Pribadi tidak dipilih.
7. Untuk Grup keamanan, pilih grup keamanan yang ingin Anda gunakan untuk VPC Anda. Anda dapat menerima grup keamanan default. Pastikan semua port TCP berikut diizinkan di grup keamanan Anda:
 - TCP 443
 - TCP
 - TCP
 - TCP
 - TCP
 - TCP
 - TCP
8. Pilih Buat Titik Akhir. Keadaan awal endpoint adalah tertunda. Saat titik akhir dibuat, perhatikan ID titik akhir VPC yang baru saja Anda buat.
9. Saat titik akhir dibuat, pilih Titik akhir, lalu pilih endpoint VPC baru.
10. Di Nama DNS bagian, gunakan nama DNS pertama yang tidak menentukan Availability Zone. Nama DNS Anda terlihat serupa dengan ini: `vpce-1234567e1c24a1fe9-62qntt8k.storagegateway.us-east-1.vpce.amazonaws.com`

Sekarang setelah Anda memiliki VPC endpoint, Anda dapat membuat gateway Anda.

⚠ Important

Jika Anda membuat file gateway, Anda perlu membuat endpoint untuk Amazon S3 juga. Ikuti langkah yang sama seperti yang ditunjukkan dalam Untuk membuat endpoint VPC untuk Storage Gateway bagian di atas tetapi Anda memilih `com.amazonaws.us-east-2.s3` di bawah Nama Layanan sebagai gantinya. Kemudian Anda memilih tabel rute yang Anda inginkan titik akhir S3 terkait dengan bukan subnet/grup keamanan. Untuk instruksi, lihat [Membuat endpoint gateway](#).

Menyiapkan dan mengonfigurasi proxy HTTP (hanya gateway file lokal)

Jika Anda mengaktifkan gateway file, Anda perlu mengatur proxy HTTP dan mengkonfigurasinya dengan menggunakan gateway file konsol lokal VM. Anda memerlukan proxy ini untuk gateway file lokal untuk mengakses titik akhir pribadi Amazon S3 dari luar VPC Anda. Jika Anda sudah memiliki proxy HTTP di Amazon EC2, Anda dapat menggunakannya. Namun, Anda perlu memverifikasi bahwa semua port TCP berikut diperbolehkan dalam grup keamanan Anda:

- TCP 443
- TCP
- TCP
- TCP
- TCP
- TCP

Jika Anda belum memiliki proxy Amazon EC2, gunakan prosedur berikut untuk menyiapkan dan mengonfigurasi proxy HTTP.

Untuk menyiapkan server proxy

1. Luncurkan AMI Linux Amazon EC2. Sebaiknya gunakan keluarga instance yang dioptimalkan dengan jaringan, seperti `c5n.large`.
2. Gunakan perintah berikut untuk menginstal cumi-cumi: **`sudo yum install squid`**. Melakukan hal ini membuat file konfigurasi default di `/etc/squid/squid.conf`.

3. Ganti isi file konfigurasi ini dengan yang berikut.

```
#
# Recommended minimum configuration:
#

# Example rule allowing access from your local networks.
# Adapt to list your (internal) IP networks from where browsing
# should be allowed
acl localnet src 10.0.0.0/8           # RFC1918 possible internal network
acl localnet src 172.16.0.0/12      # RFC1918 possible internal network
acl localnet src 192.168.0.0/16    # RFC1918 possible internal network
acl localnet src fc00::/7          # RFC 4193 local private network range
acl localnet src fe80::/10         # RFC 4291 link-local (directly plugged) machines

acl SSL_ports port 443
acl SSL_ports port 1026
acl SSL_ports port 1027
acl SSL_ports port 1028
acl SSL_ports port 1031
acl SSL_ports port 2222
acl CONNECT method CONNECT

#
# Recommended minimum Access Permission configuration:
#
# Deny requests to certain unsafe ports
http_access deny !SSL_ports

# Deny CONNECT to other than secure SSL ports
http_access deny CONNECT !SSL_ports

# Only allow cachemgr access from localhost
http_access allow localhost manager
http_access deny manager

# Example rule allowing access from your local networks.
# Adapt localnet in the ACL section to list your (internal) IP networks
# from where browsing should be allowed
http_access allow localnet
http_access allow localhost

# And finally deny all other access to this proxy
```



```
http_access deny all

# Squid normally listens to port 3128
http_port 3128

# Leave coredumps in the first cache dir
coredump_dir /var/spool/squid

#
# Add any of your own refresh_pattern entries above these.
#
refresh_pattern ^ftp:                1440      20%      10080
refresh_pattern ^gopher:             1440      0%       1440
refresh_pattern -i (/cgi-bin/|\?) 0     0%        0
refresh_pattern .                     0         20%     4320
```

4. Jika Anda tidak perlu mengunci server proxy dan tidak perlu membuat perubahan, maka aktifkan dan mulai server proxy menggunakan perintah berikut. Perintah ini memulai server saat boot.

```
sudo chkconfig squid on
sudo service squid start
```

Anda sekarang mengkonfigurasi proxy HTTP untuk Storage Gateway untuk menggunakannya. Saat mengonfigurasi gateway untuk menggunakan proxy, gunakan port cumi-cumi default 3128. File squid.conf yang dihasilkan mencakup port TCP yang diperlukan berikut secara default:

- TCP 443
- TCP
- TCP
- TCP
- TCP
- TCP
- TCP

Untuk menggunakan konsol lokal VM untuk mengkonfigurasi proxy HTTP

1. Masuk ke konsol lokal VM gateway Anda. Untuk informasi tentang cara masuk, lihat [Masuk ke konsol lokal gateway file](#).
2. Di menu utama, pilih Konfigurasi proxy HTTP.

3. DiKonfigurasi menu, pilih Konfigurasi proxy HTTP.
4. Berikan nama host dan port untuk server proxy Anda.

Untuk informasi rinci tentang cara mengkonfigurasi proxy HTTP, lihat [Mengkonfigurasi proxy HTTP](#).

Mengizinkan lalu lintas ke port yang diperlukan di proxy HTTP Anda

Jika Anda menggunakan proxy HTTP, pastikan Anda mengizinkan traffic dari Storage Gateway ke tujuan dan port yang tercantum berikut.

Ketika Storage Gateway berkomunikasi melalui titik akhir publik, ia berkomunikasi dengan layanan Storage Gateway berikut.

```
anon-cp.storagegateway.region.amazonaws.com:443
client-cp.storagegateway.region.amazonaws.com:443
proxy-app.storagegateway.region.amazonaws.com:443
dp-1.storagegateway.region.amazonaws.com:443
storagegateway.region.amazonaws.com:443 (Required for making API calls)
s3.region.amazonaws.com (Required only for File Gateway)
```

Important

Tergantung pada gateway Anda AWS Wilayah, ganti *daerah* di endpoint dengan string wilayah yang sesuai. Misalnya, jika Anda membuat gateway di wilayah US West (Oregon), titik akhir terlihat seperti ini: `storagegateway.us-west-2.amazonaws.com:443`.

Ketika Storage Gateway berkomunikasi melalui endpoint VPC, ia berkomunikasi dengan AWS layanan melalui beberapa port pada titik akhir VPC Storage Gateway dan port 443 di titik akhir pribadi Amazon S3.

- Port TCP pada titik akhir Storage Gateway VPC.
 - 443, 1026, 1027, 1028, 1031, dan 2222
- Port TCP pada titik akhir pribadi S3
 - 443

Mengelola sumber daya Gateway File Amazon FSx Anda

Bagian berikut memberikan informasi tentang cara mengelola sumber daya Amazon FSx File Gateway (File FSx) Anda, termasuk melampirkan dan melepaskan sistem file Amazon FSx, serta mengonfigurasi setelah Microsoft Active Directory.

Topik

- [Melampirkan sistem file Amazon FSx](#)
- [Mengkonfigurasi Active Directory untuk File FSx Anda](#)
- [Mengkonfigurasi pengaturan Direktori Aktif](#)
- [Menedit pengaturan file FSx](#)
- [Menedit pengaturan sistem file Amazon FSx for Windows File Server](#)
- [Memisahkan sistem file Amazon FSx](#)

Melampirkan sistem file Amazon FSx

Anda harus memiliki FSx for Windows File Server file sistem sebelum Anda dapat melampirkan ke FSx File. Jika Anda tidak memiliki sistem file, Anda harus membuatnya. Untuk instruksi, lihat [Langkah 1: Membuat Sistem File Anda](#) di dalam Panduan Pengguna Amazon FSx for Windows File Server.

Langkah selanjutnya adalah mengaktifkan File FSx dan mengkonfigurasi gateway Anda untuk bergabung dengan domain Active Directory. Untuk petunjuk, lihat [Konfigurasi Direktori Aktif](#).

Note

Ketika gateway Anda telah bergabung dengan domain, Anda tidak perlu mengkonfigurasinya untuk bergabung lagi dengan domain.

Setiap gateway dapat mendukung hingga lima sistem file terlampir. Untuk petunjuk tentang cara memasang sistem file, lihat [Melampirkan Amazon FSx for Windows File Server](#).

Mengkonfigurasi Active Directory untuk File FSx Anda

Untuk menggunakan File FSx, Anda diminta untuk mengkonfigurasi gateway Anda untuk bergabung dengan domain Active Directory. Untuk petunjuk, lihat [Konfigurasi Direktori Aktif](#).

Mengkonfigurasi pengaturan Direktori Aktif

Setelah mengonfigurasi gateway untuk bergabung dengan domain Active Directory, Anda dapat mengedit pengaturan Active Directory.

Cara mengedit setelan Active Directory

1. Buka konsol Storage Gateway di <https://console.aws.amazon.com/storagegateway/home>.
2. Di panel navigasi, pilih Gateway, lalu pilih gateway yang pengaturannya ingin Anda edit.
3. Untuk Tindakan, pilih Edit pengaturan SMB, dan kemudian pilih Pengaturan Direktori Aktif.
4. Berikan informasi yang diminta di bagian pengaturan Active Directory, dan kemudian pilih Simpan perubahan.

Mengedit pengaturan file FSx

Setelah gateway diaktifkan, Anda dapat mengedit pengaturan gateway Anda.

Mengedit setelan gateway

1. Buka konsol Storage Gateway di <https://console.aws.amazon.com/storagegateway/home>.
2. Di panel navigasi, pilih Gateway, lalu pilih gateway yang pengaturannya ingin Anda edit.
3. Untuk Tindakan, pilih Edit informasi gateway.
4. Untuk Nama Gateway, edit nama gateway yang Anda pilih.
5. Untuk Zona waktu Gateway, pilih zona waktu.
6. Untuk Grup log kesehatan Gateway, pilih salah satu opsi untuk memantau gateway Anda menggunakan grup log Amazon CloudWatch.

Jika Anda memilih Menggunakan grup log yang sudah ada, pilih grup log dari Daftar grup log yang ada, dan kemudian pilih Simpan perubahan.

Mengedit pengaturan sistem file Amazon FSx for Windows File Server

Setelah membuat sistem file Amazon FSx for Windows File Server, Anda dapat mengedit pengaturan sistem file.

Untuk mengedit pengaturan sistem file Amazon FSx

1. Buka konsol Storage Gateway di <https://console.aws.amazon.com/storagegateway/home>.
2. Di panel navigasi, pilih Sistem file, dan pilih sistem file yang pengaturannya ingin Anda edit.
3. Untuk Tindakan, pilih Pengaturan sistem file.
4. Di bagian pengaturan sistem file, verifikasi gateway, lokasi Amazon FSx, dan informasi alamat IP.

Note

Anda tidak dapat mengedit alamat IP sistem file setelah dilampirkan ke gateway. Untuk mengubah alamat IP, Anda harus melepaskan dan melampirkan kembali sistem file.

5. Di Log audit bagian, pilih opsi untuk menggunakan grup log CloudWatch untuk memantau akses ke sistem file Amazon FSx. Anda dapat menggunakan grup log yang sudah ada.
6. Untuk Pengaturan penyegaran cache otomatis, pilih opsi. Jika Anda memilih Mengatur interval penyegaran, atur waktu dalam hari, jam, dan menit untuk menyegarkan cache sistem file menggunakan Time To Live (TTL).

TTL adalah lamanya waktu sejak penyegaran terakhir. Ketika direktori diakses setelah jangka waktu tersebut, gateway file akan menyegarkan konten direktori tersebut dari sistem file Amazon FSx.

Note

Nilai interval penyegaran yang valid antara 5 menit dan 30 hari.

7. Di Pengaturan akun layanan - opsional bagian, masukkan nama pengguna dan Kata Sandi. Kredensi ini adalah untuk pengguna yang memiliki peran Administrator Backup dari layanan Active Directory yang terkait dengan sistem file Amazon FSx Anda.

8. Pilih Save changes (Simpan perubahan).

Memisahkan sistem file Amazon FSx

Melepaskan sistem file tidak menghapus data Anda di FSx for Windows File Server. Data yang ditulis untuk berbagi file pada ini sistem file sebelum Anda menghapus sistem file masih akan di-upload ke FSx Anda untuk Windows File Server.

Untuk melepaskan sistem file Amazon FSx

1. Buka konsol Storage Gateway di <https://console.aws.amazon.com/storagegateway/home>.
2. Di panel navigasi sebelah kiri, pilih Sistem file, lalu pilih sistem file yang ingin Anda lepaskan. Anda dapat menghapus beberapa sistem file.
3. Untuk Tindakan, pilih Lepaskan sistem file.
4. Masukkan **detach** di kotak untuk mengonfirmasi, dan memilih Lepaskan.

Memantau gateway file Anda

Anda dapat memantau gateway file Anda dan sumber daya terkait di AWS Storage Gateway dengan menggunakan metrik Amazon CloudWatch dan log audit berbagi file. Anda juga dapat menggunakan CloudWatch Events untuk mendapatkan pemberitahuan ketika operasi file Anda selesai. Untuk informasi tentang metrik jenis gateway file, lihat [Memantau gateway file Anda](#).

Topik

- [Mendapatkan log kesehatan gateway file dengan grup log CloudWatch](#)
- [Menggunakan metrik Amazon CloudWatch](#)
- [Memahami metrik gateway](#)
- [Memahami metrik sistem file](#)
- [Memahami log audit gateway file](#)

Mendapatkan log kesehatan gateway file dengan grup log CloudWatch

Anda dapat menggunakan Amazon CloudWatch Logs untuk mendapatkan informasi tentang kesehatan gateway file dan sumber daya terkait. Anda dapat menggunakan log untuk memantau gateway Anda untuk kesalahan yang ditemui. Selain itu, Anda dapat menggunakan filter langganan Amazon CloudWatch untuk mengotomatisasi pemrosesan informasi log secara real time. Untuk informasi selengkapnya, lihat [Pemrosesan Data Log Waktu Nyata dengan Langganan](#) di Panduan Pengguna Amazon CloudWatch.

Misalnya, Anda dapat mengonfigurasi grup log CloudWatch untuk memantau gateway dan mendapatkan pemberitahuan ketika gateway file Anda gagal mengunggah file ke sistem file Amazon FSx. Anda dapat mengkonfigurasi grup baik ketika Anda mengaktifkan gateway atau setelah gateway Anda diaktifkan dan naik dan berjalan. Untuk informasi tentang cara mengkonfigurasi grup log CloudWatch saat mengaktifkan gateway, lihat [Mengkonfigurasi Gateway File Amazon FSx Anda](#). Untuk informasi umum tentang grup log CloudWatch, lihat [Bekerja dengan Grup Log dan Log Streams](#) di Panduan Pengguna Amazon CloudWatch.

Berikut ini adalah contoh kesalahan yang dilaporkan oleh file gateway.

Dalam log kesehatan gateway sebelumnya, item ini menentukan informasi yang diberikan:

- `source`: `share-E1A2B34C` menunjukkan berbagi file yang mengalami kesalahan ini.
- `"type"`: `"InaccessibleStorageClass"` menunjukkan jenis kesalahan yang terjadi. Dalam kasus ini, kesalahan ini ditemui saat gateway mencoba mengunggah objek yang ditentukan ke Amazon S3 atau dibaca dari Amazon S3. Namun, dalam kasus ini, objek telah beralih ke Amazon S3 Glacier. Nilai dari `"type"` dapat berupa kesalahan yang dihadapi gateway file. Untuk daftar kesalahan yang mungkin terjadi, lihat [Memecahkan masalah gateway file](#).
- `"operation"`: `"S3Upload"` menunjukkan bahwa kesalahan ini terjadi saat gateway mencoba mengunggah objek ini ke S3.
- `"key"`: `"myFolder/myFile.text"` menunjukkan objek yang menyebabkan kegagalan.
- `gateway`: `"sgw-B1D123D4"` menunjukkan gateway file yang mengalami kesalahan ini.
- `"timestamp"`: `"1565740862516"` menunjukkan waktu bahwa kesalahan terjadi.

Untuk informasi tentang cara memecahkan masalah dan memperbaiki jenis kesalahan ini, lihat [Memecahkan masalah gateway file](#).

Mengkonfigurasi grup log CloudWatch setelah gateway diaktifkan

Prosedur berikut ini menunjukkan cara mengonfigurasi Grup Log CloudWatch setelah gateway Anda diaktifkan.

Untuk mengkonfigurasi grup log CloudWatch agar dapat bekerja dengan gateway file

1. Masuk ke AWS Management Console dan buka konsol Storage Gateway di <https://console.aws.amazon.com/storagegateway/home>.
2. Di panel navigasi, pilih Gateway, lalu pilih gateway yang ingin Anda konfigurasi untuk grup log CloudWatch.
3. Untuk Tindakan Pilih Mengedit informasi gateway. Atau, pada Rincian tab, di bawah log Health dan Tidak Diaktifkan Pilih Konfigurasi grup log membuka Mengedit Customer Gateway Name kotak dialog.
4. Untuk Grup log kesehatan, pilih salah satu dari berikut:
 - Nonaktifkan pencatatan log jika Anda tidak ingin memantau gateway menggunakan grup log CloudWatch.
 - Membuat grup log baru untuk membuat grup log CloudWatch baru.
 - Menggunakan grup log yang sudah ada untuk menggunakan grup log CloudWatch yang sudah ada.

Pilih grup log dariDaftar grup log yang ada.

5. Pilih Save changes (Simpan perubahan).
6. Untuk melihat log kesehatan untuk gateway Anda, lakukan hal berikut:
 1. Di panel navigasi, pilihGateway, lalu pilih gateway yang Anda konfigurasi untuk grup log CloudWatch.
 2. PilihRinciatab, dan di bawahlog HealthPilihCloudWatch Logs. ParameterRincian grup logHalaman akan terbuka di konsol CloudWatch.

Untuk mengonfigurasi Grup Log CloudWatch agar dapat bekerja dengan gateway file

1. Masuk keAWS Management Console dan buka konsol Storage Gateway di<https://console.aws.amazon.com/storagegateway/home>.
2. PilihGateway, lalu pilih gateway yang ingin Anda konfigurasi untuk grup log CloudWatch.
3. UntukTindakanPilihMengedit informasi gateway. Atau, diRinciatab, di sampingLogging, di bawahTidak DiaktifkanPilihKonfigurasi grup logmembukaMengedit informasi gatewaykotak dialog.
4. UntukGrup logPilihMenggunakan grup log yang sudah ada, dan kemudian pilih grup log yang ingin Anda gunakan.

Jika Anda tidak memiliki grup log, pilihMembuat grup log baruuntuk membuat satu. Anda diarahkan ke konsol CloudWatch Logs tempat Anda dapat membuat grup log. Jika Anda membuat grup log baru, pilih tombol refresh untuk melihat grup log baru dalam daftar drop-down.

5. Jika Anda sudah selesai, pilih Simpan.
6. Untuk melihat log untuk gateway Anda, pilih gateway, dan kemudian pilihRinciatab.

Untuk informasi selengkapnya tentang cara memecahkan masalah kesalahan, lihat[Memecahkan masalah gateway file](#).

Menggunakan metrik Amazon CloudWatch

Anda bisa mendapatkan data pemantauan untuk file gateway Anda dengan menggunakan salah satuAWS Management Consoleatau API CloudWatch. Konsol tersebut menampilkan serangkaian grafik berdasarkan data mentah dari API CloudWatch. CloudWatch API juga dapat digunakan melalui

salah satu [AWSSDK](#) atau [API Amazon CloudWatch](#) alat. Tergantung kebutuhan, Anda mungkin lebih memilih menggunakan grafik yang ditampilkan di konsol atau diterima dari API.

Terlepas dari metode yang Anda gunakan untuk bekerja dengan metrik, Anda harus menentukan informasi berikut:

- Dimensi metrik untuk bekerja dengan. Dimensi adalah pasangan nama-nilai yang membantu Anda mengidentifikasi metrik secara unik. Dimensi untuk Storage Gateway adalah `GatewayId` dan `GatewayName`. Di konsol CloudWatch, Anda dapat menggunakan `GatewayMetrics` lihat untuk memilih dimensi khusus gerbang. Untuk informasi selengkapnya tentang dimensi, lihat [Dimensi](#) di Panduan Pengguna Amazon CloudWatch.
- Nama metrik, seperti `ReadBytes`.

Tabel berikut merangkum jenis data metrik Storage Gateway yang tersedia untuk Anda.

Namespace Amazon CloudWatch	Dimensi	Deskripsi
AWS/StorageGateway	<code>GatewayId</code> , <code>GatewayName</code>	<p>Dimensi ini menyaring data metrik yang menggambarkan aspek gateway. Anda dapat mengidentifikasi file gateway untuk bekerja dengan dengan menentukan kedua <code>GatewayId</code> dan <code>GatewayName</code> dimensi.</p> <p>Throughput dan latency data gateway didasarkan pada semua berbagi file di gateway.</p> <p>Data tersedia secara otomatis dalam periode 5 menit tanpa biaya.</p>

Bekerja dengan gateway dan metrik file mirip dengan bekerja dengan metrik layanan lainnya. Anda dapat menemukan diskusi tentang beberapa tugas metrik yang paling umum di dokumentasi CloudWatch yang tercantum berikut ini:

- [Melihat metrik yang tersedia](#)
- [Mendapatkan statistik untuk metrik](#)
- [Membuat alarm CloudWatch](#)

Memahami metrik gateway

Tabel berikut menjelaskan metrik yang mencakup Gateway File FSx. Setiap gateway memiliki seperangkat metrik yang terkait dengannya. Beberapa metrik khusus gerbang memiliki nama yang sama dengan metrik spesifik sistem file tertentu. Metrik ini mewakili jenis pengukuran yang sama, tetapi scoped ke gateway daripada sistem file.

Selalu tentukan apakah Anda ingin bekerja dengan gateway atau sistem file saat bekerja dengan metrik tertentu. Secara khusus, ketika bekerja dengan metrik gateway, Anda harus menentukan `GatewayName` untuk gateway yang metrik data yang ingin Anda lihat. Untuk informasi selengkapnya, lihat [Menggunakan metrik Amazon CloudWatch](#).

Tabel berikut menjelaskan metrik yang dapat Anda gunakan untuk mendapatkan informasi tentang metrik Gateway FileS.

Metrik	Deskripsi
<code>AvailabilityNotifications</code>	<p>Metrik ini melaporkan jumlah pemberitahuan kesehatan terkait ketersediaan yang dihasilkan oleh gateway pada periode pelaporan.</p> <p>Unit: Count</p>
<code>CacheDirectorySize</code>	<p>Metrik ini melacak ukuran folder dalam cache gateway. Ukuran folder ditentukan oleh jumlah file dan subfolder di tingkat pertama, ini tidak dihitung secara rekursif ke dalam subfolder.</p> <p>Gunakan metrik ini dengan <code>Average</code> statistik untuk mengukur ukuran rata-rata folder dalam cache gateway. Gunakan metrik ini dengan <code>Max</code> statistik untuk mengukur ukuran maksimum folder dalam cache gateway.</p> <p>Unit: Count</p>
<code>CacheFileSize</code>	<p>Metrik ini melacak ukuran file dalam cache gateway.</p>

Metrik	Deskripsi
	<p>Gunakan metrik ini dengan <code>Average</code> statistik untuk mengukur ukuran rata-rata file dalam cache gateway. Gunakan metrik ini dengan <code>Max</code> statistik untuk mengukur ukuran maksimum file dalam cache gateway.</p> <p>Unit: Byte</p>
CacheFree	<p>Metrik ini melaporkan jumlah byte yang tersedia dalam cache gateway.</p> <p>Unit: Byte</p>
CacheHitPercent	<p>Persen aplikasi membaca operasi dari gateway yang disajikan dari cache. Sampel diambil pada akhir periode pelaporan.</p> <p>Bila tidak ada operasi baca aplikasi dari gateway, metrik ini melaporkan 100 persen.</p> <p>Unit: Persen</p>
CachePercentDirty	<p>Persentase keseluruhan cache gateway yang belum bertahan AWS. Sampel diambil pada akhir periode pelaporan.</p> <p>Unit: Persen</p>
CachePercentUsed	<p>Persentase keseluruhan dari penyimpanan cache gateway yang digunakan. Sampel diambil pada akhir periode pelaporan.</p> <p>Unit: Persen</p>
CacheUsed	<p>Metrik ini melaporkan jumlah byte yang digunakan dalam cache gateway.</p> <p>Unit: Byte</p>

Metrik	Deskripsi
CloudBytesDownloaded	<p>Jumlah total byte yang diunggah keAWSselama periode pelaporan.</p> <p>Gunakan metrik ini denganSumstatistik untuk mengukur throughput dan denganSamplesstatistik untuk mengukur operasi input/output per detik (IOPS).</p> <p>Unit: Byte</p>
CloudBytesUploaded	<p>Jumlah total byte yang diunduh dari gatewayAWSselama periode pelaporan.</p> <p>Gunakan metrik ini denganSumstatistik untuk mengukur throughput dan denganSamplesstatistik untuk mengukur IOPS.</p> <p>Unit: Byte</p>
FilesFailingUpload	<p>Metrik ini melacak jumlah file yang gagal mengunggahAWS. File-file ini akan menghasilkan pemberitahuan kesehatan yang berisi informasi lebih lanjut tentang masalah ini.</p> <p>Gunakan metrik ini denganSumstatistik untuk menunjukkan jumlah file yang saat ini gagal untuk meng-upload keAWS.</p> <p>Unit: Count</p>
FileShares	<p>Metrik ini melaporkan jumlah file di gateway.</p> <p>Unit: Count</p>

Metrik	Deskripsi
FileSystem-ERROR	<p>Metrik ini menyediakan jumlah asosiasi sistem file pada gateway ini yang berada dalam keadaan ERROR.</p> <p>Jika metrik ini melaporkan setiap asosiasi sistem file berada dalam keadaan ERROR, maka kemungkinan ada masalah dengan gateway yang dapat menyebabkan gangguan pada alur kerja Anda. Disarankan untuk membuat alarm ketika metrik ini melaporkan nilai non-nol.</p> <p>Unit: Count</p>
HealthNotifications	<p>Metrik ini melaporkan jumlah pemberitahuan kesehatan yang dihasilkan oleh gateway ini pada periode pelaporan.</p> <p>Unit: Count</p>
IoWaitPercent	<p>Metrik ini melaporkan persentase waktu saat CPU menunggu respons dari disk lokal.</p> <p>Unit: Persen</p>
MemTotalBytes	<p>Metrik ini melaporkan jumlah total memori di gateway.</p> <p>Unit: Byte</p>
MemUsedBytes	<p>Metrik ini melaporkan jumlah memori yang digunakan di gateway.</p> <p>Unit: Byte</p>

Metrik	Deskripsi
RootDiskFreeBytes	<p>Metrik ini melaporkan jumlah byte yang tersedia pada disk akar gateway.</p> <p>Jika metrik ini melaporkan kurang dari 20 GB gratis, Anda harus meningkatkan ukuran disk root.</p> <p>Unit: Byte</p>
SmbV2Sessions	<p>Metrik ini melaporkan jumlah sesi SMBv2 yang aktif di gateway.</p> <p>Unit: Count</p>
SmbV3Sessions	<p>Metrik ini melaporkan jumlah sesi SMBv3 yang aktif di gateway.</p> <p>Unit: Count</p>
TotalCacheSize	<p>Metrik ini melaporkan ukuran total cache.</p> <p>Unit: Byte</p>
UserCpuPercent	<p>Metrik ini melaporkan persentase waktu yang dihabiskan untuk pemrosesan gateway.</p> <p>Unit: Persen</p>

Memahami metrik sistem file

Anda dapat menemukan informasi berikut tentang metrik Storage Gateway yang mencakup berbagi file. Setiap berbagi file memiliki seperangkat metrik yang terkait dengannya. Beberapa metrik khusus berbagi file memiliki nama yang sama dengan metrik khusus gerbang tertentu. Metrik ini mewakili jenis pengukuran yang sama, tetapi dinilai untuk berbagi file sebagai gantinya.

Selalu tentukan apakah Anda ingin bekerja dengan gateway atau metrik berbagi file sebelum bekerja dengan metrik. Secara khusus, ketika bekerja dengan metrik file share, Anda harus

menentukan `File share ID` yang mengidentifikasi berbagi file yang Anda tertarik untuk melihat metrik. Untuk informasi selengkapnya, lihat [Menggunakan metrik Amazon CloudWatch](#).

Tabel berikut menjelaskan metrik Storage Gateway yang dapat Anda gunakan untuk mendapatkan informasi tentang berbagi file Anda.

Metrik	Deskripsi
CacheHitPercent	<p>Persen operasi membaca aplikasi dari berbagi file yang disajikan dari cache. Sampel diambil pada akhir periode pelaporan.</p> <p>Ketika tidak ada operasi baca aplikasi dari berbagi file, metrik ini melaporkan 100 persen.</p> <p>Unit: Persen</p>
CachePercentDirty	<p>Kontribusi berbagi file terhadap persentase keseluruhan cache gateway yang belum dipertahankan AWS. Sampel diambil pada akhir periode pelaporan.</p> <p>Menggunakan <code>CachePercentDirty</code> metrik gateway untuk melihat persentase keseluruhan cache gateway yang belum dipertahankan AWS.</p> <p>Unit: Persen</p>
CachePercentUsed	<p>Kontribusi berbagi file terhadap keseluruhan penggunaan persen penyimpanan cache gateway. Sampel diambil pada akhir periode pelaporan.</p> <p>Menggunakan <code>CachePercentUsed</code> metrik gateway untuk melihat keseluruhan penggunaan persen penyimpanan cache gateway.</p> <p>Unit: Persen</p>

Metrik	Deskripsi
CloudBytesUploaded	<p>Jumlah total byte yang diunggah keAWSselama periode pelaporan.</p> <p>Gunakan metrik ini denganSumstatistik untuk mengukur throughput dan denganSamplesstatistik untuk mengukur IOPS.</p> <p>Unit: Byte</p>
CloudBytesDownloaded	<p>Jumlah total byte yang diunduh dari gatewayAWSselama periode pelaporan.</p> <p>Gunakan metrik ini denganSumstatistik untuk mengukur throughput dan denganSamplesstatistik untuk mengukur operasi input/output per detik (IOPS).</p> <p>Unit: Byte</p>
ReadBytes	<p>Jumlah total byte yang dibaca dari aplikasi lokal Anda dalam periode pelaporan untuk berbagi file.</p> <p>Gunakan metrik ini denganSumstatistik untuk mengukur throughput dan denganSamplesstatistik untuk mengukur IOPS.</p> <p>Unit: Byte</p>

Metrik	Deskripsi
WriteBytes	<p>Jumlah total byte yang ditulis ke aplikasi lokal Anda dalam periode pelaporan.</p> <p>Gunakan metrik ini dengan <code>Sumstatistik</code> untuk mengukur throughput dan dengan <code>Samplestatistik</code> untuk mengukur IOPS.</p> <p>Unit: Byte</p>

Memahami log audit gateway file

Log audit Amazon FSx File Gateway (FSx File Gateway) memberi Anda rincian tentang akses pengguna ke file dan folder dalam asosiasi sistem file. Anda dapat menggunakan log audit untuk memantau aktivitas pengguna dan mengambil tindakan jika pola aktivitas yang tidak pantas diidentifikasi. Log diformat mirip dengan peristiwa log keamanan Windows Server, untuk mendukung kompatibilitas dengan alat pemrosesan log yang ada untuk peristiwa keamanan Windows.

Operasi

Tabel berikut menjelaskan operasi akses file log audit file gateway file.

Nama operasi	Definisi
Membaca Data	Baca isi file.
Tulis Data	Mengubah isi file.
Buat	Buat file atau folder baru.
Ubah Nama	Ganti nama file atau folder yang ada.
Hapus	Hapus file atau folder.
Tulis Atribut	Perbarui metadata file atau folder (ACL, pemilik, grup, izin).

Atribut

Tabel berikut menjelaskan FSx File Gateway log audit atribut akses file.

Atribut	Definisi
<code>securityDescriptor</code>	Menampilkan daftar kontrol akses diskresioner (DACL) diatur pada objek, dalam format SDDL.
<code>sourceAddress</code>	Alamat IP mesin klien berbagi file.
<code>SubjectDomainName</code>	Domain Active Directory (AD) yang dimiliki akun klien.
<code>SubjectUserName</code>	Nama pengguna Active Directory klien.
<code>source</code>	ID dari Storage GatewayFileSystemAssociation yang sedang diaudit.
<code>mtime</code>	Kali ini konten objek dimodifikasi, ditetapkan oleh klien.
<code>version</code>	Versi format log audit.
<code>ObjectType</code>	Mendefinisikan apakah objek adalah file atau folder.
<code>locationDnsName</code>	FSx File Gateway sistem nama DNS.
<code>objectName</code>	Jalan penuh ke objek.
<code>ctime</code>	Waktu konten atau metadata objek dimodifikasi, ditetapkan oleh klien.
<code>shareName</code>	Nama share yang sedang diakses.
<code>operation</code>	Nama operasi akses objek.
<code>newObjectName</code>	Jalan penuh ke objek baru setelah itu telah berganti nama.

Atribut	Definisi
gateway	ID Storage Gateway.
status	Status operasi. Hanya keberhasilan yang dicatat (kegagalan dicatat dengan pengecualian kegagalan yang timbul dari izin ditolak).
fileSizeInBytes	Ukuran file dalam byte, ditetapkan oleh klien pada waktu pembuatan file.

Atribut login per operasi

Tabel berikut menjelaskan atribut log audit FSx File Gateway login di setiap operasi akses file.

	Membaca Data	Menulis data	Membuat folder	Buat file	Ganti nama file/folder	Hapus file/folder	Menulis atribut (perubahan ACL)	Menulis atribut (chown)	Menulis atribut (chmod)	Menulis atribut (chgrp)
security							X			
source	X	X	X	X	X	X	X	X	X	X
Subject	X	X	X	X	X	X	X	X	X	X
SubjectName	X	X	X	X	X	X	X	X	X	X
source	X	X	X	X	X	X	X	X	X	X
mtime			X	X						

	Membaca Data	Menulis data	Membuat folder	Buat file	Ganti nama file/folder	Hapus file/folder	Menulis atribut (perubahan ACL)	Menulis atribut (chown)	Menulis atribut (chmod)	Menulis atribut (chgrp)
version	X	X	X	X	X	X	X	X	X	X
object	X	X	X	X	X	X	X	X	X	X
locationName	X	X	X	X	X	X	X	X	X	X
object	X	X	X	X	X	X	X	X	X	X
ctime			X	X						
shareName	X	X	X	X	X	X	X	X	X	X
operation	X	X	X	X	X	X	X	X	X	X
newObjectName					X					
gateway	X	X	X	X	X	X	X	X	X	X
status	X	X	X	X	X	X	X	X	X	X
fileSizeBytes				X						

Menjaga gateway

Mempertahankan gateway Anda mencakup tugas seperti mengkonfigurasi penyimpanan cache dan mengunggah ruang penyangga, dan melakukan pemeliharaan umum kinerja gateway Anda. Tugas-tugas ini umum untuk semua jenis gateway.

Topik

- [Mematikan gateway VM](#)
- [Mengelola disk lokal untuk Storage Gateway](#)
- [Mengelola Pembaruan Gateway MenggunakanAWS Storage GatewayKonsol](#)
- [Melakukan Tugas Pemeliharaan di Konsol Lokal](#)
- [Menghapus Gateway Anda dengan MenggunakanAWS Storage GatewayKonsol dan Menghapus Sumber Daya Terkait](#)

Mematikan gateway VM

- Konsol lokal Gateway VM—lihat[Melakukan Tugas Pemeliharaan di Konsol Lokal](#).
- Storage Gateway API - Lihat[ShutdownGateway](#)

Mengelola disk lokal untuk Storage Gateway

Gateway virtual machine (VM) menggunakan disk lokal yang Anda alokasikan lokal untuk buffering dan penyimpanan. Gateway yang dibuat pada instans Amazon EC2 menggunakan volume Amazon EBS sebagai disk lokal.

Topik

- [Memutuskan jumlah penyimpanan disk lokal](#)
- [Menentukan ukuran penyimpanan cache yang akan dialokasikan](#)
- [Menambahkan penyimpanan cache](#)

Memutuskan jumlah penyimpanan disk lokal

Jumlah dan ukuran disk yang ingin Anda alokasikan untuk gateway Anda terserah Anda. Gateway membutuhkan penyimpanan tambahan berikut:

Gateway file memerlukan setidaknya satu disk untuk digunakan sebagai cache. Tabel berikut merekomendasikan ukuran untuk penyimpanan disk lokal untuk gateway yang digunakan. Anda dapat menambahkan lebih banyak penyimpanan lokal nanti setelah Anda mengatur gateway, dan saat beban kerja Anda meningkat.

Penyimpanan lokal	Deskripsi	Tipe Gateway
Penyimpanan cache	Penyimpanan cache bertindak sebagai penyimpanan tahan lama lokal untuk data yang menunggu upload ke Amazon S3 atau sistem file.	<ul style="list-style-type: none"> Gateway file

Note

Sumber daya penyimpanan fisik yang mendasari direpresentasikan sebagai penyimpanan data di VMware. Saat Anda menyebarkan gateway VM, Anda memilih penyimpanan data untuk menyimpan file VM. Ketika Anda menyediakan disk lokal (misalnya, untuk digunakan sebagai penyimpanan cache), Anda memiliki opsi untuk menyimpan disk virtual di penyimpanan data yang sama dengan VM atau penyimpanan data yang berbeda. Jika Anda memiliki lebih dari satu penyimpanan data, kami sangat menyarankan Anda memilih satu penyimpanan data untuk penyimpanan cache. Sebuah penyimpanan data yang didukung oleh hanya satu disk fisik yang mendasari dapat menyebabkan kinerja yang buruk dalam beberapa situasi ketika digunakan untuk mendukung kedua penyimpanan cache. Hal ini juga berlaku jika cadangan adalah konfigurasi RAID kurang performant seperti RAID1.

Setelah konfigurasi awal dan penyebaran gateway Anda, Anda dapat menyesuaikan penyimpanan lokal dengan menambahkan disk untuk penyimpanan cache.

Menentukan ukuran penyimpanan cache yang akan dialokasikan

Anda awalnya dapat menggunakan pendekatan ini untuk menyediakan disk untuk penyimpanan cache. Anda kemudian dapat menggunakan metrik operasional Amazon CloudWatch untuk memantau penggunaan penyimpanan cache dan menyediakan lebih banyak penyimpanan sesuai kebutuhan menggunakan konsol. Untuk informasi tentang penggunaan metrik dan mengatur alarm, lihat [Performa](#).

Menambahkan penyimpanan cache

Ketika aplikasi Anda perlu berubah, Anda dapat meningkatkan kapasitas penyimpanan cache gateway. Anda dapat menambahkan lebih banyak kapasitas cache ke gateway Anda tanpa mengganggu fungsi gateway yang ada. Ketika Anda menambahkan lebih banyak kapasitas penyimpanan, Anda melakukannya dengan gateway VM diaktifkan.

Important

Saat menambahkan cache ke gateway yang ada, penting untuk membuat disk baru di host Anda (hypervisor atau instans Amazon EC2). Jangan mengubah ukuran disk yang ada jika disk telah dialokasikan sebelumnya sebagai cache. Jangan menghapus disk cache yang telah dialokasikan sebagai penyimpanan cache.

Prosedur berikut menunjukkan cara mengonfigurasi atau menyimpan cache untuk gateway Anda.

Untuk menambah dan mengkonfigurasi atau menyimpan cache

1. Menyediakan disk baru di host Anda (hypervisor atau instans Amazon EC2). Untuk informasi tentang cara menyediakan disk di hypervisor, lihat panduan pengguna hypervisor Anda. Anda mengkonfigurasi disk ini sebagai penyimpanan cache.
2. Buka konsol Storage Gateway di <https://console.aws.amazon.com/storagegateway/home>.
3. Di panel navigasi, pilih Gateway.
4. Di Tindakan menu, pilih Mengedit disk lokal.
5. Di kotak dialog Edit disk lokal, identifikasi disk yang Anda sediakan dan putuskan mana yang ingin Anda gunakan untuk penyimpanan cache.

Jika Anda tidak melihat disk Anda, pilih Refresh tombol.

6. Pilih Simpan untuk menyimpan pengaturan Anda.

FSx File Gateway tidak mendukung penyimpanan sementara.

Mengelola Pembaruan Gateway Menggunakan AWS Storage Gateway Konsol

Storage Gateway secara berkala merilis pembaruan perangkat lunak penting untuk gateway Anda. Anda dapat menerapkan pembaruan secara manual di Storage Gateway Management Console, atau menunggu hingga pembaruan diterapkan secara otomatis selama jadwal pemeliharaan yang dikonfigurasi. Meskipun Storage Gateway memeriksa pembaruan setiap menit, itu hanya melalui pemeliharaan dan restart jika ada pembaruan.

Rilis perangkat lunak Gateway secara teratur mencakup pembaruan sistem operasi dan patch keamanan yang telah divalidasi oleh AWS. Pembaruan ini biasanya dirilis setiap enam bulan, dan diterapkan sebagai bagian dari proses pembaruan gateway normal selama jendela pemeliharaan terjadwal.

Note

Anda harus memperlakukan alat Storage Gateway sebagai perangkat tertanam yang dikelola, dan tidak boleh mencoba mengakses atau memodifikasi pemasangannya dengan cara apa pun. Mencoba menginstal atau memperbarui paket perangkat lunak apa pun menggunakan metode selain mekanisme pembaruan gateway normal (misalnya, alat SSM atau hypervisor) dapat menyebabkan gateway mengalami kerusakan.

Sebelum pembaruan diterapkan ke gateway Anda, AWS memberi tahu Anda dengan pesan di konsol Storage Gateway dan AWS Health Dashboard. Untuk informasi selengkapnya, lihat [AWS Health Dashboard](#). VM tidak reboot, tetapi gateway tidak tersedia untuk waktu yang singkat saat sedang diperbarui dan dimulai ulang.

Saat Anda menerapkan dan mengaktifkan gateway, jadwal pemeliharaan mingguan default ditetapkan. Anda dapat memodifikasi jadwal pemeliharaan kapan saja. Saat pembaruan tersedia, Rincian tab menampilkan pesan pemeliharaan. Anda dapat melihat tanggal dan waktu bahwa pembaruan terakhir berhasil diterapkan ke gateway Anda di Rincian tab.

Untuk memodifikasi jadwal pemeliharaan

1. Buka konsol Storage Gateway di <https://console.aws.amazon.com/storagegateway/home>.
2. Di panel navigasi, pilih Gateway, dan pilih gateway yang ingin Anda modifikasi untuk jadwal pemutakhiran.

3. Untuk Tindakan, pilih Mengedit jendela untuk pena kotak dialog Edit pemeliharaan waktu mulai.
4. Untuk Jadwal, pilih Mingguan atau Bulanan untuk menjadwalkan pembaruan.
5. Jika Anda memilih Mingguan, memodifikasi nilai-nilai untuk Hari dalam seminggu dan Waktu.

Jika Anda memilih Bulanan, memodifikasi nilai-nilai untuk Hari dalam sebulan dan Waktu. Jika Anda memilih opsi ini dan Anda mendapatkan kesalahan, itu berarti gateway Anda adalah versi yang lebih lama dan belum ditingkatkan ke versi yang lebih baru.

Note

Nilai maksimum yang dapat diatur untuk hari dalam sebulan adalah 28. Jika 28 dipilih, waktu mulai pemeliharaan akan dilakukan pada hari ke 28 setiap bulan.

Waktu mulai pemeliharaan Anda muncul di Rincian tab untuk gateway lain kali bahwa Anda membuka Rincian tab.

Melakukan Tugas Pemeliharaan di Konsol Lokal

Anda dapat melakukan tugas pemeliharaan berikut menggunakan konsol lokal host. Tugas konsol lokal dapat dilakukan pada host VM atau instans Amazon EC2. Banyak tugas yang umum di antara host yang berbeda, tetapi ada juga beberapa perbedaan.

Topik

- [Melakukan tugas pada konsol lokal VM \(file gateway\)](#)
- [Melakukan tugas di konsol lokal Amazon EC2 \(gateway file\)](#)
- [Mengakses Konsol Lokal Gateway](#)
- [Mengkonfigurasi Adaptor Jaringan untuk Gateway Anda](#)

Melakukan tugas pada konsol lokal VM (file gateway)

Untuk gateway file yang digunakan lokal, Anda dapat melakukan tugas pemeliharaan berikut menggunakan konsol lokal host VM. Tugas-tugas ini umum untuk hypervisors Virtual Machine (KVM) VMware, Microsoft Hyper-V, dan Linux Kernel berbasis Virtual Machine (KVM).

Topik

- [Masuk ke konsol lokal gateway file](#)
- [Mengkonfigurasi proxy HTTP](#)
- [Mengkonfigurasi pengaturan jaringan gateway](#)
- [Menguji koneksi gateway Gateway File FSx Anda ke titik akhir gateway](#)
- [Melihat status sumber daya sistem gateway Anda](#)
- [Mengkonfigurasi server Network Time Protocol \(NTP\) untuk gateway Anda](#)
- [Menjalankan perintah gateway penyimpanan pada konsol lokal](#)
- [Mengkonfigurasi adaptor jaringan untuk gateway Anda](#)

Masuk ke konsol lokal gateway file

Ketika VM siap bagi Anda untuk masuk, layar login akan ditampilkan. Jika ini adalah pertama kalinya Anda masuk ke konsol lokal, Anda menggunakan nama pengguna dan kata sandi default untuk masuk. Kredensial login default ini memberi Anda akses ke menu di mana Anda dapat mengkonfigurasi pengaturan jaringan gateway dan mengubah kata sandi dari konsol lokal. AWS Storage Gateway memungkinkan Anda untuk mengatur kata sandi Anda sendiri dari konsol Storage Gateway alih-alih mengubah kata sandi dari konsol lokal. Anda tidak perlu mengetahui kata sandi default untuk mengatur kata sandi baru. Untuk informasi selengkapnya, lihat [Masuk ke konsol lokal gateway file](#).

Untuk masuk ke konsol lokal gateway

- Jika ini adalah pertama kalinya Anda masuk ke konsol lokal, masuk ke VM dengan kredensi default. Nama pengguna default adalah `admin` dan kata sandi adalah `password`. Jika tidak, gunakan kredensial Anda untuk masuk.

Note

Kami menyarankan untuk mengubah kata sandi default. Anda melakukan ini dengan menjalankan `passwd` perintah dari menu konsol lokal (item 6 pada menu utama). Untuk informasi tentang cara menjalankan perintah, lihat [Menjalankan perintah gateway penyimpanan pada konsol lokal](#). Anda juga dapat mengatur kata sandi dari konsol Storage Gateway. Untuk informasi selengkapnya, lihat [Masuk ke konsol lokal gateway file](#).

Mengatur kata sandi konsol lokal dari konsol Storage Gateway

Saat Anda masuk ke konsol lokal untuk pertama kalinya, Anda masuk ke VM dengan kredensi default. Untuk semua jenis gateway, Anda menggunakan kredensi default. Nama pengguna adalah `admin` dan kata sandi `password`.

Sebaiknya Anda selalu menetapkan kata sandi baru segera setelah Anda membuat gateway baru. Anda dapat mengatur kata sandi ini dari AWS Storage Gateway konsol daripada konsol lokal jika Anda mau. Anda tidak perlu mengetahui kata sandi default untuk mengatur kata sandi baru.

Untuk mengatur kata sandi konsol lokal pada konsol Storage Gateway

1. Buka konsol Storage Gateway di <https://console.aws.amazon.com/storagegateway/home>.
2. Di panel navigasi, pilih Gateway, dan kemudian pilih gateway yang ingin Anda atur kata sandi baru.
3. Untuk Tindakan, pilih Mengatur Sandi Konsol Lokal.
4. Di Mengatur Sandi Konsol Lokal kotak dialog, masukkan kata sandi baru, konfirmasi kata sandinya, lalu pilih Simpan.

Kata sandi baru Anda menggantikan kata sandi default. Storage Gateway tidak menyimpan kata sandi melainkan dengan aman mentransmisikannya ke VM.

Note

Kata sandi dapat terdiri dari karakter apa pun pada keyboard dan dapat 1-512 karakter panjang.

Mengkonfigurasi proxy HTTP

Gateway file mendukung konfigurasi proxy HTTP.

Note

Satu-satunya konfigurasi proxy yang mendukung gateway file adalah HTTP.

Jika gateway Anda harus menggunakan server proxy untuk berkomunikasi ke internet, maka Anda perlu mengkonfigurasi pengaturan proxy HTTP untuk gateway Anda. Anda melakukan ini dengan

menentukan alamat IP dan nomor port untuk host yang menjalankan proxy Anda. Setelah Anda melakukannya, Storage Gateway merutekan semua AWS lalu lintas endpoint melalui server proxy Anda. Komunikasi antara gateway dan titik akhir dienkripsi, bahkan ketika menggunakan proxy HTTP. Untuk informasi tentang persyaratan jaringan untuk gateway Anda, lihat [Persyaratan jaringan dan firewall](#).

Untuk mengkonfigurasi proxy HTTP untuk gateway file

1. Masuk ke konsol lokal gateway Anda:
 - Untuk informasi lebih lanjut tentang log in ke konsol lokal VMware ESXi, lihat [Mengakses Konsol Lokal Gateway dengan VMware ESXi](#).
 - Untuk informasi selengkapnya tentang masuk ke konsol lokal Microsoft Hyper-V, lihat [Mengakses konsol lokal Gateway dengan Microsoft Hyper-V](#).
 - Untuk informasi selengkapnya tentang masuk ke konsol lokal untuk Linux Kernel Based Virtual Machine (KVM), lihat [Mengakses Konsol Lokal Gateway dengan Linux KVM](#).
2. Pada AWS Aktivasi Alat - Konfigurasi menu utama, masukkan **1** untuk mulai mengkonfigurasi proxy HTTP.
3. Pada Menu Konfigurasi Proxy HTTP masukkan **1** dan memberikan nama host untuk server proxy HTTP.

Anda dapat mengkonfigurasi pengaturan HTTP lainnya dari menu ini seperti yang ditunjukkan berikut.

Ke	Lakukan hal berikut
Mengkonfigurasi proxy HTTP	Masukkan 1 . Anda perlu menyediakan nama host dan port untuk menyelesaikan konfigurasi.
Melihat konfigurasi proxy HTTP	Masukkan 2 .

Ke	Lakukan hal berikut
	Jika proxy HTTP tidak dikonfigurasi, pesanHTTP Proxy not configure d ditampilkan. Jika proxy HTTP dikonfigurasi, nama host dan port proxy akan ditampilkan.
Menghapus konfigurasi proxy HTTP	Masukkan 3 . PesanHTTP Proxy Configuration Re moved ditampilkan.

4. Mulai ulang VM Anda untuk menerapkan pengaturan konfigurasi HTTP Anda.

Mengkonfigurasi pengaturan jaringan gateway

Konfigurasi jaringan default untuk gateway adalah Protokol Konfigurasi Host Dinamis (DHCP). Dengan DHCP, gateway Anda secara otomatis diberi alamat IP. Dalam beberapa kasus, Anda mungkin perlu menetapkan IP gateway secara manual sebagai alamat IP statis, seperti yang dijelaskan berikut.

Untuk mengkonfigurasi gateway Anda untuk menggunakan alamat IP statis

1. Masuk ke konsol lokal gateway Anda:
 - Untuk informasi lebih lanjut tentang log in ke konsol lokal VMware ESXi, lihat [Mengakses Konsol Lokal Gateway dengan VMware ESXi](#).
 - Untuk informasi selengkapnya tentang masuk ke konsol lokal Microsoft Hyper-V, lihat [Mengakses konsol lokal Gateway dengan Microsoft Hyper-V](#).
 - Untuk informasi lebih lanjut tentang log in ke konsol lokal KVM, lihat [Mengakses Konsol Lokal Gateway dengan Linux KVM](#).
2. PadaAWSAktivasi Alat - Konfigurasi menu utama, masukkan **2** untuk mulai mengkonfigurasi jaringan Anda.
3. Pada Konfigurasi Jaringan Menu, pilih salah satu opsi berikut.

Ke	Lakukan hal berikut
Dapatkan informasi tentang adaptor jaringan Anda	<p>Masukkan 1.</p> <p>Daftar nama adaptor muncul, dan Anda diminta untuk memasukkan nama adaptor—misalnya, eth0. Jika adaptor yang Anda tentukan sedang digunakan, informasi berikut tentang adaptor akan ditampilkan:</p> <ul style="list-style-type: none">• Alamat kontrol akses media (MAC)• Alamat IP• Netmask• Alamat IP Gateway• status diaktifkan DHCP <p>Anda menggunakan nama adaptor yang sama saat mengonfigurasi alamat IP statis (opsi3) seperti ketika Anda mengatur adaptor rute default gateway Anda (pilihan5).</p>
Konfigurasi DHCP	<p>Masukkan 2.</p> <p>Anda diminta untuk mengonfigurasi antarmuka jaringan untuk menggunakan DHCP.</p>

Ke	Lakukan hal berikut
Mengkonfigurasi alamat IP statis	<p>Masukkan 3.</p> <p>Anda diminta untuk memasukkan informasi berikut untuk mengonfigurasi IP statis:</p> <ul style="list-style-type: none">• Nama adaptor jaringan• Alamat IP• Netmask• Alamat gateway• Alamat Layanan Nama Domain Primer (DNS)• Alamat DNS sekunder <div data-bbox="829 1115 1507 1524" style="border: 1px solid #f08080; border-radius: 10px; padding: 10px;"><p> Important</p><p>Jika gateway Anda telah diaktifkan, Anda harus mematikannya dan me-restart dari konsol Storage Gateway agar pengaturan dapat diterapkan. Untuk informasi selengkapnya, lihat Mematikan gateway VM.</p></div> <p>Jika gateway Anda menggunakan lebih dari satu antarmuka jaringan, Anda harus mengatur semua antarmuka yang diaktifkan untuk menggunakan DHCP atau alamat IP statis.</p>

Ke	Lakukan hal berikut
	<p>Misalnya, bahwa gateway VM Anda menggunakan dua antarmuka yang dikonfigurasi sebagai DHCP. Jika nanti Anda mengatur satu antarmuka ke IP statis, antarmuka lainnya dinonaktifkan. Untuk mengaktifkan antarmuka dalam kasus ini, Anda harus mengaturnya ke IP statis.</p> <p>Jika kedua antarmuka awalnya diatur untuk menggunakan alamat IP statis dan Anda kemudian mengatur gateway untuk menggunakan DHCP, kedua antarmuka menggunakan DHCP.</p>
Setel ulang semua konfigurasi jaringan gateway Anda ke DHCP	<p>Masukkan 4.</p> <p>Semua antarmuka jaringan diatur untuk menggunakan DHCP.</p> <div data-bbox="829 1115 1507 1528" style="border: 1px solid #f08080; border-radius: 10px; padding: 10px;"><p> Important</p><p>Jika gateway Anda telah diaktifkan, Anda harus mematikan dan me-restart gateway Anda dari konsol Storage Gateway agar pengaturan dapat diterapkan. Untuk informasi selengkapnya, lihat Mematikan gateway VM.</p></div>

Ke	Lakukan hal berikut
Mengatur adaptor rute default gateway	<p>Masukkan 5.</p> <p>Adaptor yang tersedia untuk gateway Anda ditampilkan, dan Anda diminta untuk memilih salah satu adapter—misalnya, eth0.</p>
Mengedit konfigurasi DNS gateway	<p>Masukkan 6.</p> <p>Adaptor server DNS primer dan sekunder yang tersedia akan ditampilkan. Anda diminta untuk memberikan alamat IP baru.</p>
Melihat konfigurasi DNS gateway	<p>Masukkan 7.</p> <p>Adaptor server DNS primer dan sekunder yang tersedia akan ditampilkan.</p> <div data-bbox="829 1039 1507 1306" style="border: 1px solid #add8e6; border-radius: 10px; padding: 10px;"><p> Note</p><p>Untuk beberapa versi VMware hypervisor, Anda dapat mengedit konfigurasi adaptor di menu ini.</p></div>
Lihat tabel perutean	<p>Masukkan 8.</p> <p>Rute default gateway Anda ditampilkan.</p>

Menguji koneksi gateway Gateway File FSx Anda ke titik akhir gateway

Anda dapat menggunakan konsol lokal gateway Anda untuk menguji koneksi internet Anda. Tes ini dapat berguna ketika Anda memecahkan masalah jaringan dengan gateway Anda.

Melihat status sumber daya sistem gateway Anda

Ketika gateway Anda dimulai, ia akan memeriksa core CPU virtual, ukuran volume root, dan RAM. Kemudian menentukan apakah sumber daya sistem ini cukup untuk gateway Anda berfungsi dengan baik. Anda dapat melihat hasil pemeriksaan ini di konsol lokal gateway.

Untuk melihat status pemeriksaan sumber daya sistem

- Masuk ke konsol lokal gateway Anda:
 - Untuk informasi lebih lanjut tentang log in ke konsol VMware ESXi, lihat [Mengakses Konsol Lokal Gateway dengan VMware ESXi](#).
 - Untuk informasi selengkapnya tentang masuk ke konsol lokal Microsoft Hyper-V, lihat [Mengakses konsol lokal Gateway dengan Microsoft Hyper-V](#).
 - Untuk informasi lebih lanjut tentang log in ke konsol lokal KVM, lihat [Mengakses Konsol Lokal Gateway dengan Linux KVM](#).
- DiAWSAktivasi Alat - Konfigurasi menu utama, masukkan `4` untuk melihat hasil pemeriksaan sumber daya sistem.

Konsol menampilkan [OK], [PERINGATAN], atau [GAGAL] pesan untuk setiap sumber daya seperti yang dijelaskan dalam tabel berikut.

Message	Deskripsi
[OK]	Sumber daya telah lulus cek sumber daya sistem.
[PERINGATAN]	Sumber daya tidak memenuhi persyaratan yang disarankan, tetapi gateway Anda dapat terus berfungsi. Storage Gateway menampilkan pesan yang menjelaskan hasil pemeriksaan sumber daya.
[GAGAL]	Sumber daya tidak memenuhi persyaratan minimum. Gateway Anda mungkin tidak berfungsi dengan baik. Storage Gateway

Message	Deskripsi
	menampilkan pesan yang menjelaskan hasil pemeriksaan sumber daya.

Konsol juga menampilkan jumlah kesalahan dan peringatan di samping opsi menu cek sumber daya.

Mengkonfigurasi server Network Time Protocol (NTP) untuk gateway Anda

Anda dapat melihat dan mengedit konfigurasi server Network Time Protocol (NTP) dan menyinkronkan waktu VM di gateway Anda dengan host hypervisor Anda.

Untuk mengelola waktu sistem

- Masuk ke konsol lokal gateway Anda:
 - Untuk informasi lebih lanjut tentang log in ke konsol lokal VMware ESXi, lihat [Mengakses Konsol Lokal Gateway dengan VMware ESXi](#).
 - Untuk informasi selengkapnya tentang masuk ke konsol lokal Microsoft Hyper-V, lihat [Mengakses konsol lokal Gateway dengan Microsoft Hyper-V](#).
 - Untuk informasi lebih lanjut tentang log in ke konsol lokal KVM, lihat [Mengakses Konsol Lokal Gateway dengan Linux KVM](#).
- Di **AWSAktivasi Alat - Konfigurasi** menu utama, masukkan **5** untuk mengelola waktu sistem Anda.
- Di **Manajemen Waktu** menu, pilih salah satu opsi berikut.

Ke	Lakukan hal berikut
Lihat dan sinkronisasi waktu VM Anda dengan waktu server NTP.	Masukkan 1 . Waktu VM Anda saat ini ditampilkan. Gateway file Anda menentukan perbedaan waktu dari gateway VM Anda, dan waktu server NTP

Ke	Lakukan hal berikut
	<p data-bbox="834 212 1438 296">Anda meminta Anda untuk menyinkronkan waktu VM dengan waktu NTP.</p> <p data-bbox="834 338 1503 848">Setelah gateway Anda digunakan dan berjalan, dalam beberapa skenario, gateway waktu VM dapat melayang. Misalnya, misalkan ada pemadaman jaringan yang berkepanjangan dan host dan gateway hypervisor Anda tidak mendapatkan pembaruan waktu. Dalam hal ini, waktu VM gateway berbeda dari waktu yang sebenarnya. Ketika ada penyimpangan waktu, perbedaan terjadi antara waktu yang dinyatakan saat operasi seperti snapshot terjadi dan waktu sebenarnya saat operasi terjadi.</p> <p data-bbox="834 890 1490 1167">Untuk gateway dikerahkan pada VMware ESXi, pengaturan waktu host hypervisor dan sinkronisasi waktu VM ke host cukup untuk menghindari waktu drift. Untuk informasi selengkapnya, lihat Menyinkronkan Waktu VM dengan Host Time.</p> <p data-bbox="834 1209 1490 1440">Untuk gateway yang digunakan di Microsoft Hyper-V, Anda harus secara berkala memeriksa waktu VM Anda. Untuk informasi selengkapnya, lihat Menyinkronkan Waktu Gateway Anda.</p> <p data-bbox="834 1482 1487 1661">Untuk gateway yang digunakan di KVM, Anda dapat memeriksa dan menyinkronkan waktu VM menggunakan <code>virsh</code> antarmuka baris perintah untuk KVM.</p>

Ke	Lakukan hal berikut
Edit konfigurasi server NTP Anda	Masukkan 2 . Anda diminta untuk menyediakan server NTP pilihan dan sekunder.
Lihat konfigurasi server NTP Anda	Masukkan 3 . Konfigurasi server NTP Anda ditampilkan.

Menjalankan perintah gateway penyimpanan pada konsol lokal

Konsol lokal VM di Storage Gateway membantu menyediakan lingkungan yang aman untuk mengonfigurasi dan mendiagnosis masalah dengan gateway Anda. Dengan menggunakan perintah konsol lokal, Anda dapat melakukan tugas pemeliharaan seperti menyimpan tabel perutean, menghubungkan ke Support Amazon Web Services, dan sebagainya.

Untuk menjalankan konfigurasi atau perintah diagnostik

1. Masuk ke konsol lokal gateway Anda:

- Untuk informasi lebih lanjut tentang log in ke konsol lokal VMware ESXi, lihat [Mengakses Konsol Lokal Gateway dengan VMware ESXi](#).
- Untuk informasi selengkapnya tentang masuk ke konsol lokal Microsoft Hyper-V, lihat [Mengakses konsol lokal Gateway dengan Microsoft Hyper-V](#).
- Untuk informasi lebih lanjut tentang log in ke konsol lokal KVM, lihat [Mengakses Konsol Lokal Gateway dengan Linux KVM](#).

2. Pada **AWSAktivasi Alat - Konfigurasi** menu utama, masukkan **6** untuk **Command Prompt**.

3. Pada **AWSAktivasi Alat - Prompt Perintah** konsol, masukkan **h**, lalu tekan **Pengembalian** kunci.

Konsol menampilkan **PERINTAH YANG TERSEDIA** menu dengan apa perintah lakukan, seperti yang ditunjukkan dalam gambar berikut.

4. Pada prompt perintah, masukkan perintah yang ingin Anda gunakan dan ikuti petunjuknya.

Untuk mempelajari tentang perintah, masukkan nama perintah pada command prompt.

Mengkonfigurasi adaptor jaringan untuk gateway Anda

Secara default, Storage Gateway dikonfigurasi untuk menggunakan jenis adaptor jaringan E1000, tetapi Anda dapat mengkonfigurasi ulang gateway Anda untuk menggunakan adaptor jaringan VMXNET3 (10 GbE). Anda juga dapat mengkonfigurasi Storage Gateway sehingga dapat diakses oleh lebih dari satu alamat IP. Anda melakukan ini dengan mengkonfigurasi gateway Anda untuk menggunakan lebih dari satu adaptor jaringan.

Topik

- [Mengkonfigurasi gateway Anda untuk menggunakan adaptor jaringan VMXNET3](#)

Mengkonfigurasi gateway Anda untuk menggunakan adaptor jaringan VMXNET3

Storage Gateway mendukung E1000 jenis adaptor jaringan di kedua VMware ESXi dan Microsoft Hyper-V hypervisor host. Namun, VMXNET3 (10 GbE) jenis adaptor jaringan didukung dalam VMware ESXi hypervisor saja. Jika gateway Anda di-host pada hypervisor VMware ESXi, Anda dapat mengkonfigurasi ulang gateway Anda untuk menggunakan adaptor VMXNET3 (10 GbE) masuk. Untuk informasi selengkapnya tentang adaptor ini, lihat [Situs VMware](#).

Untuk host hypervisor KVM, Storage Gateway mendukung penggunaan virtio driver perangkat jaringan. Penggunaan jenis adaptor jaringan E1000 untuk host KVM tidak didukung.

Important

Untuk memilih VMXNET3, sistem operasi tamu Anda masuk harus Linux64 Lainnya.

Berikut ini adalah langkah-langkah yang Anda ambil untuk mengkonfigurasi gateway Anda untuk menggunakan adaptor VMXNET3:

1. Hapus adaptor E1000 default.
2. Tambahkan adaptor VMXNET3.
3. Mulai ulang gateway Anda.
4. Konfigurasi adaptor untuk jaringan.

Rincian tentang cara melakukan setiap langkah mengikuti.

Untuk menghapus adaptor E1000 default dan mengkonfigurasi gateway Anda untuk menggunakan adaptor VMXNET3

1. Dalam VMware, buka menu konteks (klik kanan) untuk gateway Anda dan pilih Edit Pengaturan.
2. Di Properti Mesin Virtual jendela, pilih Perangkat keras.
3. Untuk Perangkat keras, pilih Adaptor jaringan. Perhatikan bahwa adaptor saat ini adalah E1000 di Adapter bagian. Anda mengganti adaptor ini dengan adaptor VMXNET3.
4. Pilih adaptor jaringan E1000, lalu pilih Hapus. Dalam contoh ini, adaptor jaringan E1000 adalah Adaptor jaringan 1.

 Note

Meskipun Anda dapat menjalankan adaptor jaringan E1000 dan VMXNET3 di gateway Anda pada saat yang sama, kami tidak menyarankan melakukannya karena dapat menyebabkan masalah jaringan.

5. Pilih Tambahkan untuk membuka wizard Add Hardware.
6. Pilih Adaptor Ethernet, dan kemudian pilih Selanjutnya.
7. Di wizard Network Enter, pilih **VMXNET3** untuk Adapter, dan kemudian pilih Selanjutnya.
8. Di wizard properti Mesin Virtual, verifikasi di Adapter bagian yang Adapter saat ini diatur untuk VMXNET3, dan kemudian pilih OKE.
9. Di klien VMware vSphere, matikan gateway Anda.
10. Di klien VMware vSphere, restart gateway Anda.

Setelah gateway dimulai ulang, konfigurasi ulang adaptor yang baru saja Anda tambahkan untuk memastikan konektivitas jaringan ke internet dibuat.

Untuk mengkonfigurasi adaptor untuk jaringan

1. Dalam klien vSphere, pilih Konsol tab untuk memulai konsol lokal. Gunakan kredensi login default untuk masuk ke konsol lokal gateway untuk tugas konfigurasi ini. Untuk informasi tentang cara masuk menggunakan kredensi default, lihat [Masuk ke konsol lokal gateway file](#).

2. Pada prompt, masukkan **2** untuk memilih Konfigurasi jaringan, lalu tekan **Enter** untuk membuka menu konfigurasi jaringan.
3. Pada prompt, masukkan **4** untuk memilih Atur ulang semua ke DHCP, dan kemudian masukkan **y** (untuk ya) pada prompt untuk mengatur semua adaptor untuk menggunakan Protokol Konfigurasi Host Dinamis (DHCP). Semua adaptor yang tersedia diatur untuk menggunakan DHCP.

Jika gateway Anda sudah diaktifkan, Anda harus mematikannya dan me-restart dari Storage Gateway Management Console. Setelah gateway dimulai ulang, Anda harus menguji konektivitas jaringan ke internet. Untuk informasi tentang cara menguji konektivitas jaringan, lihat [Menguji koneksi gateway Gateway File FSx Anda ke titik akhir gateway](#).

Melakukan tugas di konsol lokal Amazon EC2 (gateway file)

Beberapa tugas pemeliharaan mengharuskan Anda masuk ke konsol lokal saat menjalankan gateway yang digunakan pada instans Amazon EC2. Pada bagian ini, Anda dapat menemukan informasi tentang cara masuk ke konsol lokal dan melakukan tugas pemeliharaan.

Topik

- [Masuk ke konsol lokal Amazon EC2 Anda](#)
- [Merutekan gateway Anda yang digunakan di EC2 melalui proxy HTTP](#)
- [Mengkonfigurasi pengaturan jaringan gateway](#)
- [Menguji konektivitas jaringan gateway](#)
- [Melihat status sumber daya sistem gateway Anda](#)
- [Menjalankan perintah Storage Gateway pada konsol lokal](#)

Masuk ke konsol lokal Amazon EC2 Anda

Anda dapat terhubung ke instans Amazon EC2 Anda dengan menggunakan klien Secure Shell (SSH). Untuk informasi rinci, lihat [Terhubung ke instans Anda](#) di Panduan Pengguna Amazon EC2. Untuk menghubungkan cara ini, Anda memerlukan key pair SSH yang Anda tentukan saat meluncurkan instans. Untuk informasi tentang pasangan kunci Amazon EC2, lihat [Pasangan kunci Amazon EC2](#) di Panduan Pengguna Amazon EC2.

Untuk masuk ke konsol lokal gateway

1. Masuk ke konsol lokal Anda. Jika Anda terhubung ke instans EC2 Anda dari komputer Windows, log in sebagai admin.
2. Setelah Anda login, Anda melihat AWS Aktivasi Alat - Konfigurasi menu utama, seperti yang ditunjukkan dalam gambar berikut.

Untuk Mempelajari Tentang Ini	Lihat Topik Ini
Mengkonfigurasi proxy HTTP untuk gateway Anda	Merutekan gateway Anda yang digunakan di EC2 melalui proxy HTTP
Mengkonfigurasi pengaturan untuk gateway	Menguji konektivitas jaringan gateway
Konektivitas jaringan	Menguji konektivitas jaringan gateway
Melihat pemeriksaan sumber daya sistem	Masuk ke konsol lokal Amazon EC2 Anda.
Jalankan perintah konsol Storage Gateway	Menjalankan perintah Storage Gateway pada konsol lokal

Untuk mematikan gateway, masukkan `0`.

Untuk keluar dari sesi konfigurasi, masukkan `x` untuk keluar dari menu.

Merutekan gateway Anda yang digunakan di EC2 melalui proxy HTTP

Storage Gateway mendukung konfigurasi proxy Socket Secure versi 5 (SOCKS5) antara gateway yang digunakan di Amazon EC2 dan AWS.

Jika gateway Anda harus menggunakan server proxy untuk berkomunikasi ke internet, maka Anda perlu mengkonfigurasi pengaturan proxy HTTP untuk gateway Anda. Anda melakukan ini dengan menentukan alamat IP dan nomor port untuk host yang menjalankan proxy Anda. Setelah Anda melakukannya, Storage Gateway merutekan semua AWS lalu lintas endpoint melalui server proxy Anda. Komunikasi antara gateway dan titik akhir dienkripsi, bahkan ketika menggunakan proxy HTTP.

Untuk merutekan lalu lintas internet gateway Anda melalui server proxy lokal

1. Masuk ke konsol lokal gateway Anda. Untuk petunjuk, lihat [Masuk ke konsol lokal Amazon EC2 Anda](#).
2. PadaAWSAktivasi Alat - Konfigurasi menu utama, masukkan1 untuk mulai mengkonfigurasi proxy HTTP.
3. Pilih salah satu opsi berikut diAWSAktivasi Alat - KonfigurasiKonfigurasi proxy HTTPmenu.

Ke	Lakukan Ini
Mengkonfigurasi proxy HTTP	Masukkan 1 . Anda perlu menyediakan nama host dan port untuk menyelesaikan konfigurasi.
Melihat konfigurasi proxy HTTP	Masukkan 2 . Jika proxy HTTP tidak dikonfigurasi, pesanHTTP Proxy not configure d ditampilkan. Jika proxy HTTP dikonfigurasi, nama host dan port proxy akan ditampilkan.
Menghapus konfigurasi proxy HTTP	Masukkan 3 . PesanHTTP Proxy Configuration Re moved ditampilkan.

Mengkonfigurasi pengaturan jaringan gateway

Anda dapat melihat dan mengkonfigurasi pengaturan Domain Name Server (DNS) melalui konsol lokal.

Untuk mengkonfigurasi gateway Anda untuk menggunakan alamat IP statis

1. Masuk ke konsol lokal gateway Anda. Untuk petunjuk, lihat [Masuk ke konsol lokal Amazon EC2 Anda](#).
2. PadaAWSAktivasi Alat - Konfigurasi menu utama, masukkan2 untuk mulai mengkonfigurasi server DNS Anda.
3. Pada Konfigurasi Jaringan Menu, pilih salah satu opsi berikut.

Ke	Lakukan Ini
Mengedit konfigurasi DNS gateway	Masukkan 1 . Adaptor server DNS primer dan sekunder yang tersedia akan ditampilkan. Anda diminta untuk memberikan alamat IP baru.
Melihat konfigurasi DNS gateway	Masukkan 2 . Adaptor server DNS primer dan sekunder yang tersedia akan ditampilkan.

Menguji konektivitas jaringan gateway

Anda dapat menggunakan konsol lokal gateway untuk menguji konektivitas jaringan Anda. Tes ini dapat berguna ketika Anda memecahkan masalah jaringan dengan gateway Anda.

Untuk menguji konektivitas gateway

1. Masuk ke konsol lokal gateway Anda. Untuk petunjuk, lihat [Masuk ke konsol lokal Amazon EC2 Anda](#).
2. DariAWSAktivasi Alat - Konfigurasi menu utama, masukkan angka yang sesuai untuk memilih Konektivitas Jaringan.

Jika gateway Anda telah diaktifkan, tes konektivitas dimulai segera. Untuk gateway yang belum diaktifkan, Anda harus menentukan jenis endpoint dan Wilayah AWS seperti yang dijelaskan dalam langkah-langkah berikut.

3. Jika gateway Anda belum diaktifkan, masukkan angka yang sesuai untuk memilih jenis endpoint untuk gateway Anda.
4. Jika Anda memilih jenis titik akhir publik, masukkan angka yang sesuai untuk memilih Wilayah AWS bahwa Anda ingin menguji. Untuk didukung Wilayah AWS dan daftar AWS endpoint layanan yang dapat Anda gunakan dengan Storage Gateway, lihat [AWS Storage Gateway titik akhir dan kuota](#) di AWS Referensi umum.

Sebagai tes berlangsung, setiap endpoint menampilkan baik [BERLALU] atau [GAGAL], yang menunjukkan status koneksi sebagai berikut:

Message	Deskripsi
[BERLALU]	Storage Gateway memiliki konektivitas jaringan.
[GAGAL]	Storage Gateway tidak memiliki konektivitas jaringan.

Melihat status sumber daya sistem gateway Anda

Ketika gateway Anda dimulai, ia akan memeriksa core CPU virtual, ukuran volume root, dan RAM. Kemudian menentukan apakah sumber daya sistem ini cukup untuk gateway Anda berfungsi dengan baik. Anda dapat melihat hasil pemeriksaan ini di konsol lokal gateway.

Untuk melihat status pemeriksaan sumber daya sistem

1. Masuk ke konsol lokal gateway Anda. Untuk petunjuk, lihat [Masuk ke konsol lokal Amazon EC2 Anda](#).
2. Di Konfigurasi Storage Gateway menu utama, masukkan **4** untuk melihat hasil pemeriksaan sumber daya sistem.

Konsol menampilkan [OK] , [PERINGATAN] , atau [GAGAL] pesan untuk setiap sumber daya seperti yang dijelaskan dalam tabel berikut.

Message	Deskripsi
[OK]	Sumber daya telah lulus cek sumber daya sistem.
[PERINGATAN]	Sumber daya tidak memenuhi persyaratan yang disarankan, tetapi gateway Anda dapat terus berfungsi. Storage Gateway menampilkan pesan yang menjelaskan hasil pemeriksaan sumber daya.
[GAGAL]	Sumber daya tidak memenuhi persyaratan minimum. Gateway Anda mungkin tidak berfungsi dengan baik. Storage Gateway menampilkan pesan yang menjelaskan hasil pemeriksaan sumber daya.

Konsol juga menampilkan jumlah kesalahan dan peringatan di samping opsi menu cek sumber daya.

Menjalankan perintah Storage Gateway pada konsol lokal

ParameterAWS Storage Gatewaykonsol membantu menyediakan lingkungan yang aman untuk mengkonfigurasi dan mendiagnosis masalah dengan gateway Anda. Dengan menggunakan perintah konsol, Anda dapat melakukan tugas pemeliharaan seperti menyimpan tabel perutean atau menghubungkan ke Support Amazon Web Services.

Untuk menjalankan konfigurasi atau perintah diagnostik

1. Masuk ke konsol lokal gateway Anda. Untuk petunjuk, lihat [Masuk ke konsol lokal Amazon EC2 Anda](#).
2. DiAWSKonfigurasi Aktivasi Alatmenu utama, masukkan5untukKonsol Gateway.

3. Di prompt perintah, masukkan `h`, lalu tekan `Enter`.

Konsol menampilkan `PERINTAH YANG TERSEDIA` menu dengan perintah yang tersedia. Setelah menu, prompt konsol gateway muncul, seperti yang ditunjukkan pada gambar berikut.

4. Pada prompt perintah, masukkan perintah yang ingin Anda gunakan dan ikuti petunjuknya.

Untuk mempelajari tentang perintah, masukkan nama perintah pada command prompt.

Mengakses Konsol Lokal Gateway

Cara mengakses konsol lokal VM tergantung pada jenis Hypervisor yang Anda gunakan VM gateway Anda. Pada bagian ini, Anda dapat menemukan informasi tentang cara mengakses konsol lokal VM menggunakan Linux Kernel berbasis Virtual Machine (KVM), VMware ESXi, dan Microsoft Hyper-V Manager.

Topik

- [Mengakses Konsol Lokal Gateway dengan Linux KVM](#)
- [Mengakses Konsol Lokal Gateway dengan VMware ESXi](#)
- [Mengakses konsol lokal Gateway dengan Microsoft Hyper-V](#)

Mengakses Konsol Lokal Gateway dengan Linux KVM

Ada berbagai cara untuk mengkonfigurasi mesin virtual yang berjalan di KVM, tergantung pada distribusi Linux yang digunakan. Petunjuk untuk mengakses opsi konfigurasi KVM dari baris perintah ikuti. Instruksi mungkin berbeda tergantung pada implementasi KVM Anda.

Untuk mengakses konsol lokal gateway Anda dengan KVM

1. Gunakan perintah berikut untuk mencantumkan VM yang saat ini tersedia di KVM.

```
# virsh list
```

Anda dapat memilih VM yang tersedia `Id`.

- Gunakan perintah berikut untuk mengakses konsol lokal.

```
# virsh console VM_Id
```

- Untuk mendapatkan kredensi default untuk masuk ke konsol lokal, lihat [Masuk ke konsol lokal gateway file](#).
- Setelah masuk, Anda dapat mengaktifkan dan mengkonfigurasi gateway Anda.

Mengakses Konsol Lokal Gateway dengan VMware ESXi

Untuk mengakses konsol lokal gateway Anda dengan VMware ESXi

- Di klien VMware vSphere, pilih gateway VM Anda.
- Pastikan bahwa gateway dinyalakan.

Note

Jika gateway VM Anda dinyalakan, ikon panah hijau muncul dengan ikon VM, seperti yang ditunjukkan pada gambar berikut. Jika gateway VM Anda tidak dinyalakan, Anda dapat menyalakannya dengan memilih hijau Power On ikon pada Toolbar menu.

- Pilih Konsol tab.

Setelah beberapa saat, VM siap untuk Anda masuk.

Note

Untuk melepaskan kursor dari jendela konsol, tekan Ctrl+Alt.

4. Untuk masuk menggunakan kredensi default, lanjutkan ke prosedur [Masuk ke konsol lokal gateway file](#).

Mengakses konsol lokal Gateway dengan Microsoft Hyper-V

Untuk mengakses konsol lokal gateway Anda (Microsoft Hyper-V)

1. DiMesin Virtualdaftar Microsoft Hyper-V Manager, pilih gateway VM Anda.
2. Pastikan bahwa gateway dinyalakan.

Note

Jika gateway VM Anda dinyalakan,Runningditampilkan sebagai negara bagiandari VM, seperti yang ditunjukkan dalam gambar berikut. Jika gateway VM Anda tidak dinyalakan, Anda dapat menyalakannya dengan memilihMulaidiTindakanpanel.

3. DiTindakanpane, pilihHubungkan.

ParameterKoneksi Mesin Virtualjendela muncul. Jika jendela otentikasi muncul, ketik nama pengguna dan kata sandi yang diberikan kepada Anda oleh administrator hypervisor.

Setelah beberapa saat, VM siap untuk Anda masuk.

4. Untuk masuk menggunakan kredensi default, lanjutkan ke prosedur [Masuk ke konsol lokal gateway file](#).

Mengkonfigurasi Adaptor Jaringan untuk Gateway Anda

Pada bagian ini Anda dapat menemukan informasi tentang cara mengkonfigurasi beberapa adapter jaringan untuk gateway Anda.

Topik

- [Mengkonfigurasi Gateway Anda untuk Beberapa NIC di VMware ESXi Host](#)
- [Mengkonfigurasi Gateway Anda untuk Beberapa NIC di Microsoft Hyper-V Host](#)

Mengkonfigurasi Gateway Anda untuk Beberapa NIC di VMware ESXi Host

Prosedur berikut mengasumsikan bahwa gateway VM Anda sudah memiliki satu adaptor jaringan didefinisikan dan bahwa Anda menambahkan adaptor kedua. Prosedur berikut menunjukkan cara menambahkan adaptor untuk VMware ESXi.

Untuk mengkonfigurasi gateway Anda untuk menggunakan adaptor jaringan tambahan di VMware ESXi host

1. Matikan pintu gerbang.
2. Di klien VMware vSphere, pilih gateway VM Anda.

VM dapat tetap dinyalakan untuk prosedur ini.
3. Dalam klien, buka menu konteks (klik kanan) untuk VM gateway Anda, lalu pilih **Edit Pengaturan**.
4. Pada **Perangkat kerastab Properti Mesin Virtual** kotak dialog, pilih **Tambahkan** untuk menambahkan perangkat.
5. Ikuti wizard **Add Hardware** untuk menambahkan adaptor jaringan.
 - a. Di **Tipe perangkat** pane, pilih **Adaptor Ethernet** untuk menambahkan adaptor, dan kemudian pilih **Selanjutnya**.
 - b. Di **Tipe jaringan** pane, memastikan bahwa **Connect pada day** dipilih untuk **Jenis**, dan kemudian pilih **Selanjutnya**.

Sebaiknya Anda menggunakan adaptor jaringan E1000 dengan Storage Gateway. Untuk informasi selengkapnya tentang jenis adaptor yang mungkin muncul dalam daftar adaptor, lihat [Jenis Adaptor Jaringan di ESXi dan vCenter Server Dokumentasi](#).

- c. Di **Siap** untuk menyelesaikan panel, tinjau informasi, dan kemudian pilih **Selesai**.

6. Pilih Ringkasan tab VM, dan pilih Lihat Semua di samping Alamat IP kotak. SEBUAH Alamat IP jendela menampilkan semua alamat IP yang dapat Anda gunakan untuk mengakses gateway. Konfirmasikan bahwa alamat IP kedua terdaftar untuk gateway.

 Note

Mungkin perlu beberapa saat untuk perubahan adaptor berlaku dan informasi ringkasan VM untuk menyegarkan.

Gambar berikut adalah untuk ilustrasi saja. Dalam prakteknya, salah satu alamat IP akan menjadi alamat dimana gateway berkomunikasi AWS dan yang lainnya akan menjadi alamat dalam subnet yang berbeda.

7. Pada konsol Storage Gateway, nyalakan gateway.
8. Di Navigasi panel konsol Storage Gateway, pilih Gateway dan pilih gateway yang Anda tambahkan adaptor. Konfirmasikan bahwa alamat IP kedua tercantum dalam Rincian tab.

Untuk informasi tentang tugas konsol lokal yang umum untuk host VMware, Hyper-V, dan KVM, lihat [Melakukan tugas pada konsol lokal VM \(file gateway\)](#)

Mengkonfigurasi Gateway Anda untuk Beberapa NIC di Microsoft Hyper-V Host

Prosedur berikut mengasumsikan bahwa gateway VM Anda sudah memiliki satu adaptor jaringan didefinisikan dan bahwa Anda menambahkan adaptor kedua. Prosedur ini menunjukkan cara menambahkan adaptor untuk host Microsoft Hyper-V.

Untuk mengkonfigurasi gateway Anda untuk menggunakan adaptor jaringan tambahan di Host Microsoft Hyper-V

1. Pada konsol Storage Gateway, matikan gateway.
2. Di Microsoft Hyper-V Manager, pilih gateway VM Anda.
3. Jika VM belum dimatikan, buka menu konteks (klik kanan) untuk gateway Anda dan pilih Matikan.
4. Di klien, buka menu konteks untuk gateway VM Anda dan pilih Pengaturan.

5. DiPengaturankotak dialog untuk VM, untukPerangkat keras, pilihTambahkan perangkat keras.
6. DiTambahkan perangkat keraspane, pilihAdapter jaringan, dan kemudian pilihTambahkanuntuk menambahkan perangkat.
7. Konfigurasi adaptor jaringan, lalu pilihTerapkanuntuk menerapkan pengaturan.

Pada contoh berikut,Jaringan Virtual 2dipilih untuk adaptor baru.

8. DiPengaturankotak dialog, untukPerangkat keras, konfirmasi bahwa adaptor kedua ditambahkan, lalu pilihOKE.
9. Pada konsol Storage Gateway, nyalakan gateway.
10. DiNavigasipanel pilihGateway, lalu pilih gateway tempat Anda menambahkan adaptor. Konfirmasi bahwa alamat IP kedua tercantum dalamRinciintab.

Untuk informasi tentang tugas konsol lokal yang umum untuk host VMware, Hyper-V, dan KVM, lihat[Melakukan tugas pada konsol lokal VM \(file gateway\)](#)

Menghapus Gateway Anda dengan MenggunakanAWS Storage GatewayKonsol dan Menghapus Sumber Daya Terkait

Jika Anda tidak berencana untuk terus menggunakan gateway, pertimbangkan untuk menghapus gateway dan sumber daya yang terkait. Menghapus sumber daya menghindari biaya untuk sumber daya yang Anda tidak berencana untuk terus menggunakan dan membantu mengurangi tagihan bulanan Anda.

Ketika Anda menghapus gateway, gateway tidak lagi muncul diAWS Storage GatewayManagement Console dan koneksi iSCSI ke inisiator ditutup. Prosedur untuk menghapus gateway sama untuk semua jenis gateway; Namun, tergantung pada jenis gateway yang ingin Anda hapus dan host yang digunakan, Anda mengikuti instruksi khusus untuk menghapus sumber daya terkait.

Anda dapat menghapus gateway menggunakan konsol Storage Gateway atau secara terprogram. Anda dapat menemukan informasi berikut tentang cara menghapus gateway menggunakan konsol Storage Gateway. Jika Anda ingin menghapus gateway secara terprogram, lihat[AWS Storage GatewayReferensi API](#).

Topik

- [Menghapus Gateway Anda dengan Menggunakan Storage Gateway Console](#)
- [Menghapus Sumber Daya dari Gateway yang Dikerahkan Lokal](#)
- [Menghapus Sumber Daya dari Gateway yang Dikerahkan di Instans Amazon EC2](#)

Menghapus Gateway Anda dengan Menggunakan Storage Gateway Console

Prosedur untuk menghapus gateway adalah sama untuk semua jenis gateway. Namun, tergantung pada jenis gateway yang ingin Anda hapus dan host gateway digunakan, Anda mungkin harus melakukan tugas tambahan untuk menghapus sumber daya yang terkait dengan gateway. Menghapus sumber daya ini membantu Anda menghindari membayar sumber daya yang tidak Anda rencanakan untuk digunakan.

Note

Untuk gateway yang digunakan pada instans Amazon EC2, instans terus ada hingga Anda menghapusnya.

Untuk gateway yang digunakan pada mesin virtual (VM), setelah Anda menghapus gateway Anda, VM gateway masih ada di lingkungan virtualisasi Anda. Untuk menghapus VM, gunakan klien VMware vSphere, Microsoft Hyper-V Manager, atau Linux Kernel berbasis Virtual Machine (KVM) klien untuk terhubung ke host dan menghapus VM. Perhatikan bahwa Anda tidak dapat menggunakan kembali VM gateway yang dihapus untuk mengaktifkan gateway baru.

Menghapus gateway

1. Buka konsol Storage Gateway di <https://console.aws.amazon.com/storagegateway/home>.
2. Di panel navigasi, pilih Gateway, lalu pilih gateway yang ingin Anda hapus.
3. Untuk Tindakan, pilih Menghapus gateway.

4.

Warning

Sebelum Anda melakukan langkah ini, pastikan tidak ada aplikasi yang saat ini menulis ke volume gateway. Jika Anda menghapus gateway saat sedang digunakan, kehilangan data dapat terjadi.

Juga, ketika gateway dihapus, tidak ada cara untuk mendapatkannya kembali.

Dalam kotak dialog konfirmasi yang muncul, pilih kotak centang untuk mengonfirmasi penghapusan Anda. Pastikan ID gateway yang tercantum menentukan gateway yang ingin Anda hapus. dan kemudian pilih Hapus.

Important

Anda tidak lagi membayar biaya perangkat lunak setelah menghapus gateway, namun sumber daya seperti kaset virtual, snapshot Amazon Elastic Block Store (Amazon EBS), dan instans Amazon EC2 tetap ada. Anda akan terus ditagih untuk sumber daya ini. Anda dapat memilih untuk menghapus instans Amazon EC2 dan snapshot Amazon EBS dengan membatalkan langganan Amazon EC2 Anda. Jika Anda ingin mempertahankan langganan Amazon EC2, Anda dapat menghapus snapshot Amazon EBS menggunakan konsol Amazon EC2.

Menghapus Sumber Daya dari Gateway yang Dikerahkan Lokal

Anda dapat menggunakan petunjuk berikut untuk menghapus sumber daya dari gateway yang digunakan lokal.

Menghapus Sumber Daya dari Gateway Volume yang Dikerahkan pada VM

Jika gateway yang ingin Anda hapus dikerahkan pada mesin virtual (VM), kami sarankan Anda mengambil tindakan berikut untuk membersihkan sumber daya:

- Hapus gateway.

Menghapus Sumber Daya dari Gateway yang Dikerahkan di Instans Amazon EC2

Jika Anda ingin menghapus gateway yang Anda gunakan di instans Amazon EC2, kami menyarankan Anda membersihkan AWS sumber daya yang digunakan dengan gateway, Melakukannya membantu menghindari biaya penggunaan yang tidak diinginkan.

Menghapus Sumber Daya dari Volume Cached Anda yang Dikerahkan di Amazon EC2

Jika Anda menggunakan gateway dengan volume cache di EC2, kami sarankan Anda mengambil tindakan berikut untuk menghapus gateway Anda dan membersihkan sumber dayanya:

1. Di konsol Storage Gateway, hapus gateway seperti yang ditunjukkan dalam [Menghapus Gateway Anda dengan Menggunakan Storage Gateway Console](#).
2. Di konsol Amazon EC2, hentikan instans EC2 Anda jika Anda berencana menggunakan instans tersebut lagi. Jika tidak, hentikan instans. Jika Anda berencana untuk menghapus volume, perhatikan perangkat blok yang dilampirkan ke instans dan pengidentifikasi perangkat sebelum mengakhiri instance. Anda akan membutuhkan ini untuk mengidentifikasi volume yang ingin Anda hapus.
3. Di konsol Amazon EC2, hapus semua volume Amazon EBS yang dilampirkan ke instans jika Anda tidak berencana menggunakannya lagi. Untuk informasi selengkapnya, lihat [Bersihkan Instans dan Volume](#) di Panduan Pengguna Amazon EC2 untuk Instans Linux.

Performa

Di bagian ini, Anda dapat menemukan informasi tentang kinerja Storage Gateway.

Topik

- [Mengoptimalkan Kinerja Gateway](#)
- [Menggunakan VMware vSphere Ketersediaan Tinggi dengan Storage Gateway](#)

Mengoptimalkan Kinerja Gateway

Anda dapat menemukan informasi berikut tentang cara mengoptimalkan kinerja gateway Anda. Panduan ini didasarkan pada penambahan sumber daya ke gateway Anda dan menambahkan sumber daya ke server aplikasi Anda.

Tambahkan Sumber Daya ke Gateway Anda

Anda dapat mengoptimalkan kinerja gateway dengan menambahkan sumber daya ke gateway Anda dengan satu atau beberapa cara berikut.

Menggunakan disk berkinerja lebih tinggi

Untuk mengoptimalkan kinerja gateway, Anda dapat menambahkan disk berkinerja tinggi seperti solid-state drive (SSD) dan pengontrol NVMe. Anda juga dapat melampirkan disk virtual ke VM Anda langsung dari jaringan area penyimpanan (SAN) bukan Microsoft Hyper-V NTFS. Peningkatan kinerja disk umumnya menghasilkan throughput yang lebih baik dan lebih banyak operasi masukan/keluaran per detik (IOPS). Untuk informasi tentang menambahkan disk, lihat [Menambahkan penyimpanan cache](#).

Untuk mengukur throughput, gunakan `ReadBytes` dan `WriteBytes` metrik dengan `SampleStatistic` Amazon CloudWatch. Misalnya, `SampleStatisticReadBytes` metrik selama periode sampel 5 menit dibagi 300 detik memberi Anda IOPS. Sebagai aturan umum, ketika Anda meninjau metrik ini untuk gateway, cari throughput rendah dan tren IOPS rendah untuk menunjukkan kemacetan terkait disk.

Note

Metrik CloudWatch tidak tersedia untuk semua gateway. Untuk informasi tentang metrik gateway, lihat [Memantau gateway file Anda](#).

Menambahkan sumber daya CPU ke host gateway

Persyaratan minimum untuk server host gateway adalah empat prosesor virtual. Untuk mengoptimalkan kinerja gateway, konfirmasi bahwa empat prosesor virtual yang ditugaskan ke gateway VM didukung oleh empat core. Selain itu, konfirmasi bahwa Anda tidak melakukan oversubscribing CPU dari server host.

Ketika Anda menambahkan CPU tambahan ke server host gateway Anda, Anda meningkatkan kemampuan pemrosesan gateway. Melakukan hal ini memungkinkan gateway Anda untuk menangani, secara paralel, baik menyimpan data dari aplikasi Anda ke penyimpanan lokal Anda dan mengunggah data ini ke Amazon S3. CPU tambahan juga membantu memastikan bahwa gateway Anda mendapatkan sumber daya CPU yang cukup saat host dibagikan dengan VM lainnya. Menyediakan sumber daya CPU yang cukup memiliki efek umum untuk meningkatkan throughput.

Storage Gateway mendukung penggunaan 24 CPU di server host gateway Anda. Anda dapat menggunakan 24 CPU untuk meningkatkan performa gateway Anda secara signifikan. Kami merekomendasikan konfigurasi gateway berikut untuk server host gateway Anda:

- 24 CPU.
- 16 GiB RAM yang dicadangkan untuk gateway file
 - 16 GiB RAM yang dipesan untuk gateway dengan ukuran cache hingga 16 TiB
 - 32 GiB RAM yang disediakan untuk gateway dengan ukuran cache 16 TiB ke 32 TiB
 - 48 GiB RAM yang disediakan untuk gateway dengan ukuran cache 32 TiB ke 64 TiB
- Disk 1 melekat pada kontroler paravirtual 1, yang akan digunakan sebagai cache gateway sebagai berikut:
 - SSD menggunakan pengontrol NVMe.
- Disk 2 melekat pada kontroler paravirtual 1, yang akan digunakan sebagai buffer upload gateway sebagai berikut:
 - SSD menggunakan pengontrol NVMe.

- Disk 3 melekat pada kontroler paravirtual 2, yang akan digunakan sebagai buffer upload gateway sebagai berikut:
 - SSD menggunakan pengontrol NVMe.
- Adaptor jaringan 1 dikonfigurasi pada jaringan VM 1:
 - Gunakan jaringan VM 1 dan tambahkan VMXNet3 (10 Gbps) untuk digunakan untuk konsumsi.
- Adaptor jaringan 2 dikonfigurasi pada jaringan VM 2:
 - Gunakan jaringan VM 2 dan tambahkan VMXNet3 (10 Gbps) yang akan digunakan untuk terhubung keAWS.

Kembali gateway disk virtual dengan disk fisik terpisah

Ketika Anda menyediakan disk gateway, kami sangat menyarankan agar Anda tidak menyediakan disk lokal untuk penyimpanan lokal yang menggunakan disk penyimpanan fisik yang mendasari yang sama. Misalnya, untuk VMware ESXi, sumber daya penyimpanan fisik yang mendasari direpresentasikan sebagai penyimpanan data. Saat Anda menyebarkan gateway VM, Anda memilih penyimpanan data untuk menyimpan file VM. Ketika Anda menyediakan disk virtual (misalnya, sebagai buffer upload), Anda dapat menyimpan disk virtual di penyimpanan data yang sama dengan VM atau penyimpanan data yang berbeda.

Jika Anda memiliki lebih dari satu penyimpanan data, maka kami sangat menyarankan Anda memilih satu penyimpanan data untuk setiap jenis penyimpanan lokal yang Anda buat. Sebuah penyimpanan data yang didukung oleh hanya satu disk fisik yang mendasari dapat menyebabkan kinerja yang buruk. Contohnya adalah ketika Anda menggunakan disk tersebut untuk mendukung penyimpanan cache dan mengunggah buffer dalam pengaturan gateway. Demikian pula, penyimpanan data yang didukung oleh konfigurasi RAID berkinerja tinggi yang kurang seperti RAID 1 dapat menyebabkan kinerja yang buruk.

Tambahkan Sumber Daya ke Lingkungan Aplikasi Anda

Tingkatkan bandwidth antara server aplikasi dan gateway Anda

Untuk mengoptimalkan kinerja gateway, pastikan bandwidth jaringan antara aplikasi Anda dan gateway dapat mempertahankan kebutuhan aplikasi Anda. Anda dapat menggunakan `ReadBytes` dan `WriteBytes` metrik gateway untuk mengukur total throughput data.

Untuk aplikasi Anda, bandingkan throughput yang diukur dengan throughput yang diinginkan. Jika throughput yang diukur kurang dari throughput yang diinginkan, maka meningkatkan bandwidth

antara aplikasi dan gateway Anda dapat meningkatkan kinerja jika jaringan adalah hambatan. Demikian pula, Anda dapat meningkatkan bandwidth antara VM Anda dan disk lokal Anda, jika mereka tidak langsung terpasang.

Menambahkan sumber daya CPU ke lingkungan aplikasi Anda

Jika aplikasi Anda dapat menggunakan sumber daya CPU tambahan, kemudian menambahkan lebih banyak CPU dapat membantu aplikasi Anda untuk skala I/O load.

Menggunakan VMware vSphere Ketersediaan Tinggi dengan Storage Gateway

Storage Gateway menyediakan ketersediaan tinggi pada VMware melalui serangkaian pemeriksaan kesehatan tingkat aplikasi yang terintegrasi dengan VMware vSphere High Availability (VMware HA). Pendekatan ini membantu melindungi beban kerja penyimpanan terhadap kegagalan perangkat keras, hypervisor, atau jaringan. Hal ini juga membantu melindungi dari kesalahan perangkat lunak, seperti timeout koneksi dan berbagi file atau volume tidak tersedianya.

Dengan integrasi ini, gateway digunakan di lingkungan VMware lokal atau di VMware Cloud onAWSsecara otomatis pulih dari sebagian besar interupsi layanan. Ini umumnya melakukan ini di bawah 60 detik tanpa kehilangan data.

Untuk menggunakan VMware HA dengan Storage Gateway, ambil langkah-langkah yang tercantum berikut.

Topik

- [Konfigurasi vSphere VMware HA Cluster Anda](#)
- [Unduh Gambar .ova untuk Jenis Gateway Anda](#)
- [Menyebarkan Gateway](#)
- [\(Opsional\) Tambahkan Opsi Override untuk VM Lainnya di Cluster Anda](#)
- [Aktifkan Gateway Anda](#)
- [Uji Konfigurasi Ketersediaan Tinggi VMware Anda](#)

Konfigurasi vSphere VMware HA Cluster Anda

Pertama, jika Anda belum membuat klaster VMware, buat satu. Untuk informasi tentang cara membuat klaster VMware, lihat[Buat Cluster HA vSphere](#)dalam dokumentasi VMware.

Selanjutnya, konfigurasi kluster VMware Anda untuk bekerja dengan Storage Gateway.

Untuk mengonfigurasi kluster VMware

1. Pada Edit Pengaturan kluster halaman di VMware vSphere, pastikan bahwa pemantauan VM dikonfigurasi untuk VM dan aplikasi pemantauan. Untuk melakukannya, atur opsi berikut seperti yang tercantum:
 - Respon kegagalan host: Mulai ulang VM
 - Respon untuk Isolasi Host: Matikan dan restart VM
 - Datastore dengan PDL: Nonaktif
 - Datastore dengan APD: Nonaktif
 - Pemantauan VM: VM dan Pemantauan Aplikasi

Misalnya, lihat tangkapan layar berikut ini.

2. Sempurnakan sensitivitas cluster dengan menyesuaikan nilai-nilai berikut:
 - Interval kegagalan— Setelah interval ini, VM dimulai ulang jika detak jantung VM tidak diterima.
 - Uptime minimum- Cluster menunggu selama ini setelah VM mulai memantau detak jantung alat VM.
 - Maksimum Per-VM ulang— Cluster me-restart VM maksimum ini berkali-kali dalam jendela waktu reset maksimum.
 - Jendela waktu reset maksimum— Jendela waktu di mana untuk menghitung ulang maksimum per-VM ulang.

Jika Anda tidak yakin nilai apa yang akan ditetapkan, gunakan pengaturan contoh berikut:

- Interval kegagalan: **30** detik
- Uptime minimum: **120** detik
- Maksimum Per-VM ulang: **3**
- Jendela waktu reset maksimum: **1** jam

Jika Anda memiliki VM lain yang berjalan di cluster, Anda mungkin ingin mengatur nilai-nilai ini khusus untuk VM Anda. Anda tidak dapat melakukan ini sampai Anda menyebarkan VM dari .ova. Untuk informasi selengkapnya tentang nilai-nilai tersebut, lihat [\(Opsional\) Tambahkan Opsi Override untuk VM Lainnya di Cluster Anda](#).

Unduh Gambar .ova untuk Jenis Gateway Anda

Gunakan prosedur berikut untuk mengunduh gambar.ova.

Untuk mengunduh gambar .ova untuk jenis gateway Anda

- Unduh gambar .ova untuk jenis gateway Anda dari salah satu dari berikut ini:
 - Gateway file —

Menyebarkan Gateway

Di klaster yang dikonfigurasi, gunakan gambar.ova ke salah satu host klaster.

Untuk menyebarkan gambar gateway .ova

1. Menyebarkan gambar .ova ke salah satu host di cluster.
2. Pastikan penyimpanan data yang Anda pilih untuk disk root dan cache tersedia untuk semua host di cluster.

(Opsional) Tambahkan Opsi Override untuk VM Lainnya di Cluster Anda

Jika Anda memiliki VM lain yang berjalan di klaster Anda, Anda mungkin ingin mengatur nilai cluster khusus untuk setiap VM.

Untuk menambahkan opsi override untuk VM lain di klaster

1. PadaRingkasanhalaman di VMware vSphere, pilih cluster Anda untuk membuka halaman cluster, dan kemudian pilihKonfigurasi.
2. PilihKonfigurasi tab, dan kemudian pilihOverride VM.
3. Tambahkan opsi override VM baru untuk mengubah setiap nilai.

Untuk opsi override, lihat screenshot berikut ini.

Aktifkan Gateway Anda

Setelah .ova untuk gateway Anda dikerahkan, aktifkan gateway Anda. Petunjuk tentang bagaimana berbeda untuk setiap jenis gateway.

Untuk mengaktifkan gateway

- Pilih petunjuk aktivasi berdasarkan tipe gateway Anda:
 - Gateway file —

Uji Konfigurasi Ketersediaan Tinggi VMware Anda

Setelah mengaktifkan gateway, uji konfigurasi Anda.

Untuk menguji konfigurasi HA VMware

1. Buka konsol Storage Gateway di <https://console.aws.amazon.com/storagegateway/home>.
2. Di panel navigasi, pilih Gateway, dan kemudian pilih gateway yang ingin Anda uji untuk VMware HA.
3. Untuk Tindakan, pilih Verifikasi VMware HA.
4. Di Verifikasi Konfigurasi Ketersediaan Tinggi VMware kotak yang muncul, pilih OKE.

Note

Menguji konfigurasi VMware HA Anda reboot gateway VM Anda dan mengganggu konektivitas ke gateway Anda. Tes mungkin memerlukan waktu beberapa menit.

Jika tes berhasil, status Verifikasi muncul di tab rincian gateway di konsol.

5. Memilih Exit.

Anda dapat menemukan informasi tentang peristiwa VMware HA di grup log Amazon CloudWatch. Untuk informasi selengkapnya, lihat [Mendapatkan log kesehatan gateway file dengan grup log CloudWatch](#).

Keamanan diAWSStorage Gateway

Keamanan cloud di AWS merupakan prioritas tertinggi. Sebagai pelanggan AWS, Anda akan mendapatkan manfaat dari pusat data dan arsitektur jaringan yang dibangun untuk memenuhi persyaratan organisasi yang paling sensitif terhadap keamanan.

Keamanan adalah tanggung jawab bersama antara AWS dan Anda. [Model tanggung jawab bersama](#) menggambarkan ini sebagai keamanan dari cloud dan keamanan di dalam cloud:

- Keamanan cloud – AWS bertanggung jawab untuk melindungi infrastruktur yang menjalankan layanan AWS di Cloud AWS. AWS juga menyediakan layanan yang dapat Anda gunakan dengan aman. Auditor pihak ketiga menguji dan memverifikasi efektivitas keamanan kami secara berkala sebagai bagian dari [Program Kepatuhan AWS](#). Untuk mempelajari tentang program kepatuhan yang berlaku untukAWSStorage Gateway, lihat[AWSLayanan dalam Lingkup oleh Program Kepatuhan](#).
- Keamanan di cloud – Tanggung jawab Anda ditentukan menurut layanan AWS yang Anda gunakan. Anda juga bertanggung jawab atas faktor lain termasuk sensitivitas data Anda, persyaratan perusahaan Anda, serta hukum dan peraturan yang berlaku.

Dokumentasi ini membantu Anda memahami cara menerapkan model tanggung jawab bersama saat menggunakan Storage Gateway. Topik berikut menunjukkan kepada Anda cara mengonfigurasi Storage Gateway untuk memenuhi tujuan keamanan dan kepatuhan Anda. Anda juga belajar cara menggunakan lainnyaAWSlayanan yang membantu Anda memantau dan mengamankan sumber daya Storage Gateway.

Topik

- [Perlindungan data diAWSStorage Gateway](#)
- [Kontrol autentikasi dan akses untuk Storage Gateway](#)
- [Pencatatan dan pemantauan di AWS Storage Gateway](#)
- [Validasi kepatuhan untukAWSStorage Gateway](#)
- [Ketahanan diAWSStorage Gateway](#)
- [Keamanan infrastruktur diAWSStorage Gateway](#)
- [Praktik terbaik keamanan untuk Storage Gateway](#)

Perlindungan data diAWSStorage Gateway

ParameterAWS [Model tanggung jawab bersama](#) berlaku untuk perlindungan data diAWSStorage Gateway. Sebagaimana diuraikan dalam model ini, AWS bertanggung jawab untuk melindungi infrastruktur global yang menjalankan semua AWS Cloud. Anda bertanggung jawab untuk memelihara kendali terhadap konten yang di-hosting pada infrastruktur ini. Konten ini mencakup konfigurasi keamanan dan tugas manajemen untuk layanan AWS yang Anda gunakan. Untuk informasi lebih lanjut tentang privasi data, lihat [FAQ tentang Privasi Data](#). Untuk informasi tentang perlindungan data di Eropa, lihat postingan blog [Model Tanggung Jawab Bersama AWS dan GDPR](#) di Blog Keamanan AWS.

Untuk tujuan perlindungan data, kami sarankan agar Anda melindungi kredensial Akun AWS dan menyiapkan akun pengguna individu dengan AWS Identity and Access Management (IAM). Dengan cara tersebut, setiap pengguna hanya diberi izin yang diperlukan untuk memenuhi tugas tugas mereka. Kami juga menyarankan agar Anda mengamankan data dengan cara-cara berikut:

- Gunakan autentikasi multifaktor (MFA) pada setiap akun.
- Gunakan SSL/TLS untuk berkomunikasi dengan sumber daya AWS. Kami merekomendasikan TLS 1.2 atau versi yang lebih baru.
- Siapkan API dan log aktivitas pengguna dengan AWS CloudTrail.
- Gunakan solusi enkripsi AWS, bersama semua kontrol keamanan default dalam layanan AWS.
- Gunakan layanan keamanan terkelola lanjutan seperti Amazon Macie, yang membantu menemukan dan mengamankan data pribadi yang disimpan di Amazon S3.
- Jika Anda memerlukan modul kriptografi yang divalidasi FIPS 140-2 ketika mengakses AWS melalui antarmuka baris perintah atau API, gunakan titik akhir FIPS. Untuk informasi lebih lanjut tentang titik akhir FIPS yang tersedia, lihat [Standar Pemrosesan Informasi Federal \(FIPS\) 140-2](#).

Kami sangat menyarankan agar Anda tidak pernah memasukkan informasi identifikasi yang sensitif, seperti nomor rekening pelanggan Anda, ke dalam bidang isian bentuk bebas seperti bidang Nama. Ini termasuk saat Anda bekerja dengan Storage Gateway atau lainnyaAWSlayanan menggunakan konsol, API,AWS CLI, atauAWSSDK. Data apa pun yang Anda masukkan ke dalam tanda atau bidang formulir bebas yang digunakan untuk nama dapat digunakan untuk penagihan atau log diagnostik. Saat Anda memberikan URL ke server eksternal, jangan menyertakan informasi kredensial di URL untuk memvalidasi permintaan Anda ke server tersebut.

Enkripsi data menggunakanAWS KMS

Storage Gateway menggunakan SSL/TLS (Secure Socket Layers/Transport Layer Security) untuk mengenkripsi data yang ditransfer antara alat gateway Anda danAWS penyimpanan. Secara default, Storage Gateway menggunakan kunci enkripsi Amazon S3-Managed (SSE-S3) untuk mengenkripsi semua data yang disimpan di Amazon S3. Anda memiliki opsi untuk menggunakan Storage Gateway API untuk mengkonfigurasi gateway Anda untuk mengenkripsi data yang disimpan di awan menggunakan enkripsi sisi server denganAWS Key Management ServiceKunci master pelanggan (SSE-KMS).

Important

Saat Anda menggunakanAWS KMSCMK untuk enkripsi server-side, Anda harus memilih CMK simetris. Storage Gateway tidak mendukung CMK asimetris. Untuk informasi selengkapnya, lihat [Menggunakan kunci simetri dan asimetrik](#) di Panduan Developer AWS Key Management Service.

Mengenkripsi berbagi file

Untuk berbagi file, Anda dapat mengkonfigurasi gateway Anda untuk mengenkripsi objek Anda denganAWS KMS—managed kunci dengan menggunakan SSE-KMS. Untuk informasi tentang penggunaan Storage Gateway API untuk mengenkripsi data yang ditulis ke berbagi file, lihat[CreateNFSFileShare](#)diAWS Storage GatewayReferensi API.

Mengenkripsi sistem file

Untuk informasi lihat,[Enkripsi Data di Amazon FSx](#)diPanduan Pengguna Amazon FSx for Windows File Server.

Saat menggunakanAWS KMSuntuk mengenkripsi data Anda,Ingatlah hal berikut ini:

- Data Anda dienkripsi saat istirahat di cloud. Artinya, data dienkripsi di Amazon S3.
- Pengguna IAM harus memiliki izin yang diperlukan untuk memanggilAWS KMSOperasi API. Untuk informasi selengkapnya, lihat[Menggunakan kebijakan IAM denganAWS KMS](#)diAWS Key Management ServicePanduan Pengembang.
- Jika Anda menghapus atau menonaktifkan CMK atau mencabut token hibah, Anda tidak dapat mengakses data pada volume atau rekaman. Untuk informasi selengkapnya, lihat[Menghapus kunci utama pelanggan](#)diAWS Key Management ServicePanduan Pengembang.

- Jika Anda membuat snapshot dari volume yang dienkripsi KMS, snapshot akan dienkripsi. Snapshot mewarisi tombol KMS volume.
- Jika Anda membuat volume baru dari snapshot yang dienkripsi KMS, volume akan dienkripsi. Anda dapat menentukan kunci KMS yang berbeda untuk volume baru.

Note

Storage Gateway tidak mendukung pembuatan volume yang tidak terenkripsi dari titik pemulihan volume terenkripsi KMS atau snapshot yang dienkripsi KMS.

Untuk informasi lebih lanjut tentang AWS KMS, lihat [Apa AWS Key Management Service?](#)

Kontrol autentikasi dan akses untuk Storage Gateway

Akses ke AWS Storage Gateway membutuhkan kredensial yang dapat digunakan oleh AWS untuk melakukan autentikasi permintaan Anda. Kredensi tersebut harus memiliki izin untuk mengakses AWS sumber daya, seperti gateway, berbagi file, volume, atau tape. Bagian berikut memberikan perincian tentang cara Anda menggunakan [AWS Identity and Access Management \(IAM\)](#) dan Storage Gateway untuk membantu mengamankan sumber daya Anda dengan mengendalikan orang yang dapat mengaksesnya:

- [Autentikasi](#)
- [Pengendalian akses](#)

Autentikasi

Anda dapat mengakses AWS sebagai salah satu jenis identitas berikut:

- Pengguna root Akun AWS – Saat pertama kali membuat akun Akun AWS, Anda mulai dengan identitas masuk tunggal yang memiliki akses penuh ke semua layanan dan sumber daya AWS dalam akun tersebut. Identitas ini disebut pengguna root Akun AWS dan diakses dengan cara masuk menggunakan alamat email dan kata sandi yang Anda gunakan untuk membuat akun. Kami sangat menyarankan agar Anda tidak menggunakan pengguna root untuk tugas sehari-hari, bahkan tugas administratif. Sebagai gantinya, patuhi [praktik terbaik dalam menggunakan pengguna root saja untuk membuat pengguna IAM pertama Anda](#). Kemudian, kunci kredensial

pengguna akar dengan aman dan gunakan kredensial itu untuk melakukan beberapa tugas manajemen akun dan layanan saja.

- Pengguna IAM— Sebuah [Pengguna IAM](#) adalah identitas dalam Akun AWS yang memiliki izin khusus khusus (misalnya, izin untuk membuat gateway di Storage Gateway). Anda dapat menggunakan nama pengguna dan kata sandi IAM untuk masuk untuk mengamankan halaman web AWS seperti [AWS Management Console](#), [Forum Diskusi AWS](#), atau [Pusat AWS Support](#).

Selain nama pengguna dan kata sandi, Anda juga dapat membuat [access key](#) untuk setiap pengguna. Anda dapat menggunakan kunci ini ketika mengakses layanan AWS secara terprogram, baik melalui [salah satu dari beberapa SDK](#) atau dengan menggunakan [AWS Command Line Interface \(CLI\)](#). Alat SDK dan CLI menggunakan access key untuk menandatangani permintaan Anda secara kriptografis. Jika Anda tidak menggunakan alat AWS, Anda harus menandatangani permintaan tersebut sendiri. Mendukung Storage Gateway Tanda Tangan Versi 4, protokol untuk mengautentikasi permintaan API inbound. Untuk informasi lebih lanjut tentang autentikasi permintaan, lihat [proses penandatanganan Tanda Tangan Versi 4](#) dalam Referensi Umum AWS.

- IAM role – [IAM role](#) adalah identitas IAM yang dapat Anda buat di akun Anda yang memiliki izin spesifik. IAM role serupa dengan pengguna IAM, yang merupakan identitas AWS dengan kebijakan izin yang menentukan apa yang dapat dan tidak dapat dilakukan identitas di AWS. Namun, alih-alih secara unik terkait dengan satu orang, peran dimaksudkan untuk dapat menjadi dapat diasumsikan oleh siapa pun yang membutuhkannya. Selain itu, peran tidak memiliki kredensial jangka panjang standar seperti kata sandi atau kunci akses yang terkait dengannya. Sebagai gantinya, saat Anda mengambil peran, kredensial keamanan sementara untuk sesi peran Anda akan diberikan. IAM role dengan kredensial sementara berguna dalam situasi berikut:
- Akses pengguna gabungan – Daripada membuat pengguna IAM, Anda dapat menggunakan identitas yang tersedia dari AWS Directory Service, direktori pengguna perusahaan Anda, atau penyedia identitas web. Ini dikenal sebagai pengguna gabungan. AWS menugaskan peran kepada pengguna gabungan saat akses diminta melalui [penyedia identitas](#). Untuk informasi lebih lanjut tentang pengguna gabungan, lihat [Pengguna gabungan dan peran](#) dalam Panduan Pengguna IAM.

- Akses layanan AWS – Peran layanan adalah [IAM role](#) yang diasumsikan oleh layanan untuk melakukan tindakan atas nama Anda. Administrator IAM dapat membuat, memodifikasi, dan menghapus peran layanan dari dalam IAM. Untuk informasi lebih lanjut, lihat [Membuat peran untuk mendelegasikan izin untuk layanan AWS](#) dalam Panduan Pengguna IAM.
- Aplikasi yang berjalan di Amazon EC2 – Anda dapat menggunakan IAM role untuk mengelola kredensial sementara untuk aplikasi yang berjalan pada instans EC2 dan membuat permintaan API AWS CLI atau AWS. Menyimpan access key di dalam instans EC2 lebih disarankan. Untuk menugaskan sebuah peran AWS ke instans EC2 dan membuatnya tersedia untuk semua aplikasinya, Anda dapat membuat sebuah profil instans yang dilampirkan ke instans. Profil instans berisi peran dan memungkinkan program yang berjalan di instans EC2 untuk mendapatkan kredensial sementara. Untuk informasi selengkapnya, lihat [Menggunakan IAM role untuk memberikan izin pada aplikasi yang berjalan di instans Amazon EC2](#) dalam Panduan Pengguna IAM.

Pengendalian akses

Anda dapat memiliki kredensial yang valid untuk mengautentikasi permintaan, tetapi kecuali jika Anda memiliki izin, Anda tidak dapat membuat atau mengakses sumber daya Storage Gateway. Misalnya, Anda harus memiliki izin untuk membuat gateway di Storage Gateway.

Bagian berikut menjelaskan cara mengelola izin untuk Storage Gateway. Kami menyarankan agar Anda membaca gambaran umum terlebih dahulu.

- [Ikhtisar pengelolaan izin akses ke Storage Gateway](#)
- [Kebijakan berbasis identitas \(Kebijakan IAM\)](#)

Ikhtisar pengelolaan izin akses ke Storage Gateway

Setiap AWS sumber daya dimiliki oleh akun Amazon Web Services, dan izin untuk membuat atau mengakses sumber daya diatur oleh kebijakan izin. Administrator akun dapat melampirkan kebijakan izin ke identitas IAM (yaitu, pengguna, grup, dan peran), serta beberapa layanan (seperti AWS Lambda) juga mendukung kemampuan melampirkan kebijakan izin ke sumber daya.

Note

Administrator akun (atau pengguna administrator) adalah pengguna dengan hak istimewa administrator. Untuk informasi lebih lanjut, lihat [Praktik Terbaik IAM](#) di Panduan Pengguna IAM.

Ketika memberikan izin, Anda memutuskan siap yang mendapatkan izin, sumber daya yang mereka dapatkan izinnya, dan tindakan khusus yang ingin Anda izinkan di sumber daya tersebut.

Topik

- [Sumber daya Storage Gateway](#)
- [Memahami kepemilikan sumber daya](#)
- [Mengelola akses ke sumber daya](#)
- [Menentukan elemen kebijakan: Tindakan, efek, sumber daya, dan kepala sekolah](#)
- [Menentukan syarat dalam kebijakan](#)

Sumber daya Storage Gateway

Di Storage Gateway, sumber daya utama adalah Gateway. Storage Gateway juga mendukung jenis sumber daya tambahan berikut: berbagi file, volume, pita virtual, target iSCSI, dan perangkat virtual tape library (VTL). Ini disebut sebagai sub-sumber dayadan mereka tidak ada kecuali mereka terkait dengan gateway.

Sumber daya dan sub-sumber daya ini memiliki nama Amazon Resource Name (ARN) yang unik seperti yang ditunjukkan pada tabel berikut.

Jenis sumber daya	Format ARN
Gateway ARN	arn:aws:storagegateway: <i>region:account-id</i> :gateway/ <i>gateway-id</i>
Sistem file ARN	arn:aws:fsx: <i>region:account-id</i> :file-system/ <i>filesystem-id</i>

Note

ID sumber daya Storage Gateway berada dalam huruf besar. Saat Anda menggunakan ID sumber daya ini dengan API Amazon EC2, Amazon EC2 mengharapkan ID sumber daya dalam huruf kecil. Anda harus mengubah ID sumber daya menjadi huruf kecil untuk menggunakannya dengan API EC2. Misalnya, di Storage Gateway ID untuk volume mungkin `vol-1122AABB`. Bila Anda menggunakan ID ini dengan API EC2, Anda harus mengubahnya menjadi `vol-1122aabb`. Jika tidak, API EC2 mungkin tidak berperilaku seperti yang diharapkan.

ARN untuk gateway diaktifkan sebelum September 2, 2015, berisi nama gateway bukan ID gateway. Untuk mendapatkan ARN untuk gateway Anda, gunakan `DescribeGatewayInformation` operasi API.

Untuk memberikan izin untuk operasi API tertentu, seperti membuat rekaman, Storage Gateway menyediakan serangkaian tindakan API bagi Anda untuk membuat dan mengelola sumber daya dan subsumber daya ini. Untuk daftar tindakan API, lihat [Tindakan](#) di [AWS Storage Gateway Referensi API](#).

Untuk memberikan izin bagi operasi API tertentu, seperti membuat rekaman, Storage Gateway menentukan serangkaian tindakan yang dapat Anda tentukan dalam kebijakan izin untuk memberikan izin bagi operasi API tertentu. Sebuah operasi API dapat memerlukan izin untuk tindakan yang lebih dari satu. Untuk tabel yang menampilkan semua tindakan Storage Gateway API dan sumber daya yang menerapkannya, lihat [Izin API Storage Gateway: Tindakan, sumber daya, dan referensi kondisi](#).

Memahami kepemilikan sumber daya

SEBUAH pemilik sumber daya adalah akun Amazon Web Services yang menciptakan sumber daya. Artinya, pemilik sumber daya adalah akun Amazon Web Services dari entitas pokok (akun akar, pengguna IAM, atau peran IAM) yang mengotentikasi permintaan yang membuat sumber daya. Contoh berikut menggambarkan cara kerjanya:

- Jika Anda menggunakan kredensial akun akar dari akun Amazon Web Services Anda untuk mengaktifkan gateway, akun Amazon Web Services adalah pemilik sumber daya (di Storage Gateway, sumbernya adalah gateway).
- Jika Anda membuat pengguna IAM di akun Amazon Web Services Anda dan memberikan izin ke akun `ActivateGateway` tindakan untuk pengguna itu, pengguna dapat mengaktifkan gateway. Namun, akun Amazon Web Services, yang memiliki pengguna tersebut, akan menjadi pemilik sumber daya gateway.
- Jika Anda membuat peran IAM di akun Amazon Web Services Anda dengan izin untuk mengaktifkan gateway, siapa pun yang dapat menggunakan peran tersebut dapat mengaktifkan gateway. Akun Amazon Web Services, yang memiliki peran tersebut, akan menjadi pemilik sumber daya gateway.

Mengelola akses ke sumber daya

Kebijakan izin menggambarkan subjek yang memiliki akses dan objek yang diakses. Bagian berikut menjelaskan opsi yang tersedia untuk membuat kebijakan izin.

Note

Bagian ini membahas penggunaan IAM dalam konteks Storage Gateway. Bagian ini tidak memberikan informasi detail tentang layanan IAM. Untuk dokumentasi lengkap IAM, lihat [Apa itu IAM](#) di Panduan Pengguna IAM. Untuk informasi tentang sintaksis dan penjelasan kebijakan IAM, lihat [Referensi Kebijakan IAM AWS](#) di Panduan Pengguna IAM.

Kebijakan yang terlampir pada identitas IAM disebut kebijakan (kebijakan IAM) berbasis identitas dan kebijakan yang dilampirkan pada sumber daya disebut kebijakan berbasis sumber daya. Storage Gateway hanya mendukung kebijakan berbasis identitas (kebijakan IAM).

Topik

- [Kebijakan berbasis identitas \(Kebijakan IAM\)](#)
- [Kebijakan berbasis sumber daya](#)

Kebijakan berbasis identitas (Kebijakan IAM)

Anda dapat melampirkan kebijakan ke identitas IAM. Misalnya, Anda dapat melakukan hal berikut:

- Lampirkan kebijakan izin ke pengguna atau grup di akun— Administrator akun dapat menggunakan kebijakan izin yang terkait dengan pengguna tertentu untuk memberikan izin bagi pengguna tersebut untuk membuat sumber daya Storage Gateway, seperti gateway, volume, atau tape.
- Lampirkan kebijakan izin untuk peran (memberikan izin lintas akun) – Anda dapat melampirkan kebijakan izin berbasis identitas ke IAM role untuk memberikan izin lintas akun. Misalnya, administrator di Akun A dapat membuat peran untuk memberikan izin lintas akun ke akun Amazon Web Services lain (misalnya, Akun B) atau layanan AWS sebagai berikut:
 1. Administrator akun A membuat IAM role dan melampirkan kebijakan izin ke peran yang memberikan izin pada sumber daya di akun A.
 2. Administrator akun A melampirkan kebijakan kepercayaan peran yang mengidentifikasi Akun B sebagai penanggung jawab yang dapat mengambil peran tersebut.
 3. Administrator Akun B kemudian dapat mendelegasikan izin untuk menerima peran pada pengguna siapa pun dalam akun B. Dengan melakukannya, pengguna dalam akun B dapat membuat atau mengakses sumber daya di akun A. Prinsip dalam kebijakan kepercayaan juga dapat menjadi prinsip layanan AWS jika Anda ingin memberikan izin layanan AWS untuk menjalankan peran tersebut.

Untuk informasi selengkapnya tentang menggunakan IAM untuk mendelegasikan izin, lihat [Manajemen Akses](#) dalam Panduan Pengguna IAM.

Berikut adalah contoh kebijakan yang memberikan izin untuk semua tindakan `List*` pada semua sumber daya. Tindakan ini adalah tindakan hanya-baca. Dengan demikian, kebijakan tidak memungkinkan pengguna untuk mengubah keadaan sumber daya.

```
{
  "Version": "2012-10-17",
  "Statement": [
    {
      "Sid": "AllowAllListActionsOnAllResources",
```



```
        "Effect": "Allow",
        "Action": [
            "storagegateway:List*"
        ],
        "Resource": "*"
    }
]
```

Untuk informasi selengkapnya tentang penggunaan kebijakan berbasis identitas dengan Storage Gateway, lihat [Menggunakan kebijakan berbasis identitas \(kebijakan IAM\) untuk Storage Gateway](#). Untuk informasi lebih lanjut tentang pengguna, grup, dan izin, lihat [Identitas \(Pengguna, Grup, dan Peran\)](#) Panduan Pengguna IAM.

Kebijakan berbasis sumber daya

Layanan lain, seperti Amazon S3, juga mendukung kebijakan izin berbasis sumber daya. Misalnya, Anda dapat melampirkan kebijakan ke bucket S3 untuk mengelola izin akses ke bucket tersebut. Storage Gateway tidak mendukung kebijakan berbasis sumber daya.

Menentukan elemen kebijakan: Tindakan, efek, sumber daya, dan kepala sekolah

Untuk setiap sumber daya Storage Gateway (lihat [Izin API Storage Gateway: Tindakan, sumber daya, dan referensi kondisi](#)), layanan menentukan serangkaian operasi API (lihat [Tindakan](#)). Untuk memberikan izin bagi operasi API ini, Storage Gateway menentukan serangkaian tindakan yang dapat Anda tentukan dalam kebijakan. Misalnya, untuk sumber daya gateway Storage Gateway, tindakan berikut ditentukan: `ActivateGateway`, `DeleteGateway`, dan `DescribeGatewayInformation`. Perhatikan bahwa, melakukan operasi API dapat memerlukan izin untuk lebih dari satu tindakan.

Berikut ini adalah elemen-elemen kebijakan yang paling dasar:

- Sumber daya – Dalam kebijakan, Anda menggunakan Amazon Resource Name (ARN) untuk mengidentifikasi sumber daya yang diberlakukan oleh kebijakan tersebut. Untuk sumber daya Storage Gateway, Anda selalu menggunakan karakter wildcard (*) dalam kebijakan IAM. Untuk informasi selengkapnya, lihat [Sumber daya Storage Gateway](#).
- Tindakan – Anda menggunakan kata kunci tindakan untuk mengidentifikasi operasi sumber daya yang ingin Anda izinkan atau tolak. Misalnya, tergantung pada yang ditentukan `Effect`, yang `storagegateway:ActivateGateway` izin mengizinkan atau menolak izin pengguna untuk melakukan `Storage Gateway ActivateGateway` operasi.

- Efek – Anda menentukan efek ketika pengguna meminta tindakan tertentu—baik mengizinkan maupun menolak. Jika Anda tidak secara eksplisit memberikan akses ke (mengizinkan) sumber daya, akses akan ditolak secara implisit. Anda juga dapat secara eksplisit menolak akses ke sumber daya, yang mungkin Anda lakukan untuk memastikan bahwa pengguna tidak dapat mengaksesnya, meskipun kebijakan yang berbeda memberikan akses.
- Principal – Dalam kebijakan berbasis identitas (Kebijakan IAM), pengguna yang kebijakannya terlampir adalah principal yang implisit. Untuk kebijakan berbasis sumber daya, Anda menentukan pengguna, akun, layanan, atau entitas lain yang ingin Anda terima izinnya (berlaku hanya untuk kebijakan berbasis sumber daya). Storage Gateway tidak mendukung kebijakan berbasis sumber daya.

Untuk mempelajari selengkapnya tentang sintaksis dan penjelasan kebijakan IAM, lihat [Referensi Kebijakan IAM AWS](#) dalam Panduan Pengguna IAM.

Untuk tabel yang menampilkan semua tindakan API Storage Gateway, lihat [Izin API Storage Gateway: Tindakan, sumber daya, dan referensi kondisi](#).

Menentukan syarat dalam kebijakan

Ketika Anda memberikan izin, Anda dapat menggunakan bahasa kebijakan IAM untuk menentukan syarat kapan kebijakan akan berlaku ketika memberikan izin. Misalnya, Anda mungkin ingin kebijakan diterapkan hanya setelah tanggal tertentu. Untuk informasi selengkapnya tentang menentukan syarat dalam bahasa kebijakan, lihat [Syarat](#) dalam Panduan Pengguna IAM.

Untuk menyatakan syarat, Anda menggunakan kunci kondisi yang telah ditentukan sebelumnya. Tidak ada tombol kondisi khusus untuk Storage Gateway. Namun, ada kunci syarat seluruh AWS yang dapat Anda gunakan sesuai kebutuhan. Untuk daftar lengkap kunci di seluruh AWS, lihat [Kunci yang Tersedia](#) di Panduan Pengguna IAM.

Menggunakan kebijakan berbasis identitas (kebijakan IAM) untuk Storage Gateway

Topik ini memberikan contoh kebijakan berbasis identitas tempat administrator akun dapat melampirkan kebijakan izin ke identitas IAM (yaitu, pengguna, grup, dan peran).

⚠ Important

Sebaiknya tinjau terlebih dahulu topik pendahuluan yang menjelaskan konsep dasar dan opsi-opsi yang tersedia bagi Anda untuk mengelola akses ke sumber daya Storage Gateway Anda. Untuk informasi selengkapnya, lihat [Ikhtisar pengelolaan izin akses ke Storage Gateway](#).

Bagian dalam topik ini mencakup hal berikut:

- [Izin yang diperlukan untuk menggunakan konsol Storage Gateway](#)
- [AWSkebijakan terkelola untuk Storage Gateway](#)
- [Contoh kebijakan yang dikelola pelanggan](#)

Berikut adalah contoh kebijakan izin.

```
{
  "Version": "2012-10-17",
  "Statement": [
    {
      "Sid": "AllowsSpecifiedActionsOnAllGateways",
      "Effect": "Allow",
      "Action": [
        "storagegateway:ActivateGateway",
        "storagegateway:ListGateways"
      ],
      "Resource": "*"
    },
    {
      "Sid": "AllowsSpecifiedEC2ActionsOnAllGateways",
      "Effect": "Allow",
      "Action": [
        "ec2:DescribeSnapshots",
        "ec2>DeleteSnapshot"
      ],
      "Resource": "*"
    }
  ]
}
```

Kebijakan ini memiliki dua pernyataan (perhatikan `Action` dan `Resource` elemen di kedua pernyataan):

- Pernyataan pertama memberikan izin untuk dua tindakan Storage Gateway (`storagegateway:ActivateGateway` dan `storagegateway:ListGateways`) pada sumber daya gateway.

Karakter wildcard (*) berarti pernyataan ini dapat cocok dengan sumber daya apa pun. Dalam hal ini, pernyataan memungkinkan `storagegateway:ActivateGateway` dan `storagegateway:ListGateways` tindakan pada gateway apapun. Karakter wildcard digunakan di sini karena Anda tidak tahu ID sumber daya sampai setelah Anda membuat gateway. Untuk informasi tentang penggunaan karakter wildcard (*) dalam kebijakan, lihat [Contoh 2: Mengizinkan akses hanya-baca ke gateway](#).

Note

ARN mengidentifikasi sumber daya AWS secara unik. Untuk informasi selengkapnya, lihat [Amazon Resource Name \(ARN\) dan Namespace Layanan AWS](#) dalam Referensi Umum AWS.

Untuk membatasi izin untuk tindakan tertentu ke gateway tertentu saja, buat pernyataan terpisah untuk tindakan tersebut dalam kebijakan dan tentukan ID gateway dalam pernyataan itu.

- Pernyataan kedua memberikan izin untuk `ec2:DescribeSnapshots` dan `ec2:DeleteSnapshot` tindakan. Tindakan Amazon Elastic Compute Cloud (Amazon EC2) memerlukan izin karena snapshot yang dihasilkan dari Storage Gateway disimpan di Amazon Elastic Block Store (Amazon EBS) dan dikelola sebagai sumber daya Amazon EC2, sehingga tindakan EC2 terkait. Untuk informasi selengkapnya, lihat [Tindakan](#) di Referensi Amazon EC2 API. Karena tindakan Amazon EC2 ini tidak mendukung izin tingkat sumber daya, kebijakan menentukan karakter wildcard (*) sebagai `Resource` nilai bukannya menentukan gerbang ARN.

Untuk tabel yang menampilkan semua tindakan Storage Gateway API dan sumber daya yang menerapkannya, lihat [Izin API Storage Gateway: Tindakan, sumber daya, dan referensi kondisi](#).

Izin yang diperlukan untuk menggunakan konsol Storage Gateway

Untuk menggunakan konsol Storage Gateway, Anda harus memberikan izin hanya-baca. Jika Anda berencana untuk menjelaskan snapshot, Anda juga perlu memberikan izin untuk tindakan tambahan seperti yang ditunjukkan dalam kebijakan izin berikut:

```
{
  "Version": "2012-10-17",
  "Statement": [
    {
      "Sid": "AllowsSpecifiedEC2ActionOnAllGateways",
      "Effect": "Allow",
      "Action": [
        "ec2:DescribeSnapshots"
      ],
      "Resource": "*"
    }
  ]
}
```

Izin tambahan ini diperlukan karena snapshot Amazon EBS yang dihasilkan dari Storage Gateway dikelola sebagai sumber daya Amazon EC2.

Untuk mengatur izin minimum yang diperlukan untuk menavigasi konsol Storage Gateway, lihat [Contoh 2: Mengizinkan akses hanya-baca ke gateway](#).

AWSkebijakan terkelola untuk Storage Gateway

Amazon Web Services membahas banyak kasus penggunaan umum dengan menyediakan kebijakan IAM mandiri yang dibuat dan dikelola oleh AWS. Kebijakan terkelola ini memberikan izin yang diperlukan untuk kasus penggunaan umum sehingga Anda tidak perlu menyelidiki izin apa yang diperlukan. Untuk informasi lebih lanjut tentang AWSkebijakan terkelola, lihat [AWSKebijakan terkelola](#) di Panduan Pengguna IAM.

Berikut AWSKebijakan terkelola, yang dapat Anda lampirkan ke pengguna di akun Anda, dikhususkan untuk Storage Gateway:

- **AWSStorageGatewayReadOnlyAccess**— Memberikan akses hanya-baca ke AWS Storage Gatewaysumber daya.

- `AWSStorageGatewayFullAccess`— Memberikan akses penuh keAWS Storage Gateway sumber daya.

 Note

Anda dapat meninjau kebijakan izin ini dengan masuk ke konsol IAM dan mencari kebijakan tertentu di sana.

Anda dapat membuat kebijakan IAM khusus untuk mengizinkan izin AWS Storage Gateway tindakan API. Anda dapat melampirkan kebijakan kustom ini ke pengguna IAM atau grup yang memerlukan izin tersebut.

Contoh kebijakan yang dikelola pelanggan

Pada bagian ini, Anda dapat menemukan contoh kebijakan pengguna yang memberikan izin untuk berbagai tindakan Storage Gateway. Kebijakan ini bekerja saat Anda menggunakanAWSSDK danAWS CLI. Saat menggunakan konsol, Anda perlu memberikan izin tambahan yang khusus untuk konsol, yang dibahas dalam [Izin yang diperlukan untuk menggunakan konsol Storage Gateway](#).

 Note

Semua contoh menggunakan Region US West (Oregon) (`us-west-2`) dan berisi ID akun fiktif.

Topik

- [Contoh 1: Izinkan tindakan Storage Gateway pada semua gateway](#)
- [Contoh 2: Mengizinkan akses hanya-baca ke gateway](#)
- [Contoh 3: Mengizinkan akses ke gateway tertentu](#)
- [Contoh 4: Memungkinkan pengguna untuk mengakses volume tertentu](#)
- [Contoh 5: Izinkan semua tindakan pada gateway dengan awalan tertentu](#)

Contoh 1: Izinkan tindakan Storage Gateway pada semua gateway

Kebijakan berikut memungkinkan pengguna untuk melakukan semua tindakan Storage Gateway. Kebijakan ini juga mengizinkan pengguna untuk melakukan tindakan Amazon EC2 ([DescribeSnapshots](#) dan [DeleteSnapshot](#)) pada snapshot Amazon EBS yang dihasilkan dari Storage Gateway.

```
{
  "Version": "2012-10-17",
  "Statement": [
    {
      "Sid": "AllowsAllAWSStorageGatewayActions",
      "Action": [
        "storagegateway:*"
      ],
      "Effect": "Allow",
      "Resource": "*"
    },
    {
      "Sid": "AllowsSpecifiedEC2Actions",
      "Action": [
        "ec2:DescribeSnapshots",
        "ec2:DeleteSnapshot"
      ],
      "Effect": "Allow",
      "Resource": "*"
    }
  ]
}
```

{You can use Windows ACLs only with file shares that are enabled for Active Directory.

Contoh 2: Mengizinkan akses hanya-baca ke gateway

Kebijakan berikut memungkinkan semua `List*` dan `Describe*` tindakan pada semua sumber daya. Perhatikan bahwa tindakan ini adalah tindakan hanya-baca. Dengan demikian, kebijakan tidak mengizinkan pengguna untuk mengubah status sumber daya apapun—yaitu, kebijakan tidak mengizinkan pengguna melakukan tindakan seperti `DeleteGateway`, `ActivateGateway`, dan `ShutdownGateway`.

Kebijakan ini juga memungkinkan `DescribeSnapshots` Tindakan Amazon EC2. Untuk informasi selengkapnya, lihat [DescribeSnapshots](#) di Referensi Amazon EC2 API.

```
{
  "Version": "2012-10-17",
  "Statement": [
    {
      "Sid": "AllowReadOnlyAccessToAllGateways",
      "Action": [
        "storagegateway:List*",
        "storagegateway:Describe*"
      ],
      "Effect": "Allow",
      "Resource": "*"
    },
    {
      "Sid": "AllowsUserToDescribeSnapshotsOnAllGateways",
      "Action": [
        "ec2:DescribeSnapshots"
      ],
      "Effect": "Allow",
      "Resource": "*"
    }
  ]
}
```

Dalam kebijakan sebelumnya, bukan menggunakan karakter wildcard (*), Anda dapat cakupan sumber daya tercakup oleh kebijakan ke gateway tertentu, seperti yang ditunjukkan dalam contoh berikut. Kebijakan kemudian memungkinkan tindakan hanya pada gateway tertentu.

```
"Resource": [
  "arn:aws:storagegateway:us-west-2:123456789012:gateway/gateway-id",
  "arn:aws:storagegateway:us-west-2:123456789012:gateway/gateway-id/*"
]
```

Dalam gateway, Anda dapat membatasi ruang lingkup sumber daya hanya volume gateway, seperti yang ditunjukkan pada contoh berikut:

```
"Resource": "arn:aws:storagegateway:us-west-2:123456789012:gateway/gateway-id/volume/*"
```

Contoh 3: Mengizinkan akses ke gateway tertentu

Kebijakan berikut memungkinkan semua tindakan pada gateway tertentu. Pengguna dibatasi untuk mengakses gateway lain yang mungkin telah Anda gunakan.

```
{
  "Version": "2012-10-17",
  "Statement": [
    {
      "Sid": "AllowReadOnlyAccessToAllGateways",
      "Action": [
        "storagegateway:List*",
        "storagegateway:Describe*"
      ],
      "Effect": "Allow",
      "Resource": "*"
    },
    {
      "Sid": "AllowsUserToDescribeSnapshotsOnAllGateways",
      "Action": [
        "ec2:DescribeSnapshots"
      ],
      "Effect": "Allow",
      "Resource": "*"
    },
    {
      "Sid": "AllowsAllActionsOnSpecificGateway",
      "Action": [
        "storagegateway:*"
      ],
      "Effect": "Allow",
      "Resource": [
        "arn:aws:storagegateway:us-west-2:123456789012:gateway/gateway-id",
        "arn:aws:storagegateway:us-west-2:123456789012:gateway/gateway-id/*"
      ]
    }
  ]
}
```

Kebijakan sebelumnya bekerja jika pengguna yang kebijakan dilampirkan menggunakan API atau AWSSDK untuk mengakses gateway. Namun, jika pengguna akan menggunakan konsol Storage Gateway, Anda juga harus memberikan izin untuk memungkinkan `ListGateway` tindakan, seperti yang ditunjukkan dalam contoh berikut.

```
{
  "Version": "2012-10-17",
  "Statement": [
    {
      "Sid": "AllowsAllActionsOnSpecificGateway",
      "Action": [
        "storagegateway:*"
      ],
      "Effect": "Allow",
      "Resource": [
        "arn:aws:storagegateway:us-west-2:123456789012:gateway/gateway-id/",
        "arn:aws:storagegateway:us-west-2:123456789012:gateway/gateway-id/*"
      ]
    },
    {
      "Sid": "AllowsUserToUseAWSConsole",
      "Action": [
        "storagegateway:ListGateways"
      ],
      "Effect": "Allow",
      "Resource": "*"
    }
  ]
}
```

Contoh 4: Memungkinkan pengguna untuk mengakses volume tertentu

Kebijakan berikut memungkinkan pengguna untuk melakukan semua tindakan ke volume tertentu di gateway. Karena pengguna tidak mendapatkan izin apa pun secara default, kebijakan tersebut membatasi pengguna untuk hanya mengakses volume tertentu.

```
{
  "Version": "2012-10-17",
  "Statement": [
    {
      "Sid": "GrantsPermissionsToSpecificVolume",
      "Action": [
        "storagegateway:*"
      ],
      "Effect": "Allow",
      "Resource": "arn:aws:storagegateway:us-west-2:123456789012:gateway/gateway-id/volume/volume-id"
    }
  ]
}
```

```

    },
    {
      "Sid": "GrantsPermissionsToUseStorageGatewayConsole",
      "Action": [
        "storagegateway:ListGateways"
      ],
      "Effect": "Allow",
      "Resource": "*"
    }
  ]
}

```

Kebijakan sebelumnya bekerja jika pengguna kepada siapa kebijakan dilampirkan menggunakan API atau AWSSDK untuk mengakses volume. Namun, jika pengguna ini akan menggunakan AWS Storage Gateway konsol, Anda juga harus memberikan izin untuk memungkinkan `ListGateways` tindakan, seperti yang ditunjukkan dalam contoh berikut.

```

{
  "Version": "2012-10-17",
  "Statement": [
    {
      "Sid": "GrantsPermissionsToSpecificVolume",
      "Action": [
        "storagegateway:*"
      ],
      "Effect": "Allow",
      "Resource": "arn:aws:storagegateway:us-west-2:123456789012:gateway/gateway-id/volume/volume-id"
    },
    {
      "Sid": "GrantsPermissionsToUseStorageGatewayConsole",
      "Action": [
        "storagegateway:ListGateways"
      ],
      "Effect": "Allow",
      "Resource": "*"
    }
  ]
}

```

Contoh 5: Izinkan semua tindakan pada gateway dengan awalan tertentu

Kebijakan berikut memungkinkan pengguna untuk melakukan semua tindakan Storage Gateway di gateway dengan nama yang dimulai dengan DeptX. Kebijakan ini juga memungkinkan DescribeSnapshots Tindakan Amazon EC2 yang diperlukan jika Anda berencana untuk mendeskripsikan snapshot.

```
{
  "Version": "2012-10-17",
  "Statement": [
    {
      "Sid": "AllowsActionsGatewayWithPrefixDeptX",
      "Action": [
        "storagegateway:*"
      ],
      "Effect": "Allow",
      "Resource": "arn:aws:storagegateway:us-west-2:123456789012:gateway/DeptX"
    },
    {
      "Sid": "GrantsPermissionsToSpecifiedAction",
      "Action": [
        "ec2:DescribeSnapshots"
      ],
      "Effect": "Allow",
      "Resource": "*"
    }
  ]
}
```

Kebijakan sebelumnya bekerja jika pengguna kepada siapa kebijakan dilampirkan menggunakan API atau AWSSDK untuk mengakses gateway. Namun, jika pengguna ini berencana untuk menggunakan AWS Storage Gateway konsol, Anda harus memberikan izin tambahan seperti yang dijelaskan dalam [Contoh 3: Mengizinkan akses ke gateway tertentu](#).

Menggunakan tanda untuk mengontrol akses ke gateway dan sumber daya

Untuk mengontrol akses ke sumber daya dan tindakan gateway, Anda dapat menggunakan AWS Identity and Access Management Kebijakan (IAM) berdasarkan tag. Anda dapat memberikan kontrol dengan dua cara:

1. Mengontrol akses ke sumber daya gateway berdasarkan sumber daya tersebut.

2. Mengontrol tag yang dapat diteruskan dalam kondisi permintaan IAM.

Untuk informasi tentang penggunaan tag untuk mengontrol akses, lihat [Mengontrol Akses Menggunakan Tag](#).

Mengontrol akses berdasarkan tag pada sumber daya

Untuk mengontrol tindakan apa yang dapat dilakukan pengguna atau peran pada sumber daya gateway, Anda dapat menggunakan tag pada sumber daya gateway. Misalnya, Anda mungkin ingin mengizinkan atau menolak operasi API tertentu pada sumber daya file gateway berdasarkan pasangan kunci-nilai tag pada sumber daya.

Contoh berikut memungkinkan pengguna atau peran untuk melakukan `ListTagsForResource`, `ListFileShares`, dan `DescribeNFSFileShares` tindakan pada semua sumber daya. Kebijakan hanya berlaku jika tag pada sumber daya memiliki kuncinya diatur ke `allowListAndDescribe` dan nilai yang ditetapkan `keyes`.

```
{
  "Version": "2012-10-17",
  "Statement": [
    {
      "Effect": "Allow",
      "Action": [
        "storagegateway:ListTagsForResource",
        "storagegateway:ListFileShares",
        "storagegateway:DescribeNFSFileShares"
      ],
      "Resource": "*",
      "Condition": {
        "StringEquals": {
          "aws:ResourceTag/allowListAndDescribe": "yes"
        }
      }
    },
    {
      "Effect": "Allow",
      "Action": [
        "storagegateway:*"
      ],
      "Resource": "arn:aws:storagegateway:region:account-id:*/*"
    }
  ]
}
```

```
}
```

Mengontrol akses berdasarkan permintaan IAM

Untuk mengontrol apa yang dapat dilakukan pengguna IAM pada sumber daya gateway, Anda dapat menggunakan ketentuan dalam kebijakan IAM berdasarkan tag. Misalnya, Anda dapat menulis kebijakan yang memungkinkan atau menolak pengguna IAM kemampuan untuk melakukan operasi API tertentu berdasarkan tag yang mereka berikan saat mereka membuat sumber daya.

Dalam contoh berikut, pernyataan pertama memungkinkan pengguna untuk membuat gateway hanya jika pasangan kunci-nilai dari tag yang mereka berikan saat membuat gateway adalah **Department** dan **Finance**. Saat menggunakan operasi API, Anda menambahkan tag ini ke permintaan aktivasi.

Pernyataan kedua memungkinkan pengguna untuk membuat file file Network File System (NFS) atau Server Message Block (SMB) pada gateway hanya jika pasangan kunci-nilai tag pada gateway cocok **Department** dan **Finance**. Selain itu, pengguna harus menambahkan tag ke berbagi file, dan pasangan kunci-nilai tag harus **Department** dan **Finance**. Anda menambahkan tag ke berbagi file saat membuat berbagi file. Tidak ada izin untuk `AddTagsToResource` atau `RemoveTagsFromResource` operasi, sehingga pengguna tidak dapat melakukan operasi ini di gateway atau berbagi file.

```
{
  "Version": "2012-10-17",
  "Statement": [
    {
      "Effect": "Allow",
      "Action": [
        "storagegateway:ActivateGateway"
      ],
      "Resource": "*",
      "Condition": {
        "StringEquals": {
          "aws:RequestTag/Department": "Finance"
        }
      }
    },
    {
      "Effect": "Allow",
      "Action": [
        "storagegateway:CreateNFSFileShare",
```

```

        "storagegateway:CreateSMBFileShare"
    ],
    "Resource": "*",
    "Condition": {
        "StringEquals": {
            "aws:ResourceTag/Department": "Finance",
            "aws:RequestTag/Department": "Finance"
        }
    }
}
]
}

```

Izin API Storage Gateway: Tindakan, sumber daya, dan referensi kondisi

Ketika Anda mengatur [kontrol akses](#) dan menulis kebijakan izin yang dapat Anda lampirkan ke identitas IAM (kebijakan berbasis identitas), Anda dapat menggunakan tabel berikut sebagai referensi. Tabel mencantumkan setiap operasi Storage Gateway API, tindakan terkait yang dapat Anda berikan izin untuk dilakukan, dan AWS sumber daya yang Anda dapat memberikan izin. Anda menentukan tindakan di kolom Action kebijakan, dan Anda menentukan nilai sumber daya di kolom Resource kebijakan.

Anda dapat menggunakan AWS kunci kondisi di kebijakan Storage Gateway untuk menyatakan kondisi. Untuk daftar lengkap kunci di seluruh AWS, lihat [Kunci yang Tersedia](#) di Panduan Pengguna IAM.

Note

Untuk menentukan tindakan, gunakan awalan `storagegateway:` diikuti dengan nama operasi API (misalnya, `storagegateway:ActivateGateway`). Untuk setiap tindakan Storage Gateway, Anda dapat menentukan karakter wildcard (*) sebagai sumber daya.

Untuk daftar sumber daya Storage Gateway dengan format ARN mereka, lihat [Sumber daya Storage Gateway](#).

API Storage Gateway dan izin yang diperlukan untuk tindakan adalah sebagai berikut.

[ActivateGateway](#)

Tindakan: `storagegateway:ActivateGateway`

Sumber daya: *

[AddCache](#)

Tindakan: storagegateway:AddCache

Sumber daya: arn:aws:storagegateway:*region*:*account-id*:gateway/*gateway-id*

[AddTagsToResource](#)

Tindakan: storagegateway:AddTagsToResource

Sumber daya: arn:aws:storagegateway:*region*:*account-id*:gateway/*gateway-id*

or

arn:aws:storagegateway:*region*:*account-id*:gateway/*gateway-id*/
volume/*volume-id*

or

arn:aws:storagegateway:*region*:*account-id*:tape/*tapebarcode*

[AddUploadBuffer](#)

Tindakan: storagegateway:AddUploadBuffer

Sumber daya: arn:aws:storagegateway:*region*:*account-id*:gateway/*gateway-id*

[AddWorkingStorage](#)

Tindakan: storagegateway:AddWorkingStorage

Sumber daya: arn:aws:storagegateway:*region*:*account-id*:gateway/*gateway-id*

[CancelArchival](#)

Tindakan: storagegateway:CancelArchival

Sumber daya: arn:aws:storagegateway:*region*:*account-id*:tape/*tapebarcode*

[CancelRetrieval](#)

Tindakan: storagegateway:CancelRetrieval

Sumber daya: arn:aws:storagegateway:*region*:*account-id*:tape/*tapebarcode*

[CreateCachediSCSIVolume](#)

Tindakan: storagegateway>CreateCachediSCSIVolume

Sumber daya: `arn:aws:storagegateway:region:account-id:gateway/gateway-id`
[createSnapshot](#)

Tindakan: `storagegateway:CreateSnapshot`

Sumber daya: `arn:aws:storagegateway:region:account-id:gateway/gateway-id/
volume/volume-id`

[CreateSnapshotFromVolumeRecoveryPoint](#)

Tindakan: `storagegateway:CreateSnapshotFromVolumeRecoveryPoint`

Sumber daya: `arn:aws:storagegateway:region:account-id:gateway/gateway-id/
volume/volume-id`

[CreateStorediSCSIVolume](#)

Tindakan: `storagegateway:CreateStorediSCSIVolume`

Sumber daya: `arn:aws:storagegateway:region:account-id:gateway/gateway-id`

[CreateTapes](#)

Tindakan: `storagegateway:CreateTapes`

Sumber daya: `arn:aws:storagegateway:region:account-id:gateway/gateway-id`

[DeleteBandwidthRateLimit](#)

Tindakan: `storagegateway>DeleteBandwidthRateLimit`

Sumber daya: `arn:aws:storagegateway:region:account-id:gateway/gateway-id`

[DeleteChapCredentials](#)

Tindakan: `storagegateway>DeleteChapCredentials`

Sumber daya: `arn:aws:storagegateway:region:account-id:gateway/gateway-id/
target/iSCSITarget`

[DeleteGateway](#)

Tindakan: `storagegateway>DeleteGateway`

Sumber daya: `arn:aws:storagegateway:region:account-id:gateway/gateway-id`

[DeleteSnapshotSchedule](#)

Tindakan: `storagegateway>DeleteSnapshotSchedule`

Sumber daya: arn:aws:storagegateway:*region*:*account-id*:gateway/*gateway-id*/
volume/*volume-id*

[DeleteTape](#)

Tindakan: storagegateway:DeleteTape

Sumber daya: arn:aws:storagegateway:*region*:*account-id*:gateway/*gateway-id*

[DeleteTapeArchive](#)

Tindakan: storagegateway:DeleteTapeArchive

Sumber daya: *

[deleteVolume](#)

Tindakan: storagegateway:DeleteVolume

Sumber daya: arn:aws:storagegateway:*region*:*account-id*:gateway/*gateway-id*/
volume/*volume-id*

[DescribeBandwidthRateLimit](#)

Tindakan: storagegateway:DescribeBandwidthRateLimit

Sumber daya: arn:aws:storagegateway:*region*:*account-id*:gateway/*gateway-id*

[DescribeCache](#)

Tindakan: storagegateway:DescribeCache

Sumber daya: arn:aws:storagegateway:*region*:*account-id*:gateway/*gateway-id*

[DescribeCachediSCSIVolumes](#)

Tindakan: storagegateway:DescribeCachediSCSIVolumes

Sumber daya: arn:aws:storagegateway:*region*:*account-id*:gateway/*gateway-id*/
volume/*volume-id*

[DescribeChapCredentials](#)

Tindakan: storagegateway:DescribeChapCredentials

Sumber daya: arn:aws:storagegateway:*region*:*account-id*:gateway/*gateway-id*/
target/*iSCSItarget*

[DescribeGatewayInformation](#)

Tindakan: storagegateway:DescribeGatewayInformation

Sumber daya: arn:aws:storagegateway:*region*:*account-id*:gateway/*gateway-id*

[DescribeMaintenanceStartTime](#)

Tindakan: storagegateway:DescribeMaintenanceStartTime

Sumber daya: arn:aws:storagegateway:*region*:*account-id*:gateway/*gateway-id*

[DescribeSnapshotSchedule](#)

Tindakan: storagegateway:DescribeSnapshotSchedule

Sumber daya: arn:aws:storagegateway:*region*:*account-id*:gateway/*gateway-id*/
volume/*volume-id*

[DescribeStorediSCSIVolumes](#)

Tindakan: storagegateway:DescribeStorediSCSIVolumes

Sumber daya: arn:aws:storagegateway:*region*:*account-id*:gateway/*gateway-id*/
volume/*volume-id*

[DescribeTapeArchives](#)

Tindakan: storagegateway:DescribeTapeArchives

Sumber daya: *

[DescribeTapeRecoveryPoints](#)

Tindakan: storagegateway:DescribeTapeRecoveryPoints

Sumber daya: arn:aws:storagegateway:*region*:*account-id*:gateway/*gateway-id*

[DescribeTapes](#)

Tindakan: storagegateway:DescribeTapes

Sumber daya: arn:aws:storagegateway:*region*:*account-id*:gateway/*gateway-id*

[DescribeUploadBuffer](#)

Tindakan: storagegateway:DescribeUploadBuffer

Sumber daya: arn:aws:storagegateway:*region*:*account-id*:gateway/*gateway-id*

[DescribeVTLDevices](#)

Tindakan: storagegateway:DescribeVTLDevices

Sumber daya: arn:aws:storagegateway:*region*:*account-id*:gateway/*gateway-id*

[DescribeWorkingStorage](#)

Tindakan: storagegateway:DescribeWorkingStorage

Sumber daya: arn:aws:storagegateway:*region*:*account-id*:gateway/*gateway-id*

[DisableGateway](#)

Tindakan: storagegateway:DisableGateway

Sumber daya: arn:aws:storagegateway:*region*:*account-id*:gateway/*gateway-id*

[ListGateways](#)

Tindakan: storagegateway:ListGateways

Sumber daya: *

[ListLocalDisks](#)

Tindakan: storagegateway:ListLocalDisks

Sumber daya: arn:aws:storagegateway:*region*:*account-id*:gateway/*gateway-id*

[ListTagsForResource](#)

Tindakan: storagegateway:ListTagsForResource

Sumber daya: arn:aws:storagegateway:*region*:*account-id*:gateway/*gateway-id*

or

arn:aws:storagegateway:*region*:*account-id*:gateway/*gateway-id*/
volume/*volume-id*

or

arn:aws:storagegateway:*region*:*account-id*:tape/*tapebarcode*

[ListTapes](#)

Tindakan: storagegateway:ListTapes

Sumber daya: `arn:aws:storagegateway:region:account-id:gateway/gateway-id`

[ListVolumeInitiators](#)

Tindakan: `storagegateway:ListVolumeInitiators`

Sumber daya: `arn:aws:storagegateway:region:account-id:gateway/gateway-id/volume/volume-id`

[ListVolumeRecOveryPoints](#)

Tindakan: `storagegateway:ListVolumeRecoveryPoints`

Sumber daya: `arn:aws:storagegateway:region:account-id:gateway/gateway-id`

[ListVolumes](#)

Tindakan: `storagegateway:ListVolumes`

Sumber daya: `arn:aws:storagegateway:region:account-id:gateway/gateway-id`

[RemoveTagsFromResource](#)

Tindakan: `storagegateway:RemoveTagsFromResource`

Sumber daya: `arn:aws:storagegateway:region:account-id:gateway/gateway-id`

or

`arn:aws:storagegateway:region:account-id:gateway/gateway-id/volume/volume-id`

or

`arn:aws:storagegateway:region:account-id:tape/tapebarcode`

[ResetCache](#)

Tindakan: `storagegateway:ResetCache`

Sumber daya: `arn:aws:storagegateway:region:account-id:gateway/gateway-id`

[RetrieveTapeArchive](#)

Tindakan: `storagegateway:RetrieveTapeArchive`

Sumber daya: `arn:aws:storagegateway:region:account-id:gateway/gateway-id`

[RetrieveTapeRecoveryPoint](#)

Tindakan: storagegateway:RetrieveTapeRecoveryPoint

Sumber daya: arn:aws:storagegateway:*region*:*account-id*:gateway/*gateway-id*

[ShutdownGateway](#)

Tindakan: storagegateway:ShutdownGateway

Sumber daya: arn:aws:storagegateway:*region*:*account-id*:gateway/*gateway-id*

[StartGateway](#)

Tindakan: storagegateway:StartGateway

Sumber daya: arn:aws:storagegateway:*region*:*account-id*:gateway/*gateway-id*

[UpdateBandwidthRateLimit](#)

Tindakan: storagegateway:UpdateBandwidthRateLimit

Sumber daya: arn:aws:storagegateway:*region*:*account-id*:gateway/*gateway-id*

[UpdateChapCredentials](#)

Tindakan: storagegateway:UpdateChapCredentials

Sumber daya: arn:aws:storagegateway:*region*:*account-id*:gateway/*gateway-id*/
target/*iSCSItarget*

[UpdateGatewayInformation](#)

Tindakan: storagegateway:UpdateGatewayInformation

Sumber daya: arn:aws:storagegateway:*region*:*account-id*:gateway/*gateway-id*

[UpdateGatewaySoftwareNow](#)

Tindakan: storagegateway:UpdateGatewaySoftwareNow

Sumber daya: arn:aws:storagegateway:*region*:*account-id*:gateway/*gateway-id*

[UpdateMaintenanceStartTime](#)

Tindakan: storagegateway:UpdateMaintenanceStartTime

Sumber daya: arn:aws:storagegateway:*region*:*account-id*:gateway/*gateway-id*

[UpdateSnapshotSchedule](#)

Tindakan: `storagegateway:UpdateSnapshotSchedule`

Sumber daya: `arn:aws:storagegateway:region:account-id:gateway/gateway-id/volume/volume-id`

[UpdateVTLDeviceType](#)

Tindakan: `storagegateway:UpdateVTLDeviceType`

Sumber daya: `arn:aws:storagegateway:region:account-id:gateway/gateway-id/device/vtldevice`

Topik yang terkait

- [Pengendalian akses](#)
- [Contoh kebijakan yang dikelola pelanggan](#)

Menggunakan peran tertaut layanan untuk Storage Gateway

Storage GatewayAWS Identity and Access Management(IAM)[Peran terkait layanan](#). Peran tertaut layanan adalah jenis IAM role unik yang tertaut langsung ke Storage Gateway. Peran terkait layanan ditentukan sebelumnya oleh Storage Gateway dan mencakup semua izin yang diperlukan layanan untuk menghubungi lainnyaAWSlayanan atas nama Anda.

Peran tertaut layanan memudahkan pengaturan Storage Gateway karena Anda tidak perlu menambahkan izin yang diperlukan secara manual. Storage Gateway menentukan izin peran terkait layanan, dan kecuali ditentukan lain, hanya Storage Gateway yang dapat mengasumsikan perannya. Izin yang ditentukan mencakup kebijakan kepercayaan dan kebijakan izin, serta bahwa kebijakan izin tidak dapat dilampirkan ke entitas IAM lainnya.

Untuk informasi tentang layanan lain yang mendukung peran terkait layanan, lihat [Layanan AWS yang Berfungsi dengan IAM](#) dan cari layanan yang memiliki Ya di kolom Peran Terkait Layanan. Pilih Yes (Ya) bersama tautan untuk melihat dokumentasi peran tertaut layanan untuk layanan tersebut.

Izin peran yang terhubung dengan layanan untuk Storage Gateway

Storage Gateway menggunakan peran tertaut layanan bernamaAWSServiceroleForStorageGateway— `AWSServiceroleForStorageGateway`.

Peran tertaut layanan AWSServiceRoleForStorageGateway memercayakan layanan berikut untuk menjalankan peran tersebut:

- `storagegateway.amazonaws.com`

Kebijakan izin peran memungkinkan Storage Gateway untuk menyelesaikan tindakan berikut pada sumber daya yang ditentukan:

- Tindakan: `fsx:ListTagsForResource` pada `arn:aws:fsx:*:*:backup/*`

Anda harus mengonfigurasi izin untuk mengizinkan entitas IAM (seperti pengguna, grup, atau peran) membuat dan mengedit peran terkait layanan. Untuk informasi selengkapnya, lihat [Izin peran tertaut layanan](#) dalam Panduan Pengguna IAM.

Membuat peran tertaut layanan untuk Storage Gateway

Anda tidak perlu membuat peran terkait layanan secara manual. Saat Anda membuat Storage GatewayAssociateFileSystemAPI panggilan diAWS Management Console, yangAWS CLI, atauAWSAPI, Storage Gateway menciptakan peran tertaut layanan untuk Anda.

Important

Peran tertaut layanan ini dapat muncul di akun Anda jika Anda menyelesaikan tindakan di layanan lain yang menggunakan fitur yang disupport oleh peran ini. Selain itu, jika Anda menggunakan layanan Storage Gateway sebelum 31 Maret 2021, saat layanan tersebut mulai mendukung peran tertaut layanan, maka Storage Gateway membuat peran AWSServiceRoleForStorage di akun Anda. Untuk mempelajari lebih lanjut, lihat [Peran Baru yang Muncul di Akun IAM Saya](#).

Jika Anda menghapus peran tertaut layanan ini, dan ingin membuatnya lagi, Anda dapat mengulangi proses yang sama untuk membuat kembali peran tersebut di akun Anda. Saat Anda membuat Storage GatewayAssociateFileSystemPanggilan API, Storage Gateway menciptakan peran tertaut layanan lagi untuk Anda.

Anda juga dapat menggunakan konsol IAM untuk membuat peran tertaut layanan denganAWSServiceroleForStorageGatewaykasus penggunaan. Di AWS CLI atau API AWS, buat peran yang terhubung dengan layanan dengan nama layanan `storagegateway.amazonaws.com`.

Untuk informasi lebih lanjut, lihat [Membuat Peran yang Terhubung dengan Layanan](#) di Panduan Pengguna IAM. Jika Anda menghapus peran tertaut layanan ini, Anda dapat mengulang proses yang sama untuk membuat peran tersebut lagi.

Mengedit peran tertaut layanan untuk Storage Gateway

Storage Gateway tidak mengizinkan Anda mengedit peran tertaut layanan `AWSServiceRoleForStorage`. Setelah Anda membuat peran terkait layanan, Anda tidak dapat mengubah nama peran karena berbagai entitas mungkin mereferensikan peran tersebut. Namun, Anda dapat mengedit penjelasan peran menggunakan IAM. Untuk informasi selengkapnya, lihat [Mengedit peran yang terkait dengan layanan](#) dalam Panduan Pengguna IAM.

Menghapus peran tertaut layanan untuk Storage Gateway

Storage Gateway tidak secara otomatis menghapus peran `AWSServiceRoleForStorageGateway`. Untuk menghapus peran `AWSServiceRoleForStorageGateway`, Anda perlu memanggil `iam:DeleteSLRAPI`. Jika tidak ada sumber daya gateway penyimpanan yang bergantung pada peran layanan-linked-maka penghapusan akan berhasil, jika tidak penghapusan akan gagal. Jika ingin menghapus peran terkait layanan, Anda harus menggunakan `iam:DeleteRole` atau `iam:DeleteServiceLinkedRole`. Dalam hal ini, Anda perlu menggunakan Storage Gateway API untuk terlebih dahulu menghapus gateway atau asosiasi sistem file di akun, lalu hapus peran layanan yang ditautkan dengan menggunakan `iam:DeleteRole` atau `iam:DeleteServiceLinkedRoleAPI`. Saat Anda menghapus peran terkait layanan menggunakan IAM, Anda harus menggunakan `StorageGatewayDisassociateFileSystemAssociationAPI` pertama untuk menghapus semua asosiasi sistem file di akun. Jika tidak, operasi penghapusan akan gagal.

Note

Jika layanan Storage Gateway menggunakan peran tersebut ketika Anda mencoba menghapus sumber daya, penghapusan mungkin gagal. Jika hal itu terjadi, tunggu beberapa menit dan coba mengoperasikannya lagi.

Untuk menghapus sumber daya Storage Gateway yang digunakan oleh `AWSServiceRoleForStorageGateway`

1. Gunakan konsol layanan, CLI, atau API kami untuk melakukan panggilan yang membersihkan sumber daya dan menghapus peran atau menggunakan konsol IAM, CLI, atau API untuk

melakukan penghapusan. Dalam hal ini, Anda perlu menggunakan API Storage Gateway untuk terlebih dahulu menghapus gateway dan asosiasi sistem file di akun.

2. Jika Anda menggunakan konsol IAM, atau API, hapus peran terkait layanan menggunakan `IAMDeleteRole` atau `DeleteServiceLinkedRoleAPI`.

Untuk menghapus peran terkait layanan secara manual menggunakan IAM

Gunakan konsol IAM, AWS CLI, atau AWS API untuk menghapus peran terkait layanan `AWSServiceRoleForStorageGateway`. Untuk informasi selengkapnya, lihat [Menghapus peran terkait layanan](#) dalam Panduan Pengguna IAM.

Wilayah yang Didukung untuk peran terkait layanan Storage Gateway

Storage Gateway menggunakan peran terkait layanan di semua Wilayah tempat layanan tersedia. Untuk informasi selengkapnya, lihat [AWS titik akhir layanan](#).

Storage Gateway tidak mendukung penggunaan peran terkait layanan di setiap Wilayah tempat layanan tersedia. Anda dapat menggunakan peran `AWSServiceRoleForStorageGateway` di Wilayah berikut.

Nama wilayah	Identitas wilayah	Support di Storage Gateway
US East (Northern Virginia)	us-east-1	Ya
US East (Ohio)	us-east-2	Ya
US West (N. California)	us-west-1	Ya
US West (Oregon)	us-west-2	Ya
Asia Pacific (Mumbai)	ap-south-1	Ya
Asia Pacific (Osaka)	ap-northeast-3	Ya
Asia Pacific (Seoul)	ap-northeast-2	Ya
Asia Pacific (Singapore)	ap-southeast-1	Ya
Asia Pacific (Sydney)	ap-southeast-2	Ya

Nama wilayah	Identitas wilayah	Support di Storage Gateway
Asia Pacific (Tokyo)	ap-northeast-1	Ya
Canada (Central)	ca-sentral-1	Ya
Eropa (Frankfurt)	eu-central-1	Ya
Eropa (Irlandia)	eu-west-1	Ya
Eropa (London)	eu-west-2	Ya
Europe (Paris)	eu-west-3	Ya
South America (São Paulo)	sa-east-1	Ya
AWS GovCloud (US)	us-gov-west-2	Ya

Pencatatan dan pemantauan di AWS Storage Gateway

Storage Gateway terintegrasi dengan AWS CloudTrail, layanan yang menyediakan catatan tindakan yang diambil oleh pengguna, peran, atau AWS layanan di Storage Gateway. CloudTrail merekam semua panggilan API untuk Storage Gateway sebagai peristiwa. Panggilan yang direkam mencakup panggilan dari konsol Storage Gateway dan panggilan kode ke operasi Storage Gateway API. Jika membuat jejak, Anda dapat mengaktifkan pengiriman berkelanjutan peristiwa CloudTrail ke bucket Amazon S3, termasuk peristiwa untuk Storage Gateway. Jika Anda tidak mengonfigurasi jejak, Anda masih dapat melihat peristiwa terbaru dalam konsol CloudTrail di Riwayat peristiwa. Menggunakan informasi yang dikumpulkan oleh CloudTrail, Anda dapat menentukan permintaan yang dibuat ke Storage Gateway, alamat IP asal permintaan tersebut dibuat, siapa yang membuat permintaan, kapan permintaan dibuat, dan detail lainnya.

Untuk mempelajari selengkapnya tentang CloudTrail, lihat [Panduan Pengguna AWS CloudTrail](#).

Informasi Storage Gateway di CloudTrail

CloudTrail diaktifkan pada akun AWS Anda saat Anda membuat akun tersebut. Saat aktivitas terjadi di Storage Gateway, aktivitas tersebut dicatat di CloudTrail bersama lainnya AWS secara layanan

diRiwayat peristiwa. Anda dapat melihat, mencari, dan mengunduh peristiwa terbaru di akun AWS Anda. Untuk informasi selengkapnya, lihat [Melihat Peristiwa dengan Riwayat Peristiwa CloudTrail](#).

Untuk catatan berkelanjutan tentang peristiwa diAWSakun, termasuk peristiwa untuk Storage Gateway, buat jejak. Jejak memungkinkan CloudTrail mengirim file log ke bucket Amazon S3. Secara default, saat Anda membuat jejak di dalam konsol tersebut, jejak diterapkan ke semua Wilayah AWS. Jejak mencatat peristiwa dari semua Wilayah di partisi AWS dan mengirimkan file log ke bucket Amazon S3 yang Anda tentukan. Selain itu, Anda dapat mengonfigurasi layanan AWS lainnya untuk menganalisis lebih lanjut dan bertindak berdasarkan data peristiwa yang dikumpulkan di log CloudTrail. Untuk informasi selengkapnya, lihat yang berikut:

- [Ikhtisar untuk Membuat Jejak](#)
- [Integrasi layanan yang didukung CloudTrail](#)
- [Mengonfigurasi Notifikasi Amazon SNS untuk CloudTrail](#)
- [Menerima Berkas Log CloudTrail dari Berbagai Wilayah](#) dan [Menerima Berkas Log CloudTrail dari Berbagai Akun](#)

Semua tindakan Storage Gateway dicatat dan didokumentasikan dalam [Tindakan](#) topik. Misalnya, panggilan untuk tindakan `ActivateGateway`, `ListGateways`, dan `ShutdownGateway` menghasilkan entri dengan berkas log CloudTrail.

Setiap entri peristiwa atau catatan berisi informasi tentang siapa yang membuat permintaan tersebut. Informasi identitas membantu Anda menentukan hal berikut:

- Bahwa permintaan dibuat dengan kredensial pengguna root atau pengguna AWS Identity and Access Management (IAM).
- Bahwa permintaan tersebut dibuat dengan kredensial keamanan sementara untuk peran atau pengguna gabungan.
- Apakah permintaan dibuat oleh layanan AWS lain.

Untuk informasi lebih lanjut, lihat [Elemen userIdentity CloudTrail](#).

Memahami entri berkas log Storage Gateway

Jejak adalah konfigurasi yang memungkinkan pengiriman peristiwa sebagai berkas log ke bucket Amazon S3 yang telah Anda tentukan. File log CloudTrail berisi satu atau beberapa entri log. Peristiwa mewakili satu permintaan dari sumber apa pun dan mencakup informasi tentang tindakan

yang diminta, tanggal dan waktu tindakan, parameter permintaan, dan sebagainya. Berkas log CloudTrail bukanlah pelacakan tumpukan terurut dari panggilan API publik, sehingga tidak muncul dalam urutan tertentu.

Contoh berikut menunjukkan entri log CloudTrail yang menunjukkan tindakan .

```
{ "Records": [{
  "eventVersion": "1.02",
  "userIdentity": {
    "type": "IAMUser",
    "principalId": "AIDAII5AUPEBH2M7JTNVC",
    "arn": "arn:aws:iam::111122223333:user/StorageGateway-team/JohnDoe",
    "accountId": "111122223333",
    "accessKeyId": "AKIAIOSFODNN7EXAMPLE",
    "userName": "JohnDoe"
  },
  "eventTime": "2014-12-04T16:19:00Z",
  "eventSource": "storagegateway.amazonaws.com",
  "eventName": "ActivateGateway",
  "awsRegion": "us-east-2",
  "sourceIPAddress": "192.0.2.0",
  "userAgent": "aws-cli/1.6.2 Python/2.7.6 Linux/2.6.18-164.el5",
  "requestParameters": {
    "gatewayTimezone": "GMT-5:00",
    "gatewayName": "cloudtrailgatewayvtl",
    "gatewayRegion": "us-east-2",
    "activationKey": "EHFBX-1NDD0-P0IVU-PI259-
DHK88",
    "gatewayType": "VTL"
  },
  "responseElements": {
    "gatewayARN":
"arn:aws:storagegateway:us-east-2:111122223333:gateway/cloudtrailgatewayvtl"
  },
  "requestID":
"54BTFGNQI71987UJD2IHTCT8NF1Q8GLLE1QEU3KPGG6F0KSTAUU0",
  "eventID": "635f2ea2-7e42-45f0-
bed1-8b17d7b74265",
  "eventType": "AwsApiCall",
  "apiVersion": "20130630",
  "recipientAccountId": "444455556666"
}]
}
```

Contoh berikut menunjukkan entri log CloudTrail yang menunjukkan tindakan ListGateways.

```
{
  "Records": [{
    "eventVersion": "1.02",
    "userIdentity": {
      "type": "IAMUser",
      "principalId": "AIDAII5AUPEBH2M7JTNCV",
      "arn": "arn:aws:iam::111122223333:user/StorageGateway-
team/JohnDoe",
      "accountId": "111122223333", "accessKeyId": "
AKIAIOSFODNN7EXAMPLE",
      "userName": "JohnDoe "
    },
    "eventTime": "2014-12-03T19:41:53Z",
    "eventSource": "storagegateway.amazonaws.com",
    "eventName": "ListGateways",
    "awsRegion": "us-east-2",
    "sourceIPAddress": "192.0.2.0",
    "userAgent": "aws-cli / 1.6.2 Python / 2.7.6
Linux / 2.6.18 - 164.el5",
    "requestParameters": null,
    "responseElements": null,
    "requestID": "
6U2N42CU37KA08BG6V1I23FRSJ1Q8GLLE1QEUE3KPGG6F0KSTAUU0",
    "eventID": "f76e5919-9362-48ff-a7c4-d203a189ec8d",
    "eventType": "AwsApiCall",
    "apiVersion": "20130630",
    "recipientAccountId": "444455556666"
  ]
}
```

Validasi kepatuhan untuk AWS Storage Gateway

Auditor pihak ketiga menilai keamanan dan kepatuhan AWS Storage Gateway sebagai bagian dari beberapa AWS program kepatuhan. Ini termasuk SOC, PCI, ISO, FedRAMP, HIPAA, C5, ENS High, OSPAR, dan HITRUST CSF.

Untuk daftar layanan AWS dalam cakupan program kepatuhan tertentu, lihat [Layanan AWS dalam Cakupan berdasarkan Program Kepatuhan](#). Untuk informasi umum, lihat [Program Kepatuhan AWS](#).

Anda bisa mengunduh laporan audit pihak ketiga menggunakan AWS Artifact. Untuk informasi selengkapnya, lihat [Mengunduh Laporan di AWS Artifact](#).

Tanggung jawab kepatuhan Anda saat menggunakan Storage Gateway ditentukan oleh sensitivitas data Anda, tujuan kepatuhan perusahaan Anda, serta undang-undang dan peraturan yang berlaku. AWS menyediakan sumber daya berikut untuk membantu kepatuhan:

- [Panduan Quick Start Keamanan dan Kepatuhan](#) – Panduan deployment ini membahas pertimbangan arsitektur dan menyediakan langkah untuk deployment lingkungan dasar yang fokus pada keamanan dan kepatuhan di AWS.
- [Merancang Laporan Resmi Keamanan dan Kepatuhan HIPAA](#) – Laporan resmi ini menjelaskan cara perusahaan dapat menggunakan AWS untuk membuat aplikasi yang patuh-HIPAA.
- [Sumber Daya Kepatuhan AWS](#) – Kumpulan buku kerja dan panduan ini mungkin berlaku untuk industri dan lokasi Anda.
- [Mengevaluasi sumber daya dengan aturan](#) dalam AWS Config Panduan Developer – Layanan AWS Config akan menilai seberapa patuh konfigurasi sumber daya Anda terhadap praktik internal, panduan industri, dan aturan.
- [AWS Security Hub](#) – Layanan AWS ini memberikan pandangan komprehensif tentang status keamanan Anda dalam AWS yang membantu Anda memeriksa kepatuhan Anda terhadap standar industri keamanan dan praktik terbaik.

Ketahanan diAWSStorage Gateway

Infrastruktur global AWS dibangun di sekitar Wilayah AWS dan Availability Zone. AWS Wilayah menyediakan beberapa Availability Zone yang terpisah secara fisik dan terisolasi, yang terhubung dengan jaringan berlatensi rendah, throughput yang tinggi, dan sangat redundan. Dengan Availability Zone, Anda dapat mendesain dan mengoperasikan aplikasi dan basis data yang secara otomatis mengalami kegagalan di antara zona tanpa gangguan. Availability Zone lebih tersedia, memiliki toleransi kesalahan, dan dapat diskalakan dibandingkan dengan satu atau beberapa infrastruktur pusat data tradisional.

Untuk informasi selengkapnya tentang Wilayah AWS dan Availability Zone, lihat [AWS Infrastruktur Global](#).

SelainAWSinfrastruktur global, Storage Gateway menawarkan beberapa fitur untuk membantu mendukung ketahanan data dan kebutuhan pencadangan Anda:

- Gunakan VMware vSphere High Availability (VMware HA) untuk membantu melindungi beban kerja penyimpanan terhadap hardware, hypervisor, atau kegagalan jaringan. Untuk informasi selengkapnya, lihat [Menggunakan VMware vSphere Ketersediaan Tinggi dengan Storage Gateway](#).
- Gunakan AWS Backup untuk mencadangkan volume Anda. Untuk informasi selengkapnya, lihat [Menggunakan AWS Backup untuk mencadangkan volume Anda](#).
- Kloning volume Anda dari titik pemulihan. Untuk informasi selengkapnya, lihat [Kloning volume](#).
- Mengarsipkan kaset virtual di Amazon S3 Glacier. Untuk informasi selengkapnya, lihat [Mengarsipkan kaset virtual](#).

Keamanan infrastruktur di AWS Storage Gateway

Sebagai layanan terkelola, AWS Storage Gateway dilindungi oleh AWS prosedur keamanan jaringan global yang dijelaskan dalam [Amazon Web Services: Whitepaper Ikhtisar Proses Keamanan](#).

Anda menggunakan AWS panggilan API yang dipublikasikan untuk mengakses Storage Gateway melalui jaringan. Klien harus mendukung Keamanan Lapisan Pengangkutan (TLS) 1.0 atau versi yang lebih baru. Kami merekomendasikan TLS 1.2 atau versi yang lebih baru. Klien juga harus mendukung suite cipher dengan perfect forward secrecy (PFS) seperti Ephemeral Diffie-Hellman (DHE) atau Elliptic Curve Ephemeral Diffie-Hellman (ECDHE). Sebagian besar sistem modern seperti Java 7 dan sistem yang lebih baru mendukung mode ini.

Selain itu, permintaan harus ditandatangani menggunakan access key ID dan secret access key yang terkait dengan principal IAM. Atau Anda bisa menggunakan [AWS Security Token Service](#) (AWS STS) untuk membuat kredensial keamanan sementara guna menandatangani permintaan.

Praktik terbaik keamanan untuk Storage Gateway

AWS Storage Gateway menyediakan sejumlah fitur keamanan untuk dipertimbangkan ketika Anda mengembangkan dan menerapkan kebijakan keamanan Anda sendiri. Praktik terbaik berikut adalah pedoman umum dan tidak mewakili solusi keamanan yang lengkap. Karena praktik terbaik ini mungkin tidak sesuai atau cukup untuk lingkungan Anda, anggap praktik terbaik tersebut sebagai pertimbangan yang membantu dan bukan sebagai rekomendasi. Untuk informasi selengkapnya, lihat [AWS Praktik Terbaik Keamanan](#).

Pemecahan masalah gateway

Setelah itu, Anda dapat menemukan informasi tentang masalah pemecahan masalah yang terkait dengan gateway, berbagi file, volume, kaset virtual, dan snapshot. Informasi pemecahan masalah gateway lokal mencakup gateway yang digunakan pada klien VMware ESXi dan Microsoft Hyper-V. Informasi pemecahan masalah untuk berbagi file berlaku untuk jenis Gateway File Amazon S3. Informasi pemecahan masalah untuk volume berlaku untuk jenis gateway volume. Informasi pemecahan masalah untuk kaset berlaku untuk jenis Tape Gateway. Informasi pemecahan masalah untuk masalah gateway berlaku untuk menggunakan metrik CloudWatch. Informasi pemecahan masalah untuk masalah ketersediaan tinggi mencakup gateway yang berjalan pada platform VMware vSphere High Availability (HA).

Topik

- [Memecahkan masalah gateway lokal](#)
- [Memecahkan masalah pengaturan Microsoft Hyper-V](#)
- [Memecahkan masalah gateway Amazon EC2](#)
- [Memecahkan masalah alat perangkat keras](#)
- [Memecahkan masalah gateway file](#)
- [Pemberitahuan Health Ketersediaan Tinggi](#)
- [Memecahkan masalah ketersediaan tinggi](#)
- [Praktik terbaik untuk memulihkan data](#)

Memecahkan masalah gateway lokal

Anda dapat menemukan informasi berikut tentang masalah umum yang mungkin Anda alami bekerja dengan gateway lokal, dan cara mengaktifkan AWS Support untuk membantu memecahkan masalah gateway Anda.

Tabel berikut mencantumkan masalah umum yang mungkin Anda hadapi untuk bekerja dengan gateway lokal.

Isu	Tindakan yang Harus Dilakukan
<p>Anda tidak dapat menemukan alamat IP gateway Anda.</p>	<p>Gunakan klien hypervisor untuk terhubung ke host Anda untuk menemukan alamat IP gateway.</p> <ul style="list-style-type: none"> • Untuk VMware ESXi, alamat IP VM dapat ditemukan di klien vSphere padaRingkasantab. • Untuk Microsoft Hyper-V, alamat IP VM dapat ditemukan dengan masuk ke konsol lokal. <p>Jika Anda masih mengalami kesulitan menemukan alamat IP gateway:</p> <ul style="list-style-type: none"> • Periksa apakah VM dinyalakan. Hanya ketika VM diaktifkan apakah alamat IP ditugaskan ke gateway Anda. • Tunggu sampai VM menyelesaikan startup. Jika Anda baru saja mengaktifkan VM Anda, maka mungkin diperlukan beberapa menit untuk gateway untuk menyelesaikan urutan boot-nya.
<p>Anda mengalami masalah jaringan atau firewall.</p>	<ul style="list-style-type: none"> • Izinkan port yang sesuai untuk gateway Anda. • Jika Anda menggunakan firewall atau router untuk memfilter atau membatasi lalu lintas jaringan, Anda harus mengkonfigurasi firewall dan router untuk memungkinkan endpoint layanan ini untuk komunikasi keluarAWS. Untuk informasi selengkapnya tentang persyaratan jaringan dan firewall, lihatPersyaratan jaringan dan firewall.
<p>Aktivasi gateway Anda gagal saat Anda mengklikLanjut ke Aktivasitombol di Storage Gateway Management Console.</p>	<ul style="list-style-type: none"> • Periksa apakah gateway VM dapat diakses dengan melakukan ping VM dari klien Anda. • Periksa apakah VM Anda memiliki konektivitas jaringan ke internet. Jika tidak, Anda harus mengkonfigurasi proxy SOCKS. Untuk informasi lain tentang cara melakukannya, lihat Menguji koneksi gateway Gateway File FSx Anda ke titik akhir gateway. • Periksa apakah host memiliki waktu yang benar, bahwa host dikonfigurasi untuk menyinkronkan waktunya secara otomatis ke server Network Time Protocol (NTP), dan bahwa gateway VM

Isu	Tindakan yang Harus Dilakukan
	<p>memiliki waktu yang benar. Untuk informasi tentang sinkronisasi waktu host hypervisor dan VM, lihat Mengkonfigurasi server Network Time Protocol (NTP) untuk gateway Anda.</p> <ul style="list-style-type: none">• Setelah melakukan langkah-langkah ini, Anda dapat mencoba kembali penyebaran gateway menggunakan konsol Storage Gateway dan Pengaturan dan Aktifkan Gateway Penyihir.• Periksa apakah VM Anda memiliki setidaknya 7,5 GB RAM. Alokasi Gateway gagal jika ada kurang dari 7,5 GB RAM. Untuk informasi selengkapnya, lihat Persyaratan pengaturan file gateway.
<p>Anda perlu menghapus disk yang dialokasikan sebagai ruang buffer upload. Misalnya, Anda mungkin ingin mengurangi jumlah ruang buffer upload untuk gateway, atau Anda mungkin perlu mengganti disk yang digunakan sebagai buffer upload yang telah gagal.</p>	

Isu	Tindakan yang Harus Dilakukan
Anda perlu meningkatkan bandwidth antara gateway Anda dan AWS.	<p>Anda dapat meningkatkan bandwidth dari gateway Anda ke AWS dengan mengatur koneksi internet Anda ke AWS pada adaptor jaringan (NIC) terpisah dari yang menghubungkan aplikasi Anda dan gateway VM. Mengambil pendekatan ini berguna jika Anda memiliki koneksi bandwidth tinggi AWS dan Anda ingin menghindari pertentangan bandwidth, terutama selama pemulihan snapshot. Untuk kebutuhan beban kerja throughput tinggi, Anda dapat menggunakan AWS Direct Connect untuk membuat koneksi jaringan khusus antara gateway lokal Anda dan AWS. Untuk mengukur bandwidth koneksi dari gateway Anda ke AWS, menggunakan <code>CloudBytesDownloaded</code> dan <code>CloudBytesUploaded</code> metrik gateway. Untuk lebih lanjut tentang hal ini, lihat Performa. Meningkatkan konektivitas internet Anda membantu memastikan bahwa buffer upload Anda tidak terisi.</p>

Isu	Tindakan yang Harus Dilakukan
<p>Throughput ke atau dari gateway Anda turun ke nol.</p>	<ul style="list-style-type: none"> • PadaPintu gerbangtab konsol Storage Gateway, verifikasi bahwa alamat IP untuk gateway Anda VM adalah sama yang Anda lihat menggunakan perangkat lunak klien hypervisor Anda (yaitu, klien VMware vSphere atau Microsoft Hyper-V Manager). Jika Anda menemukan ketidakcocokan, mulai ulang gateway Anda dari konsol Storage Gateway, seperti yang ditunjukkan diMematikan gateway VM. Setelah restart, alamat diAlamat IPdaftar di konsol Storage GatewayPintu gerbangtab harus sesuai dengan alamat IP untuk gateway Anda, yang Anda tentukan dari klien hypervisor. • Untuk VMware ESXi, alamat IP VM dapat ditemukan di klien vSphere padaRingkasantab. • Untuk Microsoft Hyper-V, alamat IP VM dapat ditemukan dengan masuk ke konsol lokal. • Periksa konektivitas gateway AndaAWSseperti yang dijelaskan dalamMenguji koneksi gateway Gateway File FSx Anda ke titik akhir gateway. • Periksa konfigurasi adaptor jaringan gateway Anda, dan pastikan semua antarmuka yang Anda inginkan untuk diaktifkan untuk gateway diaktifkan. Untuk melihat konfigurasi adaptor jaringan untuk gateway Anda, ikuti petunjuk diMengkonfigurasi adaptor jaringan untuk gateway Andadan pilih opsi untuk melihat konfigurasi jaringan gateway Anda. <p>Anda dapat melihat throughput dari dan dari gateway Anda dari konsol Amazon CloudWatch. Untuk informasi lebih lanjut tentang mengukur throughput ke dan dari gateway Anda keAWS, lihatPerforma.</p>
<p>Anda mengalami kesulitan mengimpor (menyebarkan) Storage Gateway di Microsoft Hyper-V.</p>	<p>LihatMemecahkan masalah pengaturan Microsoft Hyper-V, yang membahas beberapa masalah umum menyebarkan gateway di Microsoft Hyper-V.</p>

Isu	Tindakan yang Harus Dilakukan
Anda menerima pesan yang mengatakan: “Data yang telah ditulis ke volume di gateway Anda tidak disimpan dengan aman diAWS”.	Anda menerima pesan ini jika gateway VM dibuat dari klon atau snapshot dari VM gateway lain. Jika ini tidak terjadi, hubungiAWS Support.

MengaktifkanAWS Supportuntuk membantu memecahkan masalah gateway yang dihosting lokal

Storage Gateway menyediakan konsol lokal yang dapat Anda gunakan untuk melakukan beberapa tugas pemeliharaan, termasuk mengaktifkanAWS Supportuntuk mengakses gateway Anda untuk membantu Anda mengatasi masalah gateway pemecahan masalah. Secara default,AWS Supportakses ke gateway Anda dinonaktifkan. Anda mengaktifkan akses ini melalui konsol lokal host. Untuk memberikanAWS Supportakses ke gateway Anda, Anda pertama kali masuk ke konsol lokal untuk host, arahkan ke konsol gateway penyimpanan, dan kemudian terhubung ke server dukungan.

Untuk mengaktifkanAWS Supportakses ke gateway Anda

1. Masuk ke konsol lokal host Anda.
 - VMware ESXi — untuk informasi lebih lanjut, lihat[Mengakses Konsol Lokal Gateway dengan VMware ESXi](#).
 - Microsoft Hyper-V — untuk informasi selengkapnya, lihat[Mengakses konsol lokal Gateway dengan Microsoft Hyper-V](#).

Konsol lokal terlihat seperti berikut.

2. Pada prompt, masukkan`5`untuk membukaAWS SupportKonsol saluran.
3. Masukkan `h` Untuk membuka kotak dialog PERINTAH YANG TERSEDIA Jendela.
4. Lakukan salah satu dari berikut:
 - Jika gateway Anda menggunakan titik akhir publik, diPERINTAH YANG TERSEDIAjendela, masukkan`open-support-channel1`untuk terhubung ke dukungan pelanggan untuk Storage

Gateway. Izinkan port TCP 22 sehingga Anda dapat membuka saluran dukunganAWS. Saat Anda terhubung ke dukungan pelanggan, Storage Gateway memberikan nomor dukungan kepada Anda. Catat nomor dukungan Anda.

- Jika gateway Anda menggunakan endpoint VPC, diPERINTAH YANG TERSEDIAjendela, masukkan**open-support-channel**. Jika gateway Anda tidak diaktifkan, berikan titik akhir VPC atau alamat IP untuk terhubung ke dukungan pelanggan untuk Storage Gateway. Izinkan port TCP 22 sehingga Anda dapat membuka saluran dukunganAWS. Saat Anda terhubung ke dukungan pelanggan, Storage Gateway memberikan nomor dukungan kepada Anda. Catat nomor dukungan Anda.

Note

Nomor saluran bukan nomor port Transmission Control Protocol/User Datagram Protocol (TCP/UDP). Sebaliknya, gateway membuat koneksi Secure Shell (SSH) (TCP 22) ke server Storage Gateway dan menyediakan saluran dukungan untuk koneksi.

5. Setelah saluran dukungan didirikan, berikan nomor layanan dukungan AndaAWS SupportbegituAWS Supportdapat memberikan bantuan pemecahan masalah.
6. Ketika sesi dukungan selesai, masukkanquntuk mengakhirinya. Jangan menutup sesi sampai Support Amazon Web Services memberi tahu Anda bahwa sesi dukungan selesai.
7. ENTERexituntuk keluar dari konsol Storage Gateway.
8. Ikuti petunjuk untuk keluar dari konsol lokal.

Memecahkan masalah pengaturan Microsoft Hyper-V

Tabel berikut mencantumkan masalah khas yang mungkin Anda hadapi saat menyebarkan Storage Gateway pada platform Microsoft Hyper-V.

Isu	Tindakan yang Harus Dilakukan
Anda mencoba mengimpor gateway dan menerima pesan galat: "Impor gagal.	<p>Kesalahan ini dapat terjadi karena alasan berikut:</p> <ul style="list-style-type: none"> • Jika Anda tidak menunjuk ke root file sumber gateway unzip. Bagian terakhir dari lokasi yang Anda tentukan diMesin Virtual

Isu	Tindakan yang Harus Dilakukan
<p>Tidak dapat menemukan file impor mesin virtual di bawah lokasi...”.</p>	<p>Imporkotak dialog harus <code>AWS-Storage-Gateway</code> , seperti contoh berikut menunjukkan:</p> <ul style="list-style-type: none"> • Jika Anda telah menggunakan gateway dan Anda tidak memilih <code>Menyalin mesin virtual</code> pilihan dan periksa <code>Gandakan semua fileopsi diMesin Virtual</code> Imporkotak dialog, maka VM dibuat di lokasi di mana Anda memiliki file gateway unzip dan Anda tidak dapat mengimpor dari lokasi ini lagi. Untuk memperbaiki masalah ini, dapatkan salinan baru dari file sumber gateway unzip dan salin ke lokasi baru. Gunakan lokasi baru sebagai sumber impor. Contoh berikut menunjukkan opsi yang harus Anda periksa apakah Anda berencana untuk membuat beberapa gateway dari satu lokasi file sumber unzip.
<p>Anda mencoba mengimpor gateway dan menerima pesan galat: “Impor gagal. Tugas impor gagal menyalin berkas.”</p>	<p>Jika Anda telah menggunakan gateway dan Anda mencoba untuk menggunakan kembali folder default yang menyimpan file hard disk virtual dan file konfigurasi mesin virtual, maka kesalahan ini akan terjadi. Untuk memperbaiki masalah ini, tentukan lokasi baru di <code>Pengaturan Hyper-V</code> kotak dialog.</p>
<p>Anda mencoba mengimpor gateway dan menerima pesan galat: “Impor gagal. Impor gagal karena mesin virtual harus memiliki pengenal baru. Pilih pengenal baru dan coba impor lagi.”</p>	<p>Ketika Anda mengimpor gateway pastikan Anda memilih <code>Menyalin mesin virtual</code> pilihan dan periksa <code>Gandakan semua fileopsi diMesin Virtual</code> Imporkotak dialog untuk membuat ID unik baru untuk VM. Contoh berikut menunjukkan opsi dalam <code>Mesin Virtual</code> Imporkotak dialog yang harus Anda gunakan.</p>

Isu	Tindakan yang Harus Dilakukan
<p>Anda mencoba untuk memulai gateway VM dan menerima pesan kesalahan “Pengaturan prosesor partisi anak tidak kompatibel dengan partisi induk.”</p>	<p>Kesalahan ini mungkin disebabkan oleh perbedaan CPU antara CPU yang diperlukan untuk gateway dan CPU yang tersedia pada host. Pastikan bahwa jumlah CPU VM didukung oleh hypervisor yang mendasarinya.</p> <p>Untuk informasi selengkapnya tentang persyaratan Storage Gateway, lihat Persyaratan pengaturan file gateway.</p>
<p>Anda mencoba untuk memulai gateway VM dan menerima pesan galat “Gagal membuat partisi: Sumber daya yang tidak mencukupi ada untuk menyelesaikan layanan yang diminta.”</p>	<p>Kesalahan ini mungkin disebabkan oleh perbedaan RAM antara RAM yang diperlukan untuk gateway dan RAM yang tersedia pada host.</p> <p>Untuk informasi selengkapnya tentang persyaratan Storage Gateway, lihat Persyaratan pengaturan file gateway.</p>
<p>Pemutakhiran snapshot dan perangkat lunak gateway Anda terjadi pada waktu yang sedikit berbeda dari yang diharapkan.</p>	<p>Jam gerbang VM mungkin diimbangi dari waktu yang sebenarnya, yang dikenal sebagai clock drift. Periksa dan perbaiki waktu VM menggunakan opsi sinkronisasi waktu konsol gateway lokal. Untuk informasi selengkapnya, lihat Mengkonfigurasi server Network Time Protocol (NTP) untuk gateway Anda.</p>
<p>Anda harus menempatkan file Microsoft Hyper-V Storage Gateway yang tidak dilepas pada sistem file host.</p>	<p>Akses host seperti yang Anda lakukan server Microsoft Windows yang khas. Misalnya, jika host hypervisor adalah <code>namahyperv-server</code>, maka Anda dapat menggunakan jalur UNC berikut <code>\hyperv-server\c\$</code>, yang mengasumsikan bahwa <code>namahyperv-server</code> dapat diselesaikan atau didefinisikan dalam file host lokal Anda.</p>

Isu	Tindakan yang Harus Dilakukan
Anda diminta untuk kredensyal saat terhubung ke hypervisor.	Tambahkan kredensi pengguna Anda sebagai administrator lokal untuk host hypervisor menggunakan alat SConfig.cmd.

Memecahkan masalah gateway Amazon EC2

Di bagian berikut, Anda dapat menemukan masalah umum yang mungkin Anda alami bekerja dengan gateway yang digunakan di Amazon EC2. Untuk informasi selengkapnya tentang perbedaan antara gateway lokal dan gateway yang digunakan di Amazon EC2, lihat [Menerapkan gateway file pada host Amazon EC2](#).

Topik

- [Aktivasi gateway Anda belum terjadi setelah beberapa saat](#)
- [Anda tidak dapat menemukan instans gateway EC2 di daftar instans](#)
- [Anda ingin AWS Support untuk membantu memecahkan masalah gateway EC2](#)

Aktivasi gateway Anda belum terjadi setelah beberapa saat

Periksa yang berikut ini di konsol Amazon EC2:

- Port 80 diaktifkan di grup keamanan yang Anda kaitkan dengan instance. Untuk informasi selengkapnya tentang penambahan aturan grup keamanan, lihat [Menambahkan aturan grup keamanan](#) di Panduan Pengguna Amazon EC2 untuk Instans Linux.
- Instans gateway ditandai sebagai berjalan. Di konsol Amazon EC2, negara bagiannya untuk contoh harus RUNNING.
- Pastikan bahwa jenis instans Amazon EC2 Anda memenuhi persyaratan minimum, seperti yang dijelaskan dalam [Persyaratan penyimpanan](#).

Setelah memperbaiki masalah, coba aktifkan gateway lagi. Untuk melakukan ini, buka konsol Storage Gateway, pilih Menerapkan Gateway baru di Amazon EC2, dan masukkan kembali alamat IP instance.

Anda tidak dapat menemukan instans gateway EC2 di daftar instans

Jika Anda tidak memberikan tag sumber daya instans Anda dan Anda memiliki banyak instans yang berjalan, sulit untuk mengetahui instans mana yang Anda luncurkan. Dalam hal ini, Anda dapat mengambil tindakan berikut untuk menemukan instance gateway:

- Periksa nama Amazon Machine Image (AMI) pada Deskripsi tab contoh. Instans berdasarkan Storage Gateway AMI harus dimulai dengan teks **saws-storage-gateway-ami**.
- Jika Anda memiliki beberapa instance berdasarkan Storage Gateway AMI, periksa waktu peluncuran instans untuk menemukan instans yang benar.

Anda ingin AWS Support untuk membantu memecahkan masalah gateway EC2

Storage Gateway menyediakan konsol lokal yang dapat Anda gunakan untuk melakukan beberapa tugas pemeliharaan, termasuk mengaktifkan AWS Support untuk mengakses gateway Anda untuk membantu Anda mengatasi masalah gateway pemecahan masalah. Secara default, AWS Support akses ke gateway Anda dinonaktifkan. Anda mengaktifkan akses ini melalui konsol lokal Amazon EC2. Anda masuk ke konsol lokal Amazon EC2 melalui Secure Shell (SSH). Untuk berhasil masuk melalui SSH, grup keamanan instans Anda harus memiliki aturan yang membuka port TCP 22.

Note

Jika Anda menambahkan aturan baru ke grup keamanan yang sudah ada, aturan baru berlaku untuk semua instans yang menggunakan grup keamanan tersebut. Untuk informasi selengkapnya tentang grup keamanan dan cara menambahkan aturan grup keamanan, lihat [Grup keamanan Amazon EC2](#) di Panduan Pengguna Amazon EC2.

Untuk membiarkan AWS Support terhubung ke gateway Anda, Anda pertama kali masuk ke konsol lokal untuk instans Amazon EC2, arahkan ke konsol gateway penyimpanan, dan kemudian menyediakan akses.

Untuk mengaktifkanAWS Supportakses ke gateway yang digunakan pada instans Amazon EC2

1. Masuk ke konsol lokal untuk instans Amazon EC2 Anda. Untuk instruksi, buka[Terhubung ke instans Anda](#)diPanduan Pengguna Amazon EC2.

Anda dapat menggunakan perintah berikut ini untuk masuk ke konsol lokal instans EC2.

```
ssh -i PRIVATE-KEY admin@INSTANCE-PUBLIC-DNS-NAME
```

Note

Parameter*KUNCI PRIVAT* adalah . pemfile yang berisi sertifikat pribadi key pair EC2 yang Anda gunakan untuk meluncurkan instans Amazon EC2. Untuk informasi selengkapnya, lihat[Pengambilan kunci publik untuk key pair Anda](#)diPanduan Pengguna Amazon EC2. Parameter*NAMA-PUBLIK-DNS* adalah nama publik Sistem Nama Domain (DNS) dari instans Amazon EC2 Anda yang dijalankan oleh gateway Anda. Anda mendapatkan nama DNS publik ini dengan memilih instans Amazon EC2 di konsol EC2 dan mengeklikDeskripsitab.

2. Pada prompt, masukkan**6 - Command Prompt**untuk membukaAWS SupportKonsol saluran.
3. Masukkan **h** Untuk membuka kotak dialog PERINTAH YANG TERSEDIA Jendela.
4. Lakukan salah satu dari berikut:
 - Jika gateway Anda menggunakan titik akhir publik, diPERINTAH YANG TERSEDIAjendela, masukkan**open-support-channel**untuk terhubung ke dukungan pelanggan untuk Storage Gateway. Izinkan port TCP 22 sehingga Anda dapat membuka saluran dukunganAWS. Saat Anda terhubung ke dukungan pelanggan, Storage Gateway memberikan nomor dukungan kepada Anda. Catat nomor dukungan Anda.
 - Jika gateway Anda menggunakan endpoint VPC, diPERINTAH YANG TERSEDIAjendela, masukkan**open-support-channel**. Jika gateway Anda tidak diaktifkan, berikan titik akhir VPC atau alamat IP untuk terhubung ke dukungan pelanggan untuk Storage Gateway. Izinkan port TCP 22 sehingga Anda dapat membuka saluran dukunganAWS. Saat Anda terhubung ke dukungan pelanggan, Storage Gateway memberikan nomor dukungan kepada Anda. Catat nomor dukungan Anda.

Note

Nomor saluran bukan nomor port Transmission Control Protocol/User Datagram Protocol (TCP/UDP). Sebaliknya, gateway membuat koneksi Secure Shell (SSH) (TCP 22) ke server Storage Gateway dan menyediakan saluran dukungan untuk koneksi.

5. Setelah saluran dukungan didirikan, berikan nomor layanan dukungan AndaAWS SupportbegituAWS Supportdapat memberikan bantuan pemecahan masalah.
6. Ketika sesi dukungan selesai, masukkanquntuk mengakhirinya. Jangan menutup sesi sampai Support Amazon Web Services memberi tahu Anda bahwa sesi dukungan selesai.
7. ENTERexituntuk keluar dari konsol Storage Gateway.
8. Ikuti menu konsol untuk keluar dari instance Storage Gateway.

Memecahkan masalah alat perangkat keras

Topik berikut membahas masalah yang mungkin Anda hadapi dengan Storage Gateway Hardware Appliance, dan saran tentang pemecahan masalah ini.

Anda tidak dapat menentukan alamat IP layanan

Saat mencoba terhubung ke layanan Anda, pastikan Anda menggunakan alamat IP layanan dan bukan alamat IP host. Konfigurasi alamat IP layanan di konsol layanan, dan alamat IP host di konsol perangkat keras. Anda melihat konsol perangkat keras ketika Anda memulai alat perangkat keras. Untuk pergi ke konsol layanan dari konsol perangkat keras, pilihBuka Konsol Layanan.

Bagaimana Anda melakukan reset pabrik?

Jika Anda perlu melakukan pengaturan ulang pabrik pada alat Anda, hubungi tim Alat Perangkat Keras Storage Gateway untuk mendapatkan Support, seperti yang dijelaskan di bagian Dukungan berikut.

Di mana Anda mendapatkan dukungan Dell iDRAC?

Server Dell PowerEdge R640 dilengkapi dengan antarmuka manajemen Dell iDRAC. Kami menyarankan sebagai berikut:

- Jika Anda menggunakan antarmuka manajemen iDRAC, Anda harus mengubah kata sandi default. Untuk informasi selengkapnya tentang kredensi iDRAC, lihat [Dell PowerEdge - Apa username default dan password untuk iDRAC?](#).
- Pastikan firmware sudah up-to-date untuk mencegah pelanggaran keamanan.
- Memindahkan antarmuka jaringan iDRAC ke normal (em) port dapat menyebabkan masalah kinerja atau mencegah fungsi normal dari alat.

Anda tidak dapat menemukan nomor seri alat perangkat keras

Untuk menemukan nomor seri alat perangkat keras, pergi kePerangkat kerasdi konsol Storage Gateway, seperti yang ditunjukkan berikut ini.

Dimana untuk mendapatkan dukungan perangkat keras

Untuk menghubungi dukungan Storage Gateway Hardware Appliance, lihat [AWS Support](#).

ParameterAWS SupportTim mungkin meminta Anda mengaktifkan saluran dukungan untuk memecahkan masalah gateway Anda dari jarak jauh. Anda tidak perlu port ini terbuka untuk operasi normal gateway Anda, tetapi diperlukan untuk pemecahan masalah. Anda dapat mengaktifkan saluran dukungan dari konsol perangkat keras seperti yang ditunjukkan pada prosedur berikut.

Membuka saluran dukungan untukAWS

1. Buka konsol perangkat keras.
2. PilihSaluran Support Terbukaseperti yang ditunjukkan berikut ini.

Nomor port yang ditetapkan akan muncul dalam waktu 30 detik, jika tidak ada konektivitas jaringan atau masalah firewall.

3. Perhatikan juga nomor port dan berikanAWS Support.

Memecahkan masalah gateway file

Anda dapat mengonfigurasi gateway file Anda dengan grup log Amazon CloudWatch saat menjalankan VMware vSphere High Availability (HA). Jika Anda melakukannya, Anda menerima pemberitahuan tentang status kesehatan gateway file Anda dan tentang kesalahan yang dihadapi

gateway file. Anda dapat menemukan informasi tentang pemberitahuan kesalahan dan kesehatan ini di CloudWatch Logs.

Pada bagian berikut, Anda dapat menemukan informasi yang dapat membantu Anda memahami penyebab setiap pemberitahuan kesalahan dan kesehatan serta cara memperbaiki masalah.

Topik

- [Kesalahan: ObjectMissing](#)
- [Notifikasi: Mulai ulang](#)
- [Notifikasi: HardReboot](#)
- [Notifikasi: HealthCheckFailure](#)
- [Notifikasi: AvailabilityMonitorTest](#)
- [Kesalahan: RoleTrustRelationshipInvalid](#)
- [Memecahkan masalah dengan metrik CloudWatch](#)

Kesalahan: ObjectMissing

Anda bisa mendapatkan `ObjectMissing` error saat penulis selain gateway file yang ditentukan menghapus file yang ditentukan dari Amazon FSx. Setiap upload berikutnya ke Amazon FSx atau pengambilan dari Amazon FSx untuk objek gagal.

Untuk mengatasi kesalahan `ObjectMissing`

1. Simpan salinan terbaru dari file ke sistem file lokal klien SMB Anda (Anda perlu salinan file ini di langkah 3).
2. Hapus file dari file gateway menggunakan klien SMB Anda.
3. Salin versi terbaru dari file yang Anda simpan di langkah 1 Amazon FSx menggunakan klien SMB Anda. Lakukan ini melalui gateway file Anda.

Notifikasi: Mulai ulang

Anda bisa mendapatkan notifikasi reboot saat gateway VM dimulai ulang. Anda dapat memulai ulang gateway VM dengan menggunakan konsol Manajemen Hypervisor VM atau konsol Storage Gateway. Anda juga dapat me-restart dengan menggunakan perangkat lunak gateway selama siklus pemeliharaan gateway.

Jika waktu reboot dalam waktu 10 menit dari gateway yang dikonfigurasi [waktu mulai pemeliharaan](#), reboot ini mungkin merupakan kejadian normal dan bukan pertanda masalah. Jika reboot terjadi secara signifikan di luar jendela pemeliharaan, periksa apakah gateway dimulai ulang secara manual.

Notifikasi: HardReboot

Anda bisa mendapatkan `HardReboot` pemberitahuan saat gateway VM dimulai ulang secara tak terduga. Restart semacam itu bisa disebabkan oleh hilangnya daya, kegagalan perangkat keras, atau kejadian lain. Untuk gateway VMware, reset oleh vSphere High Availability Application Monitoring dapat memicu acara ini.

Ketika gateway Anda berjalan di lingkungan seperti itu, periksa keberadaan `HealthCheckFailure` pemberitahuan dan berkonsultasi dengan log peristiwa VMware untuk VM.

Notifikasi: HealthCheckFailure

Untuk gateway di VMware vSphere HA, Anda bisa mendapatkan `HealthCheckFailure` pemberitahuan ketika pemeriksaan kesehatan gagal dan restart VM diminta. Peristiwa ini juga terjadi selama tes untuk memantau ketersediaan, yang ditunjukkan oleh `AvailabilityMonitorTest` notifikasi. Dalam kasus ini, `HealthCheckFailure` notifikasi yang diharapkan.

Note

Pemberitahuan ini hanya untuk gateway VMware.

Jika acara ini berulang kali terjadi tanpa `AvailabilityMonitorTest` pemberitahuan, periksa infrastruktur VM Anda untuk masalah (penyimpanan, memori, dan sebagainya). Jika Anda memerlukan bantuan tambahan, hubungi AWS Support.

Notifikasi: AvailabilityMonitorTest

Anda mendapatkan `AvailabilityMonitorTest` pemberitahuan ketika Anda [menjalankan tes dari Ketersediaan dan pemantauan aplikasi](#) sistem pada gateway yang berjalan pada platform VMware vSphere HA.

Kesalahan: RoleTrustRelationshipInvalid

Anda mendapatkan kesalahan ini ketika peran IAM untuk berbagi file memiliki hubungan kepercayaan IAM yang salah dikonfigurasi (yaitu, peran IAM tidak mempercayai prinsipal Storage Gateway bernama `storagegateway.amazonaws.com`). Akibatnya, file gateway tidak akan bisa mendapatkan kredensial untuk menjalankan operasi apa pun pada bucket S3 yang mendukung berbagi file.

Untuk menyelesaikan kesalahan `RoleTrustRelationshipInvalid`

- Gunakan konsol IAM atau IAM API untuk menyertakan `storagegateway.amazonaws.com` sebagai prinsipal yang dipercaya oleh `iamRole` berbagi file Anda. Untuk informasi peran IAM, lihat [Tutorial: mendelegasikan akses di seluruh AWS Akun yang menggunakan peran IAM](#).

Memecahkan masalah dengan metrik CloudWatch

Anda dapat menemukan informasi berikut tentang tindakan untuk mengatasi masalah dalam menggunakan metrik Amazon CloudWatch dengan Storage Gateway.

Topik

- [Gateway Anda bereaksi perlahan saat menelusuri direktori](#)
- [Gateway Anda tidak merespons](#)
- [Anda tidak melihat file di sistem file Amazon FSx](#)
- [Gateway Anda lambat mentransfer data ke Amazon FSx](#)
- [Pekerjaan cadangan gateway Anda gagal atau ada kesalahan saat menulis ke gateway Anda](#)

Gateway Anda bereaksi perlahan saat menelusuri direktori

Jika gateway file Anda bereaksi perlahan saat Anda menjalankan `ls` perintah atau isi direktori, periksa `IndexFetch` dan `IndexEviction` metrik CloudWatch:

- Jika `IndexFetch` metrik lebih besar dari 0 saat Anda menjalankan `ls` perintah atau isi direktori, file gateway Anda dimulai tanpa informasi tentang isi direktori terpengaruh dan harus mengakses Amazon S3. Upaya selanjutnya untuk daftar isi direktori itu harus berjalan lebih cepat.
- Jika `IndexEviction` metrik lebih besar dari 0, itu berarti bahwa file gateway Anda telah mencapai batas apa yang dapat dikelola dalam cache pada waktu itu. Dalam hal ini, gateway file Anda

harus membebaskan beberapa ruang penyimpanan dari direktori yang paling baru diakses untuk mencantumkan direktori baru. Jika ini sering terjadi dan ada dampak kinerja, hubungi AWS Support.

Diskusikan dengan AWS Support dari sistem file Amazon FSx terkait dan rekomendasi untuk meningkatkan kinerja berdasarkan kasus penggunaan Anda.

Gateway Anda tidak merespons

Jika gateway file Anda tidak merespons, lakukan hal berikut:

- Jika ada reboot atau pembaruan perangkat lunak baru-baru ini, maka periksa `IOWaitPercent` metrik. Metrik ini menunjukkan persentase waktu bahwa CPU idle ketika ada permintaan I/O yang luar biasa. Dalam beberapa kasus, ini mungkin tinggi (10 atau lebih besar) dan mungkin telah meningkat setelah server di-reboot atau diperbarui. Dalam kasus ini, maka file gateway Anda mungkin bottlenecked oleh disk root lambat karena membangun kembali cache indeks ke RAM. Anda dapat mengatasi masalah ini dengan menggunakan disk fisik yang lebih cepat untuk disk root.
- Jika `MemUsedBytes` metrik adalah pada atau hampir sama dengan `MemTotalBytes` metrik, maka file gateway Anda kehabisan RAM yang tersedia. Pastikan bahwa gateway file Anda memiliki setidaknya RAM minimum yang diperlukan. Jika sudah terjadi, pertimbangkan untuk menambahkan lebih banyak RAM ke gateway file Anda berdasarkan beban kerja dan kasus penggunaan Anda.

Jika file share adalah SMB, masalahnya mungkin juga karena jumlah klien SMB yang terhubung ke berbagi file. Untuk melihat jumlah klien yang terhubung pada waktu tertentu, periksa `SMBV(1/2/3)Sessions` metrik. Jika ada banyak klien yang terhubung, Anda mungkin perlu menambahkan lebih banyak RAM ke gateway file Anda.

Anda tidak melihat file di sistem file Amazon FSx

Jika Anda melihat bahwa file di gateway tidak tercermin dalam sistem file Amazon FSx, periksa `FilesFailingUpload` metrik. Jika metrik melaporkan bahwa beberapa file gagal diunggah, periksa pemberitahuan kesehatan Anda. Ketika file gagal diunggah, gateway akan menghasilkan pemberitahuan kesehatan yang berisi rincian lebih lanjut tentang masalah ini.

Gateway Anda lambat mentransfer data ke Amazon FSx

Jika gateway file Anda lambat mentransfer data ke Amazon S3, lakukan hal berikut:

- Jika `CachePercentDirty` metrik 80 atau lebih besar, gateway file Anda menulis data lebih cepat ke disk daripada dapat mengunggah data ke Amazon S3. Pertimbangkan untuk meningkatkan bandwidth untuk diunggah dari gateway file Anda, menambahkan satu atau lebih disk cache, atau memperlambat penulisan klien.
- Jika `CachePercentDirty` metrik rendah, periksa `IoWaitPercent` metrik. Jika `IoWaitPercent` lebih besar dari 10, file gateway Anda mungkin bottlenecked oleh kecepatan disk cache lokal. Kami merekomendasikan disk solid state drive (SSD) lokal untuk cache Anda, sebaiknya NVM Express (NVMe). Jika disk tersebut tidak tersedia, coba gunakan beberapa disk cache dari disk fisik terpisah untuk peningkatan kinerja.

Pekerjaan cadangan gateway Anda gagal atau ada kesalahan saat menulis ke gateway Anda

Jika pekerjaan cadangan gateway file Anda gagal atau ada kesalahan saat menulis ke gateway file Anda, lakukan hal berikut:

- Jika `CachePercentDirty` metrik 90 persen atau lebih besar, gateway file Anda tidak dapat menerima penulisan baru ke disk karena tidak ada cukup ruang yang tersedia pada disk cache. Untuk melihat seberapa cepat file gateway Anda mengunggah ke Amazon FSx atau Amazon S3, lihat `CloudBytesUploaded` metrik. Bandingkan metrik itu dengan `WriteBytes` metrik, yang menunjukkan seberapa cepat klien menulis file ke file gateway Anda. Jika gateway file Anda menulis lebih cepat daripada yang dapat diunggah ke Amazon FSx atau Amazon S3, tambahkan lebih banyak disk cache untuk menutupi ukuran pekerjaan cadangan seminimal mungkin. Atau, tingkatkan bandwidth upload.
- Jika pekerjaan cadangan gagal tetapi `CachePercentDirty` metrik kurang dari 80 persen, gateway file Anda mungkin menekan timeout sesi sisi klien. Untuk SMB, Anda dapat meningkatkan batas waktu ini menggunakan perintah `PowerShellSet-SmbClientConfiguration - SessionTimeout 300`. Menjalankan perintah ini menetapkan batas waktu untuk 300 detik.

Untuk NFS, pastikan bahwa klien dipasang menggunakan hard mount bukan soft mount.

Pemberitahuan Health Ketersediaan Tinggi

Saat menjalankan gateway Anda pada platform VMware vSphere High Availability (HA), Anda mungkin menerima pemberitahuan kesehatan. Untuk informasi selengkapnya tentang notifikasi kesehatan, lihat [Memecahkan masalah ketersediaan tinggi](#).

Memecahkan masalah ketersediaan tinggi

Anda dapat menemukan informasi berikut tentang tindakan yang harus dilakukan jika Anda mengalami masalah ketersediaan.

Topik

- [Notifikasi Health](#)
- [Metrik](#)

Notifikasi Health

Ketika Anda menjalankan gateway Anda di VMware vSphere HA, semua gateway menghasilkan pemberitahuan kesehatan berikut ke grup log Amazon CloudWatch yang dikonfigurasi. Notifikasi ini masuk ke aliran log yang disebut `AvailabilityMonitor`.

Topik

- [Notifikasi: Mulai ulang](#)
- [Notifikasi: HardReboot](#)
- [Notifikasi: HealthCheckFailure](#)
- [Notifikasi: AvailabilityMonitorTest](#)

Notifikasi: Mulai ulang

Anda bisa mendapatkan notifikasi reboot saat gateway VM dimulai ulang. Anda dapat memulai ulang gateway VM dengan menggunakan konsol Manajemen Hypervisor VM atau konsol Storage Gateway. Anda juga dapat me-restart dengan menggunakan perangkat lunak gateway selama siklus pemeliharaan gateway.

Tindakan untuk Mengambil

Jika waktu reboot dalam waktu 10 menit dari gateway yang dikonfigurasi [waktu mulai pemeliharaan](#), ini mungkin kejadian normal dan bukan pertanda masalah. Jika reboot terjadi secara signifikan di luar jendela pemeliharaan, periksa apakah gateway dimulai ulang secara manual.

Notifikasi: HardReboot

Anda bisa mendapatkanHardReboot pemberitahuan saat gateway VM dimulai ulang secara tak terduga. Restart semacam itu bisa disebabkan oleh hilangnya daya, kegagalan perangkat keras, atau kejadian lain. Untuk gateway VMware, reset oleh vSphere High Availability Application Monitoring dapat memicu acara ini.

Tindakan untuk Mengambil

Ketika gateway Anda berjalan di lingkungan seperti itu, periksa keberadaanHealthCheckFailure pemberitahuan dan berkonsultasi dengan log peristiwa VMware untuk VM.

Notifikasi: HealthCheckFailure

Untuk gateway di VMware vSphere HA, Anda bisa mendapatkanHealthCheckFailure pemberitahuan ketika pemeriksaan kesehatan gagal dan restart VM diminta. Peristiwa ini juga terjadi selama tes untuk memantau ketersediaan, yang ditunjukkan olehAvailabilityMonitorTest notifikasi. Dalam kasus ini,HealthCheckFailure notifikasi yang diharapkan.

Note

Pemberitahuan ini hanya untuk gateway VMware.

Tindakan untuk Mengambil

Jika acara ini berulang kali terjadi tanpaAvailabilityMonitorTest pemberitahuan, periksa infrastruktur VM Anda untuk masalah (penyimpanan, memori, dan sebagainya). Jika Anda memerlukan bantuan tambahan, hubungiAWS Support.

Notifikasi: AvailabilityMonitorTest

Untuk gateway di VMware vSphere HA, Anda bisa mendapatkanAvailabilityMonitorTest pemberitahuan ketika Anda [menjalankan tes](#) dari [Ketersediaan dan pemantauan aplikasi](#) sistem di VMware.

Metrik

ParameterAvailabilityNotificatiometrik tersedia di semua gateway. Metrik ini adalah hitungan dari jumlah pemberitahuan kesehatan terkait ketersediaan yang dihasilkan oleh gateway. MenggunakanSumstatistik untuk mengamati apakah gateway mengalami peristiwa terkait ketersediaan. Konsultasikan dengan grup log CloudWatch yang dikonfigurasi untuk detail tentang kejadian.

Praktik terbaik untuk memulihkan data

Meskipun jarang terjadi, gateway Anda mungkin mengalami kegagalan yang tidak dapat dipulihkan. Kegagalan seperti itu dapat terjadi di mesin virtual Anda (VM), gateway itu sendiri, penyimpanan lokal, atau di tempat lain. Jika terjadi kegagalan, kami sarankan agar Anda mengikuti petunjuk di bagian yang sesuai berikut untuk memulihkan data Anda.

Important

Storage Gateway tidak mendukung memulihkan gateway VM dari snapshot yang dibuat oleh hypervisor Anda atau dari Amazon EC2 Amazon Machine Image (AMI) Anda. Jika gateway VM Anda malfungsi, aktifkan gateway baru dan pulihkan data Anda ke gateway tersebut menggunakan petunjuk berikut.

Topik

- [Memulihkan dari shutdown mesin virtual yang tak terduga](#)
- [Memulihkan data Anda dari disk cache yang tidak berfungsi](#)
- [Memulihkan data Anda dari pusat data yang tidak dapat diakses](#)

Memulihkan dari shutdown mesin virtual yang tak terduga

Jika VM Anda mati secara tak terduga, misalnya saat pemadaman listrik, gateway Anda menjadi tidak terjangkau. Ketika konektivitas daya dan jaringan dipulihkan, gateway Anda menjadi terjangkau dan mulai berfungsi normal. Berikut ini adalah beberapa langkah yang dapat Anda ambil pada saat itu untuk membantu memulihkan data Anda:

- Jika pemadaman menyebabkan masalah konektivitas jaringan, Anda dapat memecahkan masalah tersebut. Untuk informasi tentang cara menguji konektivitas jaringan, lihat [Menguji koneksi gateway Gateway File FSx Anda ke titik akhir gateway](#).
- Jika kegagalan dan masalah gateway Anda terjadi dengan volume atau kaset sebagai akibat dari shutdown yang tidak terduga, Anda dapat memulihkan data Anda. Untuk informasi tentang cara memulihkan data Anda, lihat bagian berikut yang berlaku untuk skenario Anda.

Memulihkan data Anda dari disk cache yang tidak berfungsi

Jika disk cache Anda mengalami kegagalan, kami sarankan Anda menggunakan langkah-langkah berikut untuk memulihkan data Anda tergantung pada situasi Anda:

- Jika kerusakan terjadi karena disk cache telah dihapus dari host Anda, matikan gateway, tambahkan kembali disk, dan restart gateway.
- Jika disk cache rusak atau tidak dapat diakses, matikan gateway, atur ulang disk cache, konfigurasi ulang disk untuk penyimpanan cache, dan restart gateway.

Untuk detail informasi, lihat [Memulihkan data Anda dari disk cache yang tidak berfungsi](#).

Memulihkan data Anda dari pusat data yang tidak dapat diakses

Jika gateway atau pusat data menjadi tidak dapat diakses karena alasan tertentu, Anda dapat memulihkan data ke gateway lain di pusat data lain atau memulihkan ke gateway yang dihosting di instans Amazon EC2. Jika Anda tidak memiliki akses ke pusat data lainnya, kami sarankan untuk membuat gateway di instans Amazon EC2. Langkah-langkah yang Anda ikuti tergantung pada jenis gateway Anda meliputi data dari.

Untuk memulihkan data dari file gateway di pusat data tidak dapat diakses

Untuk gateway berkas, Anda memetakan pembagian berkas baru ke bucket Amazon S3 yang berisi data yang ingin Anda pulihkan.

1. Buat dan aktifkan gateway file baru di host Amazon EC2. Untuk informasi selengkapnya, lihat [Menerapkan gateway file pada host Amazon EC2](#).
2. Buat berbagi file baru di gateway EC2 yang Anda buat. Untuk informasi selengkapnya, lihat [Membuat berbagi file](#).

3. Pasang file share Anda pada klien Anda dan petakan ke bucket S3 yang berisi data yang ingin Anda pulihkan. Untuk informasi selengkapnya, lihat [Pasang dan gunakan berbagi file Anda](#).

Sumber daya Storage Gateway

Pada bagian ini, Anda dapat menemukan informasi tentang AWS dan perangkat lunak, alat, dan sumber daya pihak ketiga yang dapat membantu Anda mengatur atau mengelola gateway, dan juga tentang kuota Storage Gateway.

Topik

- [Penyiapan host](#)
- [Mendapatkan Kunci Aktivasi untuk Gateway Anda](#)
- [Menggunakan AWS Direct Connect dengan Storage Gateway](#)
- [Menghubungkan ke Gateway Anda](#)
- [Memahami Sumber Daya Storage Gateway dan ID Sumber Daya](#)
- [Sumber daya Storage Gateway](#)
- [Bekerja dengan komponen open-source untuk AWS Storage Gateway](#)
- [Quotas](#)

Penyiapan host

Topik

- [Mengkonfigurasi VMware untuk Storage Gateway](#)
- [Menyinkronkan Waktu VM Gateway Anda](#)
- [Menerapkan gateway file pada host Amazon EC2](#)

Mengkonfigurasi VMware untuk Storage Gateway

Saat mengonfigurasi VMware untuk Storage Gateway, pastikan untuk menyinkronkan waktu VM Anda dengan waktu host Anda, konfigurasi VM untuk menggunakan pengontrol disk paravirtualized saat menyediakan penyimpanan dan memberikan perlindungan dari kegagalan di lapisan infrastruktur yang mendukung gateway VM.

Topik

- [Menyinkronkan Waktu VM dengan Host Time](#)
- [Menggunakan Storage Gateway dengan VMware Ketersediaan Tinggi](#)

Menyinkronkan Waktu VM dengan Host Time

Untuk berhasil mengaktifkan gateway Anda, Anda harus memastikan bahwa waktu VM Anda disinkronkan ke waktu host, dan waktu host diatur dengan benar. Pada bagian ini, Anda pertama kali menyinkronkan waktu pada VM ke waktu host. Kemudian Anda memeriksa waktu host dan, jika diperlukan, mengatur waktu host dan mengkonfigurasi host untuk menyinkronkan waktunya secara otomatis ke server Network Time Protocol (NTP).

Important

Menyinkronkan waktu VM dengan waktu host diperlukan untuk aktivasi gateway yang berhasil.

Untuk menyinkronkan waktu VM dengan waktu host

1. Konfigurasi waktu VM Anda.

- a. Dalam klien vSphere, buka menu konteks (klik kanan) untuk VM gateway Anda, dan pilih **Edit Pengaturan**.

Parameter **Properti Mesin Virtual** kotak dialog terbuka.

- b. Pilih **Opsi tab**, dan pilih **Alat VMware** dalam daftar opsi.
- c. Periksa **Sinkronkan waktu tamu dengan tuan rumah** pilihan, dan kemudian pilih **OKE**.

VM menyinkronkan waktunya dengan host.

2. Konfigurasi waktu host.

Penting untuk memastikan bahwa jam host Anda diatur ke waktu yang benar. Jika Anda belum mengkonfigurasi jam host Anda, lakukan langkah-langkah berikut untuk mengatur dan menyinkronkannya dengan server NTP.

- a. Dalam klien vSphere VMware, pilih node host vSphere di panel kiri, dan kemudian pilih **Konfigurasi tab**
- b. Pilih **Konfigurasi Waktu** diperangkat lunak panel, dan kemudian memilih **Properti Tautan**.

ParameterKonfigurasi Waktukotak dialog akan muncul.

- c. DiTanggal dan waktupanel, mengatur tanggal dan waktu.
- d. Konfigurasi host untuk menyinkronkan waktunya secara otomatis ke server NTP.
 - i. PilihOpsidiKonfigurasi Waktukotak dialog, dan kemudian diNTP Daemon (ntpd) Pilihankotak dialog, pilihPengaturan NTPdi panel kiri.

- ii. PilihTambahkanuntuk menambahkan server NTP baru.
- iii. DiTambahkan Server NTPkotak dialog, ketik alamat IP atau nama domain yang memenuhi syarat dari server NTP, dan kemudian pilihOKE.

Anda dapat menggunakanpool.ntp.orgseperti yang ditunjukkan dalam contoh berikut.

- iv. DiNTP Daemon (ntpd) Pilihankotak dialog, pilihUmumdi panel kiri.
- v. DiPerintah Layananpane, pilihMulaiuntuk memulai layanan.

Perhatikan bahwa jika Anda mengubah referensi server NTP ini atau menambahkan yang lain nanti, Anda perlu me-restart layanan untuk menggunakan server baru.

- e. PilihOKEuntuk menutupNTP Daemon (ntpd) Pilihankotak dialog.
- f. PilihOKEuntuk menutupKonfigurasi Waktukotak dialog.

Menggunakan Storage Gateway dengan VMware Ketersediaan Tinggi

VMware High Availability (HA) adalah komponen dari vSphere yang dapat memberikan perlindungan dari kegagalan dalam lapisan infrastruktur mendukung gateway VM. VMware HA melakukan ini dengan menggunakan beberapa host dikonfigurasi sebagai cluster sehingga jika host menjalankan gateway VM gagal, gateway VM dapat dimulai ulang secara otomatis pada host lain dalam cluster.

Untuk informasi selengkapnya tentang VMware HA, lihat [VMware HA: Praktik Terbaik Konsep](#) di situs VMware.

Untuk menggunakan Storage Gateway dengan VMware HA, sebaiknya lakukan hal-hal berikut:

- Terapkan VMware ESX .ovapaket download yang berisi Storage Gateway VM hanya pada satu host dalam klaster.
- Saat menerapkan .ovapaket, pilih penyimpanan data yang tidak lokal untuk satu host. Sebagai gantinya, gunakan penyimpanan data yang dapat diakses oleh semua host di klaster. Jika Anda memilih penyimpanan data yang lokal ke host dan host gagal, maka sumber data mungkin tidak dapat diakses oleh host lain di cluster dan failover ke host lain mungkin tidak berhasil.
- Dengan pengelompokan, jika Anda menyebarkan .ovapaket ke cluster, pilih host ketika Anda diminta untuk melakukannya. Bergantian, Anda dapat menyebarkan langsung ke host dalam sebuah cluster.

Menyinkronkan Waktu VM Gateway Anda

Untuk gateway dikerahkan pada VMware ESXi, pengaturan waktu host hypervisor dan sinkronisasi waktu VM ke host cukup untuk menghindari waktu drift. Untuk informasi selengkapnya, lihat [Menyinkronkan Waktu VM dengan Host Time](#). Untuk gateway yang digunakan di Microsoft Hyper-V, Anda harus secara berkala memeriksa waktu VM Anda menggunakan prosedur yang dijelaskan berikut.

Untuk melihat dan menyinkronkan waktu hypervisor gateway VM ke server Network Time Protocol (NTP)

1. Masuk ke konsol lokal gateway Anda:
 - Untuk informasi selengkapnya tentang login ke konsol lokal VMware ESXi, lihat [Mengakses Konsol Lokal Gateway dengan VMware ESXi](#).
 - Untuk informasi selengkapnya tentang masuk ke konsol lokal Microsoft Hyper-V, lihat [Mengakses konsol lokal Gateway dengan Microsoft Hyper-V](#).
 - Untuk informasi selengkapnya tentang masuk ke konsol lokal untuk Linux Kernel berbasis Virtuam Machine (KVM), lihat [Mengakses Konsol Lokal Gateway dengan Linux KVM](#).
2. Pada Konfigurasi Storage Gateway menu utama, masukkan 4 untuk Manajemen Waktu Sistem.

3. Pada **Manajemen Waktu Sistem** menu, masukkan **1** untuk **Lihat dan Sinkronisasi Waktu Sistem**.
4. Jika hasilnya menunjukkan bahwa Anda harus menyinkronkan waktu VM Anda ke waktu NTP, masukkan **y**. Jika tidak, masukkan **n**.

Jika Anda memasukkan **y** untuk menyinkronkan, sinkronisasi mungkin memakan waktu beberapa saat.

Tangkapan layar berikut menunjukkan VM yang tidak memerlukan sinkronisasi waktu.

Tangkapan layar berikut menunjukkan VM yang memerlukan sinkronisasi waktu.

Menerapkan gateway file pada host Amazon EC2

Anda dapat menerapkan dan mengaktifkan gateway file di instans Amazon Elastic Compute Cloud (Amazon EC2). File Gateway Amazon Machine Image (AMI) tersedia sebagai AMI komunitas.

Untuk menerapkan gateway di instans Amazon EC2

1. Pada **Pilih platform host** halaman, pilih **Amazon EC2**.
2. Pilih **Luncurkan instance** untuk meluncurkan gateway penyimpanan EC2 AMI. Anda diarahkan ke konsol Amazon EC2 tempat Anda dapat memilih jenis instans.
3. Di Langkah 2: **Pilih Jenis Instans** halaman, pilih konfigurasi perangkat keras instans Anda. Storage Gateway didukung pada jenis instans yang memenuhi persyaratan minimum tertentu. Sebaiknya mulai dengan tipe instans **m4.xlarge**, yang memenuhi persyaratan minimum agar gateway Anda berfungsi dengan baik. Untuk informasi selengkapnya, lihat [Persyaratan perangkat keras untuk VM lokal](#).

Anda dapat mengubah ukuran instans setelah memulai, jika perlu. Untuk informasi selengkapnya, lihat [Mengubah ukuran instans Anda](#) di Panduan Pengguna Amazon EC2 untuk Instans Linux.

 Note

Jenis instans tertentu, khususnya i3 EC2, menggunakan disk SSD NVMe. Ini dapat menyebabkan masalah ketika Anda memulai atau menghentikan file gateway; misalnya, Anda dapat kehilangan data dari cache. Pantau `CachePercentDirty` metrik Amazon CloudWatch, dan hanya memulai atau menghentikan sistem Anda saat parameter tersebut `0`. Untuk mempelajari lebih lanjut tentang metrik pemantauan untuk gateway Anda, lihat [Metrik dan dimensi Storage Gateway](#) dalam dokumentasi CloudWatch. Untuk informasi selengkapnya tentang persyaratan tipe instans Amazon EC2, lihat [the section called "Persyaratan untuk tipe instans Amazon EC2"](#).

4. Pilih Berikutnya: Konfigurasi Rincian Instans.
5. Pada Langkah 3: Konfigurasi Detail Instans.halaman, pilih nilai untuk `Tetapkan Otomatis IP Publik`. Jika instans Anda dapat diakses dari internet publik, verifikasi bahwa `Tetapkan Otomatis IP Publik` diatur ke `Aktifkan`. Jika instans Anda tidak boleh diakses dari internet, pilih `Tetapkan Otomatis IP Publik` untuk `Nonaktifkan`.
6. Untuk Peran IAM, pilih `AWS Identity and Access Management (IAM)` yang ingin Anda gunakan untuk gateway Anda.
7. Pilih Berikutnya: Tambahkan Penyimpanan.
8. Pada Langkah 4: Tambahkan Penyimpanan.halaman, pilih `Tambahkan Volume Baru` untuk menambahkan penyimpanan ke instance gateway file Anda. Anda memerlukan setidaknya satu volume Amazon EBS untuk mengkonfigurasi penyimpanan cache.

Ukuran disk yang disarankan: Cache (Minimum) 150 GiB dan Cache (Maksimum) 64 TiB

9. Pada Langkah 5: Tambahkan tandahalaman, Anda dapat menambahkan tag opsional ke instance Anda. Lalu pilih Selanjutnya: Konfigurasi Grup Keamanan.
10. Pada Langkah 6: Konfigurasi Kelompok Keamanan.Halaman, tambahkan aturan firewall ke lalu lintas tertentu untuk mencapai instans Anda. Anda dapat membuat grup keamanan baru atau memilih grup keamanan yang sudah ada.

 Important

Selain aktivasi Storage Gateway dan Secure Shell (SSH) port akses, klien NFS memerlukan akses ke port tambahan. Untuk detail informasi, lihat [Persyaratan jaringan dan firewall](#).

11. Pilih **Meninjau dan Meluncurkan** untuk meninjau konfigurasi Anda.
12. Pada **Langkah 7: Meninjau Peluncuran instans** halaman, pilih **Luncurkan**.
13. Di **Pilih key pair yang sudah ada atau membuat key pair baru** kotak dialog, pilih **Pilih key pair yang sudah ada**, lalu pilih key pair yang Anda buat saat melakukan penyiapan. Saat Anda siap, pilih kotak pengakuan, lalu pilih **Meluncurkan Contoh**.

Halaman konfirmasi memberi tahu Anda bahwa instans Anda sedang diluncurkan.

14. Pilih **Lihat Instans** untuk menutup halaman konfirmasi dan kembali ke konsol tersebut. Pada layar **Instans**, Anda dapat melihat status instans Anda. Hanya butuh waktu singkat untuk meluncurkan suatu instans. Saat Anda meluncurkan instans, status awalnya adalah dalam proses. Setelah instans dimulai, keadaannya berubah menjadi **berlari**, dan menerima nama DNS publik
15. Pilih instans Anda, perhatikan alamat IP publik di **Deskripsi tag**, dan kembali ke **Connect ke AWS** halaman di konsol Storage Gateway untuk melanjutkan pengaturan gateway Anda.

Anda dapat menentukan ID AMI yang akan digunakan untuk meluncurkan gateway file dengan menggunakan konsol Storage Gateway atau dengan menanyakan AWS Systems Manager **parameter**.

Untuk menentukan ID AMI

1. Masuk ke **AWS Management Console** dan buka konsol Storage Gateway di <https://console.aws.amazon.com/storagegateway/home>.
2. Pilih **Buat Gateway**, pilih **Gateway file**, dan kemudian pilih **Selanjutnya**.
3. Pada **Pilih platform host** halaman, pilih **Amazon EC2**.
4. Pilih **Luncurkan instance** untuk meluncurkan Storage Gateway EC2 AMI. Anda diarahkan ke halaman AMI komunitas EC2, di mana Anda dapat melihat ID AMI untuk **Anda AWS Wilayah** di URL.

Atau Anda dapat query **parameter Systems Manager**. Anda dapat menggunakan **AWS CLI** atau **Storage Gateway API** untuk query **parameter publik Systems Manager** di bawah **namespace/aws/service/storagegateway/ami/FILE_S3/latest**. Misalnya, menggunakan perintah CLI berikut mengembalikan ID AMI saat ini di **Anda AWS Wilayah**.

```
aws --region us-east-2 ssm get-parameter --name /aws/service/storagegateway/ami/FILE_S3/latest
```

Perintah CLI mengembalikan output yang serupa dengan yang berikut.

```
{
  "Parameter": {
    "Type": "String",
    "LastModifiedDate": 1561054105.083,
    "Version": 4,
    "ARN": "arn:aws:ssm:us-east-2::parameter/aws/service/storagegateway/ami/
FILE_FSX/latest",
    "Name": "/aws/service/storagegateway/ami/FILE_S3/latest",
    "Value": "ami-123c45dd67d891000"
  }
}
```

Mendapatkan Kunci Aktivasi untuk Gateway Anda

Untuk mendapatkan kunci aktivasi untuk gateway Anda, Anda membuat permintaan web ke gateway VM dan mengembalikan redirect yang berisi kunci aktivasi. Kunci aktivasi ini dilewatkan sebagai salah satu parameter ke `ActivateGateway` Aksi API untuk menentukan konfigurasi gateway Anda. Untuk informasi selengkapnya, lihat [ActivateGateway](#) di Referensi API Storage Gateway.

Permintaan yang Anda buat ke gateway VM berisi `AWS` Daerah di mana aktivasi terjadi. URL yang dikembalikan oleh redirect dalam respon berisi parameter query string yang disebut `activationkey`. Parameter string kueri ini adalah kunci aktivasi Anda. Format string kueri terlihat seperti berikut ini: `http://gateway_ip_address/?activationRegion=activation_region`.

Topik

- [AWS CLI](#)
- [Linux \(bash/zsh\)](#)
- [Microsoft Windows PowerShell](#)

AWS CLI

Jika Anda belum melakukannya, Anda harus menginstal dan mengonfigurasi AWS CLI. Untuk melakukannya, ikuti petunjuk berikut di Panduan Pengguna AWS Command Line Interface:

- [Menginstal AWS Command Line Interface](#)

- [Mengonfigurasi AWS Command Line Interface](#)

Contoh berikut menunjukkan kepada Anda cara menggunakan AWS CLI untuk mengambil respon HTTP, mengurai header HTTP dan mendapatkan kunci aktivasi.

```
wget 'ec2_instance_ip_address/?activationRegion=eu-west-2' 2>&1 | \
grep -i location | \
grep -i key | \
cut -d'=' -f2 | \
cut -d'&' -f1
```

Linux (bash/zsh)

Contoh berikut menunjukkan cara menggunakan Linux (bash/zsh) untuk mengambil respon HTTP, mengurai header HTTP, dan mendapatkan kunci aktivasi.

```
function get-activation-key() {
    local ip_address=$1
    local activation_region=$2
    if [[ -z "$ip_address" || -z "$activation_region" ]]; then
        echo "Usage: get-activation-key ip_address activation_region"
        return 1
    fi
    if redirect_url=$(curl -f -s -S -w '%{redirect_url}' "http://$ip_address/?
activationRegion=$activation_region"); then
        activation_key_param=$(echo "$redirect_url" | grep -oE 'activationKey=[A-Z0-9-]+')
        echo "$activation_key_param" | cut -f2 -d=
    else
        return 1
    fi
}
```

Microsoft Windows PowerShell

Contoh berikut menunjukkan cara menggunakan Microsoft Windows PowerShell untuk mengambil respon HTTP, mengurai header HTTP, dan mendapatkan kunci aktivasi.

```
function Get-ActivationKey {
    [CmdletBinding()]
    Param(
```

```
[parameter(Mandatory=$true)][string]$IpAddress,  
[parameter(Mandatory=$true)][string]$ActivationRegion  
)  
PROCESS {  
    $request = Invoke-WebRequest -UseBasicParsing -Uri "http://$IpAddress/?  
activationRegion=$ActivationRegion" -MaximumRedirection 0 -ErrorAction SilentlyContinue  
    if ($request) {  
        $activationKeyParam = $request.Headers.Location | Select-String -Pattern  
"activationKey=([A-Z0-9-]+)"  
        $activationKeyParam.Matches.Value.Split("=")[1]  
    }  
}  
}
```

Menggunakan AWS Direct Connect dengan Storage Gateway

AWS Direct Connect menautkan jaringan internal Anda ke Amazon Web Services Cloud. Dengan menggunakan AWS Direct Connect dengan Storage Gateway, Anda dapat membuat koneksi untuk kebutuhan beban kerja throughput tinggi, menyediakan koneksi jaringan khusus antara gateway lokal Anda dan AWS.

Storage Gateway menggunakan titik akhir publik. Dengan AWS Direct Connect koneksi di tempat, Anda dapat membuat antarmuka virtual publik untuk memungkinkan lalu lintas yang akan dialihkan ke endpoint Storage Gateway. Antarmuka virtual publik melewati penyedia layanan internet di jalur jaringan Anda. Endpoint publik layanan Storage Gateway bisa sama AWS Wilayah sebagai AWS Direct Connect lokasi, atau dapat berada di tempat yang berbeda AWS Wilayah.

Ilustrasi berikut menunjukkan sebuah contoh bagaimana AWS Direct Connect bekerja dengan Storage Gateway.

Prosedur berikut mengasumsikan bahwa Anda telah menciptakan gateway yang berfungsi.

Untuk menggunakan AWS Direct Connect dengan Storage Gateway

1. Membuat dan membangun AWS Direct Connect koneksi antara pusat data lokal dan titik akhir Storage Gateway Anda. Untuk informasi selengkapnya tentang cara membuat koneksi, lihat [Memulai dengan AWS Direct Connect](#) di AWS Direct Connect Panduan Pengguna.
2. Connect alat Storage Gateway lokal ke AWS Direct Connect router.
3. Buat antarmuka virtual publik, dan konfigurasi router lokal Anda. Untuk informasi selengkapnya, lihat [Membuat Antarmuka Virtual](#) di AWS Direct Connect Panduan Pengguna.

Untuk rincian tentang AWS Direct Connect, lihat [Apa AWS Direct Connect?](#) di AWS Direct Connect Panduan Pengguna.

Menghubungkan ke Gateway Anda

Setelah Anda memilih host dan menyebarkan gateway VM Anda, Anda menghubungkan dan mengaktifkan gateway Anda. Untuk melakukan ini, Anda memerlukan alamat IP gateway VM Anda. Anda mendapatkan alamat IP dari konsol lokal gateway Anda. Anda masuk ke konsol lokal dan mendapatkan alamat IP dari bagian atas halaman konsol.

Untuk gateway yang digunakan di lokasi, Anda juga bisa mendapatkan alamat IP dari hypervisor Anda. Untuk gateway Amazon EC2, Anda juga bisa mendapatkan alamat IP instans Amazon EC2 Anda dari Amazon EC2 Management Console. Untuk menemukan cara mendapatkan alamat IP gateway Anda, lihat salah satu dari berikut ini:

- Host VMware: [Mengakses Konsol Lokal Gateway dengan VMware ESXi](#)
- Host HyperV: [Mengakses konsol lokal Gateway dengan Microsoft Hyper-V](#)
- Linux Kernel berbasis Virtual Machine (KVM) host: [Mengakses Konsol Lokal Gateway dengan Linux KVM](#)
- Tuan rumah EC2: [Mendapatkan Alamat IP dari Host Amazon EC2](#)

Ketika Anda menemukan alamat IP, perhatikan itu. Kemudian kembali ke konsol Storage Gateway dan ketik alamat IP ke konsol.

Mendapatkan Alamat IP dari Host Amazon EC2

Untuk mendapatkan alamat IP instans Amazon EC2, gateway Anda digunakan, masuk ke konsol lokal instans EC2. Kemudian dapatkan alamat IP dari bagian atas halaman konsol. Untuk petunjuk, lihat .

Anda juga bisa mendapatkan alamat IP dari Amazon EC2 Management Console. Sebaiknya gunakan alamat IP publik untuk aktivasi. Untuk mendapatkan alamat IP publik, gunakan prosedur 1. Jika Anda memilih untuk menggunakan alamat IP elastis sebagai gantinya, lihat prosedur 2.

Prosedur 1: Untuk menyambung ke gateway Anda menggunakan alamat IP publik

1. Buka konsol Amazon EC2 di <https://console.aws.amazon.com/ec2/>.

2. Di panel navigasi, pilihInstans, dan kemudian pilih instans EC2 yang gateway Anda digunakan.
3. PilihDeskripsitab di bagian bawah, dan kemudian perhatikan IP publik. Anda menggunakan alamat IP ini untuk menyambung ke gateway. Kembali ke konsol Storage Gateway dan ketik alamat IP.

Jika Anda ingin menggunakan alamat IP elastis untuk aktivasi, gunakan prosedur berikut.

Prosedur 2: Untuk menyambung ke gateway Anda menggunakan alamat IP elastis

1. Buka konsol Amazon EC2 di <https://console.aws.amazon.com/ec2/>.
2. Di panel navigasi, pilihInstans, dan kemudian pilih instans EC2 yang gateway Anda digunakan.
3. PilihDeskripsitab di bagian bawah, dan kemudian perhatikanIP elastisnilai. Anda menggunakan alamat IP elastis ini untuk terhubung ke gateway. Kembali ke konsol Storage Gateway dan ketik alamat IP elastis.
4. Setelah gateway Anda diaktifkan, pilih gateway yang baru saja Anda aktifkan, lalu pilihPerangkat VTLtab di panel bawah.
5. Dapatkan nama semua perangkat VTL Anda.
6. Untuk setiap target, jalankan perintah berikut untuk mengkonfigurasi target.

```
iscsiadm -m node -o new -T [$TARGET_NAME] -p [$Elastic_IP]:3260
```

7. Untuk setiap target, jalankan perintah berikut untuk masuk.

```
iscsiadm -m node -p [$ELASTIC_IP]:3260 --login
```

Gateway Anda sekarang terhubung menggunakan alamat IP elastis instans EC2.

Memahami Sumber Daya Storage Gateway dan ID Sumber Daya

Di Storage Gateway, sumber daya utama adalahGatewaynamun tipe sumber daya lainnya meliputi:volume,pita virtual,Target iSCSI, danperangkat vtl. Ini disebut sebagaisubsumber dayadan mereka tidak ada kecuali mereka terkait dengan gateway.

Sumber daya dan sub-sumber daya ini memiliki nama Amazon Resource Name (ARN) yang unik seperti yang ditunjukkan pada tabel berikut.

Jenis Sumber Daya	Format ARN
ARN Gateway	arn:aws:storagegateway: <i>region:account-id</i> :gateway/ <i>gateway-id</i>
Berbagi File ARN	arn:aws:storagegateway: <i>region:account-id</i> :share/ <i>share-id</i>
ARN Volume	arn:aws:storagegateway: <i>region:account-id</i> :gateway/ <i>gateway-id</i> /volume/ <i>volume-id</i>
ARN Tape	arn:aws:storagegateway: <i>region:account-id</i> :tape/ <i>tapebarcode</i>
Target ARN (target iSCSI)	arn:aws:storagegateway: <i>region:account-id</i> :gateway/ <i>gateway-id</i> /target/ <i>iSCSITarget</i>
ARN Perangkat	arn:aws:storagegateway: <i>region:account-id</i> :gateway/ <i>gateway-id</i> /device/ <i>vtldevice</i>

Storage Gateway juga mendukung penggunaan instans EC2 dan volume EBS dan snapshot. Sumber daya ini adalah sumber daya Amazon EC2 yang digunakan di Storage Gateway.

Cara menggunakan ID Sumber Daya

Saat Anda membuat sumber daya, Storage Gateway memberikan ID sumber daya yang unik. ID sumber daya ini merupakan bagian dari sumber daya ARN. Sebuah ID sumber daya mengambil bentuk sebagai pengidentifikasi sumber daya, diikuti dengan tanda hubung, dan kombinasi unik dari delapan huruf dan angka. Misalnya, ID gateway adalah formulirsgw-12A3456Bdi manasgwadalah pengenal sumber daya untuk gateway. ID volume mengambil formulirvo1-3344CCDDdi manavo1adalah pengenal sumber daya untuk volume.

Untuk kaset virtual, Anda dapat menambahkan awalan hingga empat karakter ke ID barcode untuk membantu Anda mengatur kaset Anda.

ID sumber daya Storage Gateway berada dalam huruf besar. Namun, ketika Anda menggunakan ID sumber daya ini dengan API Amazon EC2, Amazon EC2 mengharapkan ID sumber daya dalam huruf kecil. Anda harus mengubah ID sumber daya Anda menjadi huruf kecil untuk menggunakannya dengan API EC2. Misalnya, di Storage Gateway ID untuk volume mungkin `vol-1122AABB`. Bila Anda menggunakan ID ini dengan API EC2, Anda harus mengubahnya menjadi `vol-1122aabb`. Jika tidak, API EC2 mungkin tidak berperilaku seperti yang diharapkan.

Important

ID untuk volume Storage Gateway dan snapshot Amazon EBS yang dibuat dari volume gateway berubah menjadi format yang lebih panjang. Mulai Desember 2016, semua volume dan snapshot baru akan dibuat dengan string 17-karakter. Mulai April 2016, Anda akan dapat menggunakan ID yang lebih panjang ini sehingga Anda dapat menguji sistem Anda dengan format baru. Untuk informasi selengkapnya, lihat [ID Sumber Daya EC2 dan EBS yang lebih panjang](#).

Misalnya, volume ARN dengan format ID volume yang lebih panjang akan terlihat seperti ini: `arn:aws:storagegateway:us-west-2:111122223333:gateway/sgw-12A3456B/volume/vol-1122AABBCCDDEEFFG`.

ID snapshot dengan format ID yang lebih panjang akan terlihat seperti ini: `snap-78e226633445566ee`.

Untuk informasi lebih lanjut, lihat [Pengumuman: Head-up - Volume Storage Gateway yang lebih panjang dan ID snapshot datang pada tahun 2016](#).

Sumber daya Storage Gateway

Di Storage Gateway, Anda dapat menggunakan tag untuk mengelola sumber daya Anda. Tag memungkinkan Anda menambahkan metadata ke sumber daya Anda dan mengkategorikan sumber daya Anda untuk membuatnya lebih mudah dikelola. Setiap tag terdiri dari pasangan nilai kunci, yang Anda tentukan. Anda dapat menambahkan tag ke gateway, volume, dan kaset virtual. Anda dapat mencari dan mem-filter sumber daya ini berdasarkan tanda yang Anda tambahkan.

Sebagai contoh, Anda dapat menggunakan tag untuk mengidentifikasi sumber daya Storage Gateway yang digunakan oleh masing-masing departemen di organisasi Anda. Anda mungkin menandai gateway dan volume yang digunakan oleh departemen akuntansi Anda seperti ini: (`key=department` dan `value=accounting`). Anda kemudian dapat memfilter dengan tag ini untuk mengidentifikasi semua gateway dan volume yang digunakan oleh departemen akuntansi Anda dan

menggunakan informasi untuk menentukan biaya. Untuk informasi selengkapnya, lihat [Menggunakan Tag Alokasi Biaya](#) dan [Bekerja dengan Editor Tag](#).

Jika Anda mengarsipkan pita virtual yang ditandai, rekaman itu mempertahankan tag dalam arsip. Demikian pula, jika Anda mengambil rekaman dari arsip ke gateway lain, tag dipertahankan di gateway baru.

Untuk file gateway, Anda dapat menggunakan tag untuk mengontrol akses ke sumber daya. Untuk informasi tentang cara melakukan ini, lihat [Menggunakan tanda untuk mengontrol akses ke gateway dan sumber daya](#).

Tag tidak memiliki arti semantik melainkan ditafsirkan sebagai string karakter.

Batasan berikut berlaku untuk tag:

- Kunci dan nilai tanda peka huruf besar dan kecil.
- Jumlah maksimum tag untuk setiap sumber daya adalah 50.
- Kunci tag tidak dapat dimulai dengan `aws :`. Awalan ini dicadangkan untuk AWS gunakan.
- Karakter yang valid untuk properti kunci adalah UTF-8 huruf dan angka, spasi, dan karakter khusus `+ - = . _ /` dan `@`.

Bekerja dengan tag

Anda dapat bekerja dengan tag menggunakan konsol Storage Gateway, Storage Gateway API, atau [Storage Gateway Command Line Interface \(CLI\)](#). Prosedur berikut menunjukkan cara menambahkan, mengedit, dan menghapus tag di konsol.

Untuk menambahkan tanda

1. Buka konsol Storage Gateway di <https://console.aws.amazon.com/storagegateway/home>.
2. Di panel navigasi, pilih sumber daya yang ingin Anda tanda.

Misalnya, untuk menandai gateway, pilih Gateway, dan kemudian pilih gateway yang ingin Anda tag dari daftar gateway.

3. Pilih Tag, dan kemudian pilih Tambah/mengedit tanda.
4. Di Tambah/mengedit tandakotak dialog, pilih Membuat tag.
5. Ketik kunci untuk Kunci dan nilai untuk Nilai. Misalnya, Anda dapat mengetik **Department** untuk kunci dan **Accounting** untuk nilai.

Note

Anda dapat meninggalkanNilai kotak kosong.

6. Pilih **Buat Tag** untuk menambahkan lebih banyak tag. Anda dapat menambahkan beberapa tag ke sumber daya.
7. Setelah selesai menambahkan tag, pilih **Simpan**.

Untuk mengedit tanda

1. Buka konsol Storage Gateway di <https://console.aws.amazon.com/storagegateway/home>.
2. Pilih sumber daya yang ingin Anda edit.
3. Pilih **Tag** untuk membuka **Tambah/mengedit tanda** kotak dialog.
4. Pilih ikon pensil di samping tag yang ingin Anda edit, lalu edit tanda.
5. Setelah selesai mengedit tag, pilih **Simpan**.

Untuk menghapus tanda

1. Buka konsol Storage Gateway di <https://console.aws.amazon.com/storagegateway/home>.
2. Pilih sumber daya yang ingin Anda hapus.
3. Pilih **Tag**, dan kemudian pilih **Tambah/mengedit tanda** untuk membuka **Tambah/mengedit tanda** kotak dialog.
4. Pilih **X** ikon di samping tag yang ingin Anda hapus, lalu pilih **Simpan**.

Lihat juga

[Menggunakan tanda untuk mengontrol akses ke gateway dan sumber daya](#)

Bekerja dengan komponen open-source untuk AWS Storage Gateway

Pada bagian ini, Anda dapat menemukan informasi tentang alat pihak ketiga dan lisensi yang kami andalkan untuk memberikan fungsionalitas Storage Gateway.

Topik

- [Komponen sumber terbuka untuk Storage Gateway](#)
- [Komponen sumber terbuka untuk Amazon FSx File Gateway](#)

Komponen sumber terbuka untuk Storage Gateway

Beberapa alat dan lisensi pihak ketiga digunakan untuk memberikan fungsionalitas untuk gateway volume, gateway tape, dan Amazon S3 File Gateway.

Gunakan link berikut untuk mengunduh kode sumber untuk komponen perangkat lunak open-source tertentu yang disertakan AWS Storage Gateway perangkat lunak:

- Untuk gateway dikerahkan pada VMware ESXi: [sources.tar](#)
- Untuk gateway dikerahkan pada Microsoft Hyper-V: [sources_hyperv.tar](#)
- Untuk gateway yang digunakan di Linux Kernel berbasis Virtual Machine (KVM): [sources_KVM.tar](#)

Produk ini termasuk perangkat lunak yang dikembangkan oleh proyek OpenSSL untuk digunakan dalam OpenSSL Toolkit (<http://www.openssl.org/>). Untuk lisensi yang relevan untuk semua alat pihak ketiga yang bergantung, lihat [Lisensi Pihak Ketiga](#).

Komponen sumber terbuka untuk Amazon FSx File Gateway

Beberapa alat dan lisensi pihak ketiga digunakan untuk memberikan fungsionalitas Amazon FSx File Gateway (FSx File Gateway).

Gunakan link berikut untuk mengunduh kode sumber untuk komponen perangkat lunak open-source tertentu yang disertakan dengan perangkat lunak FSx File Gateway:

- Untuk Amazon FSx File Gateway 2021-07-07 Rilis: [sgw-file-fsx-smb-open-source.tgz](#)
- Untuk Amazon FSx File Gateway 2021-04-06 Rilis: [sgw-file-fsx-smb-20210406-open-source.tgz](#)

Produk ini termasuk perangkat lunak yang dikembangkan oleh proyek OpenSSL untuk digunakan dalam OpenSSL Toolkit (<http://www.openssl.org/>). Untuk lisensi yang relevan untuk semua alat pihak ketiga yang bergantung, lihat tautan berikut ini:

- Untuk Amazon FSx File Gateway 2021-07-07 Rilis: [Lisensi Pihak Ketiga](#).

- Untuk Amazon FSx File Gateway 2021-04-06 Rilis: [Lisensi Pihak Ketiga](#).

Quotas

Kuota untuk sistem file

Tabel berikut mencantumkan kuota untuk sistem file.

Resource	Batas per sistem file
Jumlah maksimum tag	50
Periode penyimpanan maksimum untuk cadangan otomatis	90 hari
Jumlah maksimum permintaan salinan cadangan yang sedang berlangsung ke satu Wilayah tujuan per akun.	5
Kapasitas penyimpanan minimum, sistem file SSD	32 GiB
Kapasitas penyimpanan minimum, sistem file HDD	2.000 GiB
Kapasitas penyimpanan maksimal, SSD dan HDD	64 TiB
Kapasitas throughput minimum	8 MBps
Kapasitas throughput maksimum	2.048 MBps
Jumlah maksimum berbagi file	100.000

Ukuran disk lokal yang disarankan untuk gateway Anda

Tabel berikut merekomendasikan ukuran untuk penyimpanan disk lokal untuk gateway yang digunakan.

Tipe Gateway	Cache (Minimal)	Cache (Maksimum)	Disk Lokal Diperlukan Lainnya
Gateway File	150 GiB	64 TiB	—

 Note

Anda dapat mengonfigurasi satu atau lebih drive lokal untuk cache Anda hingga kapasitas maksimum.

Saat menambahkan cache ke gateway yang ada, penting untuk membuat disk baru di host Anda (hypervisor atau instans Amazon EC2). Jangan mengubah ukuran disk yang ada jika disk telah dialokasikan sebelumnya sebagai cache.

Referensi API untuk Storage Gateway

Selain menggunakan konsol, Anda dapat menggunakan AWS Storage Gateway API untuk secara terprogram mengkonfigurasi dan mengelola gateway Anda. Bagian ini menjelaskan AWS Storage Gateway operasi, meminta penandatanganan otentikasi dan penanganan kesalahan. Untuk informasi tentang wilayah dan titik akhir yang tersedia untuk Storage Gateway, lihat [AWS Storage Gateway Titik akhir dan Kuota](#) di AWS Referensi umum.

Note

Anda juga dapat menggunakan AWS SDK saat mengembangkan aplikasi dengan Storage Gateway. Parameter AWS SDK untuk Java, .NET, dan PHP membungkus Storage Gateway API yang mendasari, menyederhanakan tugas pemrograman Anda. Untuk informasi tentang mengunduh pustaka SDK, lihat [Pustaka Kode Contoh](#).

Topik

- [AWS Storage Gateway Header Permintaan](#)
- [Menandatangani Permintaan](#)
- [Respons Kesalahan](#)
- [Tindakan](#)

AWS Storage Gateway Header Permintaan

Bagian ini menjelaskan header yang diperlukan yang harus Anda kirim dengan setiap permintaan POST ke AWS Storage Gateway. Anda menyertakan header HTTP untuk mengidentifikasi informasi kunci tentang permintaan termasuk operasi yang ingin Anda panggil, tanggal permintaan, dan informasi yang menunjukkan otorisasi Anda sebagai pengirim permintaan. Header adalah kasus sensitif dan urutan header tidak penting.

Contoh berikut menunjukkan header yang digunakan dalam [Activate Gateway](#) operasi.

```
POST / HTTP/1.1
```

```
Host: storagegateway.us-east-2.amazonaws.com
Content-Type: application/x-amz-json-1.1
Authorization: AWS4-HMAC-SHA256 Credential=AKIAIOSFODNN7EXAMPLE/20120425/us-east-2/
storagegateway/aws4_request, SignedHeaders=content-type;host;x-amz-date;x-amz-target,
Signature=9cd5a3584d1d67d57e61f120f35102d6b3649066abdd4bf4bbcf05bd9f2f8fe2
x-amz-date: 20120912T120000Z
x-amz-target: StorageGateway_20120630.ActivateGateway
```

Berikut ini adalah header yang harus disertakan dengan permintaan POST Anda AWS Storage Gateway. Header yang ditunjukkan di bawah ini yang dimulai dengan “x-amz” adalah AWS Header spesifik. Semua header lain yang tercantum adalah header umum digunakan dalam transaksi HTTP.

Header	Deskripsi
Authorization	<p>Header otorisasi berisi beberapa potongan informasi tentang permintaan yang memungkinkan AWS Storage Gateway untuk menentukan apakah permintaan adalah tindakan yang valid untuk pemohon. Format header ini adalah sebagai berikut (jeda baris ditambahkan untuk dibaca):</p> <pre>Authorization: AWS4-HMAC_SHA456 Credentials= <i>YourAccessKey</i> /<i>yyyymmdd</i>/<i>region</i>/storagegateway/aw s4_request, SignedHeaders=content-type;host;x-amz-date;x-amz-targ et, Signature= <i>CalculatedSignature</i></pre> <p>Dalam sintaks sebelumnya, Anda menentukan <i>YourAccessKey</i>, tahun, bulan, dan hari (<i>yyyymmdd</i>), daerah, dan <i>DikhitungSignature</i>. Format header otorisasi ditentukan oleh persyaratan AWS Proses penandatanganan V4. Rincian penandatanganan dibahas dalam topik Menandatangani Permintaan.</p>
Content-Type	<p>Gunakan <code>application/x-amz-json-1.1</code> sebagai jenis konten untuk semua permintaan AWS Storage Gateway.</p> <pre>Content-Type: application/x-amz-json-1.1</pre>

Header	Deskripsi
Host	<p>Gunakan header host untuk menentukan AWS Storage Gateway endpoint di mana Anda mengirim permintaan Anda. Misalnya, <code>storagegateway.us-east-2.amazonaws.com</code> adalah titik akhir untuk wilayah US East (Ohio). Untuk informasi lebih lanjut tentang titik akhir yang tersedia AWS Storage Gateway, lihat AWS Storage Gateway Titik akhir dan Kuota di AWS Referensi umum.</p> <pre>Host: storagegateway. <i>region</i>.amazonaws.com</pre>
x-amz-date	<p>Anda harus memberikan cap waktu di HTTP Date header atau AWS <code>x-amz-date</code> Header. (Beberapa pustaka klien HTTP tidak membiarkan Anda mengatur DateHeader.) Saat <code>x-amz-date</code> header hadir, AWS Storage Gateway mengabaikan apapun Date header selama otentikasi permintaan. Parameter <code>x-amz-date</code> Format harus berupa ISO8601 Basic dalam format <code>YYYYMMDD'T'JMMDD'Z'</code>. Jika kedua Date dan <code>x-amz-date</code> header yang digunakan, format header Tanggal tidak harus ISO8601.</p> <pre>x-amz-date: <i>YYYYMMDD'T'HHMMSS'Z'</i></pre>
x-amz-target	<p>Header ini menentukan versi API dan operasi yang Anda minta. Nilai header target dibentuk dengan menggabungkan versi API dengan nama API dan berada dalam format berikut.</p> <pre>x-amz-target: StorageGateway_ <i>APIversion</i> .<i>operationName</i></pre> <p>Parameter <code>OperationName</code> value (misalnya "ActivateGateway") dapat ditemukan dari daftar API, Referensi API untuk Storage Gateway.</p>

Menandatangani Permintaan

Storage Gateway mengharuskan Anda mengautentikasi setiap permintaan yang Anda kirim dengan menandatangani permintaan. Untuk menandatangani permintaan, Anda menghitung tanda tangan digital menggunakan fungsi hash kriptografi. Hash kriptografi adalah fungsi yang mengembalikan nilai hash unik berdasarkan input. Input ke fungsi hash termasuk teks permintaan Anda dan secret access key Anda. Fungsi hash mengembalikan nilai hash yang Anda sertakan dalam permintaan sebagai tanda tangan Anda. Tanda tangan adalah bagian header `Authorization` dari permintaan Anda.

Setelah menerima permintaan Anda, Storage Gateway menghitung ulang tanda tangan menggunakan fungsi hash yang sama dan input yang Anda gunakan untuk menandatangani permintaan. Jika tanda tangan yang dihasilkan sesuai dengan tanda tangan dalam permintaan, Storage Gateway memproses permintaan. Jika tidak, permintaan ditolak.

Storage Gateway mendukung otentikasi menggunakan [AWSTanda Tangan Versi 4](#). Proses untuk menghitung tanda tangan dapat dibagi menjadi tiga tugas:

- [Tugas 1: Membuat Permintaan Kanonis](#)

Atur ulang permintaan HTTP Anda ke dalam format kanonik. Menggunakan bentuk kanonik diperlukan karena Storage Gateway menggunakan bentuk kanonik yang sama ketika menghitung ulang tanda tangan untuk dibandingkan dengan yang Anda kirim.

- [Tugas 2: Membuat String to Sign](#)

Buat string yang akan Anda gunakan sebagai salah satu nilai input untuk fungsi hash kriptografi Anda. String, yang disebut string to sign, adalah rangkaian dari nama algoritme hash, tanggal permintaan, string cakupan kredensial, dan permintaan kanonikalisasi dari tugas sebelumnya. ParameterCakupan kredensialstring itu sendiri adalah rangkaian tanggal, wilayah, dan informasi layanan.

- [Tugas 3: Buat Tanda Tangan](#)

Buat tanda tangan untuk permintaan Anda menggunakan fungsi hash kriptografi yang menerima dua string input: string to sign dan kunci turunan. Parameterkunci turunandihitung dengan memulai dengan kunci akses rahasia Anda dan menggunakanCakupan kredensialstring untuk membuat serangkaian Kode Otentikasi Pesan berbasis Hash (HMACS).

Contoh Perhitungan Tanda Tangan

Contoh berikut memandu Anda melalui detail pembuatan tanda tangan untuk [ListGateways](#). Contoh dapat digunakan sebagai referensi untuk memeriksa metode perhitungan tanda tangan Anda.

Perhitungan referensi lainnya disertakan dalam [Rangkaian Pengujian Signature Versi 4](#) dari Daftar Istilah Amazon Web Services.

Contoh tersebut mengasumsikan sebagai berikut:

- Stempel waktu permintaan adalah "Mon, 10 Sep 2012 00:00:00" GMT.
- Titik akhir adalah wilayah US East (Ohio).

Sintaks permintaan umum (termasuk isi JSON) adalah:

```
POST / HTTP/1.1
Host: storagegateway.us-east-2.amazonaws.com
x-amz-Date: 20120910T000000Z
Authorization: SignatureToBeCalculated
Content-type: application/x-amz-json-1.1
x-amz-target: StorageGateway_20120630.ListGateways
{ }
```

Bentuk kanonik dari permintaan yang dihitung untuk [Tugas 1: Membuat Permintaan Kanonis](#) adalah:

```
POST
/

content-type:application/x-amz-json-1.1
host:storagegateway.us-east-2.amazonaws.com
x-amz-date:20120910T000000Z
x-amz-target:StorageGateway_20120630.ListGateways

content-type;host;x-amz-date;x-amz-target
44136fa355b3678a1146ad16f7e8649e94fb4fc21fe77e8310c060f61caaff8a
```

Baris terakhir dari permintaan kanonik adalah hash dari isi permintaan. Selain itu, perhatikan baris ketiga kosong dalam permintaan kanonik. Hal ini karena tidak ada parameter query untuk API ini (atau Storage Gateway API).

Parameterstring untuk menandatangani untuk [Tugas 2: Membuat String to Sign](#) adalah:

```
AWS4-HMAC-SHA256
20120910T000000Z
20120910/us-east-2/storagegateway/aws4_request
92c0effa6f9224ac752ca179a04cecbde3038b0959666a8160ab452c9e51b3e
```

Baris pertama dari string untuk menandatangani adalah algoritma, baris kedua adalah cap waktu, baris ketiga adalah cakupan kredensial, dan baris terakhir adalah hash dari permintaan kanonik dari Task 1.

Untuk [Tugas 3: Buat Tanda Tangan](#), yang kunci turun dapat direpresentasikan sebagai:

```
derived key = HMAC(HMAC(HMAC(HMAC("AWS4" + YourSecretAccessKey, "20120910"), "us-east-2"), "storagegateway"), "aws4_request")
```

Jika secret access key, wJalrXUtnFEMI/K7MDENG/bPxRfiCYEXAMPLEKEY, tanda tangan yang dihitung adalah:

```
6d4c40b8f2257534dbdca9f326f147a0a7a419b63aff349d9d9c737c9a0f4c81
```

Langkah terakhir adalah membangun header `Authorization`. Untuk access key demonstrasi `AKIAIOSFODNN7EXAMPLE`, header (dengan jeda baris yang ditambahkan untuk keterbacaan) adalah:

```
Authorization: AWS4-HMAC-SHA256 Credential=AKIAIOSFODNN7EXAMPLE/20120910/us-east-2/
storagegateway/aws4_request,
SignedHeaders=content-type;host;x-amz-date;x-amz-target,
Signature=6d4c40b8f2257534dbdca9f326f147a0a7a419b63aff349d9d9c737c9a0f4c81
```

Respons Kesalahan

Topik

- [Pengecualian](#)
- [Kode Kesalahan Operasi](#)
- [Respons Kesalahan](#)

Bagian ini memberikan informasi referensi tentang AWS Storage Gateway kesalahan. Kesalahan ini diwakili oleh pengecualian kesalahan dan kode kesalahan operasi. Misalnya, pengecualian kesalahan `InvalidSignatureException` dikembalikan oleh respons API jika ada masalah dengan tanda tangan permintaan. Namun, kode kesalahan operasi `ActivationKeyInvalid` dikembalikan hanya untuk [ActivateGateway](#) API.

Tergantung pada jenis kesalahan, Storage Gateway dapat kembali hanya pengecualian, atau mungkin mengembalikan kedua pengecualian dan kode kesalahan operasi. Contoh tanggapan kesalahan ditampilkan dalam [Respons Kesalahan](#).

Pengecualian

Daftar tabel berikut AWS Storage Gateway pengecualian API. Saat AWS Storage Gateway operasi mengembalikan respon kesalahan, tubuh respon berisi salah satu pengecualian ini.

Parameter `InternalServerError` dan `InvalidGatewayRequestException` mengembalikan salah satu kode kesalahan operasi [Kode Kesalahan Operasi](#) kode pesan yang memberikan kode kesalahan operasi tertentu.

Pengecualian	Pesan	Kode Status HTTP
<code>IncompleteSignatureException</code>	Tanda tangan yang ditentukan tidak lengkap.	400 Permintaan Buruk
<code>InternalFailure</code>	Pemrosesan permintaan telah gagal karena beberapa kesalahan yang tidak diketahui, pengecualian atau kegagalan.	Kesalahan Server Internal
<code>InternalServerError</code>	Salah satu pesan kode kesalahan operasi Kode Kesalahan Operasi .	Kesalahan Server Internal
<code>InvalidAction</code>	Tindakan atau operasi yang diminta tidak valid.	400 Permintaan Buruk
<code>InvalidClientTokenId</code>	Sertifikat X.509 atau AWS Access Key ID yang disediakan tidak ada dalam catatan kami.	403 Dilarang

Pengecualian	Pesan	Kode Status HTTP
<code>InvalidGatewayRequestException</code>	Salah satu pesan kode kesalahan operasi di Kode Kesalahan Operasi .	400 Permintaan Buruk
<code>InvalidSignatureException</code>	Tanda tangan permintaan yang kami hitung tidak sesuai dengan tanda tangan yang Anda berikan. Periksa AWS Akses Key dan metode penandatanganan.	400 Permintaan Buruk
<code>MissingAction</code>	Permintaan tidak memiliki parameter tindakan atau operasi.	400 Permintaan Buruk
<code>MissingAuthenticationToken</code>	Permintaan harus berisi valid (terdaftar) AWS Akses ID Kunci atau sertifikat X.509.	403 Dilarang
<code>RequestExpired</code>	Permintaan melewati tanggal kedaluwarsa atau tanggal permintaan (baik dengan 15 menit padding), atau tanggal permintaan terjadi lebih dari 15 menit di masa depan.	400 Permintaan Buruk
<code>SerializationException</code>	Terjadi galat selama serialisasi. Pastikan muatan JSON Anda terbentuk dengan baik.	400 Permintaan Buruk
<code>ServiceUnavailable</code>	Permintaan telah gagal karena kegagalan sementara server.	503 Layanan Tidak Tersedia
<code>SubscriptionRequiredException</code>	Parameter AWS Access Key Id membutuhkan berlangganan untuk layanan ini.	400 Permintaan Buruk
<code>ThrottlingException</code>	Rate terlampaui.	400 Permintaan Buruk

Pengecualian	Pesan	Kode Status HTTP
UnknownOperationException	Operasi yang tidak diketahui telah ditentukan. Operasi yang valid tercantum dalam Operasi di Storage Gateway .	400 Permintaan Buruk
UnrecognizedClientException	Token keamanan yang disertakan dalam permintaan tidak valid.	400 Permintaan Buruk
ValidationException	Nilai parameter input buruk atau di luar jangkauan.	400 Permintaan Buruk

Kode Kesalahan Operasi

Tabel berikut menunjukkan pemetaan antara AWS Storage Gateway kode kesalahan operasi dan API yang dapat mengembalikan kode. Semua kode kesalahan operasi dikembalikan dengan salah satu dari dua pengecualian umum—`InternalServerError` dan `InvalidGatewayRequestException`—dijelaskan dalam [Pengecualian](#).

Kode Kesalahan Operasi	Message	Operasi Itu Kembali Kode Kesalahan ini
ActivationKeyExpired	Kunci aktivasi yang ditentukan telah kedaluwarsa.	ActivateGateway
ActivationKeyInvalid	Kunci aktivasi yang ditentukan tidak valid.	ActivateGateway
ActivationKeyNotFound	Kunci aktivasi yang ditentukan tidak ditemukan.	ActivateGateway

Kode Kesalahan Operasi	Message	Operasi Itu Kembali Kode Kesalahan ini
BandwidthThrottleScheduleNotFound	Throttle bandwidth yang ditentukan tidak ditemukan.	DeleteBandwidthRateLimit
CannotExportSnapshot	Snapshot yang ditentukan tidak dapat diekspor.	CreateCachediSCSIVolume CreateStorediSCSIVolume
InitiatorNotFound	Inisiator yang ditentukan tidak ditemukan.	DeleteChapCredentials
DiskAlreadyAllocated	Disk yang ditentukan sudah dialokasikan.	AddCache AddUploadBuffer AddWorkingStorage CreateStorediSCSIVolume
DiskDoesNotExist	Disk yang ditentukan tidak ada.	AddCache AddUploadBuffer AddWorkingStorage CreateStorediSCSIVolume
DiskSizeNotGigAligned	Disk yang ditentukan tidak gigabyte-aligned.	CreateStorediSCSIVolume
DiskSizeGreaterThanVolumeMaxSize	Ukuran disk yang ditentukan lebih besar dari ukuran volume maksimum.	CreateStorediSCSIVolume

Kode Kesalahan Operasi	Message	Operasi Itu Kembali Kode Kesalahan ini
DiskSizeLessThanVolumeSize	Ukuran disk yang ditentukan kurang dari ukuran volume.	CreateStorediSCSIVolume
DuplicateCertificateInfo	Informasi sertifikat yang ditentukan adalah duplikat.	ActivateGateway
FileSystemAssociationEndpointConfigurationConflict	Konfigurasi endpoint File System Association yang ada konflik dengan konfigurasi yang ditentukan.	AssociateFileSystem
FileSystemAssociationEndpointIpAddressAlreadyInUse	Alamat IP endpoint yang ditentukan sudah digunakan.	AssociateFileSystem
FileSystemAssociationEndpointIpAddressMissing	Alamat IP Endpoint Asosiasi Sistem File hilang.	AssociateFileSystem
FileSystemAssociationNotFound	Asosiasi sistem file yang ditentukan tidak ditemukan.	updateFileSystemAssociation DisassociateFileSystem DescribeFileSystemAssociations
FileSystemNotDitemukan	Sistem file yang ditentukan tidak ditemukan.	AssociateFileSystem

Kode Kesalahan Operasi	Message	Operasi Itu Kembali Kode Kesalahan ini
GatewayInternalError	Terjadi kesalahan internal.	AddCache AddUploadBuffer AddWorkingStorage CreateCachediSCSIVolume createSnapshot CreateStorediSCSIVolume CreateSnapshotFromVolumeRecoveryPoint DeleteBandwidthRateLimit DeleteChapCredentials deleteVolume DescribeBandWidthRateLimit DescribeCache DescribeCachediSCSIVolumes DescribeChapCredentials DescribeGatewayInformation DescribeMaintenanceStartTime DescribeSnapshotSchedule DescribeStorediSCSIVolumes DescribeWorkingStorage ListLocalDisks

Kode Kesalahan Operasi	Message	Operasi Itu Kembali Kode Kesalahan ini
		ListVolumes ListVolumeRecOveryPoints ShutdownGateway StartGateway UpdateBandwidthRateLimit UpdateChapCredentials UpdateMaintenanceStartTime UpdateGatewaySoftwareNow UpdateSnapshotSchedule

Kode Kesalahan Operasi	Message	Operasi Itu Kembali Kode Kesalahan ini
GatewayNotConnected	Gateway yang ditentukan tidak terhubung.	AddCache AddUploadBuffer AddWorkingStorage CreateCachediSCSIVolume createSnapshot CreateStorediSCSIVolume CreateSnapshotFromVolumeRecoveryPoint DeleteBandwidthRateLimit DeleteChapCredentials deleteVolume DescribeBandWidthRateLimit DescribeCache DescribeCachediSCSIVolumes DescribeChapCredentials DescribeGatewayInformation DescribeMaintenanceStartTime DescribeSnapshotSchedule DescribeStorediSCSIVolumes DescribeWorkingStorage ListLocalDisks

Kode Kesalahan Operasi	Message	Operasi Itu Kembali Kode Kesalahan ini
		ListVolumes ListVolumeRecOveryPoints ShutdownGateway StartGateway UpdateBandwidthRateLimit UpdateChapCredentials UpdateMaintenanceStartTime UpdateGatewaySoftwareNow UpdateSnapshotSchedule

Kode Kesalahan Operasi	Message	Operasi Itu Kembali Kode Kesalahan ini
GatewayNotFound	Gateway yang ditentukan tidak ditemukan.	AddCache AddUploadBuffer AddWorkingStorage CreateCachediSCSIVolume createSnapshot CreateSnapshotFromVolumeRecoveryPoint CreateStorediSCSIVolume DeleteBandwidthRateLimit DeleteChapCredentials DeleteGateway deleteVolume DescribeBandWidthRateLimit DescribeCache DescribeCachediSCSIVolumes DescribeChapCredentials DescribeGatewayInformation DescribeMaintenanceStartTime DescribeSnapshotSchedule DescribeStorediSCSIVolumes DescribeWorkingStorage

Kode Kesalahan Operasi	Message	Operasi Itu Kembali Kode Kesalahan ini
		ListLocalDisks ListVolumes ListVolumeRecOveryPoints ShutdownGateway StartGateway UpdateBandwidthRateLimit UpdateChapCredentials UpdateMaintenanceStartTime UpdateGatewaySoftwareNow UpdateSnapshotSchedule

Kode Kesalahan Operasi	Message	Operasi Itu Kembali Kode Kesalahan ini
GatewayProxyNetworkConnectionBusy	Koneksi jaringan proxy gateway yang ditentukan sibuk.	AddCache AddUploadBuffer AddWorkingStorage CreateCachediSCSIVolume createSnapshot CreateSnapshotFromVolumeRecoveryPoint CreateStorediSCSIVolume DeleteBandwidthRateLimit DeleteChapCredentials deleteVolume DescribeBandWidthRateLimit DescribeCache DescribeCachediSCSIVolumes DescribeChapCredentials DescribeGatewayInformation DescribeMaintenanceStartTime DescribeSnapshotSchedule DescribeStorediSCSIVolumes DescribeWorkingStorage ListLocalDisks

Kode Kesalahan Operasi	Message	Operasi Itu Kembali Kode Kesalahan ini
		ListVolumes ListVolumeRecOveryPoints ShutdownGateway StartGateway UpdateBandwidthRateLimit UpdateChapCredentials UpdateMaintenanceStartTime UpdateGatewaySoftwareNow UpdateSnapshotSchedule

Kode Kesalahan Operasi	Message	Operasi Itu Kembali Kode Kesalahan ini
InternalError	Terjadi eror internal.	ActivateGateway AddCache AddUploadBuffer AddWorkingStorage CreateCachediSCSIVolume createSnapshot CreateSnapshotFromVolumeRecoveryPoint CreateStorediSCSIVolume DeleteBandwidthRateLimit DeleteChapCredentials DeleteGateway deleteVolume DescribeBandWidthRateLimit DescribeCache DescribeCachediSCSIVolumes DescribeChapCredentials DescribeGatewayInformation DescribeMaintenanceStartTime DescribeSnapshotSchedule DescribeStorediSCSIVolumes

Kode Kesalahan Operasi	Message	Operasi Itu Kembali Kode Kesalahan ini
		DescribeWorkingStorage ListLocalDisks ListGateways ListVolumes ListVolumeRecOveryPoints ShutdownGateway StartGateway UpdateBandwidthRateLimit UpdateChapCredentials UpdateMaintenanceStartTime UpdateGatewayInformation UpdateGatewaySoftwareNow UpdateSnapshotSchedule

Kode Kesalahan Operasi	Message	Operasi Itu Kembali Kode Kesalahan ini
InvalidParameters	Permintaan yang ditentukan berisi parameter yang tidak valid.	ActivateGateway AddCache AddUploadBuffer AddWorkingStorage CreateCachediSCSIVolume createSnapshot CreateSnapshotFromVolumeRecoveryPoint CreateStorediSCSIVolume DeleteBandwidthRateLimit DeleteChapCredentials DeleteGateway deleteVolume DescribeBandWidthRateLimit DescribeCache DescribeCachediSCSIVolumes DescribeChapCredentials DescribeGatewayInformation DescribeMaintenanceStartTime DescribeSnapshotSchedule DescribeStorediSCSIVolumes

Kode Kesalahan Operasi	Message	Operasi Itu Kembali Kode Kesalahan ini
		DescribeWorkingStorage ListLocalDisks ListGateways ListVolumes ListVolumeRecOveryPoints ShutdownGateway StartGateway UpdateBandwidthRateLimit UpdateChapCredentials UpdateMaintenanceStartTime UpdateGatewayInformation UpdateGatewaySoftwareNow UpdateSnapshotSchedule
LocalStorageLimitExceeded	Batas penyimpanan lokal terlampaui.	AddCache AddUploadBuffer AddWorkingStorage
LunInvalid	LUN yang ditentukan tidak valid.	CreateStorediSCSIVolume

Kode Kesalahan Operasi	Message	Operasi Itu Kembali Kode Kesalahan ini
MaximumVolumeCount Exceeded	Jumlah volume maksimum terlampaui.	CreateCachediSCSIVolume CreateStorediSCSIVolume DescribeCachediSCSIVolumes DescribeStorediSCSIVolumes
NetworkConfigurationChanged	Konfigurasi jaringan gateway telah berubah.	CreateCachediSCSIVolume CreateStorediSCSIVolume

Kode Kesalahan Operasi	Message	Operasi Itu Kembali Kode Kesalahan ini
NotSupported	Operasi yang ditentukan tidak didukung.	ActivateGateway AddCache AddUploadBuffer AddWorkingStorage CreateCachediSCSIVolume createSnapshot CreateSnapshotFromVolumeRecoveryPoint CreateStorediSCSIVolume DeleteBandwidthRateLimit DeleteChapCredentials DeleteGateway deleteVolume DescribeBandWidthRateLimit DescribeCache DescribeCachediSCSIVolumes DescribeChapCredentials DescribeGatewayInformation DescribeMaintenanceStartTime DescribeSnapshotSchedule DescribeStorediSCSIVolumes

Kode Kesalahan Operasi	Message	Operasi Itu Kembali Kode Kesalahan ini
		DescribeWorkingStorage ListLocalDisks ListGateways ListVolumes ListVolumeRecOveryPoints ShutdownGateway StartGateway UpdateBandwidthRateLimit UpdateChapCredentials UpdateMaintenanceStartTime UpdateGatewayInformation UpdateGatewaySoftwareNow UpdateSnapshotSchedule
OutdatedGateway	Gateway yang ditentukan kedaluwarsa.	ActivateGateway
SnapshotInProgressException	Snapshot yang ditentukan sedang berlangsung.	deleteVolume
SnapshotIdInvalid	Snapshot yang ditentukan tidak valid.	CreateCachediSCSIVolume CreateStorediSCSIVolume

Kode Kesalahan Operasi	Message	Operasi Itu Kembali Kode Kesalahan ini
StagingAreaFull	Area pementasan penuh.	CreateCachediSCSIVolume CreateStorediSCSIVolume
TargetAlreadyExists	Target yang ditentukan sudah ada.	CreateCachediSCSIVolume CreateStorediSCSIVolume
TargetInvalid	Target yang ditentukan tidak valid.	CreateCachediSCSIVolume CreateStorediSCSIVolume DeleteChapCredentials DescribeChapCredentials UpdateChapCredentials
TargetNotFound	Target yang ditentukan tidak ditemukan.	CreateCachediSCSIVolume CreateStorediSCSIVolume DeleteChapCredentials DescribeChapCredentials deleteVolume UpdateChapCredentials

Kode Kesalahan Operasi	Message	Operasi Itu Kembali Kode Kesalahan ini
UnsupportedOperationForGatewayType	Operasi yang ditentukan tidak berlaku untuk jenis gateway.	AddCache AddWorkingStorage CreateCachediSCSIVolume CreateSnapshotFromVolumeRecoveryPoint CreateStorediSCSIVolume DeleteSnapshotSchedule DescribeCache DescribeCachediSCSIVolumes DescribeStorediSCSIVolumes DescribeUploadBuffer DescribeWorkingStorage ListVolumeRecoveryPoints
VolumeAlreadyExists	Volume yang ditentukan sudah ada.	CreateCachediSCSIVolume CreateStorediSCSIVolume
VolumeIdInvalid	Volume yang ditentukan tidak valid.	deleteVolume
VolumeInUse	Volume yang ditentukan sudah digunakan.	deleteVolume

Kode Kesalahan Operasi	Message	Operasi Itu Kembali Kode Kesalahan ini
VolumeNotFound	Volume yang ditentukan tidak ditemukan.	createSnapshot CreateSnapshotFromVolumeRecoveryPoint deleteVolume DescribeCachediSCSIVolumes DescribeSnapshotSchedule DescribeStorediSCSIVolumes UpdateSnapshotSchedule
VolumeNotReady	Volume yang ditentukan belum siap.	createSnapshot CreateSnapshotFromVolumeRecoveryPoint

Respons Kesalahan

Ketika ada kesalahan, informasi header respon berisi:

- Content-Type: application/x-amz-json-1.1
- Yang tepat 4xx atau 5xx Kode status HTTP

Tubuh respon kesalahan berisi informasi tentang kesalahan yang terjadi. Contoh respon kesalahan berikut menunjukkan sintaks output dari elemen respon umum untuk semua tanggapan kesalahan.

```
{
  "__type": "String",
  "message": "String",
  "error":
    { "errorCode": "String",
      "errorDetails": "String"
    }
}
```



```
}
```

Tabel berikut menjelaskan bidang respon kesalahan JSON ditampilkan dalam sintaks sebelumnya.

`__jenis`

Salah satu pengecualian dari [Pengecualian](#).

Jenis: String

`kesalahan`

Berisi rincian kesalahan API-spesifik. Dalam kesalahan umum (yaitu, tidak spesifik untuk API), informasi kesalahan ini tidak ditampilkan.

Jenis: Koleksi

`errorCode`

Salah satu kode kesalahan operasi.

Jenis: String

`ErrorDetails`

Bidang ini tidak digunakan dalam versi API saat ini.

Jenis: String

`pesan`

Salah satu pesan kode kesalahan operasi.

Jenis: String

Contoh Respons Kesalahan

Badan JSON berikut dikembalikan jika Anda menggunakan API `DescribeStorediSCSIVolumes` dan menentukan gateway ARN request input yang tidak ada.

```
{
  "__type": "InvalidGatewayRequestException",
  "message": "The specified volume was not found.",
  "error": {
```

```
"errorCode": "VolumeNotFound"
}
```

Badan JSON berikut dikembalikan jika Storage Gateway menghitung tanda tangan yang tidak cocok dengan tanda tangan yang dikirim dengan permintaan.

```
{
  "__type": "InvalidSignatureException",
  "message": "The request signature we calculated does not match the signature you
provided."
}
```

Operasi di Storage Gateway

Untuk daftar operasi Storage Gateway, lihat [Tindakan](#) di AWS Storage Gateway Referensi API.

Riwayat dokumen untuk Panduan Pengguna Amazon FSx File Gateway

- Versi API: 06-2013
- Pembaruan dokumentasi terbaru: Selasa, 07 Juli 2021

Tabel berikut menjelaskan rilis dokumentasi untuk Amazon FSx File Gateway. Untuk notifikasi tentang pembaruan dokumentasi ini, Anda dapat berlangganan ke umpan RSS.

update-history-change	pembaruan-riwayat-deskripsi	pembaruan-riwayat-tanggal
Dukungan sistem file ganda	Amazon FSx File Gateway sekarang mendukung hingga lima sistem file Amazon FSx terlampir. Untuk informasi selengkapnya, lihat Melampirkan Amazon FSx for Windows File Server .	7 Juli 2021
Dukungan kuota penyimpanan lunak Amazon FSx	Amazon FSx File Gateway sekarang mendukung kuota penyimpanan lunak (yang memperingatkan Anda ketika pengguna melampaui batas data mereka) saat menulis ke sistem file Amazon FSx terlampir di mana kuota penyimpanan dikonfigurasi. Kuota keras (yang memberlakukan batas data dengan menolak akses tulis) tidak didukung. Kuota lunak bekerja untuk semua pengguna kecuali pengguna admin Amazon FSx. Untuk informasi	7 Juli 2021

selengkapnya tentang pengaturan kuota penyimpanan, lihat [Kuota penyimpanan](#) di Panduan Pengguna Amazon FSx for Windows File Server.

Panduan baru

Selain gateway file asli (sekarang dikenal sebagai Amazon S3 File Gateway), Storage Gateway menyediakan Amazon FSx File Gateway (FSx File). FSx File menyediakan latensi rendah dan akses yang efisien ke FSx in-cloud untuk berbagi file Windows File Server dari fasilitas lokal Anda. Untuk informasi selengkapnya, lihat [Apa itu Gateway File Amazon FSx?](#)

27 April 2021

Terjemahan disediakan oleh mesin penerjemah. Jika konten terjemahan yang diberikan bertentangan dengan versi bahasa Inggris aslinya, utamakan versi bahasa Inggris.