



Panduan Pengguna Volume Gateway

AWS Storage Gateway



Versi API 2013-06-30

Copyright © 2024 Amazon Web Services, Inc. and/or its affiliates. All rights reserved.

AWS Storage Gateway: Panduan Pengguna Volume Gateway

Copyright © 2024 Amazon Web Services, Inc. and/or its affiliates. All rights reserved.

Merek dagang dan tampilan dagang Amazon tidak boleh digunakan sehubungan dengan produk atau layanan apa pun yang bukan milik Amazon, dengan cara apa pun yang dapat menyebabkan kebingungan di antara pelanggan, atau dengan cara apa pun yang menghina atau mendiskreditkan Amazon. Semua merek dagang lain yang tidak dimiliki oleh Amazon merupakan kekayaan masing-masing pemiliknya, yang mungkin atau mungkin tidak berafiliasi, terkait dengan, atau disponsori oleh Amazon.

Table of Contents

.....	x
Apa itu Volume Gateway?	1
Gerbang Volume	1
Apakah Anda pengguna Storage Gateway pertama kali?	2
Cara kerja Volume Gateway	2
Gerbang Volume	2
Harga	7
Rencanakan penerapan gateway Anda	7
Memulai dengan AWS Storage Gateway	10
Mendaftar untuk AWS Storage Gateway	10
Wilayah AWS yang mendukung Storage Gateway	11
Persyaratan	11
Persyaratan perangkat keras dan penyimpanan	11
Persyaratan jaringan dan firewall	13
Hypervisor dan persyaratan host yang didukung	25
Didukung i SCSI inisiator	26
Mengakses AWS Storage Gateway	27
Menggunakan alat perangkat keras	28
AWS Wilayah yang didukung	29
Menyiapkan alat perangkat keras Anda	29
Memasang alat perangkat keras Anda secara fisik	30
Dimensi alat perangkat keras	31
Mengkonfigurasi parameter jaringan	35
Mengaktifkan alat perangkat keras Anda	38
Membuat gateway	39
Mengkonfigurasi alamat IP untuk gateway	40
Mengkonfigurasi gateway Anda	42
Menghapus gateway	42
Menghapus alat perangkat keras Anda	42
Membuat Gateway Anda	44
Ikhtisar - Aktivasi Gateway	44
Siapkan gateway	44
Connect ke AWS	44
Tinjau dan aktifkan	44

Ikhtisar - Konfigurasi Gateway	45
Ikhtisar - Sumber Daya Penyimpanan	45
Membuat Volume Gateway	45
Membuat Gateway	45
Membuat volume	51
Menggunakan Volume Anda	55
Mencadangkan Volume Anda	64
Mengaktifkan gateway Anda di cloud pribadi virtual	70
Membuat VPC Endpoint untuk Storage Gateway	71
Mengelola Gateway Anda	73
Mengelola Volume Gateway Anda	73
Mengedit Informasi Gateway	74
Menambahkan Volume	75
Memperluas Ukuran Volume	75
Mengkloning Volume	76
Melihat Penggunaan Volume	80
Mengurangi Jumlah Penyimpanan yang Ditagih pada Volume	80
Menghapus Volume	81
Memindahkan Volume Anda ke Gateway yang Berbeda	81
Membuat Snapshot Satu Kali	84
Mengedit Jadwal Snapshot	84
Menghapus Snapshot	85
Memahami Status Volume dan Transisi	98
Memindahkan data Anda ke gateway baru	109
Memindahkan volume tersimpan ke Volume Gateway baru yang disimpan	110
Memindahkan volume cache ke mesin virtual Volume Gateway yang baru di-cache	113
Memantau Storage Gateway	117
Memahami metrik gateway	117
Dimensi untuk metrik Storage Gateway	123
Memantau buffer unggahan	124
Memantau penyimpanan cache	127
Memahami CloudWatch alarm	128
Membuat CloudWatch alarm yang direkomendasikan	130
Membuat CloudWatch alarm khusus	131
Memantau Gerbang Volume Anda	133
Mendapatkan Log Kesehatan Volume Gateway	133

Menggunakan CloudWatch Metrik Amazon	135
Mengukur Kinerja Antara Aplikasi dan Gateway Anda	136
Mengukur Kinerja Antara Gateway Anda dan AWS	139
Memahami Metrik Volume	143
Mempertahankan Gateway Anda	150
Mematikan VM Gateway Anda	150
Memulai dan Menghentikan Volume Gateway	151
Mengelola disk lokal	152
Menentukan jumlah penyimpanan disk lokal	152
Mengukur buffer unggahan	154
Mengukur penyimpanan cache	156
Tambahkan buffer unggahan atau penyimpanan cache	156
Mengelola Bandwidth	157
Mengubah Bandwidth Throttling Menggunakan Storage Gateway Console	158
Penjadwalan Pelambatan Bandwidth	158
Menggunakan AWS SDK for Java	160
Menggunakan AWS SDK for .NET	162
Menggunakan AWS Tools for Windows PowerShell	164
Mengelola pembaruan gateway	165
Perbarui frekuensi dan perilaku yang diharapkan	166
Mengaktifkan atau menonaktifkan pembaruan pemeliharaan	167
Ubah jadwal jendela pemeliharaan gateway	167
Melakukan tugas pemeliharaan menggunakan konsol lokal	169
Melakukan Tugas di Konsol Lokal VM	169
Melakukan Tugas di Konsol EC2 Lokal	187
Mengakses Konsol Lokal Gateway	193
Mengkonfigurasi Adaptor Jaringan untuk Gateway Anda	198
Menghapus gateway Anda dan menghapus sumber daya	202
Menghapus Gateway Anda dengan Menggunakan Storage Gateway Console	203
Menghapus Sumber Daya dari Gateway yang Diterapkan di Tempat	204
Menghapus Sumber Daya dari Gateway yang Diterapkan di Instans Amazon EC2	205
Performa dan optimasi untuk Volume Gateway	206
Mengoptimalkan Kinerja Gateway	206
Konfigurasi yang Direkomendasikan	206
Tambahkan Sumber Daya ke Gateway Anda	207
Optimalkan i SCSI Pengaturan	210

Tambahkan Sumber Daya ke Lingkungan Aplikasi Anda	210
Menggunakan Ketersediaan VMware Tinggi dengan Storage Gateway	211
Konfigurasi vSphere VMware HA Cluster Anda	212
Unduh Image .ova dari konsol Storage Gateway	214
Menyebarkan Gateway	214
(Opsional) Tambahkan Opsi Override untuk Lainnya VMs di Cluster Anda	214
Aktifkan Gateway Anda	215
Uji Konfigurasi Ketersediaan VMware Tinggi Anda	216
Keamanan	217
Perlindungan data	218
Enkripsi data	219
Mengkonfigurasi otentikasi CHAP	220
Identity and Access Management	222
Audiens	223
Mengautentikasi dengan identitas	223
Mengelola akses menggunakan kebijakan	227
Bagaimana AWS Storage Gateway bekerja dengan IAM	230
Contoh kebijakan berbasis identitas	236
Pemecahan Masalah	239
Pembuatan Log dan Pemantauan	241
Informasi Storage Gateway di CloudTrail	242
Memahami Entri File Log Storage Gateway	243
Validasi kepatuhan	245
Ketangguhan	246
Keamanan Infrastruktur	246
AWS Praktik Terbaik Keamanan	247
Memecahkan masalah gateway	248
Pemecahan masalah: masalah offline gateway	248
Periksa firewall atau proxy terkait	249
Periksa inspeksi paket yang sedang berlangsung SSL atau mendalam dari lalu lintas gateway Anda	249
Periksa pemadaman listrik atau kegagalan perangkat keras pada host hypervisor	249
Periksa masalah dengan disk cache terkait	249
Pemecahan masalah: masalah aktivasi gateway	250
Mengatasi kesalahan saat mengaktifkan gateway Anda menggunakan titik akhir publik	251
Mengatasi kesalahan saat mengaktifkan gateway menggunakan endpoint Amazon VPC	254

Mengatasi kesalahan saat mengaktifkan gateway Anda menggunakan titik akhir publik dan ada titik akhir Storage Gateway di VPC titik yang sama VPC	258
Memecahkan masalah gateway lokal	259
Mengaktifkan AWS Support untuk membantu memecahkan masalah gateway Anda	263
Memecahkan masalah pengaturan Microsoft Hyper-V	264
Memecahkan masalah gateway Amazon EC2	268
Aktivasi gateway tidak terjadi setelah beberapa saat	269
Tidak dapat menemukan instance EC2 gateway dalam daftar instance	270
Tidak dapat melampirkan EBS volume Amazon ke instance EC2 gateway	270
Tidak dapat melampirkan inisiator ke target volume gateway EC2	270
Tidak ada disk yang tersedia saat Anda mencoba menambahkan pesan volume penyimpanan	270
Cara menghapus disk yang dialokasikan sebagai ruang buffer unggah untuk mengurangi ruang buffer unggah	271
Throughput ke atau dari EC2 gateway turun ke nol	271
Mengaktifkan AWS Support untuk membantu memecahkan masalah gateway	271
Connect ke EC2 gateway Amazon Anda menggunakan konsol serial	273
Memecahkan masalah alat perangkat keras	273
Cara menentukan alamat IP layanan	273
Cara melakukan reset pabrik	274
Cara melakukan restart jarak jauh	274
Cara mendapatkan dukungan Dell i DRAC	274
Cara menemukan nomor seri alat perangkat keras	274
Cara mendapatkan dukungan alat perangkat keras	275
Memecahkan masalah volume	276
Konsol Mengatakan bahwa Volume Anda Tidak Dikonfigurasi	276
Konsol Mengatakan Bahwa Volume Anda Tidak Dapat Dipulihkan	276
Gateway Cached Anda Tidak Dapat Dijangkau Dan Anda Ingin Memulihkan Data Anda	277
Konsol Mengatakan Bahwa Volume Anda Telah Melewati Status	277
Anda Ingin Memverifikasi Integritas Volume dan Memperbaiki Kemungkinan Kesalahan	278
Target iSCSI Volume Anda Tidak Muncul di Konsol Manajemen Disk Windows	279
Anda Ingin Mengubah Nama Target iSCSI Volume Anda	279
Snapshot Volume Terjadwal Anda Tidak Terjadi	279
Anda Perlu Menghapus atau Mengganti Disk yang Gagal	279
Throughput dari Aplikasi Anda ke Volume Telah Turun ke Nol	279
Disk Cache di Gateway Anda Menghadapi Kegagalan	280

Snapshot Volume Memiliki Status PENDING Lebih Lama Dari yang Diharapkan	281
Pemberitahuan Kesehatan Ketersediaan Tinggi	281
Memecahkan masalah ketersediaan tinggi	281
Pemberitahuan Kesehatan	282
Metrik	283
Memulihkan data Anda: praktik terbaik	283
Memulihkan dari shutdown VM yang tidak terduga	284
Memulihkan data dari gateway yang tidak berfungsi atau VM	285
Memulihkan data dari volume yang tidak dapat dipulihkan	285
Memulihkan data dari disk cache yang tidak berfungsi	286
Memulihkan data dari sistem file yang rusak	286
Memulihkan data dari pusat data yang tidak dapat diakses	287
Sumber Daya Tambahan	289
Menyebarkan dan mengonfigurasi host VM gateway	289
Konfigurasi VMware untuk Storage Gateway	289
Menyinkronkan Waktu VM Gateway Anda	296
Menerapkan EC2 host Amazon untuk Volume Gateway	298
Menerapkan Amazon EC2 dengan Pengaturan Default	302
Ubah opsi EC2 metadata instans Amazon	305
Gerbang Volume	305
Menghapus Disk dari Gateway Anda	306
EBSVolume untuk EC2 Gateways	310
Mendapatkan Kunci Aktivasi	311
Linux (ikal)	312
Linux (bash/zsh)	313
Microsoft Windows PowerShell	314
Menggunakan konsol lokal Anda	314
Menghubungkan i SCSI Inisiator	315
Menghubungkan ke Volume Anda ke Klien Windows	316
Menghubungkan Volume atau VTL Perangkat Anda ke Klien Linux	321
Menyesuaikan i Pengaturan SCSI	323
Mengkonfigurasi Otentikasi CHAP	331
Menggunakan AWS Direct Connect dengan Storage Gateway	341
Persyaratan port jaringan untuk Volume Gateway	341
Menghubungkan ke Gateway Anda	348
Mendapatkan Alamat IP dari EC2 Host Amazon	349

Memahami Sumber Daya dan Sumber Daya IDs	350
Bekerja dengan Sumber Daya IDs	351
Menandai Sumber Daya Anda	351
Bekerja dengan Tag	352
Komponen Sumber Terbuka	353
Kuota Storage Gateway	354
Kuota untuk volume	354
Ukuran disk lokal yang direkomendasikan untuk gateway Anda	355
APIReferensi	356
Header Permintaan yang Diperlukan	356
Menandatangani Permintaan	358
Contoh Perhitungan Tanda Tangan	359
Respons Kesalahan	361
Pengecualian	362
Kode Kesalahan Operasi	364
Respons Kesalahan	383
Operasi	385
Riwayat dokumen	386
Pembaruan sebelumnya	403
Catatan rilis	424

Dokumentasi Amazon S3 File Gateway telah dipindahkan ke [Apa itu Amazon S3 File Gateway?](#)

Dokumentasi Amazon FSx File Gateway telah dipindahkan ke [Apa itu Amazon FSx File Gateway?](#)

Dokumentasi Tape Gateway telah dipindahkan ke [Apa itu Tape Gateway?](#)

Terjemahan disediakan oleh mesin penerjemah. Jika konten terjemahan yang diberikan bertentangan dengan versi bahasa Inggris aslinya, utamakan versi bahasa Inggris.

Apa itu Volume Gateway?

AWS Storage Gateway menghubungkan perangkat lunak lokal dengan penyimpanan berbasis cloud untuk menyediakan integrasi tanpa batas dengan fitur keamanan data antara lingkungan TI lokal dan infrastruktur penyimpanan. AWS Anda dapat menggunakan layanan ini untuk menyimpan data di Amazon Web Services Cloud untuk penyimpanan yang terukur dan hemat biaya yang membantu menjaga keamanan data.

AWS Storage Gateway menawarkan File Gateway berbasis file (File Amazon S3 dan File Amazon), berbasis volume (Cached dan Stored), dan solusi penyimpanan berbasis tape. FSx

Topik

- [Gerbang Volume](#)
- [Apakah Anda pengguna Storage Gateway pertama kali?](#)
- [Cara kerja Volume Gateway \(arsitektur\)](#)
- [Harga Storage Gateway](#)
- [Rencanakan penyebaran Storage Gateway](#)

Gerbang Volume

Volume Gateway — Volume Gateway menyediakan volume penyimpanan yang didukung cloud yang dapat Anda pasang sebagai perangkat Antarmuka Sistem Komputer Kecil Internet (iSCSI) dari server aplikasi lokal Anda.

Anda dapat menerapkan Volume Gateway baik lokal sebagai alat VM yang berjalan VMware ESXi, KVM atau hypervisor Microsoft Hyper-V, sebagai perangkat perangkat keras, atau sebagai instans Amazon. AWS EC2

Gateway mendukung konfigurasi volume berikut:

- Volume cache - Anda menyimpan data Anda di Amazon Simple Storage Service (Amazon S3) Simple Storage Service (Amazon S3) dan menyimpan salinan subset data yang sering diakses secara lokal. Volume cache menawarkan penghematan biaya yang besar pada penyimpanan primer dan meminimalkan kebutuhan untuk menskalakan penyimpanan Anda di tempat. Anda juga mempertahankan akses latensi rendah ke data yang sering Anda akses.

- Volume tersimpan — Jika Anda memerlukan akses latensi rendah ke seluruh kumpulan data, konfigurasi gateway lokal terlebih dahulu untuk menyimpan semua data secara lokal. Kemudian secara asinkron mencadangkan point-in-time snapshot data ini ke Amazon S3. Konfigurasi ini menyediakan cadangan offsite yang tahan lama dan murah yang dapat Anda pulihkan ke pusat data lokal atau Amazon Elastic Compute Cloud (Amazon) EC2. Misalnya, jika Anda memerlukan kapasitas pengganti untuk pemulihan bencana, Anda dapat memulihkan cadangan ke Amazon EC2.

Dokumentasi: Untuk dokumentasi Volume Gateway, lihat [Membuat Volume Gateway](#).

Apakah Anda pengguna Storage Gateway pertama kali?

Dalam dokumentasi berikut, Anda dapat menemukan bagian Memulai yang mencakup informasi penyiapan yang umum untuk semua gateway dan juga bagian pengaturan khusus gateway. Bagian Memulai menunjukkan cara menerapkan, mengaktifkan, dan mengonfigurasi penyimpanan untuk gateway. Bagian manajemen menunjukkan cara mengelola gateway dan sumber daya Anda:

- [Membuat Volume Gateway](#) menjelaskan cara membuat dan menggunakan Volume Gateway. Ini menunjukkan kepada Anda cara membuat volume penyimpanan dan mencadangkan data ke volume.
- [Mengelola Gateway Anda](#) menjelaskan cara melakukan tugas manajemen untuk gateway Anda dan sumber dayanya.

Dalam panduan ini, Anda terutama dapat menemukan cara bekerja dengan operasi gateway dengan menggunakan AWS Management Console. [Jika Anda ingin melakukan operasi ini secara terprogram, lihat Referensi.AWS Storage Gateway API](#)

Cara kerja Volume Gateway (arsitektur)

Berikut ini, Anda dapat menemukan ikhtisar arsitektur dari solusi Volume Gateway.

Gerbang Volume

Untuk Volume Gateways, Anda dapat menggunakan volume cache atau volume yang disimpan.

Topik

- [Arsitektur volume cache](#)
- [Arsitektur volume tersimpan](#)

Arsitektur volume cache

Dengan menggunakan volume yang di-cache, Anda dapat menggunakan Amazon S3 sebagai penyimpanan data utama, sambil mempertahankan data yang sering diakses secara lokal di Storage Gateway Anda. Volume cache meminimalkan kebutuhan untuk menskalakan infrastruktur penyimpanan lokal Anda, sambil tetap menyediakan aplikasi Anda dengan akses latensi rendah ke data yang sering diakses. Anda dapat membuat volume penyimpanan hingga 32 TiB dan melampirkannya sebagai SCSI perangkat i dari server aplikasi lokal Anda. Gateway menyimpan data yang Anda tulis ke volume ini di Amazon S3 dan menyimpan data yang baru dibaca di cache Storage Gateway lokal dan penyimpanan buffer upload.

Volume cache dapat berkisar dari 1 GiB hingga 32 TiB dalam ukuran dan harus dibulatkan ke GiB terdekat. Setiap gateway yang dikonfigurasi untuk volume cache dapat mendukung hingga 32 volume untuk total volume penyimpanan maksimum 1.024 TiB (1 PiB).

Dalam solusi volume cache, Storage Gateway menyimpan semua data aplikasi lokal Anda dalam volume penyimpanan di Amazon S3. Diagram berikut memberikan gambaran umum tentang penyebaran volume cache.

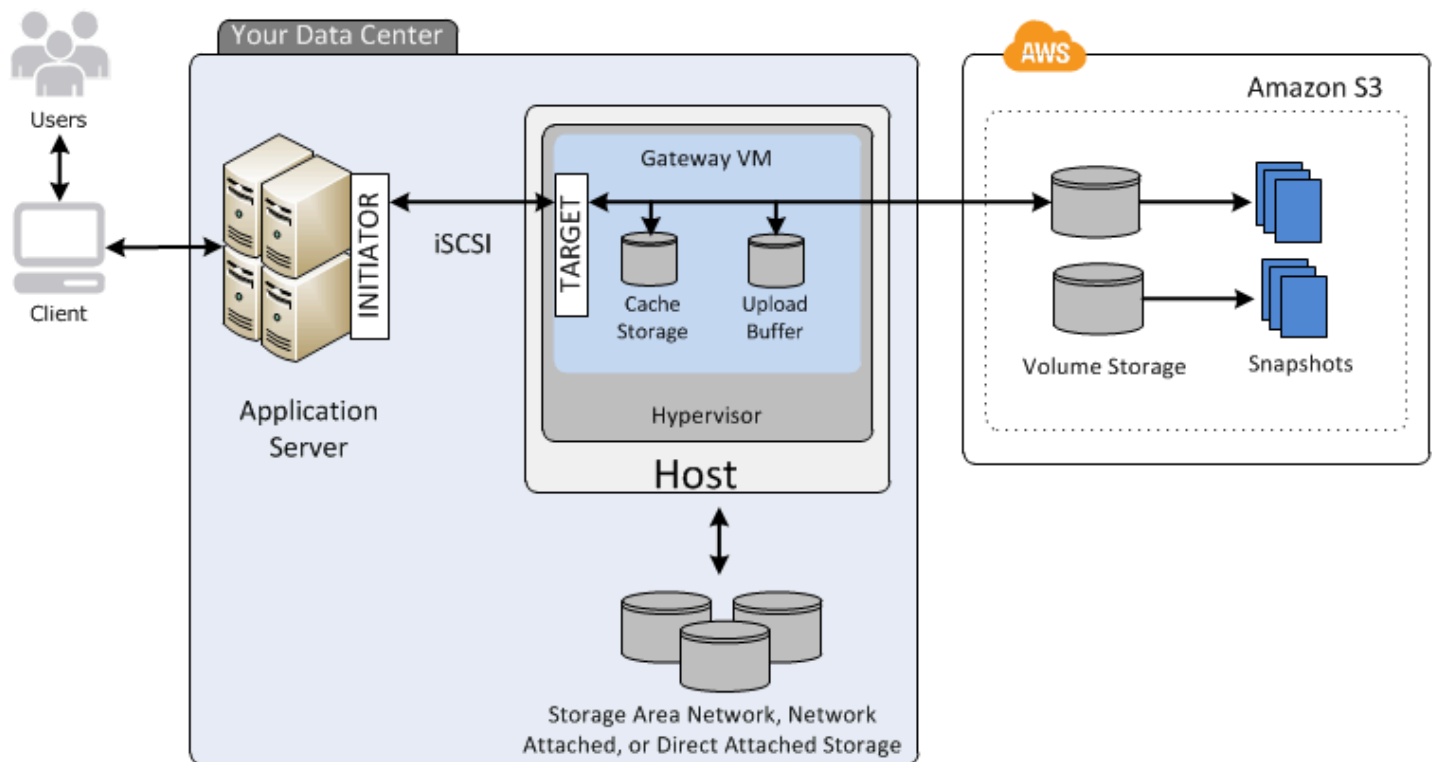

Setelah menginstal perangkat lunak Storage Gateway — VM — pada host di pusat data Anda dan mengaktifkannya, Anda menggunakan AWS Management Console untuk menyediakan volume penyimpanan yang didukung oleh Amazon S3. Anda juga dapat menyediakan volume penyimpanan secara terprogram menggunakan Storage Gateway API atau pustaka. AWS SDK Anda kemudian memasang volume penyimpanan ini ke server aplikasi lokal Anda sebagai SCSI perangkat i.

Anda juga mengalokasikan disk lokal untuk VM. Disk lokal ini melayani tujuan berikut:

- Disk untuk digunakan oleh gateway sebagai penyimpanan cache — Saat aplikasi Anda menulis data ke volume penyimpanan AWS, gateway pertama-tama menyimpan data pada disk lokal yang digunakan untuk penyimpanan cache. Kemudian gateway mengunggah data ke Amazon S3. Penyimpanan cache bertindak sebagai penyimpanan tahan lama lokal untuk data yang menunggu untuk diunggah ke Amazon S3 dari buffer unggahan.

Penyimpanan cache juga memungkinkan gateway menyimpan data aplikasi yang baru diakses secara lokal untuk akses latensi rendah. Jika aplikasi Anda meminta data, gateway terlebih dahulu memeriksa penyimpanan cache untuk data sebelum memeriksa Amazon S3.

Anda dapat menggunakan panduan berikut untuk menentukan jumlah ruang disk yang akan dialokasikan untuk penyimpanan cache. Umumnya, Anda harus mengalokasikan setidaknya

20 persen dari ukuran penyimpanan file yang ada sebagai penyimpanan cache. Penyimpanan cache juga harus lebih besar dari buffer unggahan. Pedoman ini membantu memastikan bahwa penyimpanan cache cukup besar untuk terus menyimpan semua data di buffer unggahan yang belum diunggah ke Amazon S3.

- Disk untuk digunakan oleh gateway sebagai buffer unggahan — Untuk mempersiapkan upload ke Amazon S3, gateway Anda juga menyimpan data masuk di area pementasan, yang disebut sebagai buffer unggahan. Gateway Anda mengunggah data buffer ini melalui koneksi Secure Sockets Layer (SSL) terenkripsi AWS, tempat penyimpanan terenkripsi di Amazon S3.

Anda dapat mengambil cadangan tambahan, yang disebut snapshot, dari volume penyimpanan Anda di Amazon S3. point-in-time Snapshot ini juga disimpan di Amazon S3 sebagai snapshot AmazonEBS. Saat Anda mengambil snapshot baru, hanya data yang telah berubah sejak snapshot terakhir Anda disimpan. Saat snapshot diambil, gateway mengunggah perubahan hingga titik snapshot, lalu membuat snapshot baru menggunakan Amazon. EBS Anda dapat memulai snapshot secara terjadwal atau satu kali. Satu volume mendukung antrian beberapa snapshot secara berurutan, tetapi setiap snapshot harus selesai dibuat sebelum yang berikutnya dapat diambil. Saat Anda menghapus snapshot, hanya data yang tidak diperlukan untuk snapshot lain yang dihapus. Untuk informasi tentang EBS snapshot Amazon, lihat [EBSsnapshot Amazon](#).

Anda dapat memulihkan EBS snapshot Amazon ke volume penyimpanan gateway jika Anda perlu memulihkan cadangan data Anda. Atau, untuk snapshot berukuran hingga 16 TiB, Anda dapat menggunakan snapshot sebagai titik awal untuk volume Amazon baru. EBS Anda kemudian dapat melampirkan EBS volume Amazon baru ini ke EC2 instans Amazon.

Semua data gateway dan data snapshot untuk volume cache disimpan di Amazon S3 dan dienkripsi saat istirahat menggunakan enkripsi sisi server (SSE). Namun, Anda tidak dapat mengakses data ini dengan Amazon S3 API atau alat lain seperti Konsol Manajemen Amazon S3.

Arsitektur volume tersimpan

Dengan menggunakan volume tersimpan, Anda dapat menyimpan data primer secara lokal, sambil mencadangkan data tersebut secara asinkron. AWS Volume tersimpan menyediakan aplikasi lokal Anda dengan akses latensi rendah ke seluruh kumpulan datanya. Pada saat yang sama, mereka menyediakan cadangan di luar kantor yang tahan lama. Anda dapat membuat volume penyimpanan dan memasangnya sebagai SCSI perangkat i dari server aplikasi lokal Anda. Data yang ditulis ke volume tersimpan disimpan di perangkat keras penyimpanan lokal Anda. Data ini secara asinkron dicadangkan ke Amazon S3 sebagai snapshot Amazon Elastic Block Store (Amazon). EBS

Volume yang disimpan dapat berkisar dari 1 GiB hingga 16 TiB dalam ukuran dan harus dibulatkan ke GiB terdekat. Setiap gateway yang dikonfigurasi untuk volume tersimpan dapat mendukung hingga 32 volume dan total volume penyimpanan 512 TiB (0,5 piB).

Dengan volume tersimpan, Anda mempertahankan penyimpanan volume lokal di pusat data Anda. Artinya, Anda menyimpan semua data aplikasi di perangkat keras penyimpanan lokal Anda. Kemudian, menggunakan fitur yang membantu menjaga keamanan data, gateway mengunggah data ke Amazon Web Services Cloud untuk pencadangan hemat biaya dan pemulihan bencana yang cepat. Solusi ini sangat ideal jika Anda ingin menyimpan data lokal di tempat, karena Anda harus memiliki akses latensi rendah ke semua data Anda, dan juga untuk mempertahankan cadangan.

AWS

Diagram berikut memberikan gambaran umum tentang penyebaran volume yang disimpan.

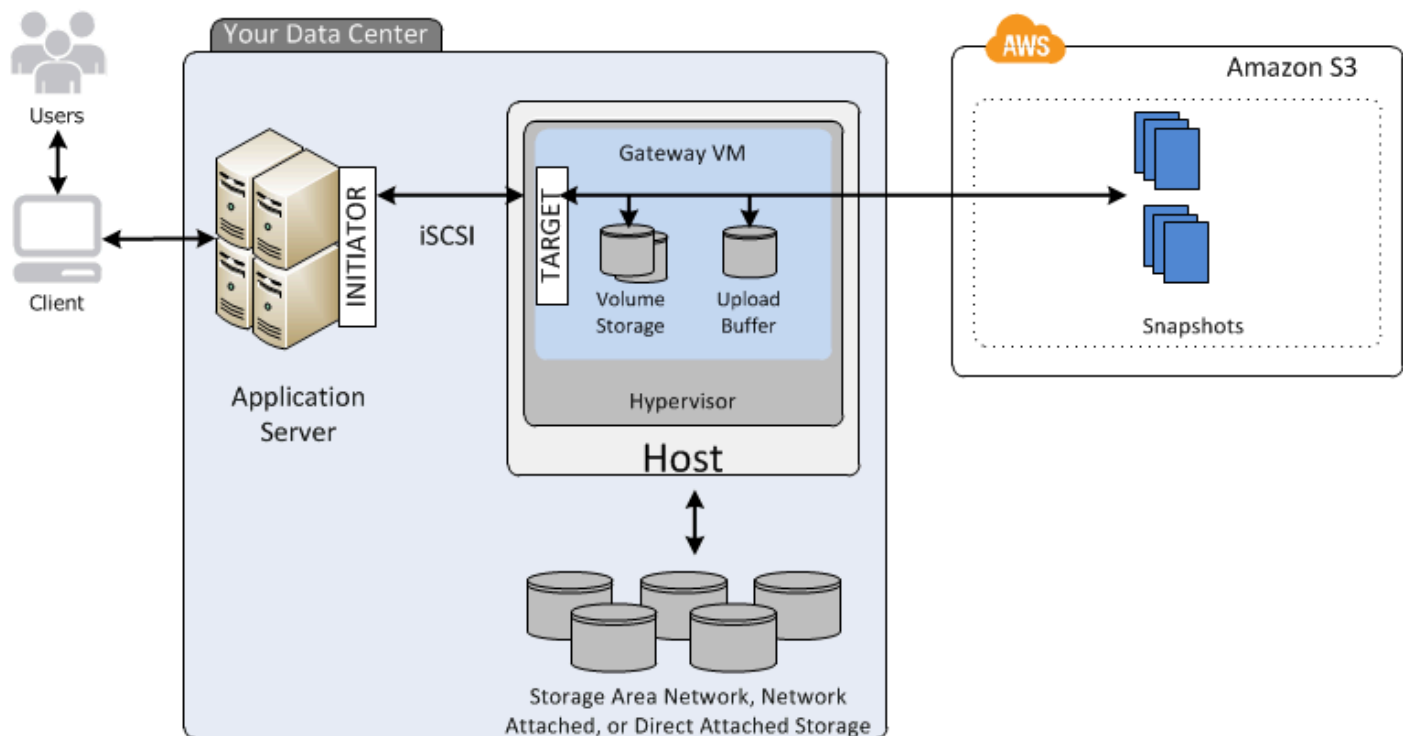

Setelah Anda menginstal perangkat lunak Storage Gateway — VM — pada host di pusat data Anda dan mengaktifkannya, Anda dapat membuat volume penyimpanan gateway. Anda kemudian memetakannya ke disk penyimpanan (DAS) atau jaringan area penyimpanan () yang terpasang langsung di tempat. SAN Anda dapat mulai dengan disk baru atau disk yang sudah menyimpan data. Anda kemudian dapat memasang volume penyimpanan ini ke server aplikasi lokal Anda sebagai SCSI perangkat i. Saat aplikasi lokal Anda menulis data ke dan membaca data dari volume penyimpanan gateway, data ini disimpan dan diambil dari disk yang ditetapkan volume.

Untuk menyiapkan data untuk diunggah ke Amazon S3, gateway Anda juga menyimpan data yang masuk di area pementasan, yang disebut sebagai buffer unggahan. Anda dapat menggunakan lokal DAS atau SAN disk untuk penyimpanan yang berfungsi. Gateway Anda mengunggah data dari buffer upload melalui koneksi Secure Sockets Layer (SSL) terenkripsi ke layanan Storage Gateway yang berjalan di Amazon Web Services Cloud. Layanan kemudian menyimpan data yang dienkripsi di Amazon S3.

Anda dapat mengambil cadangan tambahan, yang disebut snapshot, dari volume penyimpanan Anda. Gateway menyimpan snapshot ini di Amazon S3 sebagai snapshot AmazonEBS. Saat Anda mengambil snapshot baru, hanya data yang telah berubah sejak snapshot terakhir Anda disimpan. Saat snapshot diambil, gateway mengunggah perubahan hingga titik snapshot, lalu membuat snapshot baru menggunakan Amazon EBS. Anda dapat memulai snapshot secara terjadwal atau satu kali. Satu volume mendukung antrian beberapa snapshot secara berurutan, tetapi setiap snapshot harus selesai dibuat sebelum yang berikutnya dapat diambil. Saat Anda menghapus snapshot, hanya data yang tidak diperlukan untuk snapshot lain yang dihapus.

Anda dapat memulihkan EBS snapshot Amazon ke volume penyimpanan gateway lokal jika Anda perlu memulihkan cadangan data Anda. Anda juga dapat menggunakan snapshot sebagai titik awal untuk EBS volume Amazon baru, yang kemudian dapat Anda lampirkan ke EC2 instance Amazon.

Harga Storage Gateway

Untuk informasi terkini tentang harga, lihat [Harga](#) di halaman AWS Storage Gateway detail.

Rencanakan penyebaran Storage Gateway

Dengan menggunakan perangkat lunak Storage Gateway, Anda dapat menghubungkan infrastruktur aplikasi lokal yang ada dengan penyimpanan AWS cloud yang dapat diskalakan dan hemat biaya yang menyediakan fitur keamanan data.

Untuk menerapkan Storage Gateway, pertama-tama Anda harus memutuskan dua hal berikut:

1. Jenis gateway Anda — panduan ini mencakup jenis gateway berikut:
 - Volume Gateway — Menggunakan Volume Gateways, Anda dapat membuat volume penyimpanan di Amazon Web Services Cloud. Aplikasi lokal Anda dapat mengaksesnya sebagai target Internet Small Computer System Interface (iSCSI). Ada dua pilihan — volume cache dan disimpan.

- Dengan volume cache, Anda menyimpan data volume AWS, dengan sebagian kecil data yang baru diakses di cache lokal. Pendekatan ini memungkinkan akses latensi rendah ke kumpulan data yang sering Anda akses. Ini juga menyediakan akses tanpa batas ke seluruh kumpulan data Anda yang disimpan di AWS. Dengan menggunakan volume cache, Anda dapat menskalakan sumber daya penyimpanan Anda tanpa harus menyediakan perangkat keras tambahan.
- Dengan volume tersimpan, Anda menyimpan seluruh kumpulan data volume lokal dan menyimpan point-in-time cadangan berkala (snapshot) di dalamnya. AWS. Dalam model ini, penyimpanan lokal Anda adalah yang utama, memberikan akses latensi rendah ke seluruh kumpulan data Anda. AWS penyimpanan adalah cadangan yang dapat Anda pulihkan jika terjadi bencana di pusat data Anda.

Untuk volume cache dan tersimpan, Anda dapat mengambil point-in-time snapshot volume Volume Gateway Anda dalam bentuk snapshot AmazonEBS. Anda dapat menggunakan snapshot volume Anda sebagai titik awal untuk EBS volume Amazon baru, yang kemudian dapat Anda lampirkan ke EC2 instans Amazon. Dengan menggunakan pendekatan ini, Anda dapat menyediakan data dari aplikasi lokal ke aplikasi yang berjalan di Amazon EC2 jika Anda memerlukan kapasitas komputasi sesuai permintaan tambahan untuk pemrosesan data atau kapasitas penggantian untuk tujuan pemulihan bencana. Ini memungkinkan Anda membuat salinan volume berversi hemat ruang untuk perlindungan data, pemulihan, migrasi, dan berbagai kebutuhan transfer data lainnya.

Untuk informasi tentang membuat volume berdasarkan EBS snapshot Amazon, lihat [Membuat volume](#).

Untuk ikhtisar arsitektur Volume Gateways, lihat [Arsitektur volume cache dan arsitektur Volume tersimpan >](#).

2. Opsi hosting - Anda dapat menjalankan Storage Gateway baik lokal sebagai alat VM atau perangkat keras, atau AWS sebagai instans AmazonEC2. Untuk informasi selengkapnya, lihat [Persyaratan untuk mengatur Volume Gateway](#). Jika pusat data Anda offline dan Anda tidak memiliki host yang tersedia, Anda dapat menerapkan gateway pada sebuah EC2 instans. Storage Gateway menyediakan Amazon Machine Image (AMI) yang berisi image VM gateway.

Selain itu, saat Anda mengonfigurasi host untuk menyebarkan perangkat lunak gateway, Anda perlu mengalokasikan penyimpanan yang cukup untuk VM gateway.

Sebelum Anda melanjutkan ke langkah berikutnya, pastikan Anda telah melakukan hal berikut:

- Untuk gateway yang digunakan di lokasi, pilih jenis host VM dan atur. Pilihan Anda adalah VMware ESXi Hypervisor, Microsoft Hyper-V, dan Linux Kernel berbasis Virtual Machine (). KVM Jika Anda menggunakan gateway di belakang firewall, pastikan port dapat diakses ke VM gateway. Untuk informasi selengkapnya, lihat [Persyaratan untuk mengatur Volume Gateway](#).

Memulai dengan AWS Storage Gateway

Di bagian ini, Anda dapat menemukan petunjuk tentang cara memulai dengan Storage Gateway. Untuk memulai, Anda mendaftar terlebih dahulu AWS. Jika Anda adalah pengguna pertama kali, kami sarankan Anda membaca bagian wilayah dan persyaratan.

Topik

- [Mendaftar untuk AWS Storage Gateway](#)
- [Wilayah AWS yang mendukung Storage Gateway](#)
- [Persyaratan untuk mengatur Volume Gateway](#)
- [Mengakses AWS Storage Gateway](#)

Mendaftar untuk AWS Storage Gateway

Untuk menggunakan Storage Gateway, Anda memerlukan akun Amazon Web Services yang memberi Anda akses ke semua AWS sumber daya, forum, dukungan, dan laporan penggunaan. Anda tidak dikenakan biaya untuk layanan apa pun kecuali jika Anda menggunakannya. Jika Anda sudah memiliki akun Amazon Web Services, Anda dapat melewati langkah ini.

Untuk mendaftar ke akun Amazon Web Services

1. Buka <https://portal.aws.amazon.com/billing/pendaftaran>.
2. Ikuti petunjuk online.

Bagian dari prosedur pendaftaran melibatkan tindakan menerima panggilan telepon dan memasukkan kode verifikasi di keypad telepon.

Saat Anda mendaftar untuk sebuah Akun AWS, sebuah Pengguna root akun AWS dibuat. Pengguna root memiliki akses ke semua Layanan AWS dan sumber daya di akun. Sebagai praktik keamanan terbaik, tetapkan akses administratif ke pengguna, dan gunakan hanya pengguna root untuk melakukan [tugas yang memerlukan akses pengguna root](#).

Untuk informasi tentang harga, lihat [Harga](#) di halaman detail Storage Gateway.

Wilayah AWS yang mendukung Storage Gateway

Storage Gateway menyimpan volume, snapshot, tape, dan data file di AWS Wilayah tempat gateway Anda diaktifkan. Data file disimpan di AWS Wilayah tempat bucket Amazon S3 Anda berada. Anda memilih AWS Wilayah di kanan atas Storage Gateway Management Console sebelum mulai menerapkan gateway Anda.

- Gateway Penyimpanan—Untuk AWS Wilayah yang didukung dan daftar titik akhir AWS layanan yang dapat Anda gunakan dengan Storage Gateway, lihat Titik [AWS Storage Gateway Akhir](#) dan Kuota di. Referensi Umum AWS
- Storage Gateway Hardware Appliance—Untuk AWS Wilayah yang didukung yang dapat Anda gunakan dengan perangkat keras, lihat Wilayah [Peralatan AWS Storage Gateway Perangkat Keras](#) di. Referensi Umum AWS

Persyaratan untuk mengatur Volume Gateway

Kecuali dinyatakan lain, persyaratan berikut ini umum untuk semua konfigurasi gateway.

Topik

- [Persyaratan perangkat keras dan penyimpanan](#)
- [Persyaratan jaringan dan firewall](#)
- [Hypervisor dan persyaratan host yang didukung](#)
- [Didukung i SCSI inisiator](#)

Persyaratan perangkat keras dan penyimpanan

Bagian ini menjelaskan perangkat keras dan pengaturan minimum untuk gateway Anda dan jumlah minimum ruang disk yang akan dialokasikan untuk penyimpanan yang diperlukan.

Persyaratan perangkat keras untuk VMs

Saat menerapkan gateway Anda, Anda harus memastikan bahwa perangkat keras yang mendasari tempat Anda menggunakan VM gateway dapat mendedikasikan sumber daya minimum berikut:

- Empat prosesor virtual ditugaskan ke VM.
- Untuk Volume Gateway , perangkat keras Anda harus mendedikasikan jumlah RAM berikut:

- 16 GiB dicadangkan RAM untuk gateway dengan ukuran cache hingga 16 TiB
- 32 GiB dicadangkan RAM untuk gateway dengan ukuran cache 16 TiB hingga 32 TiB
- 48 GiB dicadangkan RAM untuk gateway dengan ukuran cache 32 TiB hingga 64 TiB
- 80 GiB ruang disk untuk pemasangan gambar VM dan data sistem.

Untuk informasi selengkapnya, lihat [Mengoptimalkan Kinerja Gateway](#). Untuk informasi tentang bagaimana perangkat keras Anda memengaruhi kinerja VM gateway, lihat [AWS Storage Gateway kuota](#).

Persyaratan untuk jenis EC2 instans Amazon

Saat menerapkan gateway Anda di Amazon Elastic Compute Cloud EC2 (Amazon), ukuran instans minimal harus xlarge agar gateway Anda berfungsi. Namun, untuk keluarga instance yang dioptimalkan komputasi, ukurannya harus minimal 2xlarge.

Untuk Volume Gateway, EC2 instans Amazon Anda harus mendedikasikan jumlah berikut RAM tergantung pada ukuran cache yang Anda rencanakan untuk digunakan untuk gateway Anda:

- 16 GiB dicadangkan RAM untuk gateway dengan ukuran cache hingga 16 TiB
- 32 GiB dicadangkan RAM untuk gateway dengan ukuran cache 16 TiB hingga 32 TiB
- 48 GiB dicadangkan RAM untuk gateway dengan ukuran cache 32 TiB hingga 64 TiB

Gunakan salah satu jenis contoh berikut yang direkomendasikan untuk jenis gateway Anda.

Direkomendasikan untuk volume cache dan tipe Tape Gateway

- Keluarga instance tujuan umum — tipe instans m4, m5, atau m6.

Note

Kami tidak menyarankan menggunakan tipe instance m4.16xlarge.

- Keluarga instans yang dioptimalkan komputasi — tipe instans c4, c5, atau c6. Pilih ukuran instans 2xlarge atau lebih tinggi untuk memenuhi persyaratan yang diperlukan RAM.
- Keluarga instans yang dioptimalkan untuk memori — tipe instans r3, r5, atau r6.
- Keluarga instans yang dioptimalkan untuk penyimpanan — tipe instans i3 atau i4.

Persyaratan penyimpanan

Selain ruang disk 80 GiB untuk VM, Anda juga memerlukan disk tambahan untuk gateway Anda.

Tabel berikut merekomendasikan ukuran untuk penyimpanan disk lokal untuk gateway yang Anda gunakan.

Jenis Gateway	Cache (Minimum)	Cache (Maksimum)	Unggah Buffer (Minimum)	Unggah Buffer (Maksimum)	Disk Lokal Lain yang Diperlukan
Gerbang Volume yang di-cache	150 GiB	64 TiB	150 GiB	2 TiB	—
Gerbang Volume Tersimpan	—	—	150 GiB	2 TiB	1 atau lebih untuk volume atau volume yang disimpan

Note

Anda dapat mengonfigurasi satu atau lebih drive lokal untuk cache Anda dan mengunggah buffer, hingga kapasitas maksimum.

Saat menambahkan cache atau mengunggah buffer ke gateway yang ada, penting untuk membuat disk baru di host Anda (hypervisor atau instans AmazonEC2). Jangan mengubah ukuran disk yang ada jika disk sebelumnya telah dialokasikan sebagai cache atau buffer unggahan.

Untuk informasi tentang kuota gateway, lihat [AWS Storage Gateway kuota](#).

Persyaratan jaringan dan firewall

Gateway Anda memerlukan akses ke internet, jaringan lokal, server Layanan Nama Domain (DNS), firewall, router, dan sebagainya. Berikut ini, Anda dapat menemukan informasi tentang port yang diperlukan dan cara mengizinkan akses melalui firewall dan router.

Note

Dalam beberapa kasus, Anda dapat menerapkan Storage Gateway di Amazon EC2 atau menggunakan jenis penerapan lain (termasuk lokal) dengan kebijakan keamanan jaringan yang membatasi AWS rentang alamat IP. Dalam kasus ini, gateway Anda mungkin mengalami masalah konektivitas layanan saat nilai rentang AWS IP berubah. Nilai rentang alamat AWS IP yang perlu Anda gunakan ada di subset layanan Amazon untuk AWS Wilayah tempat Anda mengaktifkan gateway Anda. Untuk nilai rentang IP saat ini, lihat [rentang alamat AWS IP](#) di Referensi Umum AWS.

Note

Persyaratan bandwidth jaringan bervariasi berdasarkan jumlah data yang diunggah dan diunduh oleh gateway. Minimal 100Mbps diperlukan untuk berhasil mengunduh, mengaktifkan, dan memperbarui gateway. Pola transfer data Anda akan menentukan bandwidth yang diperlukan untuk mendukung beban kerja Anda. Dalam beberapa kasus, Anda dapat menerapkan Storage Gateway di Amazon EC2 atau menggunakan jenis penerapan lainnya

Topik

- [Persyaratan pelabuhan](#)
- [Persyaratan jaringan dan firewall untuk Storage Gateway Hardware Appliance](#)
- [Mengizinkan AWS Storage Gateway akses melalui firewall dan router](#)
- [Mengonfigurasi grup keamanan untuk instans EC2 gateway Amazon Anda](#)

Persyaratan pelabuhan

Storage Gateway mengharuskan port tertentu diizinkan untuk operasinya. Ilustrasi berikut menunjukkan port yang diperlukan yang harus Anda izinkan untuk setiap jenis gateway. Beberapa port diperlukan oleh semua jenis gateway, dan yang lainnya diperlukan oleh jenis gateway tertentu. Untuk informasi selengkapnya tentang persyaratan port, lihat [Persyaratan port jaringan untuk Volume Gateway](#).

Port umum untuk semua jenis gateway

Port berikut umum untuk semua jenis gateway dan diperlukan oleh semua jenis gateway.

Protokol	Port	Arahan	Sumber	Tujuan	Bagaimana Digunakan
TCP	443 () HTTPS	Ke luar	Storage Gateway	AWS	Untuk komunikasi dari Storage Gateway ke titik akhir AWS layanan. Untuk informasi tentang titik akhir layanan, lihat Mengizinkan AWS Storage Gateway akses melalui firewall dan router .
TCP	80 (HTTP)	Ke dalam	Host tempat Anda terhubung ke AWS Management Console.	Storage Gateway	Dengan sistem lokal untuk mendapatkan kunci aktivasi Storage Gateway. Port 80 hanya digunakan selama aktivasi alat

Protokol	Port	Arahan	Sumber	Tujuan	Bagaimana Digunakan
					<p>Storage Gateway.</p> <p>Storage Gateway tidak memerlukan port 80 untuk dapat diakses publik. Tingkat akses yang diperlukan ke port 80 tergantung pada konfigurasi jaringan Anda.</p> <p>Jika Anda mengaktifkan gateway dari Storage Gateway Management Console, host tempat Anda terhubung ke konsol harus memiliki akses ke port gateway 80.</p>

Protokol	Port	Arahan	Sumber	Tujuan	Bagaimana Digunakan
TCP/UDP	53 (DNS)	Ke luar	Storage Gateway	Layanan Nama Domain (DNS) server	Untuk komunikasi antara Storage Gateway dan DNS server.
TCP	22 (Saluran dukungan)	Ke luar	Storage Gateway	AWS Support	Memungkinkan AWS Support untuk mengakses gateway Anda untuk membantu Anda mengatasi masalah gateway. Anda tidak perlu port ini terbuka untuk operasi normal gateway Anda, tetapi diperlukan untuk pemecahan masalah.

Protokol	Port	Arahan	Sumber	Tujuan	Bagaimana Digunakan
UDP	123 (NTP)	Ke luar	NTPklien	NTPserver	Digunakan oleh sistem lokal untuk menyinkronkan waktu VM ke waktu host.

Port untuk volume dan Tape Gateways

Ilustrasi berikut menunjukkan port yang akan dibuka untuk Volume Gateway .

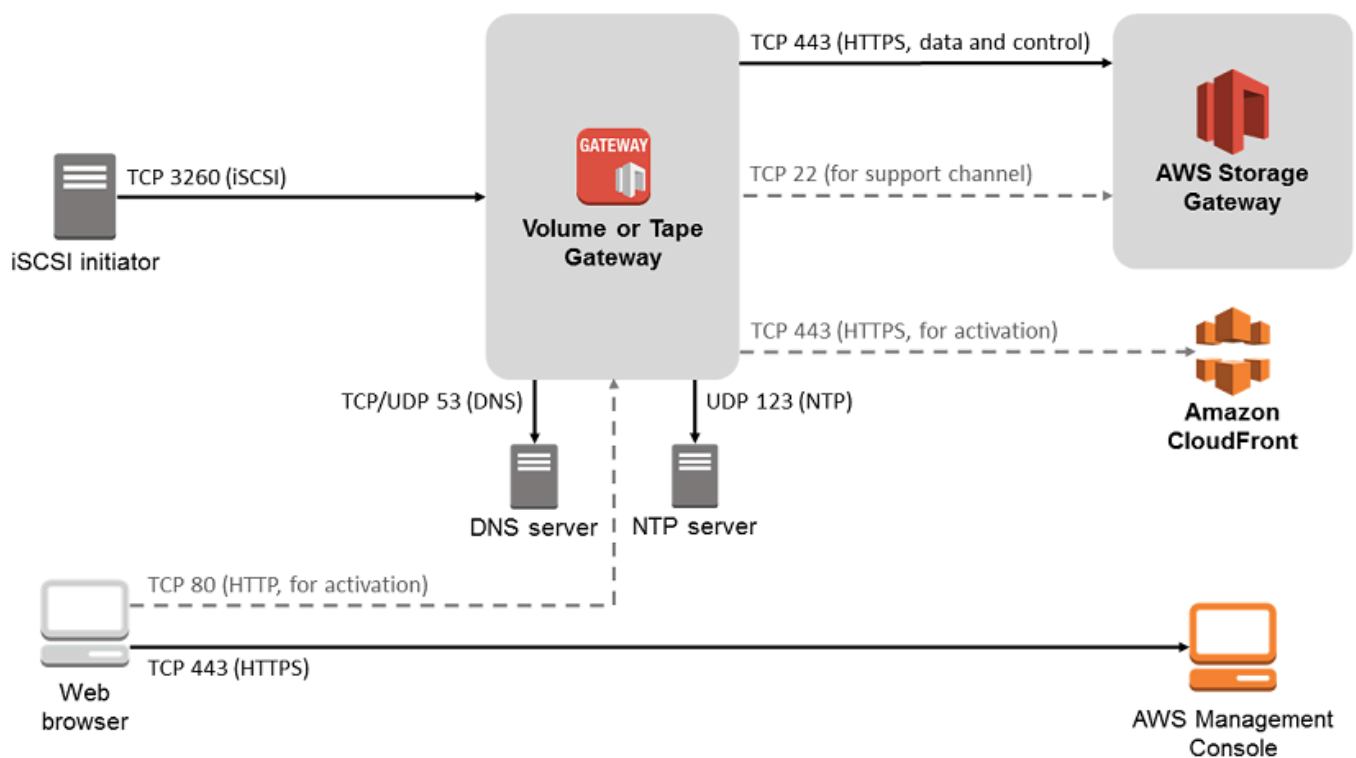

Selain port umum, Volume Gateway memerlukan port berikut.

Protokol	Port	Arahan	Sumber	Tujuan	Bagaimana Digunakan
TCP	3260 (iSCSI)	Ke dalam	iSCSI Pemrakarsa	Storage Gateway	Dengan sistem lokal untuk terhubung ke SCSI target i yang diekspos oleh gateway.

Untuk informasi rinci tentang persyaratan port, lihat [Persyaratan port jaringan untuk Volume Gateway](#) di bagian Sumber daya Gateway Penyimpanan Tambahan.

Persyaratan jaringan dan firewall untuk Storage Gateway Hardware Appliance

Setiap Storage Gateway Hardware Appliance memerlukan layanan jaringan berikut:

- Akses Internet — koneksi jaringan yang selalu aktif ke internet melalui antarmuka jaringan apa pun di server.
- DNS layanan — DNS layanan untuk komunikasi antara perangkat keras dan DNS server.
- Sinkronisasi waktu - layanan NTP waktu Amazon yang dikonfigurasi secara otomatis harus dapat dijangkau.
- Alamat IP — Alamat statis DHCP atau IPv4 alamat statis yang ditetapkan. Anda tidak dapat menetapkan IPv6 alamat.

Ada lima port jaringan fisik di bagian belakang server Dell PowerEdge R640. Dari kiri ke kanan (menghadap ke belakang server) port ini adalah sebagai berikut:

1. saya DRAC
2. em1
3. em2
4. em3
5. em4

Anda dapat menggunakan DRAC port i untuk manajemen server jarak jauh.

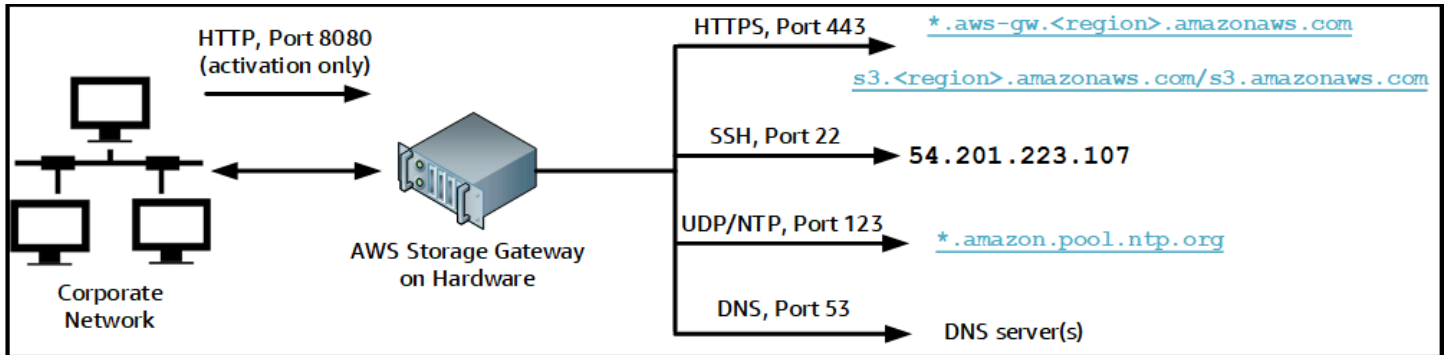

Alat perangkat keras membutuhkan port berikut untuk beroperasi.

Protokol	Port	Arahan	Sumber	Tujuan	Bagaimana Digunakan
SSH	22	Ke luar	Alat perangkat keras	54.201.223.107	Saluran dukungan
DNS	53	Ke luar	Alat perangkat keras	DNSserver	Resolusi nama
UDP/NTP	123	Ke luar	Alat perangkat keras	*.amazon.pool.ntp.org	Sinkronisasi waktu
HTTPS	443	Ke luar	Alat perangkat keras	*.amazonaws.com	Transfer data
HTTP	8080	Ke dalam	AWS	Alat perangkat keras	Aktivasi (hanya sebentar)

Untuk melakukan seperti yang dirancang, alat perangkat keras memerlukan pengaturan jaringan dan firewall sebagai berikut:

- Konfigurasi semua antarmuka jaringan yang terhubung di konsol perangkat keras.
- Pastikan bahwa setiap antarmuka jaringan berada pada subnet yang unik.
- Sediakan semua antarmuka jaringan yang terhubung dengan akses keluar ke titik akhir yang tercantum dalam diagram sebelumnya.
- Konfigurasi setidaknya satu antarmuka jaringan untuk mendukung alat perangkat keras. Untuk informasi selengkapnya, lihat [Mengkonfigurasi parameter jaringan](#).

Note

Untuk ilustrasi yang menunjukkan bagian belakang server dengan port-portnya, lihat [Memasang alat perangkat keras Anda secara fisik](#)

Semua alamat IP pada antarmuka jaringan yang sama (NIC), baik untuk gateway atau host, harus berada di subnet yang sama. Ilustrasi berikut menunjukkan skema pengalamatan.

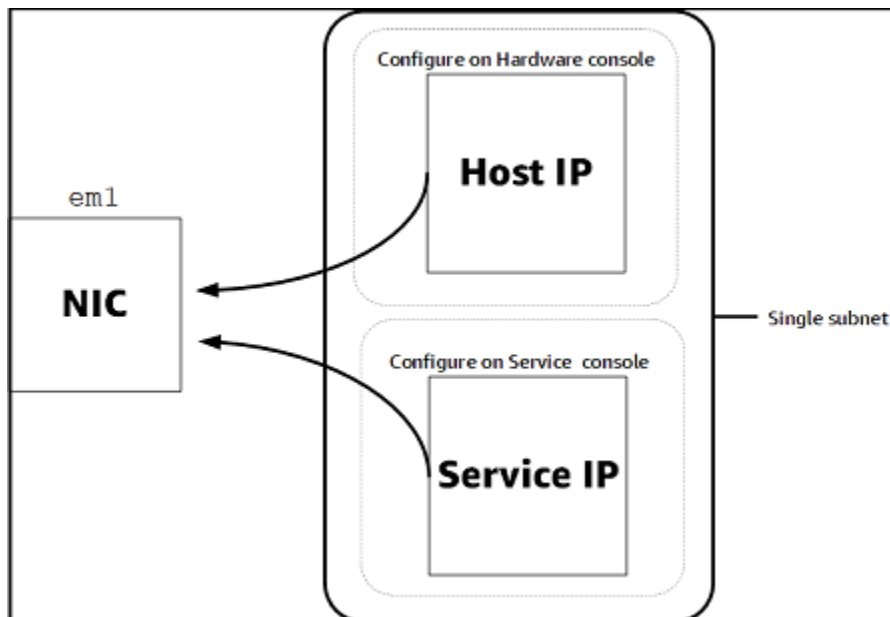

Untuk informasi selengkapnya tentang mengaktifkan dan mengonfigurasi perangkat keras, lihat [Menggunakan Storage Gateway Hardware Appliance](#)

Mengizinkan AWS Storage Gateway akses melalui firewall dan router

Gateway Anda memerlukan akses ke titik akhir layanan berikut untuk berkomunikasi AWS. Jika Anda menggunakan firewall atau router untuk memfilter atau membatasi lalu lintas jaringan, Anda harus

mengonfigurasi firewall dan router Anda untuk mengizinkan titik akhir layanan ini untuk komunikasi keluar. AWS

Note

Jika Anda mengonfigurasi VPC titik akhir pribadi untuk Storage Gateway untuk digunakan untuk koneksi dan transfer data ke dan dari AWS, gateway Anda tidak memerlukan akses ke internet publik. Untuk informasi selengkapnya, lihat [Mengaktifkan gateway di cloud pribadi virtual](#).

Important

Bergantung pada AWS Wilayah gateway Anda, ganti *region* di titik akhir layanan dengan string wilayah yang benar.

Titik akhir layanan berikut diperlukan oleh semua gateway untuk operasi head-bucket.

```
s3.amazonaws.com:443
```

Titik akhir layanan berikut diperlukan oleh semua gateway untuk operasi jalur kontrol (anon-cp, client-cp, proxy-app) dan jalur data (dp-1).

```
anon-cp.storagegateway.region.amazonaws.com:443  
client-cp.storagegateway.region.amazonaws.com:443  
proxy-app.storagegateway.region.amazonaws.com:443  
dp-1.storagegateway.region.amazonaws.com:443
```

Titik akhir layanan gateway berikut diperlukan untuk melakukan API panggilan.

```
storagegateway.region.amazonaws.com:443
```

Contoh berikut adalah titik akhir layanan gateway di Wilayah AS Barat (Oregon) (us-west-2).

```
storagegateway.us-west-2.amazonaws.com:443
```

Titik akhir layanan Amazon S3, yang ditunjukkan berikut, hanya digunakan oleh File Gateways. File Gateway memerlukan titik akhir ini untuk mengakses bucket S3 tempat file berbagi peta.

```
bucketname.s3.region.amazonaws.com
```

Contoh berikut adalah titik akhir layanan S3 di Wilayah AS Timur (Ohio) (). us-east-2

```
s3.us-east-2.amazonaws.com
```

Note

Jika gateway Anda tidak dapat menentukan AWS Wilayah tempat bucket S3 Anda berada, titik akhir layanan ini akan menjadi default. `s3.us-east-1.amazonaws.com` Kami menyarankan Anda mengizinkan akses ke Wilayah AS Timur (Virginia Utara) (`us-east-1`) selain AWS Wilayah tempat gateway Anda diaktifkan, dan di mana bucket S3 Anda berada.

Berikut ini adalah titik akhir layanan S3 untuk AWS GovCloud (US) Wilayah.

```
s3-fips.us-gov-west-1.amazonaws.com (AWS GovCloud (US-West) Region (FIPS))  
s3-fips.us-gov-east-1.amazonaws.com (AWS GovCloud (US-East) Region (FIPS))  
s3.us-gov-west-1.amazonaws.com (AWS GovCloud (US-West) Region (Standard))  
s3.us-gov-east-1.amazonaws.com (AWS GovCloud (US-East) Region (Standard))
```

Contoh berikut adalah titik akhir FIPS layanan untuk bucket S3 di Wilayah AWS GovCloud (AS-Barat).

```
bucket-name.s3-fips.us-gov-west-1.amazonaws.com
```

VM Storage Gateway dikonfigurasi untuk menggunakan NTP server berikut.

```
0.amazon.pool.ntp.org  
1.amazon.pool.ntp.org  
2.amazon.pool.ntp.org  
3.amazon.pool.ntp.org
```

- Gateway Penyimpanan—Untuk AWS Wilayah yang didukung dan daftar titik akhir AWS layanan yang dapat Anda gunakan dengan Storage Gateway, lihat titik [AWS Storage Gateway akhir](#) dan kuota di Referensi Umum AWS

- Storage Gateway Hardware Appliance—Untuk AWS Wilayah yang didukung yang dapat Anda gunakan dengan [alat perangkat keras, lihat wilayah perangkat keras Storage Gateway](#) di Referensi Umum AWS

Mengonfigurasi grup keamanan untuk instans EC2 gateway Amazon Anda

Grup keamanan mengontrol lalu lintas ke instans EC2 gateway Amazon Anda. Saat Anda mengonfigurasi grup keamanan, kami merekomendasikan hal berikut:

- Kelompok keamanan tidak boleh mengizinkan koneksi masuk dari internet luar. Seharusnya hanya mengizinkan instance dalam grup keamanan gateway untuk berkomunikasi dengan gateway. Jika Anda perlu mengizinkan instance untuk terhubung ke gateway dari luar grup keamanannya, kami sarankan Anda mengizinkan koneksi hanya pada port 3260 (untuk SCSI koneksi i) dan 80 (untuk aktivasi).
- Jika Anda ingin mengaktifkan gateway Anda dari EC2 host Amazon di luar grup keamanan gateway, izinkan koneksi masuk pada port 80 dari alamat IP host tersebut. Jika Anda tidak dapat menentukan alamat IP host pengaktif, Anda dapat membuka port 80, mengaktifkan gateway Anda, dan kemudian menutup akses pada port 80 setelah menyelesaikan aktivasi.
- Izinkan akses port 22 hanya jika Anda menggunakan AWS Support untuk tujuan pemecahan masalah. Untuk informasi selengkapnya, lihat [Anda ingin AWS Support membantu memecahkan masalah gateway Anda EC2](#).

Dalam beberapa kasus, Anda mungkin menggunakan EC2 instance Amazon sebagai inisiator (yaitu, untuk terhubung ke SCSI target i di gateway yang Anda terapkan di Amazon. EC2 Dalam kasus seperti itu, kami merekomendasikan pendekatan dua langkah:

1. Anda harus meluncurkan instance inisiator dalam grup keamanan yang sama dengan gateway Anda.
2. Anda harus mengkonfigurasi akses sehingga inisiator dapat berkomunikasi dengan gateway Anda.

Untuk informasi tentang port yang akan dibuka untuk gateway Anda, lihat [Persyaratan port jaringan untuk Volume Gateway](#).

Hypervisor dan persyaratan host yang didukung

Anda dapat menjalankan Storage Gateway lokal sebagai alat mesin virtual (VM), atau alat perangkat keras fisik, atau AWS sebagai instans AmazonEC2.

Note

Ketika produsen mengakhiri dukungan umum untuk versi hypervisor, Storage Gateway juga mengakhiri dukungan untuk versi hypervisor tersebut. Untuk informasi rinci tentang dukungan untuk versi hypervisor tertentu, lihat dokumentasi pabrikan.

Storage Gateway mendukung versi dan host hypervisor berikut:

- VMwareESXiHypervisor (versi 7.0 atau 8.0) - Untuk pengaturan ini, Anda juga memerlukan VMware vSphere klien untuk terhubung ke host.
- [Microsoft Hyper-V Hypervisor \(versi 2012 R2, 2016, 2019, atau 2022\) — Hyper-V versi mandiri gratis tersedia di Microsoft Download Center.](#) Untuk penyiapan ini, Anda memerlukan Microsoft Hyper-V Manager pada komputer klien Microsoft Windows untuk terhubung ke host.
- Linux Kernel-based Virtual Machine (KVM) — Sebuah teknologi virtualisasi open-source gratis. KVMtermasuk dalam semua versi Linux versi 2.6.20 dan yang lebih baru. Storage Gateway diuji dan didukung untuk distribusi CentOS/ RHEL 7.7, Ubuntu 16.04LTS, dan Ubuntu 18.04. LTS Distribusi Linux modern lainnya dapat berfungsi, tetapi fungsi atau kinerja tidak dijamin. Kami merekomendasikan opsi ini jika Anda sudah memiliki KVM lingkungan yang aktif dan berjalan dan Anda sudah terbiasa dengan cara KVM kerjanya.
- EC2Instans Amazon — Storage Gateway menyediakan Amazon Machine Image (AMI) yang berisi image VM gateway. Hanya jenis file, volume cache, dan Tape Gateway yang dapat digunakan di Amazon. EC2 Untuk informasi tentang cara menerapkan gateway di AmazonEC2, lihat[Menerapkan EC2 instans Amazon untuk meng-host Volume Gateway Anda.](#)
- Storage Gateway Hardware Appliance — Storage Gateway menyediakan perangkat keras fisik sebagai opsi penyebaran lokal untuk lokasi dengan infrastruktur mesin virtual terbatas.

Note

Storage Gateway tidak mendukung pemulihan gateway dari VM yang dibuat dari snapshot atau klon VM gateway lain atau dari Amazon Anda. EC2 AMI Jika VM gateway Anda tidak

berfungsi, aktifkan gateway baru dan pulihkan data Anda ke gateway itu. Untuk informasi selengkapnya, lihat [Memulihkan dari shutdown mesin virtual yang tidak terduga](#). Storage Gateway tidak mendukung memori dinamis dan balon memori virtual.

Didukung i SCSI inisiator

Saat Anda menerapkan volume cache atau Volume Gateway yang disimpan, Anda dapat membuat volume SCSI penyimpanan i di gateway Anda.

Untuk terhubung ke SCSI perangkat i ini, Storage Gateway mendukung SCSI inisiator i berikut:

- Windows Server 2019
- Windows Server 2016
- Windows Server 2012 R2
- Windows 10
- Windows 8.1
- Perusahaan Topi Merah Linux 5
- Perusahaan Topi Merah Linux 6
- Red Hat Enterprise Linux 7
- VMwareESXInisiator, yang menyediakan alternatif untuk menggunakan inisiator dalam sistem operasi tamu Anda VMs

Important

Storage Gateway tidak mendukung Microsoft Multipath I/O (MPIO) dari klien Windows. Storage Gateway mendukung menghubungkan beberapa host ke volume yang sama jika host mengoordinasikan akses dengan menggunakan Windows Server Failover Clustering (WSFC). Namun, Anda tidak dapat menghubungkan beberapa host ke volume yang sama (misalnya, berbagi sistem file NTFS /ext4 nonclustered) tanpa menggunakan WSFC

Mengakses AWS Storage Gateway

Anda dapat menggunakan [Storage Gateway Management Console](#) untuk melakukan berbagai konfigurasi gateway dan tugas manajemen. Bagian Memulai dan berbagai bagian lain dari panduan ini menggunakan konsol untuk menggambarkan fungsionalitas gateway.

Untuk mengizinkan akses browser ke konsol Storage Gateway, pastikan browser Anda memiliki akses ke API titik akhir Storage Gateway. Untuk informasi selengkapnya, lihat [titik akhir dan kuota Storage Gateway di Referensi AWS](#) Umum.

Selain itu, Anda dapat menggunakan AWS Storage Gateway API untuk mengkonfigurasi dan mengelola gateway Anda secara terprogram. Untuk informasi lebih lanjut tentang API, lihat [API Referensi untuk Storage Gateway](#).

Anda juga dapat menggunakan aplikasi AWS SDKs untuk mengembangkan aplikasi yang berinteraksi dengan Storage Gateway. AWS SDKs untuk Java, .NET, dan PHP bungkus Storage Gateway yang mendasarinya API untuk menyederhanakan tugas pemrograman Anda. Untuk informasi tentang mengunduh SDK pustaka, lihat [Pustaka Kode Contoh](#).

Menggunakan Storage Gateway Hardware Appliance

Storage Gateway Hardware Appliance adalah perangkat keras fisik dengan perangkat lunak Storage Gateway yang sudah diinstal sebelumnya pada konfigurasi server yang divalidasi. Anda dapat mengelola peralatan perangkat keras Anda dari halaman ikhtisar alat perangkat keras di AWS Storage Gateway konsol.

Perangkat perangkat keras adalah server 1U berkinerja tinggi yang dapat Anda gunakan di pusat data, atau lokal di dalam firewall perusahaan Anda. Saat Anda membeli dan mengaktifkan perangkat keras, proses aktivasi mengaitkan perangkat keras Anda dengan akun Amazon Web Services Anda. Setelah aktivasi, perangkat keras Anda muncul di konsol sebagai gateway di halaman ikhtisar perangkat keras. Anda dapat mengonfigurasi perangkat keras Anda sebagai tipe File Gateway, Tape Gateway, atau Volume Gateway. Prosedur yang Anda gunakan untuk menyebarkan dan mengaktifkan jenis gateway ini pada alat perangkat keras sama dengan pada platform virtual.

Di bagian berikut, Anda dapat menemukan petunjuk tentang cara memesan, mengatur, mengonfigurasi, mengaktifkan, meluncurkan, dan menggunakan Storage Gateway Hardware Appliance.

Topik

- [AWS Wilayah yang didukung](#)
- [Menyiapkan alat perangkat keras Anda](#)
- [Memasang alat perangkat keras Anda secara fisik](#)
- [Mengkonfigurasi parameter jaringan](#)
- [Mengaktifkan alat perangkat keras Anda](#)
- [Membuat gateway](#)
- [Mengkonfigurasi alamat IP untuk gateway](#)
- [Mengkonfigurasi gateway Anda](#)
- [Menghapus gateway dari alat perangkat keras](#)
- [Menghapus alat perangkat keras Anda](#)

AWS Wilayah yang didukung

Untuk daftar yang didukung Wilayah AWS di mana Storage Gateway Hardware Appliance tersedia untuk aktivasi dan penggunaan, lihat [Storage Gateway Hardware Appliance Regions](#) di Referensi Umum AWS.

Menyiapkan alat perangkat keras Anda

Setelah menerima Storage Gateway Hardware Appliance, Anda menggunakan konsol perangkat keras untuk mengonfigurasi jaringan guna menyediakan koneksi yang selalu aktif AWS dan mengaktifkan alat Anda. Aktivasi mengaitkan perangkat Anda dengan akun Amazon Web Services yang digunakan selama proses aktivasi. Setelah alat diaktifkan, Anda dapat meluncurkan file, volume, atau Tape Gateway dari konsol Storage Gateway.

Note

Ini adalah tanggung jawab Anda untuk memastikan firmware alat perangkat keras up-to-date.

Untuk menginstal dan mengkonfigurasi alat perangkat keras Anda

1. Pasang alat di rak, dan colokkan koneksi daya dan jaringan. Untuk informasi selengkapnya, lihat [Memasang alat perangkat keras Anda secara fisik](#).
2. Tetapkan alamat Internet Protocol versi 4 (IPv4) untuk perangkat keras (host) dan Storage Gateway (layanan). Untuk informasi selengkapnya, lihat [Mengkonfigurasi parameter jaringan](#).
3. Aktifkan alat perangkat keras di halaman ikhtisar alat perangkat keras konsol di AWS Wilayah pilihan Anda. Untuk informasi selengkapnya, lihat [Mengaktifkan alat perangkat keras Anda](#).
4. Instal Storage Gateway di perangkat perangkat keras Anda. Untuk informasi selengkapnya, lihat [Mengkonfigurasi gateway Anda](#).

Anda mengatur gateway pada perangkat keras Anda dengan cara yang sama seperti Anda mengatur gateway, VMware ESXi Microsoft Hyper-V, Linux Kernel-based Virtual Machine (), atau Amazon. KVM EC2

Meningkatkan penyimpanan cache yang dapat digunakan

Anda dapat meningkatkan penyimpanan yang dapat digunakan pada alat perangkat keras dari 5 TB menjadi 12 TB. Melakukan hal ini menyediakan cache yang lebih besar untuk akses latensi rendah ke data di AWS. Jika Anda memesan model 5 TB, Anda dapat meningkatkan penyimpanan yang dapat digunakan menjadi 12 TB dengan membeli lima 1,92 TB SSDs (solid state drive).

Anda kemudian dapat menambahkannya ke alat perangkat keras sebelum Anda mengaktifkannya. Jika Anda telah mengaktifkan alat perangkat keras dan ingin meningkatkan penyimpanan yang dapat digunakan pada alat menjadi 12 TB, lakukan hal berikut:

1. Setel ulang alat perangkat keras ke pengaturan pabriknya. Hubungi Amazon Web Services Support untuk petunjuk tentang cara melakukannya.
2. Tambahkan lima 1,92 TB SSDs ke alat.

Opsi kartu antarmuka jaringan

Tergantung pada model alat yang Anda pesan, mungkin dilengkapi dengan kartu jaringan tembaga 10G-Base-T atau kartu jaringan 10G DA/+. SFP

- Konfigurasi NIC 10G-Base-T:
 - Gunakan CAT6 kabel untuk 10G atau CAT5 (e) untuk 1G
- Konfigurasi 10G SFP DA/+NIC:
 - Gunakan Kabel Twinax tembaga Direct Attach hingga 5 meter
 - Modul optik yang kompatibel dengan SFP Dell/Intel (SR atau LR)
 - SFP/SFP+ transceiver tembaga untuk 1G-Base-T atau 10G-Base-T

Memasang alat perangkat keras Anda secara fisik

Setelah membuka kotak Storage Gateway Hardware Appliance, ikuti petunjuk yang terdapat di kotak untuk memasang rak server. Alat Anda memiliki faktor bentuk 1U dan cocok dengan rak 19 inci yang sesuai dengan Komisi Elektroteknik Internasional (IEC) standar.

Untuk menginstal alat perangkat keras Anda, Anda memerlukan komponen berikut:

- Kabel daya: satu diperlukan, dua direkomendasikan.
- Kabel jaringan yang didukung (tergantung pada Kartu Antarmuka Jaringan (NIC) yang disertakan dalam alat perangkat keras). Twinax CopperDAC, SFP + modul optik (kompatibel dengan Intel) atau SFP ke transceiver tembaga Base-T.

- Keyboard dan monitor, atau solusi sakelar keyboard, video, dan mouse (KVM).

Dimensi alat perangkat keras

dimensi alat perangkat keras termasuk braket pemasangan dan bezel.

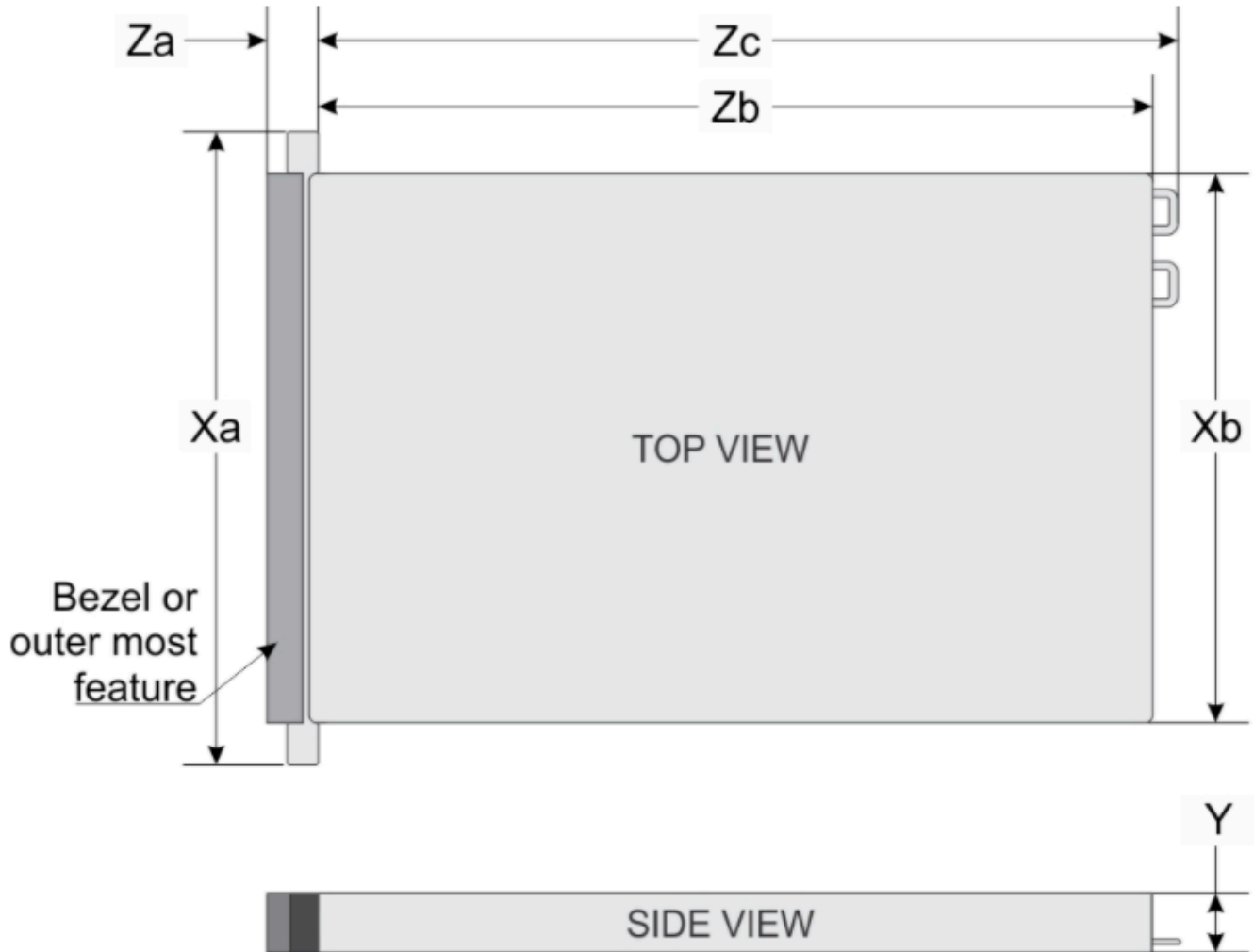

System	Xa	Xb	Y	Za (with bezel)	Za (without bezel)	Zb*	Zc
10 x 2.5-inches	482.0 mm (18.97-inches)	434.0 mm (17.08-inches)	42.8 mm (1.68-inches)	35.84 mm (1.41-inches)	22.0 mm (0.87-inches)	733.82 mm (29.61-inches)	772.67 mm (30.42-inches)

dimensi alat perangkat keras termasuk braket pemasangan dan bezel.

Untuk menghubungkan alat perangkat keras ke daya

Note

Sebelum Anda melakukan prosedur berikut, pastikan bahwa Anda memenuhi semua persyaratan untuk Storage Gateway Hardware Appliance seperti yang dijelaskan dalam [Persyaratan jaringan dan firewall untuk Storage Gateway Hardware Appliance](#).

1. Colokkan sambungan daya ke masing-masing dari dua catu daya. Dimungkinkan untuk menghubungkan hanya ke satu koneksi daya, tetapi kami merekomendasikan koneksi daya ke kedua catu daya.

Pada gambar berikut, Anda dapat melihat alat perangkat keras dengan koneksi yang berbeda. alat perangkat keras belakang dengan label konektor jaringan dan daya.

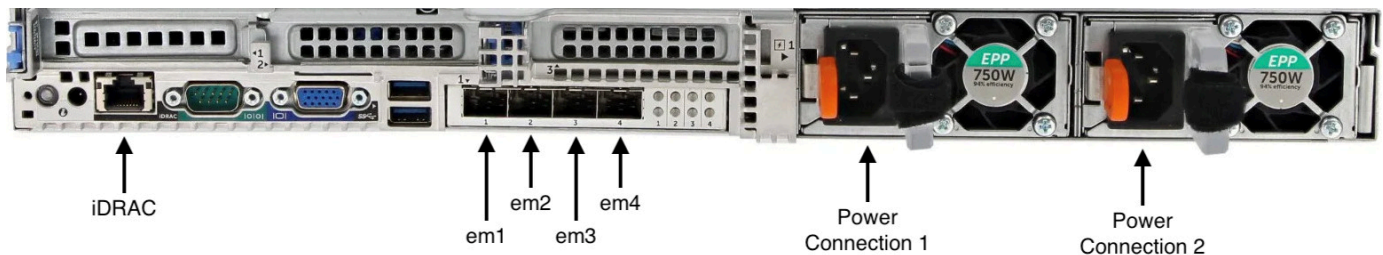

alat perangkat keras belakang dengan label konektor jaringan dan daya.

2. Colokkan kabel Ethernet ke em1 port untuk menyediakan koneksi internet yang selalu aktif. em1Port adalah yang pertama dari empat port jaringan fisik di belakang, dari kiri ke kanan.

Note

Alat perangkat keras tidak mendukung VLAN trunking. Siapkan port sakelar tempat Anda menghubungkan alat perangkat keras sebagai port non-trunked VLAN.

3. Colokkan keyboard dan monitor.
4. Nyalakan server dengan menekan tombol Power di panel depan, seperti yang ditunjukkan pada gambar berikut.
bagian depan alat perangkat keras dengan label tombol daya.



bagian depan alat perangkat keras dengan label tombol daya.

Setelah server boot, konsol perangkat keras muncul di monitor. Konsol perangkat keras menyajikan antarmuka pengguna khusus AWS yang dapat Anda gunakan untuk mengonfigurasi parameter jaringan awal. Anda mengonfigurasi parameter ini untuk menghubungkan alat AWS dan membuka saluran dukungan untuk pemecahan masalah oleh Amazon Web Services Support.

Untuk bekerja dengan konsol perangkat keras, masukkan teks dari keyboard dan gunakan Up,, DownRight, dan Left Arrow tombol untuk bergerak di sekitar layar ke arah yang ditunjukkan. Gunakan Tab tombol untuk bergerak maju secara berurutan melalui item di layar. Pada beberapa pengaturan, Anda dapat menggunakan Shift+Tab penekanan tombol untuk bergerak mundur secara berurutan. Gunakan Enter tombol untuk menyimpan pilihan, atau untuk memilih tombol di layar.

Untuk mengatur kata sandi untuk pertama kalinya

1. Untuk Atur Kata Sandi, masukkan kata sandi, lalu tekan Down arrow.
2. Untuk Konfirmasi, masukkan kembali kata sandi Anda, lalu pilih Simpan Kata Sandi.

konsol alat perangkat keras mengatur layar dialog kata sandi.

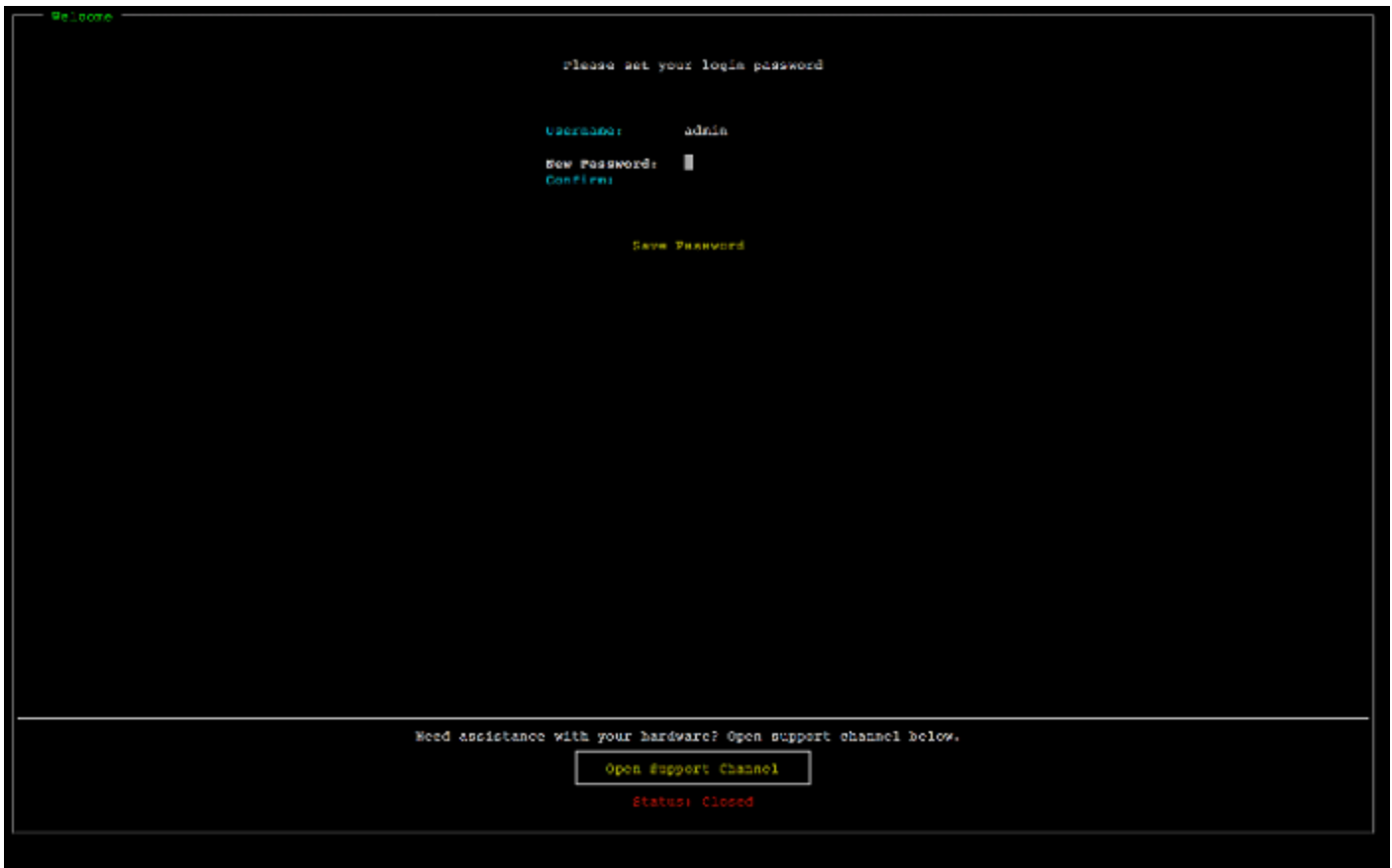

konsol alat perangkat keras mengatur layar dialog kata sandi.

Pada titik ini, Anda berada di konsol perangkat keras, ditunjukkan berikut.
menu utama konsol alat perangkat keras yang menunjukkan koneksi dan opsi menu.



menu utama konsol alat perangkat keras yang menunjukkan koneksi dan opsi menu.

Langkah selanjutnya

[Mengkonfigurasi parameter jaringan](#)

Mengkonfigurasi parameter jaringan

Setelah server boot, Anda dapat memasukkan kata sandi pertama Anda di konsol perangkat keras seperti yang dijelaskan dalam [Memasang alat perangkat keras Anda secara fisik](#).

Selanjutnya, pada konsol perangkat keras, ambil langkah-langkah berikut untuk mengonfigurasi parameter jaringan sehingga alat perangkat keras Anda dapat terhubung AWS.

Untuk mengatur alamat jaringan

1. Pilih Konfigurasi Jaringan dan tekan Enter tombol. Layar Konfigurasi Jaringan yang ditampilkan berikut muncul.
konsol alat perangkat keras mengkonfigurasi layar jaringan.



konsol alat perangkat keras mengkonfigurasi layar jaringan.

2. Untuk Alamat IP, masukkan IPv4 alamat yang valid dari salah satu sumber berikut:

- Gunakan IPv4 alamat yang ditetapkan oleh server Dynamic Host Configuration Protocol (DHCP) Anda ke port jaringan fisik Anda.

Jika Anda melakukannya, perhatikan IPv4 alamat ini untuk digunakan nanti dalam langkah aktivasi.

- Tetapkan IPv4 alamat statis. Untuk melakukannya, pilih Statis di em1 bagian dan tekan Enter untuk melihat layar Konfigurasi IP Statis yang ditunjukkan berikut.

em1Bagian ini ada di bagian kiri atas dalam kelompok pengaturan port.

Setelah Anda memasukkan IPv4 alamat yang valid, tekan tombol Down arrow atauTab.

Note

Anda dapat menggunakan prosedur ini untuk mengkonfigurasi antarmuka jaringan lain selain em1 untuk redundansi. Jika Anda mengonfigurasi antarmuka lain, mereka harus

menyediakan koneksi selalu aktif yang sama ke AWS titik akhir yang tercantum dalam persyaratan.

Network bonding dan Link Aggregation Control Protocol (LACP) tidak didukung oleh perangkat keras atau oleh Storage Gateway.

Kami tidak menyarankan mengonfigurasi beberapa antarmuka jaringan pada subnet karena ini terkadang dapat menyebabkan masalah perutean.

konsol alat perangkat keras dikonfigurasi NIC ke layar IP statis.



konsol alat perangkat keras dikonfigurasi NIC ke layar IP statis.

3. Untuk Subnet, masukkan subnet mask yang valid, lalu tekan. `Down arrow`
4. Untuk Gateway, masukkan IPv4 alamat gateway jaringan Anda, lalu tekan `Down arrow`.
5. Untuk DNS1, masukkan IPv4 alamat untuk server Layanan Nama Domain (DNS) Anda, lalu tekan `Down arrow`.
6. (Opsional) Untuk DNS2, masukkan IPv4 alamat kedua, lalu tekan `Down arrow`. Penugasan DNS server kedua akan memberikan redundansi tambahan jika DNS server pertama menjadi tidak tersedia.

7. Pilih Simpan dan kemudian tekan Enter untuk menyimpan pengaturan IPv4 alamat statis Anda untuk alat.

Untuk keluar dari konsol perangkat keras

1. Pilih Kembali untuk kembali ke layar Utama.
2. Pilih Logout untuk kembali ke layar Login.

Langkah selanjutnya

[Mengaktifkan alat perangkat keras Anda](#)

Mengaktifkan alat perangkat keras Anda

Setelah mengonfigurasi alamat IP Anda, Anda memasukkan alamat IP ini di halaman Perangkat Keras AWS Storage Gateway konsol untuk mengaktifkan alat perangkat keras Anda. Proses aktivasi memvalidasi bahwa perangkat keras Anda memiliki kredensial keamanan yang sesuai dan mendaftarkan alat ke akun Anda. AWS

Anda dapat memilih untuk mengaktifkan alat perangkat keras Anda di salah satu yang didukung Wilayah AWS. Untuk daftar yang didukung Wilayah AWS, lihat [Storage Gateway Hardware Appliance Regions](#) di Referensi Umum AWS.

Untuk mengaktifkan Storage Gateway Hardware Appliance

1. Buka [Konsol AWS Storage Gateway Manajemen](#) dan masuk dengan kredensial akun yang ingin Anda gunakan untuk mengaktifkan perangkat keras Anda.

Note

Untuk aktivasi saja, berikut ini harus benar:

- Browser Anda harus berada di jaringan yang sama dengan perangkat keras Anda.
- Firewall Anda harus mengizinkan HTTP akses pada port 8080 ke alat untuk lalu lintas masuk.

2. Pilih Hardware dari menu navigasi di sisi kiri halaman.
3. Pilih Aktifkan alat.

4. Untuk Alamat IP, masukkan alamat IP yang Anda konfigurasi untuk perangkat keras Anda, lalu pilih Connect.

Untuk informasi selengkapnya tentang mengonfigurasi alamat IP, lihat .

5. Untuk Nama, masukkan nama untuk perangkat keras Anda. Nama dapat mencapai 255 karakter dan tidak dapat menyertakan karakter garis miring.
6. Untuk zona waktu perangkat keras, masukkan zona waktu lokal dari mana sebagian besar beban kerja untuk gateway akan dihasilkan., lalu pilih Berikutnya.

Zona waktu mengontrol saat pembaruan perangkat keras berlangsung, dengan jam 2 pagi digunakan sebagai waktu terjadwal default untuk melakukan pembaruan. Idealnya, jika zona waktu diatur dengan benar, pembaruan akan dilakukan di luar jendela hari kerja lokal secara default.

7. Tinjau parameter aktivasi di bagian detail alat perangkat keras. Anda dapat memilih Sebelumnya untuk kembali dan membuat perubahan jika perlu. Jika tidak, pilih Aktifkan untuk menyelesaikan aktivasi.

Spanduk muncul di halaman ikhtisar alat perangkat keras, yang menunjukkan bahwa alat perangkat keras telah berhasil diaktifkan.

Pada titik ini, alat dikaitkan dengan akun Anda. Langkah selanjutnya adalah mengkonfigurasi dan meluncurkan S3 File Gateway, FSx File Gateway, Tape Gateway, atau Volume Gateway pada alat baru.

Langkah selanjutnya

[Membuat gateway](#)

Membuat gateway

Anda dapat membuat S3 File Gateway, FSx File Gateway, Tape Gateway, atau Volume Gateway pada perangkat keras.

Untuk membuat gateway pada perangkat keras Anda

1. Masuk ke AWS Management Console dan buka konsol Storage Gateway di <https://console.aws.amazon.com/storagegateway/umah>.
2. Pilih Perangkat Keras.

3. Pilih perangkat keras yang diaktifkan di mana Anda ingin membuat gateway Anda, lalu pilih Buat Gateway.
4. Ikuti prosedur yang dijelaskan dalam [Membuat Gateway Anda](#) untuk mengatur, menghubungkan, dan mengonfigurasi jenis gateway yang Anda pilih.

Ketika Anda selesai membuat gateway Anda di konsol Storage Gateway, perangkat lunak Storage Gateway secara otomatis mulai menginstal pada perangkat keras. Diperlukan waktu 5-10 menit agar gateway ditampilkan sebagai online di konsol.

Untuk menetapkan alamat IP statis ke gateway yang diinstal, Anda selanjutnya mengonfigurasi antarmuka jaringan gateway sehingga aplikasi Anda dapat menggunakannya.

Langkah selanjutnya

[Mengkonfigurasi alamat IP untuk gateway](#)

Mengkonfigurasi alamat IP untuk gateway

Sebelum Anda mengaktifkan perangkat keras Anda, Anda menetapkan alamat IP ke antarmuka jaringan fisiknya. Sekarang setelah Anda mengaktifkan alat dan meluncurkan Storage Gateway Anda di atasnya, Anda perlu menetapkan alamat IP lain ke mesin virtual Storage Gateway yang berjalan pada perangkat keras. Untuk menetapkan alamat IP statis ke gateway yang diinstal pada perangkat keras Anda, konfigurasi alamat IP dari konsol lokal untuk gateway itu. Aplikasi Anda (seperti klien Anda NFS atau SMB klien, SCSI inisiator i Anda, dan sebagainya) terhubung ke alamat IP ini. Anda dapat mengakses konsol lokal gateway dari konsol alat perangkat keras.

Untuk mengonfigurasi alamat IP pada alat Anda agar berfungsi dengan aplikasi

1. Pada konsol perangkat keras, pilih Open Service Console untuk membuka layar login untuk konsol lokal gateway.
2. Masukkan kata sandi login localhost, lalu tekan. Enter

Akun default adalah admin dan kata sandi default adalah password.

3. Ubah kata sandi default. Pilih Tindakan lalu Atur Kata Sandi Lokal dan masukkan kredensial baru Anda di kotak dialog Set Local Password.
4. (Opsional) Konfigurasi pengaturan proxy Anda. Lihat [the section called “Mengatur Kata Sandi Konsol Lokal dari Storage Gateway Console”](#) untuk instruksi.

- Arahkan ke halaman Pengaturan Jaringan konsol lokal gateway seperti yang ditunjukkan berikut. halaman konfigurasi konsol lokal gateway yang menampilkan opsi termasuk konfigurasi jaringan.

```

AWS Storage Gateway Configuration
#####
## Currently connected network adapters:
##
## eth0: 10.0.0.45
#####

1: SOCKS Proxy Configuration
2: Network Configuration
3: Test Network Connectivity
4: System Time Management
5: Gateway Console
6: View System Resource Check (0 Errors)

0: Stop AWS Storage Gateway

Press "x" to exit session

Enter command: _

```

halaman konfigurasi konsol lokal gateway yang menampilkan opsi termasuk konfigurasi jaringan.

- Ketik 2 untuk pergi ke halaman Konfigurasi Jaringan yang ditunjukkan berikut. gateway halaman konfigurasi jaringan konsol lokal dengan DHCP dan opsi IP statis.

```

AWS Storage Gateway Network Configuration

1: Describe Adapter
2: Configure DHCP
3: Configure Static IP
4: Reset all to DHCP
5: Set Default Adapter
6: View DNS Configuration
7: View Routes

Press "x" to exit

Enter command: _

```

gateway halaman konfigurasi jaringan konsol lokal dengan DHCP dan opsi IP statis.

- Konfigurasi alamat statis atau DHCP IP untuk port jaringan pada perangkat keras Anda untuk menyajikan file, volume, dan Tape Gateway untuk aplikasi. Alamat IP ini harus berada di subnet yang sama dengan alamat IP yang digunakan selama aktivasi perangkat keras.

Untuk keluar dari konsol lokal gateway

- Tekan penekanan tombol `Ctrl+]` (tutup braket). Konsol perangkat keras muncul.

Note

Keystroke sebelumnya adalah satu-satunya cara untuk keluar dari konsol lokal gateway.

Langkah selanjutnya

[Mengkonfigurasi gateway Anda](#)

Mengkonfigurasi gateway Anda

Setelah perangkat keras Anda diaktifkan dan dikonfigurasi, alat Anda muncul di konsol. Sekarang Anda dapat membuat jenis gateway yang Anda inginkan. Lanjutkan penginstalan pada halaman Configure gateway untuk jenis gateway Anda. Untuk petunjuk, lihat [Volume Anda](#).

Menghapus gateway dari alat perangkat keras

Untuk menghapus perangkat lunak gateway dari perangkat keras Anda, gunakan prosedur berikut. Setelah Anda melakukannya, perangkat lunak gateway dihapus dari perangkat keras Anda.

Untuk menghapus gateway dari alat perangkat keras

1. Pada halaman Hardware konsol Storage Gateway, pilih perangkat keras yang ingin Anda hapus.
2. Untuk Tindakan, pilih Hapus Gateway. Kotak dialog konfirmasi muncul.
3. Verifikasi bahwa Anda ingin menghapus perangkat lunak gateway dari perangkat keras tertentu, lalu ketik kata hapus di kotak konfirmasi dan pilih Hapus.

Note

Setelah Anda menghapus perangkat lunak gateway, Anda tidak dapat membatalkan tindakan. Untuk jenis gateway tertentu, Anda dapat kehilangan data saat penghapusan, terutama data yang di-cache. Untuk informasi selengkapnya tentang menghapus gateway, lihat [Menghapus gateway Anda dan menghapus sumber daya terkait](#).

Menghapus gateway tidak menghapus alat perangkat keras dari konsol. Alat perangkat keras tetap untuk penerapan gateway masa depan.

Menghapus alat perangkat keras Anda

Jika Anda tidak lagi memerlukan Storage Gateway Hardware Appliance yang telah diaktifkan, Anda dapat menghapus perangkat sepenuhnya dari AWS akun Anda.

Note

Untuk memindahkan alat Anda ke AWS akun lain atau Wilayah AWS, Anda harus menghapusnya terlebih dahulu menggunakan prosedur berikut, lalu buka saluran dukungan gateway dan hubungi AWS Support untuk melakukan soft reset. Untuk informasi selengkapnya, lihat [Mengaktifkan AWS Support akses untuk membantu memecahkan masalah gateway yang dihosting di tempat](#).

Untuk menghapus alat perangkat keras Anda

1. Jika Anda telah menginstal gateway pada alat perangkat keras, Anda harus terlebih dahulu menghapus gateway sebelum Anda dapat menghapus alat. Untuk petunjuk tentang cara menghapus gateway dari perangkat keras Anda, lihat [Menghapus gateway dari alat perangkat keras](#).
2. Pada halaman Hardware konsol Storage Gateway, pilih perangkat keras yang ingin Anda hapus.
3. Untuk Tindakan, pilih Hapus Alat. Kotak dialog konfirmasi muncul.
4. Verifikasi bahwa Anda ingin menghapus perangkat keras yang ditentukan, lalu ketik kata hapus di kotak konfirmasi dan pilih Hapus.

Saat Anda menghapus alat perangkat keras, semua sumber daya yang terkait dengan gateway yang diinstal pada alat dihapus, tetapi data pada alat perangkat keras itu sendiri tidak dihapus.

Membuat Gateway Anda

Topik ikhtisar di halaman ini memberikan sinopsis tingkat tinggi tentang cara kerja proses pembuatan Storage Gateway. Untuk step-by-step prosedur untuk membuat jenis gateway tertentu menggunakan konsol Storage Gateway, lihat [Volume](#).

Ikhtisar - Aktivasi Gateway

Aktivasi gateway melibatkan pengaturan gateway Anda, menghubungkannya AWS, lalu meninjau pengaturan Anda dan mengaktifkannya.

Siapkan gateway

Untuk mengatur Storage Gateway Anda, pertama-tama Anda memilih jenis gateway yang ingin Anda buat dan platform host tempat Anda akan menjalankan alat virtual gateway. Anda kemudian mengunduh template alat virtual gateway untuk platform pilihan Anda dan menerapkannya di lingkungan lokal Anda. Anda juga dapat menerapkan Storage Gateway sebagai perangkat keras fisik yang Anda pesan dari pengecer pilihan Anda, atau sebagai EC2 instans Amazon di lingkungan AWS cloud Anda. Saat Anda menerapkan alat gateway, Anda mengalokasikan ruang disk fisik lokal pada host virtualisasi.

Connect ke AWS

Langkah selanjutnya adalah menghubungkan gateway Anda ke AWS. Untuk melakukan ini, pertama-tama Anda memilih jenis titik akhir layanan yang ingin Anda gunakan untuk komunikasi antara alat virtual gateway dan AWS layanan di cloud. Titik akhir ini dapat diakses dari internet publik, atau hanya dari dalam Amazon AndaVPC, di mana Anda memiliki kontrol penuh atas konfigurasi keamanan jaringan. Anda kemudian menentukan alamat IP gateway atau kunci aktivasi, yang dapat Anda peroleh dengan menghubungkan ke konsol lokal pada alat gateway.

Tinjau dan aktifkan

Pada titik ini, Anda akan memiliki kesempatan untuk meninjau gateway dan opsi koneksi yang Anda pilih, dan membuat perubahan jika perlu. Ketika semuanya diatur seperti yang Anda inginkan, Anda dapat mengaktifkan gateway. Sebelum Anda dapat mulai menggunakan gateway yang diaktifkan, Anda perlu mengonfigurasi beberapa pengaturan tambahan dan membuat sumber daya penyimpanan Anda.

Ikhtisar - Konfigurasi Gateway

Setelah mengaktifkan Storage Gateway, Anda perlu melakukan beberapa konfigurasi tambahan. Pada langkah ini, Anda mengalokasikan penyimpanan fisik yang Anda sediakan di platform host gateway untuk digunakan sebagai cache atau buffer unggahan oleh alat gateway. Anda kemudian mengonfigurasi pengaturan untuk membantu memantau kesehatan gateway Anda menggunakan CloudWatch Log Amazon dan CloudWatch alarm, dan menambahkan tag untuk membantu mengidentifikasi gateway, jika diinginkan. Sebelum Anda dapat mulai menggunakan gateway yang diaktifkan dan dikonfigurasi, Anda harus membuat sumber daya penyimpanan Anda.

Ikhtisar - Sumber Daya Penyimpanan

Setelah mengaktifkan dan mengonfigurasi Storage Gateway, Anda perlu membuat sumber daya penyimpanan cloud agar dapat digunakan. Bergantung pada jenis gateway yang Anda buat, Anda akan menggunakan konsol Storage Gateway untuk membuat Volume, Kaset, atau berbagi file Amazon S3 atau FSx Amazon untuk dikaitkan dengannya. Setiap jenis gateway menggunakan sumber dayanya masing-masing untuk meniru jenis infrastruktur penyimpanan jaringan terkait, dan mentransfer data yang Anda tulis ke AWS cloud.

Membuat Volume Gateway

Di bagian ini, Anda dapat menemukan petunjuk tentang cara membuat dan menggunakan Volume Gateway.

Topik

- [Membuat Gateway](#)
- [Membuat volume](#)
- [Menggunakan Volume Anda](#)
- [Mencadangkan Volume Anda](#)

Membuat Gateway

Di bagian ini, Anda dapat menemukan petunjuk tentang cara mengunduh, menyebarkan, dan mengaktifkan Volume Gateway.

Topik

- [Siapkan Volume Gateway](#)
- [Connect Volume Gateway Anda ke AWS](#)
- [Tinjau pengaturan dan aktifkan Volume Gateway Anda](#)
- [Konfigurasi Volume Gateway Anda](#)

Siapkan Volume Gateway

Untuk menyiapkan Volume Gateway baru

1. Buka AWS Management Console di <https://console.aws.amazon.com/storagegateway/home/>, dan pilih Wilayah AWS tempat Anda ingin membuat gateway Anda.
2. Pilih Buat gateway untuk membuka halaman Mengatur gateway.
3. Di bagian Pengaturan Gateway, lakukan hal berikut:
 - a. Untuk nama Gateway, masukkan nama untuk gateway Anda. Anda dapat mencari nama ini untuk menemukan gateway Anda di halaman daftar di konsol Storage Gateway.
 - b. Untuk zona waktu Gateway, pilih zona waktu lokal untuk bagian dunia tempat Anda ingin menggunakan gateway Anda.
4. Di bagian opsi Gateway, untuk tipe Gateway, pilih Volume Gateway, lalu pilih jenis volume yang akan digunakan gateway Anda. Anda dapat memilih dari opsi berikut:
 - Volume cache - Menyimpan data utama Anda di Amazon S3 dan menyimpan data yang sering diakses secara lokal dalam cache untuk akses yang lebih cepat.
 - Volume tersimpan - Menyimpan semua data Anda secara lokal sambil juga mencadangkannya secara asinkron ke Amazon S3. Gateway yang menggunakan jenis volume ini tidak dapat digunakan di Amazon EC2.
5. Di bagian Opsi platform, lakukan hal berikut:
 - a. Untuk platform Host, pilih platform tempat Anda ingin menerapkan gateway Anda, lalu ikuti instruksi khusus platform yang ditampilkan di halaman konsol Storage Gateway untuk menyiapkan platform host Anda. Anda dapat memilih dari opsi berikut:
 - VMware ESXi - Unduh, gunakan, dan konfigurasi mesin virtual gateway menggunakan VMware ESXi.
 - Microsoft Hyper-V - Unduh, gunakan, dan konfigurasi mesin virtual gateway menggunakan Microsoft Hyper-V.

- Linux KVM - Unduh, gunakan, dan konfigurasi mesin virtual gateway menggunakan Linux KVM.
 - Amazon EC2 - Konfigurasi dan luncurkan instans Amazon EC2 untuk meng-host gateway Anda. Opsi ini tidak tersedia untuk gateway volume Tersimpan.
 - Alat perangkat keras - Pesan alat perangkat keras fisik khusus dari AWS untuk meng-host gateway Anda.
- b. Untuk Konfirmasi pengaturan gateway, pilih kotak centang untuk mengonfirmasi bahwa Anda melakukan langkah penerapan untuk platform host yang Anda pilih. Langkah ini tidak berlaku untuk platform host alat Perangkat Keras.
6. Pilih Berikutnya untuk melanjutkan.

Sekarang gateway Anda sudah diatur, Anda harus memilih bagaimana Anda ingin terhubung dan berkomunikasi dengannya AWS. Untuk petunjuk, lihat [Connect Volume Gateway Anda ke AWS](#).

Connect Volume Gateway Anda ke AWS

Untuk menghubungkan Volume Gateway baru ke AWS

1. Selesaikan prosedur yang dijelaskan dalam [Mengatur Gerbang Volume](#) jika Anda belum melakukannya. Setelah selesai, pilih Berikutnya untuk membuka AWS halaman Connect to di konsol Storage Gateway.
2. Di bagian opsi Endpoint, untuk titik akhir Layanan, pilih jenis titik akhir yang akan digunakan gateway Anda untuk berkomunikasi. AWS Anda dapat memilih dari opsi berikut:
 - Dapat diakses publik - Gateway Anda berkomunikasi AWS melalui internet publik. Jika Anda memilih opsi ini, gunakan kotak centang titik akhir yang diaktifkan FIPS untuk menentukan apakah koneksi harus mematuhi Standar Pemrosesan Informasi Federal (FIPS).

Note

Jika Anda memerlukan modul kriptografi tervalidasi FIPS 140-2 saat mengakses AWS melalui antarmuka baris perintah atau API, gunakan titik akhir yang sesuai dengan FIPS. Untuk informasi selengkapnya, lihat [Federal Information Processing Standard \(FIPS\) 140-2](#).

Titik akhir layanan FIPS hanya tersedia di beberapa AWS Wilayah. Untuk informasi selengkapnya, lihat [titik akhir dan kuota Storage Gateway](#) di Referensi Umum AWS

- VPC Hosted - Gateway Anda berkomunikasi dengan AWS melalui koneksi pribadi dengan VPC Anda, memungkinkan Anda untuk mengontrol pengaturan jaringan Anda. Jika Anda memilih opsi ini, Anda harus menentukan titik akhir VPC yang ada dengan memilih ID titik akhir VPC dari menu tarik-turun, atau dengan memberikan nama DNS titik akhir VPC atau alamat IP.
3. Di bagian Opsi koneksi Gateway, untuk opsi Koneksi, pilih cara mengidentifikasi gateway Anda AWS. Anda dapat memilih dari opsi berikut:
 - Alamat IP - Berikan alamat IP gateway Anda di bidang yang sesuai. Alamat IP ini harus bersifat publik atau dapat diakses dari dalam jaringan Anda saat ini, dan Anda harus dapat menghubungkannya dari browser web Anda.

Anda dapat memperoleh alamat IP gateway dengan masuk ke konsol lokal gateway dari klien hypervisor Anda, atau dengan menyalinnya dari halaman detail instans Amazon EC2 Anda.
 - Kunci aktivasi - Berikan kunci aktivasi untuk gateway Anda di bidang yang sesuai. Anda dapat membuat kunci aktivasi menggunakan konsol lokal gateway. Pilih opsi ini jika alamat IP gateway Anda tidak tersedia.
 4. Pilih Berikutnya untuk melanjutkan.

Sekarang Anda telah memilih bagaimana Anda ingin gateway Anda terhubung AWS, Anda perlu mengaktifkan gateway. Untuk petunjuk, lihat [Meninjau pengaturan dan mengaktifkan Volume Gateway Anda](#).

Tinjau pengaturan dan aktifkan Volume Gateway Anda

Untuk mengaktifkan Volume Gateway baru

1. Lengkapi prosedur yang dijelaskan dalam topik berikut jika Anda belum melakukannya:
 - [Siapkan Volume Gateway](#)
 - [Connect Volume Gateway Anda ke AWS](#)

Setelah selesai, pilih Berikutnya untuk membuka halaman Ulasan dan mengaktifkan di konsol Storage Gateway.

2. Tinjau detail gateway awal untuk setiap bagian di halaman.

3. Jika bagian berisi kesalahan, pilih Edit untuk kembali ke halaman pengaturan yang sesuai dan membuat perubahan.

 Note

Anda tidak dapat mengubah opsi gateway atau pengaturan koneksi setelah gateway Anda dibuat.

4. Pilih Aktifkan gateway untuk melanjutkan.

Sekarang setelah Anda mengaktifkan gateway Anda, Anda perlu melakukan konfigurasi pertama kali untuk mengalokasikan disk penyimpanan lokal dan mengonfigurasi logging. Untuk petunjuk, lihat [Mengkonfigurasi Gateway Volume Anda](#).

Konfigurasi Volume Gateway Anda

Untuk melakukan konfigurasi pertama kali pada Volume Gateway baru

1. Lengkapi prosedur yang dijelaskan dalam topik berikut jika Anda belum melakukannya:
 - [Siapkan Volume Gateway](#)
 - [Connect Volume Gateway Anda ke AWS](#)
 - [Tinjau pengaturan dan aktifkan Volume Gateway Anda](#)

Setelah selesai, pilih Berikutnya untuk membuka halaman Configure gateway di konsol Storage Gateway.

2. Di bagian Configure storage, gunakan menu drop-down untuk mengalokasikan setidaknya satu disk dengan kapasitas minimal 165 GiB untuk CACHE STORAGE, dan setidaknya satu disk dengan kapasitas minimal 150 GiB untuk UPLOAD BUFFER. Disk lokal yang tercantum di bagian ini sesuai dengan penyimpanan fisik yang Anda sediakan di platform host Anda.
3. Di bagian grup CloudWatch log, pilih cara mengatur CloudWatch Log Amazon untuk memantau kesehatan gateway Anda. Anda dapat memilih dari opsi berikut:
 - Buat grup log baru - Siapkan grup log baru untuk memantau gateway Anda.
 - Gunakan grup log yang ada - Pilih grup log yang ada dari menu drop-down yang sesuai.
 - Nonaktifkan logging - Jangan gunakan Amazon CloudWatch Logs untuk memantau gateway Anda.

Note

Untuk menerima log kesehatan Storage Gateway, izin berikut harus ada dalam kebijakan sumber daya grup log Anda. Ganti *bagian yang disorot* dengan grup log tertentu ResourceARN informasi untuk penerapan Anda.

```
"Sid": "AWSLogDeliveryWrite20150319",
  "Effect": "Allow",
  "Principal": {
    "Service": [
      "delivery.logs.amazonaws.com"
    ]
  },
  "Action": [
    "logs:CreateLogStream",
    "logs:PutLogEvents"
  ],
  "Resource": "arn:aws:logs:eu-west-1:1234567890:log-group:/foo/bar:log-stream:*"
```

Elemen "Resource" diperlukan hanya jika Anda ingin izin diterapkan secara eksplisit ke grup log individu.

- Di bagian CloudWatch alarm, pilih cara mengatur CloudWatch alarm Amazon untuk memberi tahu Anda saat metrik gateway menyimpang dari batas yang ditentukan. Anda dapat memilih dari opsi berikut:
 - Buat alarm yang direkomendasikan oleh Storage Gateway — Buat semua CloudWatch alarm yang direkomendasikan secara otomatis saat gateway dibuat. Untuk informasi selengkapnya tentang alarm yang direkomendasikan, lihat [Memahami CloudWatch alarm](#).

Note

Fitur ini memerlukan izin CloudWatch kebijakan, yang tidak secara otomatis diberikan sebagai bagian dari kebijakan akses penuh Storage Gateway yang telah dikonfigurasi sebelumnya. Pastikan kebijakan keamanan Anda memberikan izin berikut sebelum Anda mencoba membuat alarm yang direkomendasikan CloudWatch :

- `cloudwatch:PutMetricAlarm`- buat alarm

- `cloudwatch:DisableAlarmActions`- matikan tindakan alarm
 - `cloudwatch:EnableAlarmActions`- Aktifkan tindakan alarm
 - `cloudwatch>DeleteAlarms`- hapus alarm
- Buat alarm khusus — Konfigurasi CloudWatch alarm baru untuk memberi tahu Anda tentang metrik gateway Anda. Pilih Buat alarm untuk menentukan metrik dan menentukan tindakan alarm di CloudWatch konsol Amazon. Untuk petunjuk, lihat [Menggunakan CloudWatch alarm Amazon](#) di Panduan CloudWatch Pengguna Amazon.
 - Tanpa alarm — Jangan menerima CloudWatch pemberitahuan tentang metrik gateway Anda.
5. (Opsional) Di bagian Tag, pilih Tambahkan tag baru, lalu masukkan pasangan nilai kunci peka huruf besar/kecil untuk membantu Anda mencari dan memfilter gateway Anda pada halaman daftar di konsol Storage Gateway. Ulangi langkah ini untuk menambahkan tag sebanyak yang Anda butuhkan.
 6. Pilih Konfigurasi untuk menyelesaikan pembuatan gateway Anda.

Untuk memeriksa status gateway baru Anda, cari di halaman ikhtisar Gateway di Storage Gateway.

Sekarang Anda telah membuat gateway Anda, Anda perlu membuat volume untuk digunakan. Untuk petunjuk, lihat [Membuat volume](#).

Membuat volume

Sebelumnya, Anda mengalokasikan disk lokal yang Anda tambahkan ke penyimpanan cache VM dan buffer unggah. Sekarang Anda membuat volume penyimpanan tempat aplikasi Anda membaca dan menulis data. Gateway mempertahankan data volume yang baru diakses secara lokal di penyimpanan cache, dan data yang ditransfer secara asinkron ke Amazon S3. Untuk volume tersimpan, Anda mengalokasikan disk lokal yang ditambahkan ke buffer unggahan VM dan data aplikasi Anda.

Note

Anda dapat menggunakan AWS Key Management Service (AWS KMS) untuk mengenkripsi data yang ditulis ke volume cache yang disimpan di Amazon S3. Saat ini, Anda dapat melakukan ini dengan menggunakan Referensi AWS Storage Gateway API. Untuk informasi selengkapnya, lihat [CreateCachediSCSIVolume](#) atau [create-cached-iscsi-volume](#)

Untuk membuat volume

1. Buka konsol Storage Gateway di <https://console.aws.amazon.com/storagegateway/home>.
2. Pada konsol Storage Gateway, pilih Buat volume.
3. Di kotak dialog Buat volume, pilih gateway untuk Gateway.
4. Untuk volume yang di-cache, masukkan kapasitas dalam Kapasitas.

Untuk volume yang disimpan, pilih nilai ID Disk dari daftar.

5. Untuk konten Volume, pilihan Anda bergantung pada jenis gateway yang Anda buat untuk volume.

Untuk volume cache, Anda memiliki opsi berikut:

- Buat volume kosong baru.
- Buat volume berdasarkan snapshot Amazon EBS. Jika Anda memilih opsi ini, berikan nilai untuk ID snapshot EBS.

Note

Storage Gateway tidak mendukung pembuatan volume cache dari snapshot volume.
AWS Marketplace

- Kloning dari titik pemulihan volume terakhir. Jika Anda memilih opsi ini, pilih ID volume untuk volume Sumber. Jika tidak ada volume di Wilayah, opsi ini tidak muncul.

Untuk volume yang disimpan, Anda memiliki opsi berikut:

- Buat volume kosong baru.
 - Buat volume berdasarkan snapshot. Jika Anda memilih opsi ini, berikan nilai untuk ID snapshot EBS.
 - Pertahankan data yang ada pada disk
6. Masukkan nama untuk nama target iSCSI.

Nama target dapat berisi huruf kecil, angka, titik (.), dan tanda hubung (-). Nama target ini muncul sebagai nama node target iSCSI di tab Target pada UI inisiator Microsoft iSCSI setelah penemuan. Misalnya, nama `target1` muncul sebagai `iqn.1007-05.com.amazon:target1`. Pastikan bahwa nama target secara global unik dalam jaringan area penyimpanan (SAN) Anda.

7. Verifikasi bahwa pengaturan antarmuka Jaringan memiliki alamat IP yang dipilih, atau pilih alamat IP untuk antarmuka Jaringan. Untuk antarmuka Jaringan, satu alamat IP muncul untuk setiap adaptor yang dikonfigurasi untuk VM gateway. Jika VM gateway dikonfigurasi hanya untuk satu adaptor jaringan, tidak ada daftar antarmuka Jaringan yang muncul karena hanya ada satu alamat IP.

Target iSCSI Anda akan tersedia di adaptor jaringan yang Anda pilih.

Jika Anda telah menentukan gateway Anda untuk menggunakan beberapa adaptor jaringan, pilih alamat IP yang harus digunakan aplikasi penyimpanan Anda untuk mengakses volume Anda. Untuk informasi tentang mengonfigurasi beberapa adaptor jaringan, lihat [Mengkonfigurasi Gateway Anda untuk Beberapa NICs](#).

 Note

Setelah Anda memilih adaptor jaringan, Anda tidak dapat mengubah pengaturan ini.

8. (Opsional) Untuk Tag, masukkan kunci dan nilai untuk menambahkan tag ke volume Anda. Tag adalah pasangan nilai kunci peka huruf besar/kecil yang membantu Anda mengelola, memfilter, dan mencari volume Anda.
9. Pilih Buat volume.

Jika sebelumnya Anda telah membuat volume di Wilayah ini, Anda dapat melihatnya terdaftar di konsol Storage Gateway.

Kotak dialog Configure CHAP Authentication muncul. Pada titik ini, Anda dapat mengkonfigurasi Challenge-Handshake Authentication Protocol (CHAP) untuk volume Anda, atau Anda dapat memilih Cancel dan mengkonfigurasi CHAP nanti. Untuk informasi selengkapnya tentang persiapan CHAP, lihat [Konfigurasi otentikasi CHAP untuk volume Anda](#).

Volume ID	Status	Type	Used	Size	Gateway
vol-0020a0ecea492c714	Gateway offline	Cached	-	50 GiB	
vol-013c985f1fa00a284	Available	Cached	0%	30 GiB	
vol-0ba4f299e5a12f9b1	Available	Cached	3%	100 GiB	
vol-0e0eb15a2996b3094	Available	Cached	74%	20 GiB	
vol-0518ba25750e1ddb6	Working stor...	Stored	14.895 GiB	150 GiB	

Details		Tags	
Volume ID	vol-0e0eb15a2996b3094 (Cached)	Status	Available
Gateway		Used	14.895 GiB
CHAP authentication	No	Size	20 GiB
Target name	iqn.1997-05.com.amazon:aws:scsi-test-2	Monitoring	Cloudwatch
Initiator	10.0.0.10:10.10.0.10	Host IP	
		Host port	3260
		Snapshot schedule	-
		Created	9/26/2017, 8:57:34 PM

Jika Anda tidak ingin mengatur CHAP, mulailah menggunakan volume Anda. Untuk informasi selengkapnya, lihat [Menggunakan Volume Anda](#).

Konfigurasi otentikasi CHAP untuk volume Anda

CHAP memberikan perlindungan terhadap serangan pemutaran dengan memerlukan otentikasi untuk mengakses target volume penyimpanan Anda. Dalam kotak dialog Configure CHAP Authentication, Anda memberikan informasi untuk mengkonfigurasi CHAP untuk volume Anda.

Untuk mengkonfigurasi CHAP

1. Pilih volume yang ingin Anda konfigurasi CHAP.
2. Untuk Tindakan, pilih Konfigurasi otentikasi CHAP.
3. Untuk Nama Inisiator, masukkan nama inisiator Anda.
4. Untuk rahasia Inisiator, masukkan frase rahasia yang Anda gunakan untuk mengotentikasi inisiator iSCSI Anda.
5. Untuk rahasia Target, masukkan frase rahasia yang digunakan untuk mengotentikasi target Anda untuk CHAP bersama.
6. Pilih Simpan untuk menyimpan entri Anda.

Untuk informasi selengkapnya tentang pengaturan otentikasi CHAP, lihat [Mengkonfigurasi CHAP Otentikasi untuk Target iSCSI Anda](#)

Langkah selanjutnya

[Menggunakan Volume Anda](#)

Menggunakan Volume Anda

Berikut ini, Anda dapat menemukan petunjuk tentang cara menggunakan volume Anda. Untuk menggunakan volume Anda, pertama-tama Anda menghubungkannya ke klien Anda sebagai SCSI target i, kemudian menginisialisasi dan memformatnya.

Topik

- [Menghubungkan Volume Anda ke Klien Anda](#)
- [Menginisialisasi dan Memformat Volume Anda](#)
- [Menguji Gateway Anda](#)
- [Apa Langkah Berikutnya?](#)

Menghubungkan Volume Anda ke Klien Anda

Anda menggunakan SCSI inisiator i di klien Anda untuk terhubung ke volume Anda. Pada akhir prosedur berikut, volume menjadi tersedia sebagai perangkat lokal pada klien Anda.

Important

Dengan Storage Gateway, Anda dapat menghubungkan beberapa host ke volume yang sama jika host mengoordinasikan akses dengan menggunakan Windows Server Failover Clustering (WSFC). Anda tidak dapat menghubungkan beberapa host ke volume yang sama tanpa menggunakan WSFC, misalnya dengan berbagi sistem file NTFS /ext4 nonclustered.

Topik

- [Menghubungkan ke Klien Microsoft Windows](#)
- [Menghubungkan ke Klien Linux Red Hat Enterprise](#)

Menghubungkan ke Klien Microsoft Windows

Prosedur berikut menunjukkan ringkasan langkah-langkah yang Anda ikuti untuk terhubung ke klien Windows. Untuk informasi selengkapnya, lihat [Menghubungkan i SCSI Inisiator](#).

Untuk terhubung ke klien Windows

1. Mulai `iscsicpl.exe`.
2. Di kotak dialog `i SCSI Initiator Properties`, pilih tab `Discovery`, lalu pilih `Discovery Portal`.
3. Di kotak dialog `Discover Target Portal`, ketik alamat IP SCSI target `i` Anda untuk alamat IP atau DNS nama.
4. Hubungkan portal target baru ke target volume penyimpanan di gateway.
5. Pilih target, lalu pilih `Connect`.
6. Di tab `Target`, pastikan status target memiliki nilai `Terhubung`, menunjukkan target terhubung, lalu pilih `OK`.

Menghubungkan ke Klien Linux Red Hat Enterprise

Prosedur berikut menunjukkan ringkasan langkah-langkah yang Anda ikuti untuk terhubung ke klien Red Hat Enterprise Linux (RHEL). Untuk informasi selengkapnya, lihat [Menghubungkan i SCSI Inisiator](#).

Untuk menghubungkan klien Linux ke SCSI target `i`

1. Instal paket `iscsi-initiator-utils` RPM.

Anda dapat menggunakan perintah berikut untuk menginstal paket.

```
sudo yum install iscsi-initiator-utils
```

2. Pastikan bahwa `i SCSI` daemon sedang berjalan.

Untuk RHEL 5 atau 6, gunakan perintah berikut.

```
sudo /etc/init.d/iscsi status
```

Untuk RHEL 7, gunakan perintah berikut.

```
sudo service iscsid status
```

3. Temukan volume atau target VTL perangkat yang ditentukan untuk gateway. Gunakan perintah penemuan berikut.

```
sudo /sbin/iscsiadm --mode discovery --type sendtargets --portal [GATEWAY_IP]:3260
```

Output dari perintah penemuan akan terlihat seperti contoh output berikut.

Untuk Gerbang Volume: [GATEWAY_IP]:3260, 1 iqn.1997-05.com.amazon:myvolume

Untuk Tape Gateways: iqn.1997-05.com.amazon:[GATEWAY_IP]-tapedrive-01

4. Connect ke target.

Pastikan untuk menentukan yang benar [GATEWAY_IP] dan IQN dalam perintah connect.

Gunakan perintah berikut ini.

```
sudo /sbin/iscsiadm --mode node --targetname  
iqn.1997-05.com.amazon:[ISCSI_TARGET_NAME] --portal [GATEWAY_IP]:3260,1 --login
```

5. Verifikasi bahwa volume terpasang ke mesin klien (inisiator). Untuk melakukannya, gunakan perintah berikut.

```
ls -l /dev/disk/by-path
```

Output dari perintah akan terlihat seperti contoh output berikut.

```
lrwxrwxrwx. 1 root root 9 Apr 16 19:31 ip-[GATEWAY_IP]:3260-iscsi-  
iqn.1997-05.com.amazon:myvolume-lun-0 -> ../../sda
```

Kami sangat menyarankan bahwa setelah Anda mengatur inisiator Anda, Anda menyesuaikan SCSI pengaturan i Anda seperti yang dibahas di [Menyesuaikan Linux Anda dan Pengaturan SCSI](#).

Menginisialisasi dan Memformat Volume Anda

Setelah Anda menggunakan SCSI inisiator i di klien Anda untuk terhubung ke volume Anda, Anda menginisialisasi dan memformat volume Anda.

Topik

- [Menginisialisasi dan Memformat Volume Anda di Microsoft Windows](#)
- [Menginisialisasi dan Memformat Volume Anda di Red Hat Enterprise Linux](#)

Menginisialisasi dan Memformat Volume Anda di Microsoft Windows

Gunakan prosedur berikut untuk menginisialisasi dan memformat volume Anda di Windows.

Untuk menginisialisasi dan memformat volume penyimpanan Anda

1. Mulai **diskmgmt.msc** membuka konsol Manajemen Disk.
2. Dalam kotak dialog Inisialisasi Disk, inisialisasi volume sebagai partisi MBR(Master Boot Record). Saat memilih gaya partisi, Anda harus mempertimbangkan jenis volume yang Anda sambungkan — di-cache atau disimpan — seperti yang ditunjukkan pada tabel berikut.

Gaya Partisi	Gunakan dalam Ketentuan Berikut
MBR(Catatan Boot Master)	<ul style="list-style-type: none">• Jika gateway Anda adalah volume yang disimpan dan volume penyimpanan dibatasi hingga 1 TiB dalam ukuran.• Jika gateway Anda adalah volume cache dan volume penyimpanan kurang dari 2 TiB dalam ukuran.
GPT(Tabel GUID Partisi)	Jika volume penyimpanan gateway Anda berukuran 2 TiB atau lebih besar.

3. Buat volume sederhana:
 - a. Bawa volume online untuk menginisialisasinya. Semua volume yang tersedia ditampilkan di konsol manajemen disk.
 - b. Buka menu konteks (klik kanan) untuk disk, lalu pilih New Simple Volume.

Important

Berhati-hatilah untuk tidak memformat disk yang salah. Periksa untuk memastikan bahwa disk yang Anda format cocok dengan ukuran disk lokal yang Anda alokasikan ke VM gateway dan memiliki status Unallocated.

- c. Tentukan ukuran disk maksimum.
- d. Tetapkan huruf drive atau jalur ke volume Anda, dan format volume dengan memilih Lakukan format cepat.

⚠ Important

Kami sangat menyarankan menggunakan `Lakukan format cepat` untuk volume cache. Melakukannya menghasilkan inisialisasi I/O yang lebih sedikit, ukuran snapshot awal yang lebih kecil, dan waktu tercepat untuk volume yang dapat digunakan. Ini juga menghindari penggunaan ruang volume cache untuk proses format penuh.

ℹ Note

Waktu yang diperlukan untuk memformat volume tergantung pada ukuran volume. Prosesnya mungkin memakan waktu beberapa menit untuk menyelesaikannya.

Menginisialisasi dan Memformat Volume Anda di Red Hat Enterprise Linux

Gunakan prosedur berikut untuk menginisialisasi dan memformat volume Anda di Red Hat Enterprise Linux (RHEL).

Untuk menginisialisasi dan memformat volume penyimpanan Anda

1. Ubah direktori ke `/dev` folder.
2. Jalankan perintah `sudo cfdisk`.
3. Identifikasi volume baru Anda dengan menggunakan perintah berikut. Untuk menemukan volume baru, Anda dapat membuat daftar tata letak partisi volume Anda.

```
$ lsblk
```

Kesalahan “label volume tidak dikenal” untuk volume baru yang tidak dipartisi muncul.

4. Inisialisasi volume baru Anda. Saat memilih gaya partisi, Anda harus mempertimbangkan ukuran dan jenis volume yang Anda sambungkan — di-cache atau disimpan — seperti yang ditunjukkan pada tabel berikut.

Gaya Partisi	Gunakan dalam Ketentuan Berikut
MBR(Catatan Boot Master)	<ul style="list-style-type: none">• Jika gateway Anda adalah volume yang disimpan dan volume penyimpanan dibatasi hingga 1 TiB dalam ukuran.• Jika gateway Anda adalah volume cache dan volume penyimpanan kurang dari 2 TiB dalam ukuran.
GPT(Tabel GUID Partisi)	Jika volume penyimpanan gateway Anda berukuran 2 TiB atau lebih besar.

Untuk MBR partisi, gunakan perintah berikut: `sudo parted /dev/your volume mklabel msdos`

Untuk GPT partisi, gunakan perintah berikut: `sudo parted /dev/your volume mklabel gpt`

5. Buat partisi dengan menggunakan perintah berikut.

```
sudo parted -a opt /dev/your volume mkpart primary file system 0% 100%
```

6. Tetapkan huruf drive ke partisi dan buat sistem file dengan menggunakan perintah berikut.

```
sudo mkfs -L datapartition /dev/your volume
```

7. Pasang sistem file dengan menggunakan perintah berikut.

```
sudo mount -o defaults /dev/your volume /mnt/your directory
```

Menguji Gateway Anda

Anda menguji penyiapan Volume Gateway dengan melakukan tugas-tugas berikut:

1. Tulis data ke volume.
2. Ambil snapshot.
3. Kembalikan snapshot ke volume lain.

Anda memverifikasi pengaturan untuk gateway dengan mengambil cadangan snapshot volume Anda dan menyimpan snapshot. AWS Anda kemudian mengembalikan snapshot ke volume baru. Gateway Anda menyalin data dari snapshot yang ditentukan AWS ke volume baru.

 Note

Memulihkan data dari volume Amazon Elastic Block Store (AmazonEBS) yang dienkripsi tidak didukung.

Untuk membuat EBS snapshot Amazon dari volume penyimpanan di Microsoft Windows

1. Di komputer Windows Anda, salin beberapa data ke volume penyimpanan yang dipetakan.

Jumlah data yang disalin tidak masalah untuk demonstrasi ini. File kecil sudah cukup untuk menunjukkan proses pemulihan.

2. Di panel navigasi konsol Storage Gateway, pilih Volume.
3. Pilih volume penyimpanan yang Anda buat untuk gateway.

Gateway ini seharusnya hanya memiliki satu volume penyimpanan. Pilih volume menampilkan propertinya.

4. Untuk Tindakan, pilih Buat EBS snapshot untuk membuat snapshot volume.

Bergantung pada jumlah data pada disk dan bandwidth unggahan, mungkin perlu beberapa detik untuk menyelesaikan snapshot. Perhatikan ID volume untuk volume tempat Anda membuat snapshot. Anda menggunakan ID untuk menemukan snapshot.

5. Dalam kotak dialog Buat EBS Snapshot, berikan deskripsi untuk snapshot Anda.
6. (Opsional) Untuk Tag, masukkan kunci dan nilai untuk menambahkan tag ke snapshot. Tag adalah pasangan nilai kunci peka huruf besar/kecil yang membantu Anda mengelola, memfilter, dan mencari snapshot Anda.
7. Pilih Buat Snapshot. Snapshot Anda disimpan sebagai EBS snapshot Amazon. Catat ID snapshot Anda. Jumlah snapshot yang dibuat untuk volume Anda ditampilkan di kolom snapshot.
8. Di kolom EBSsnapshot, pilih tautan untuk volume yang Anda buat snapshot untuk melihat EBS snapshot Anda di konsol Amazon. EC2

Untuk mengembalikan snapshot ke volume lain

Lihat [Membuat volume](#).

Apa Langkah Berikutnya?

Di bagian sebelumnya, Anda membuat dan menyediakan gateway dan kemudian menghubungkan host Anda ke volume penyimpanan gateway. Anda menambahkan data ke SCSI volume i gateway, mengambil snapshot volume, dan mengembalikannya ke volume baru, terhubung ke volume baru, dan memverifikasi bahwa data muncul di dalamnya.

Setelah Anda menyelesaikan latihan, pertimbangkan hal berikut:

- Jika Anda berencana untuk terus menggunakan gateway, baca tentang mengukur buffer unggahan dengan lebih tepat untuk beban kerja dunia nyata. Untuk informasi selengkapnya, lihat [Mengukur Penyimpanan Volume Gateway Anda untuk Beban Kerja Dunia Nyata](#).
- Jika Anda tidak berencana untuk terus menggunakan gateway Anda, pertimbangkan untuk menghapus gateway untuk menghindari biaya apa pun. Untuk informasi selengkapnya, lihat [Membersihkan Sumber Daya yang Tidak Anda Butuhkan](#).

Bagian lain dari panduan ini mencakup informasi tentang cara melakukan hal berikut:

- Untuk mempelajari lebih lanjut tentang volume penyimpanan dan cara mengelolanya, lihat [Mengelola Gateway Anda](#).
- Untuk memecahkan masalah gateway, lihat [Pemecahan masalah gateway](#)
- Untuk mengoptimalkan gateway Anda, lihat [Mengoptimalkan Kinerja Gateway](#).
- Untuk mempelajari metrik Storage Gateway dan bagaimana Anda dapat memantau kinerja gateway Anda, lihat [Memantau Storage Gateway](#).
- Untuk mempelajari lebih lanjut tentang mengonfigurasi SCSI target i gateway Anda untuk menyimpan data, lihat [Menghubungkan ke Volume Anda ke Klien Windows](#).

Untuk mempelajari ukuran penyimpanan Volume Gateway Anda untuk beban kerja dunia nyata dan membersihkan sumber daya yang tidak Anda perlukan, lihat bagian berikut.

Mengukur Penyimpanan Volume Gateway Anda untuk Beban Kerja Dunia Nyata

Pada titik ini, Anda memiliki gateway yang sederhana dan berfungsi. Namun, asumsi yang digunakan untuk membuat gateway ini tidak sesuai untuk beban kerja dunia nyata. Jika Anda ingin menggunakan gateway ini untuk beban kerja dunia nyata, Anda perlu melakukan dua hal:

1. Ukur buffer unggahan Anda dengan tepat.
2. Siapkan pemantauan untuk buffer unggahan Anda, jika Anda belum melakukannya.

Setelah itu, Anda dapat menemukan cara melakukan kedua tugas ini. Jika Anda mengaktifkan gateway untuk volume cache, Anda juga perlu mengukur penyimpanan cache Anda untuk beban kerja dunia nyata.

Untuk mengukur buffer unggahan dan penyimpanan cache Anda untuk pengaturan cache gateway

- Gunakan rumus yang ditunjukkan [Menentukan ukuran buffer unggahan yang akan dialokasikan](#) untuk mengukur buffer unggahan. Kami sangat menyarankan Anda mengalokasikan setidaknya 150 GiB untuk buffer unggahan. Jika rumus buffer upload menghasilkan nilai kurang dari 150 GiB, gunakan 150 GiB sebagai buffer upload yang dialokasikan.

Rumus buffer upload memperhitungkan perbedaan antara throughput dari aplikasi Anda ke gateway dan throughput dari gateway Anda ke AWS, dikalikan dengan berapa lama Anda berharap untuk menulis data. Misalnya, asumsikan bahwa aplikasi Anda menulis data teks ke gateway Anda dengan kecepatan 40 MB per detik selama 12 jam sehari dan throughput jaringan Anda adalah 12 MB per detik. Dengan asumsi faktor kompresi 2:1 untuk data teks, rumus menentukan bahwa Anda perlu mengalokasikan sekitar 675 GiB ruang buffer unggah.

Untuk mengukur buffer unggahan Anda untuk persiapan tersimpan

- Gunakan rumus yang dibahas di [Menentukan ukuran buffer unggahan yang akan dialokasikan](#). Kami sangat menyarankan Anda mengalokasikan setidaknya 150 GiB untuk buffer unggahan Anda. Jika rumus buffer upload menghasilkan nilai kurang dari 150 GiB, gunakan 150 GiB sebagai buffer upload yang dialokasikan.

Rumus buffer upload memperhitungkan perbedaan antara throughput dari aplikasi Anda ke gateway dan throughput dari gateway Anda ke AWS, dikalikan dengan berapa lama Anda berharap untuk menulis data. Misalnya, asumsikan bahwa aplikasi Anda menulis data teks ke gateway Anda dengan kecepatan 40 MB per detik selama 12 jam sehari dan throughput jaringan Anda adalah 12 MB per detik. Dengan asumsi faktor kompresi 2:1 untuk data teks, rumus menentukan bahwa Anda perlu mengalokasikan sekitar 675 GiB ruang buffer unggah.

Untuk memantau buffer unggahan

1. Buka konsol Storage Gateway di <https://console.aws.amazon.com/storagegateway/rumah>.
2. Pilih tab Gateway, pilih tab Detail, lalu temukan bidang Upload Buffer Used untuk melihat buffer upload gateway Anda saat ini.
3. Setel satu atau beberapa alarm untuk memberi tahu Anda tentang penggunaan buffer upload.

Kami sangat menyarankan Anda membuat satu atau beberapa alarm buffer unggahan di konsol Amazon CloudWatch . Misalnya, Anda dapat mengatur alarm untuk tingkat penggunaan yang ingin Anda peringatkan dan alarm untuk tingkat penggunaan yang, jika terlampaui, merupakan penyebab tindakan. Tindakannya mungkin menambahkan lebih banyak ruang buffer unggah. Untuk informasi selengkapnya, lihat [Untuk menyetel alarm ambang batas atas untuk buffer unggahan gateway](#).

Membersihkan Sumber Daya yang Tidak Anda Butuhkan

Jika Anda membuat gateway sebagai contoh latihan atau tes, pertimbangkan untuk membersihkan untuk menghindari biaya yang tidak terduga atau tidak perlu.

Untuk membersihkan sumber daya yang tidak Anda butuhkan

1. Hapus snapshot apa pun. Untuk petunjuk, lihat [Menghapus Snapshot](#).
2. Kecuali Anda berencana untuk terus menggunakan gateway, hapus. Untuk informasi selengkapnya, lihat [Menghapus gateway Anda dan menghapus sumber daya terkait](#).
3. Hapus VM Storage Gateway dari host lokal Anda. Jika Anda membuat gateway di EC2 instans Amazon, hentikan instance.

Mencadangkan Volume Anda

Dengan menggunakan Storage Gateway, Anda dapat membantu melindungi aplikasi bisnis lokal yang menggunakan volume Storage Gateway untuk penyimpanan yang didukung cloud. Anda dapat mencadangkan volume Storage Gateway lokal menggunakan penjadwal snapshot asli di Storage Gateway atau AWS Backup Dalam kedua kasus tersebut, cadangan volume Storage Gateway disimpan sebagai snapshot Amazon EBS di Amazon Web Services.

Topik

- [Menggunakan Storage Gateway untuk Mencadangkan Volume Anda](#)

- [Menggunakan AWS Backup untuk Mencadangkan Volume Anda](#)

Menggunakan Storage Gateway untuk Mencadangkan Volume Anda

Anda dapat menggunakan Storage Gateway Management Console untuk mencadangkan volume dengan mengambil snapshot Amazon EBS dan menyimpan snapshot di Amazon Web Services. Anda dapat mengambil snapshot satu kali atau mengatur jadwal snapshot yang dikelola oleh Storage Gateway. Anda nantinya dapat mengembalikan snapshot ke volume baru dengan menggunakan konsol Storage Gateway. Untuk informasi tentang cara mencadangkan dan mengelola cadangan Anda dari Storage Gateway, lihat topik berikut:

- [Menguji Gateway Anda](#)
- [Membuat Snapshot Satu Kali](#)
- [Mengkloning Volume](#)

Menggunakan AWS Backup untuk Mencadangkan Volume Anda

AWS Backup adalah layanan pencadangan terpusat yang memudahkan dan hemat biaya bagi Anda untuk mencadangkan data aplikasi di seluruh AWS layanan di Amazon Web Services Cloud dan lokal. Melakukan hal ini membantu Anda memenuhi persyaratan kepatuhan cadangan bisnis dan peraturan Anda. AWS Backup membuat melindungi volume AWS penyimpanan, database, dan sistem file Anda menjadi sederhana dengan menyediakan tempat sentral di mana Anda dapat melakukan hal berikut:

- Konfigurasi dan audit AWS sumber daya yang ingin Anda cadangkan.
- Otomatiskan penjadwalan cadangan.
- Tetapkan kebijakan penyimpanan.
- Pantau semua aktivitas backup dan pemulihan terbaru.

Karena Storage Gateway terintegrasi dengan AWS Backup, ini memungkinkan pelanggan menggunakan AWS Backup untuk mencadangkan aplikasi bisnis lokal yang menggunakan volume Storage Gateway untuk penyimpanan yang didukung cloud. AWS Backup mendukung pencadangan dan pemulihan volume cache dan tersimpan. Untuk informasi tentang AWS Backup, lihat AWS Backup dokumentasi. Untuk informasi tentang AWS Backup, lihat [Apa itu AWS Backup?](#) dalam AWS Backup User Guide.

Anda dapat mengelola operasi pencadangan dan pemulihan volume Storage Gateway dengan AWS Backup dan menghindari kebutuhan untuk membuat skrip khusus atau mengelola point-in-time cadangan secara manual. Dengan AWS Backup, Anda juga dapat memantau pencadangan volume lokal bersama AWS sumber daya in-cloud Anda dari satu dasbor. AWS Backup Anda dapat menggunakan AWS Backup untuk membuat cadangan on-demand satu kali atau menentukan rencana cadangan yang dikelola. AWS Backup

Pencadangan volume Storage Gateway yang diambil dari AWS Backup disimpan di Amazon S3 sebagai snapshot Amazon EBS. Anda dapat melihat cadangan volume Storage Gateway dari AWS Backup konsol atau konsol Amazon EBS.

Anda dapat dengan mudah memulihkan volume Storage Gateway yang dikelola melalui AWS Backup gateway lokal atau gateway di cloud. Anda juga dapat mengembalikan volume tersebut ke volume Amazon EBS yang dapat Anda gunakan dengan instans Amazon EC2.

Manfaat Menggunakan AWS Backup untuk Mencadangkan Volume Storage Gateway

Manfaat menggunakan AWS Backup untuk mencadangkan volume Storage Gateway adalah Anda dapat memenuhi persyaratan kepatuhan, menghindari beban operasional, dan memusatkan manajemen cadangan. AWS Backup memungkinkan Anda melakukan hal berikut:

- Tetapkan kebijakan pencadangan terjadwal yang dapat disesuaikan yang memenuhi persyaratan pencadangan Anda.
- Tetapkan aturan retensi dan kedaluwarsa cadangan sehingga Anda tidak perlu lagi mengembangkan skrip khusus atau mengelola point-in-time cadangan volume Anda secara manual.
- Kelola dan pantau cadangan di beberapa gateway, dan AWS sumber daya lainnya dari tampilan pusat.

Untuk digunakan AWS Backup untuk membuat cadangan volume Anda

Note

AWS Backup mengharuskan Anda memilih peran AWS Identity and Access Management (IAM) yang AWS Backup dikonsumsi. Anda perlu membuat peran ini karena AWS Backup tidak membuatnya untuk Anda. Anda juga perlu menciptakan hubungan kepercayaan antara AWS Backup dan peran IAM ini. Untuk informasi tentang cara melakukannya, lihat Panduan

AWS Backup Pengguna. Untuk selengkapnya tentang cara melakukannya, lihat [Membuat Rencana Cadangan](#) di Panduan AWS Backup Pengguna.

1. Buka konsol Storage Gateway dan pilih Volume dari panel navigasi di sebelah kiri.
2. Untuk Tindakan, pilih Buat cadangan sesuai permintaan dengan AWS Backup atau Buat paket AWS cadangan.

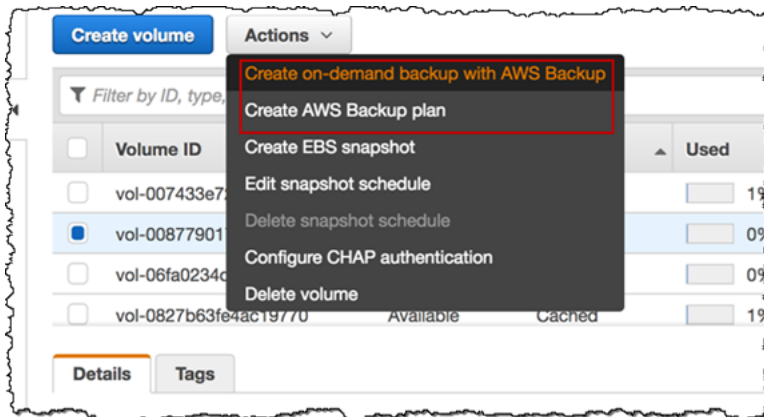

Jika Anda ingin membuat cadangan volume Storage Gateway sesuai permintaan, pilih Buat cadangan sesuai permintaan dengan AWS Backup Anda diarahkan ke konsol AWS Backup.

Create on-demand backup

Settings

Resource
Specify the AWS resource that you want to backup

Resource type: Volume ID: [Refresh](#)

Backup window

Create Backup now
 Customize backup window

Lifecycle
Specify when this backup is transitioned to cold storage or is expired [Info](#)

Move to cold date
N/A

Expire

Backup Vault

Jika Anda ingin membuat AWS Backup rencana baru, pilih Buat rencana AWS cadangan. Anda diarahkan ke AWS Backup konsol.

Create backup plan

Start options

Choose how you want to begin. [Info](#)

Build a new plan
Enter configuration details to create a new backup plan.

Start from an existing plan
Create a new backup plan based on an existing backup plan, including plans created by AWS.

Define a plan using JSON [Info](#)

Backup plan name

Backup plan name is case sensitive. Must contain from 1 to 63 alphanumeric characters or hyphens.

Di AWS Backup konsol, Anda dapat membuat paket cadangan, menetapkan volume Storage Gateway ke paket cadangan, dan membuat cadangan. Anda juga dapat melakukan tugas manajemen cadangan yang sedang berlangsung.

Menemukan dan Memulihkan Volume Anda dari AWS Backup

Anda dapat menemukan dan memulihkan volume Storage Gateway cadangan Anda dari AWS Backup konsol. Untuk informasi selengkapnya, silakan lihat Panduan Pengguna AWS Backup . Untuk informasi selengkapnya, lihat [Poin Pemulihan](#) di Panduan AWS Backup Pengguna.

Untuk menemukan dan mengembalikan volume Anda

1. Buka AWS Backup konsol dan temukan cadangan volume Storage Gateway yang ingin Anda pulihkan. Anda dapat memulihkan cadangan volume Storage Gateway ke volume Amazon EBS atau ke volume Storage Gateway. Pilih opsi yang sesuai untuk persyaratan pemulihan Anda.
2. Untuk jenis Restore, pilih untuk mengembalikan volume Storage Gateway yang disimpan atau di-cache dan berikan informasi yang diperlukan:
 - Untuk volume yang disimpan, berikan informasi untuk nama Gateway, ID Disk, dan nama target iSCSI.

Restore backup

Settings

Snapshot ID
snap-068e1ef065c6f2704

Resource type
Specify the type of AWS resource to create when restoring this backup

EBS volume

Storage Gateway volume

Gateway
temp [dropdown arrow]

iSCSI target name
[input field]

1 to 200 characters including a-z, 0-9, and "-;"

- Untuk volume cache, berikan informasi untuk nama Gateway, Kapasitas, dan nama target iSCSI.

Restore backup

Settings

Snapshot ID
snap-068e1ef065c6f2704

Resource type
Specify the type of AWS resource to create when restoring this backup

EBS volume

Storage Gateway volume

Gateway
v-thinstaller-centos-1

Capacity
TiB

iSCSI target name
1 to 200 characters including a-z, 0-9, and "-;"

3. Pilih Pulihkan sumber daya untuk mengembalikan volume Anda.

Note

Anda tidak dapat menggunakan konsol Amazon EBS untuk menghapus snapshot yang dibuat oleh AWS Backup

Mengaktifkan gateway Anda di cloud pribadi virtual

Anda dapat membuat sambungan pribadi antara alat gateway lokal dan infrastruktur penyimpanan berbasis cloud. Anda dapat menggunakan koneksi ini untuk mengaktifkan gateway Anda dan memungkinkannya mentransfer data ke layanan AWS penyimpanan tanpa berkomunikasi melalui internet publik. Dengan menggunakan VPC layanan Amazon, Anda dapat meluncurkan AWS sumber daya, termasuk titik akhir antarmuka jaringan pribadi, di cloud pribadi virtual kustom (VPC). A VPC

memberi Anda kontrol atas pengaturan jaringan seperti rentang alamat IP, subnet, tabel rute, dan gateway jaringan. Untuk informasi selengkapnya VPCs, lihat [Apa itu Amazon VPC?](#) di Panduan VPC Pengguna Amazon.

Untuk mengaktifkan gateway Anda di aVPC, gunakan Amazon VPC Console untuk membuat VPC endpoint untuk Storage Gateway dan dapatkan ID VPC endpoint, lalu tentukan ID VPC endpoint ini saat Anda membuat dan mengaktifkan gateway. Untuk informasi selengkapnya, lihat [Menghubungkan Gateway Volume Anda AWS](#).

Note

Anda harus mengaktifkan gateway Anda di wilayah yang sama di mana Anda membuat VPC titik akhir untuk Storage Gateway

Topik

- [Membuat VPC Endpoint untuk Storage Gateway](#)

Membuat VPC Endpoint untuk Storage Gateway

Ikuti petunjuk ini untuk membuat VPC titik akhir. Jika Anda sudah memiliki VPC titik akhir untuk Storage Gateway, Anda dapat menggunakannya untuk mengaktifkan gateway Anda.

Untuk membuat VPC endpoint untuk Storage Gateway

1. Masuk ke AWS Management Console dan buka VPC konsol Amazon di <https://console.aws.amazon.com/vpc/>.
2. Di panel navigasi, pilih Endpoints, lalu pilih Create Endpoint.
3. Pada halaman Buat Titik Akhir, pilih kategori AWS Layanan untuk Layanan.
4. Untuk Nama Layanan, pilih `com.amazonaws.region.storagegateway`. Sebagai contoh, `com.amazonaws.us-east-2.storagegateway`.
5. Untuk VPC, pilih Anda VPC dan catat Availability Zones dan subnetnya.
6. Verifikasi bahwa Aktifkan DNS Nama Pribadi tidak dipilih.
7. Untuk grup Keamanan, pilih grup keamanan yang ingin Anda gunakan untuk Anda VPC. Anda dapat menerima grup keamanan default. Verifikasi bahwa semua TCP port berikut diizinkan di grup keamanan Anda:

- TCP443
 - TCP1026
 - TCP1027
 - TCP1028
 - TCP1031
 - TCP2222
8. Pilih Buat Titik Akhir. Keadaan awal titik akhir tertunda. Saat titik akhir dibuat, perhatikan ID VPC titik akhir yang baru saja Anda buat.
 9. Ketika endpoint dibuat, pilih Endpoints, lalu pilih endpoint yang baruVPC.
 10. Di tab Detail titik akhir gateway penyimpanan yang dipilih, di bawah DNSNama, gunakan DNS nama depan yang tidak menentukan Availability Zone. DNSNama Anda terlihat mirip dengan ini: `vpce-1234567e1c24a1fe9-62qntt8k.storagegateway.us-east-1.vpce.amazonaws.com`

Sekarang setelah Anda memiliki VPC titik akhir, Anda dapat membuat gateway Anda. Untuk informasi selengkapnya, lihat [Membuat Gateway](#).

Mengelola Gateway Anda

Mengelola gateway Anda mencakup tugas-tugas seperti mengonfigurasi penyimpanan cache dan mengunggah ruang buffer, bekerja dengan volume atau kaset virtual, dan melakukan pemeliharaan umum. Jika Anda belum membuat gateway, lihat [Memulai dengan AWS Storage Gateway](#).

Rilis perangkat lunak Gateway secara berkala akan mencakup pembaruan OS dan patch keamanan yang telah divalidasi. Pembaruan ini diterapkan sebagai bagian dari proses pembaruan gateway reguler selama jendela pemeliharaan terjadwal, dan biasanya dirilis setiap enam bulan. Catatan: Pengguna harus memperlakukan alat Storage Gateway sebagai mesin virtual terkelola, dan tidak boleh mencoba mengakses atau memodifikasi instance alat Storage Gateway. Mencoba menginstal atau memperbarui paket perangkat lunak apa pun menggunakan metode lain (misalnya: SSM atau alat Hypervisor) daripada mekanisme pembaruan gateway normal dapat mengakibatkan gangguan pada berfungsinya Gateway dengan benar.

Topik

- [Mengelola Volume Gateway Anda](#)
- [Memindahkan data Anda ke gateway baru](#)

Mengelola Volume Gateway Anda

Berikut ini, Anda dapat menemukan informasi tentang cara mengelola sumber daya Volume Gateway Anda.

Volume yang di-cache adalah volume di Amazon Simple Storage Service (Amazon S3) Simple Storage Service (Amazon S3) yang diekspos sebagai SCSI target tempat Anda dapat menyimpan data aplikasi Anda. Anda dapat menemukan informasi berikut tentang cara menambah dan menghapus volume untuk pengaturan cache Anda. Anda juga dapat mempelajari cara menambah dan menghapus volume Amazon Elastic Block Store (AmazonEBS) di EC2 gateway Amazon.

Topik

- [Mengedit Informasi Gateway Dasar](#)
- [Menambahkan Volume](#)
- [Memperluas Ukuran Volume](#)
- [Mengkloning Volume](#)

- [Melihat Penggunaan Volume](#)
- [Mengurangi Jumlah Penyimpanan yang Ditagih pada Volume](#)
- [Menghapus Volume](#)
- [Memindahkan Volume Anda ke Gateway yang Berbeda](#)
- [Membuat Snapshot Satu Kali](#)
- [Mengedit Jadwal Snapshot](#)
- [Menghapus Snapshot](#)
- [Memahami Status Volume dan Transisi](#)

Important

Jika volume cache menyimpan data primer Anda di Amazon S3, Anda harus menghindari proses yang membaca atau menulis semua data di seluruh volume. Misalnya, kami tidak menyarankan menggunakan perangkat lunak pemindaian virus yang memindai seluruh volume yang di-cache. Pemindaian semacam itu, baik dilakukan sesuai permintaan atau dijadwalkan, menyebabkan semua data yang disimpan di Amazon S3 diunduh secara lokal untuk pemindaian, yang menghasilkan penggunaan bandwidth tinggi. Alih-alih melakukan pemindaian disk penuh, Anda dapat menggunakan pemindaian virus waktu nyata — yaitu memindai data saat dibaca dari atau ditulis ke volume yang di-cache.

Mengubah ukuran volume tidak didukung. Untuk mengubah ukuran volume, buat snapshot volume, lalu buat volume cache baru dari snapshot. Volume baru bisa lebih besar dari volume dari mana snapshot dibuat. Untuk langkah-langkah yang menjelaskan cara menghapus volume, lihat [Untuk menghapus volume](#). Untuk langkah-langkah yang menjelaskan cara menambahkan volume dan mempertahankan data yang ada, lihat [Menghapus Volume](#).

Semua data volume cache dan data snapshot disimpan di Amazon S3 dan dienkrpsi saat istirahat menggunakan enkripsi sisi server (SSE). Namun, Anda tidak dapat mengakses data ini dengan menggunakan Amazon S3 API atau alat lain seperti Konsol Manajemen Amazon S3.

Mengedit Informasi Gateway Dasar

Anda dapat menggunakan konsol Storage Gateway untuk mengedit informasi dasar untuk gateway yang ada, termasuk nama gateway, zona waktu, dan grup CloudWatch log.

Untuk mengedit informasi dasar untuk gateway yang ada

1. Buka konsol Storage Gateway di <https://console.aws.amazon.com/storagegateway/rumah>.
2. Pilih Gateway, lalu pilih gateway yang ingin Anda edit informasi dasarnya.
3. Dari menu tarik-turun Tindakan, pilih Edit informasi gateway.
4. Ubah pengaturan yang ingin Anda ubah, lalu pilih Simpan perubahan.

Note

Mengubah nama gateway akan memutuskan CloudWatch alarm apa pun yang diatur untuk memantau gateway. Untuk menghubungkan kembali alarm, perbarui GatewayName untuk setiap alarm di konsol. CloudWatch

Menambahkan Volume

Seiring kebutuhan aplikasi Anda tumbuh, Anda mungkin perlu menambahkan lebih banyak volume ke gateway Anda. Saat Anda menambahkan lebih banyak volume, Anda harus mempertimbangkan ukuran penyimpanan cache dan mengunggah buffer yang Anda alokasikan ke gateway.

Gateway harus memiliki buffer dan ruang cache yang cukup untuk volume baru. Untuk informasi selengkapnya, lihat [Menentukan ukuran buffer unggahan yang akan dialokasikan](#).

Anda dapat menambahkan volume menggunakan konsol Storage Gateway atau Storage Gateway API. Untuk informasi tentang penggunaan Storage Gateway API untuk menambahkan volume, lihat [CreateCachediscsiVolume](#). Untuk petunjuk tentang cara menambahkan volume menggunakan konsol Storage Gateway, lihat [Membuat volume](#).

Memperluas Ukuran Volume

Seiring kebutuhan aplikasi Anda tumbuh, Anda mungkin ingin memperluas volume alih-alih menambahkan lebih banyak volume ke gateway Anda. Dalam hal ini, Anda dapat melakukan salah satu dari yang berikut:

- Buat snapshot dari volume yang ingin Anda kembangkan dan kemudian gunakan snapshot untuk membuat volume baru dengan ukuran yang lebih besar. Untuk informasi tentang cara membuat snapshot, lihat [Membuat Snapshot Satu Kali](#). Untuk informasi tentang cara menggunakan snapshot untuk membuat volume baru, lihat [Membuat volume](#).

- Gunakan volume cache yang ingin Anda kembangkan untuk mengkloning volume baru dengan ukuran yang lebih besar. Untuk informasi tentang cara mengkloning volume, lihat [Mengkloning Volume](#). Untuk informasi tentang cara membuat volume, lihat [Membuat volume](#).

Mengkloning Volume

Anda dapat membuat volume baru dari volume cache yang ada di AWS Wilayah yang sama. Volume baru dibuat dari titik pemulihan terbaru dari volume yang dipilih. Titik pemulihan volume adalah titik waktu di mana semua data volume konsisten. Untuk mengkloning volume, Anda memilih opsi Klon dari titik pemulihan terakhir di kotak dialog Buat volume, lalu pilih volume yang akan digunakan sebagai sumber. Tangkapan layar berikut menunjukkan Buat volume kotak dialog.

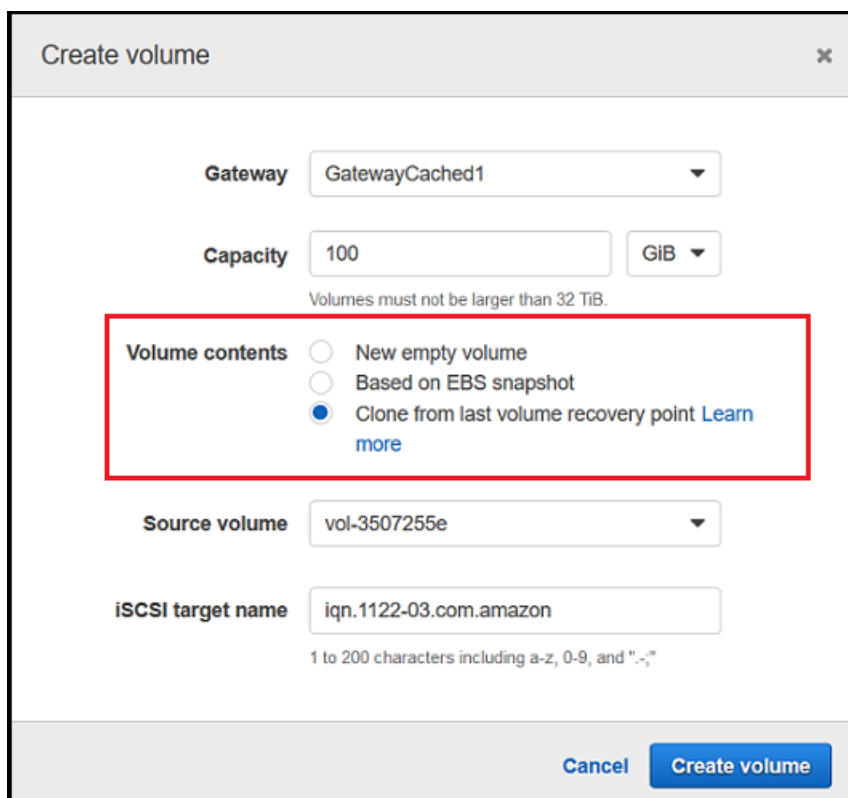

The screenshot shows the 'Create volume' dialog box with the following fields and options:

- Gateway:** GatewayCached1
- Capacity:** 100 GiB (Note: Volumes must not be larger than 32 TiB.)
- Volume contents:** Clone from last volume recovery point [Learn more](#)
- Source volume:** vol-3507255e
- iSCSI target name:** iqn.1122-03.com.amazon (Note: 1 to 200 characters including a-z, 0-9, and "-.")

Buttons: Cancel, Create volume

Kloning dari volume yang ada lebih cepat dan lebih hemat biaya daripada membuat snapshot Amazon EBS. Kloning melakukan byte-to-byte salinan data Anda dari volume sumber ke volume baru, menggunakan titik pemulihan terbaru dari volume sumber. Storage Gateway secara otomatis membuat titik pemulihan untuk volume cache Anda. Untuk melihat kapan titik pemulihan terakhir dibuat, periksa `TimeSinceLastRecoveryPoint` metrik di Amazon CloudWatch.

Volume kloning tidak tergantung pada volume sumber. Artinya, perubahan yang dilakukan pada salah satu volume setelah kloning tidak berpengaruh pada yang lain. Misalnya, jika Anda menghapus

volume sumber, itu tidak berpengaruh pada volume kloning. Anda dapat mengkloning volume sumber saat inisiator terhubung dan sedang digunakan secara aktif. Melakukannya tidak mempengaruhi kinerja volume sumber. Untuk informasi tentang cara mengkloning volume, lihat [Membuat volume](#).

Anda juga dapat menggunakan proses kloning dalam skenario pemulihan. Untuk informasi selengkapnya, lihat [Gateway Cached Anda Tidak Dapat Dijangkau Dan Anda Ingin Memulihkan Data Anda](#).

Kloning dari Titik Pemulihan Volume

Prosedur berikut menunjukkan kepada Anda cara mengkloning volume dari titik pemulihan volume dan menggunakan volume itu.

Untuk mengkloning dan menggunakan volume dari gateway yang tidak dapat dijangkau

1. Buka konsol Storage Gateway di <https://console.aws.amazon.com/storagegateway/home>.
2. Pada konsol Storage Gateway, pilih Buat volume.
3. Di kotak dialog Buat volume, pilih gateway untuk Gateway.
4. Untuk Kapasitas, ketikkan kapasitas untuk volume Anda. Kapasitas harus setidaknya ukuran yang sama dengan volume sumber.
5. Pilih Clone dari titik pemulihan terakhir dan pilih ID volume untuk volume Sumber. Volume sumber dapat berupa volume cache apa pun di AWS Wilayah yang dipilih.

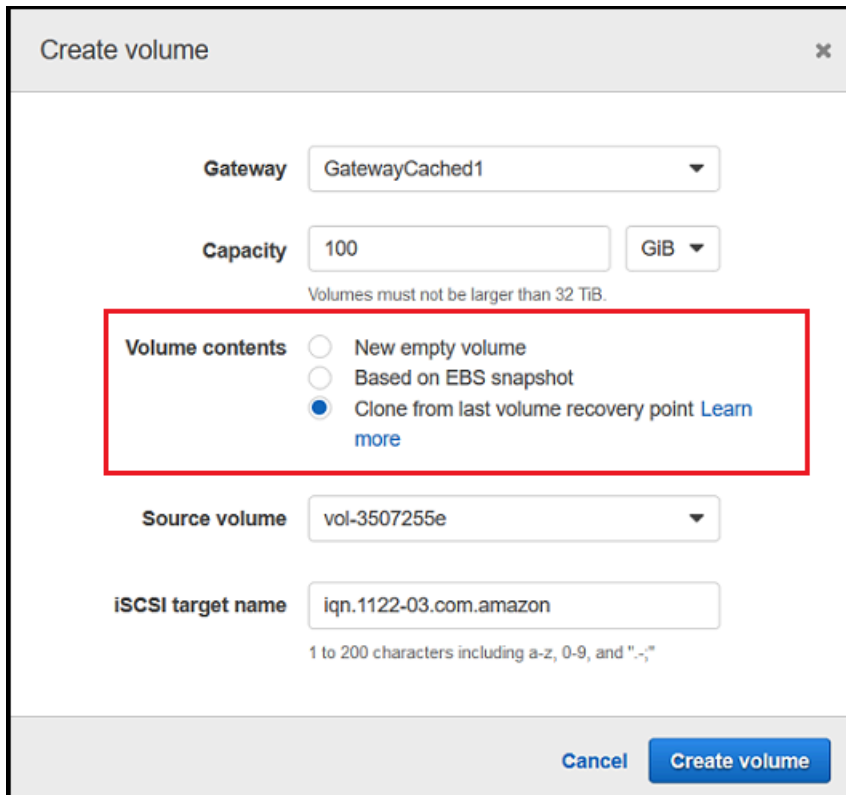

The screenshot shows the 'Create volume' dialog box with the following fields and options:

- Gateway:** GatewayCached1
- Capacity:** 100 GIB
- Volume contents:** New empty volume, Based on EBS snapshot, Clone from last volume recovery point [Learn more](#)
- Source volume:** vol-3507255e
- iSCSI target name:** iqn.1122-03.com.amazon

Buttons: Cancel, Create volume

6. Ketik nama untuk nama target iSCSI.

Nama target dapat berisi huruf kecil, angka, titik (.), dan tanda hubung (-). Nama target ini muncul sebagai nama node target iSCSI di tab Target pada UI inisiator Microsoft iSCSI setelah penemuan. Misalnya, nama target1 muncul sebagai iqn.1007-05.com.amazon:target1. Pastikan bahwa nama target unik secara global dalam jaringan area penyimpanan (SAN) Anda.

7. Verifikasi bahwa pengaturan antarmuka Jaringan adalah alamat IP gateway Anda, atau pilih alamat IP untuk antarmuka Jaringan.

Jika Anda telah menentukan gateway Anda untuk menggunakan beberapa adaptor jaringan, pilih alamat IP yang digunakan aplikasi penyimpanan Anda untuk mengakses volume. Setiap adaptor jaringan yang ditentukan untuk gateway mewakili satu alamat IP yang dapat Anda pilih.

Jika VM gateway dikonfigurasi untuk lebih dari satu adaptor jaringan, kotak dialog Buat volume menampilkan daftar untuk antarmuka Jaringan. Dalam daftar ini, satu alamat IP muncul untuk setiap adaptor yang dikonfigurasi untuk VM gateway. Jika VM gateway dikonfigurasi hanya untuk satu adaptor jaringan, tidak ada daftar yang muncul karena hanya ada satu alamat IP.

8. Pilih Buat volume. Kotak dialog Configure CHAP Authentication muncul. Anda dapat mengkonfigurasi CHAP nanti. Untuk informasi, lihat [Mengkonfigurasi CHAP Otentikasi untuk Target i Anda SCSI](#).

Langkah selanjutnya adalah menghubungkan volume Anda ke klien Anda. Untuk informasi selengkapnya, lihat [Menghubungkan Volume Anda ke Klien Anda](#).

Membuat Snapshot Pemulihan

Prosedur berikut menunjukkan cara membuat snapshot dari titik pemulihan volume dan menggunakan snapshot itu. Anda dapat mengambil snapshot satu kali, secara ad hoc atau mengatur jadwal snapshot untuk volume.

Untuk membuat dan menggunakan snapshot pemulihan volume dari gateway yang tidak dapat dijangkau

1. Buka konsol Storage Gateway di <https://console.aws.amazon.com/storagegateway/home>.
2. Di panel navigasi, pilih Gateway.
3. Pilih gateway yang tidak dapat dijangkau, lalu pilih tab Detail.

Pesan snapshot pemulihan ditampilkan di tab.



4. Pilih Buat snapshot pemulihan untuk membuka kotak dialog Buat snapshot pemulihan.
5. Dari daftar volume yang ditampilkan, pilih volume yang ingin Anda pulihkan, lalu pilih Buat snapshot.

Storage Gateway memulai proses snapshot.

6. Temukan dan pulihkan snapshot.

Melihat Penggunaan Volume

Saat Anda menulis data ke volume, Anda dapat melihat jumlah data yang disimpan pada volume di Storage Gateway Management Console. Tab Detail untuk setiap volume menampilkan informasi penggunaan volume.

Untuk melihat jumlah data yang ditulis ke volume

1. Buka konsol Storage Gateway di <https://console.aws.amazon.com/storagegateway/home>.
2. Di panel navigasi, pilih Volume dan kemudian pilih volume yang Anda minati.
3. Pilih tab Detail.

Bidang berikut memberikan informasi tentang volume:

- Ukuran: Total kapasitas volume yang dipilih.
- Digunakan: Ukuran data yang disimpan pada volume.

Note

Nilai-nilai ini tidak tersedia untuk volume yang dibuat sebelum 13 Mei 2015, hingga Anda menyimpan data pada volume.

Mengurangi Jumlah Penyimpanan yang Ditagih pada Volume

Menghapus file dari sistem file Anda tidak selalu menghapus data dari perangkat blok yang mendasarinya atau mengurangi jumlah data yang disimpan pada volume Anda. Jika Anda ingin mengurangi jumlah penyimpanan yang ditagih pada volume Anda, kami sarankan untuk menimpa file Anda dengan nol untuk mengompres penyimpanan ke jumlah penyimpanan aktual yang dapat diabaikan. Storage Gateway mengenakan biaya untuk penggunaan volume berdasarkan penyimpanan terkompresi.

Note

Jika Anda menggunakan alat hapus yang menimpa data pada volume Anda dengan data acak, penggunaan Anda tidak akan berkurang. Ini karena data acak tidak dapat dimampatkan.

Menghapus Volume

Anda mungkin perlu menghapus volume karena aplikasi Anda perlu berubah—misalnya, jika Anda memigrasikan aplikasi untuk menggunakan volume penyimpanan yang lebih besar. Sebelum Anda menghapus volume, pastikan tidak ada aplikasi yang saat ini menulis ke volume. Juga, pastikan tidak ada snapshot yang sedang berlangsung untuk volume. Jika jadwal snapshot ditentukan untuk volume, Anda dapat memeriksanya di tab Jadwal Snapshot di konsol Storage Gateway. Untuk informasi selengkapnya, lihat [Mengedit Jadwal Snapshot](#).

Anda dapat menghapus volume menggunakan konsol Storage Gateway atau Storage GatewayAPI. Untuk informasi tentang penggunaan Storage Gateway API untuk menghapus volume, lihat [Menghapus Volume](#). Prosedur berikut menunjukkan penggunaan konsol.

Sebelum Anda menghapus volume, buat cadangan data Anda atau ambil snapshot dari data penting Anda. Untuk volume yang disimpan, disk lokal Anda tidak dihapus. Setelah Anda menghapus volume, Anda tidak bisa mendapatkannya kembali.

Untuk menghapus volume

1. Buka konsol Storage Gateway di <https://console.aws.amazon.com/storagegateway/umah>.
2. Pilih Volume, lalu pilih satu atau beberapa volume yang akan dihapus.
3. Untuk Tindakan pilih Hapus volume. Kotak dialog konfirmasi muncul.
4. Verifikasi bahwa Anda ingin menghapus volume yang ditentukan, lalu ketik kata hapus di kotak konfirmasi dan pilih Hapus.

Memindahkan Volume Anda ke Gateway yang Berbeda

Seiring bertambahnya kebutuhan data dan kinerja, Anda mungkin ingin memindahkan volume ke Volume Gateway yang berbeda. Untuk melakukannya, Anda dapat melepaskan dan melampirkan volume dengan menggunakan konsol Storage Gateway atau API.

Dengan melepaskan dan melampirkan volume, Anda dapat melakukan hal berikut:

- Pindahkan volume Anda ke platform host yang lebih baik atau instans Amazon EC2 yang lebih baru.
- Segarkan perangkat keras yang mendasarinya untuk server Anda.
- Pindahkan volume Anda di antara tipe hypervisor.

Saat Anda melepaskan volume, gateway Anda mengunggah dan menyimpan data volume dan metadata ke layanan Storage Gateway di AWS. Anda dapat dengan mudah melampirkan volume terpisah ke gateway pada platform host yang didukung nanti.

Note

Volume terpisah ditagih pada tingkat penyimpanan volume standar hingga Anda menghapusnya. Untuk informasi tentang cara mengurangi tagihan Anda, lihat [Mengurangi Jumlah Penyimpanan yang Ditagih pada Volume](#).

Note

Ada beberapa batasan untuk melampirkan dan melepaskan volume:

- Melepaskan volume bisa memakan waktu lama. Saat Anda melepaskan volume, gateway mengunggah semua data pada volume AWS sebelum volume terlepas. Waktu yang dibutuhkan untuk mengunggah untuk menyelesaikan tergantung pada berapa banyak data yang perlu diunggah dan konektivitas jaringan Anda. AWS
- Jika Anda melepaskan volume yang di-cache, Anda tidak dapat memasangnya kembali sebagai volume yang disimpan.
- Jika Anda melepaskan volume yang disimpan, Anda tidak dapat memasangnya kembali sebagai volume yang di-cache.
- Volume terpisah tidak dapat digunakan sampai terpasang ke gateway.
- Saat Anda melampirkan volume yang disimpan, volume harus dipulihkan sepenuhnya sebelum Anda dapat melampirkannya ke gateway.
- Saat Anda mulai memasang atau melepaskan volume, Anda harus menunggu sampai operasi selesai sebelum Anda menggunakan volume.
- Saat ini, menghapus volume secara paksa hanya didukung di API.
- Jika Anda menghapus gateway saat volume Anda terlepas dari gateway itu, itu mengakibatkan kehilangan data. Tunggu hingga operasi pelepasan volume selesai sebelum Anda menghapus gateway.
- Jika gateway tersimpan dalam status pemulihan, Anda tidak dapat melepaskan volume darinya.

Langkah-langkah berikut menunjukkan cara melepaskan dan melampirkan volume menggunakan konsol Storage Gateway. Untuk informasi selengkapnya tentang melakukan ini menggunakan API, lihat [DetachVolume](#) atau [AttachVolume](#) di Referensi AWS Storage Gateway API.

Untuk melepaskan volume dari gateway

1. Buka konsol Storage Gateway di <https://console.aws.amazon.com/storagegateway/home>.
2. Pilih Volume, pilih satu atau beberapa volume yang akan dilepas.
3. Untuk Tindakan, pilih Lepaskan volume. Kotak dialog konfirmasi muncul.
4. Verifikasi bahwa Anda ingin melepaskan volume yang ditentukan, lalu ketikkan kata lepas di kotak konfirmasi dan pilih Lepaskan.

 Note

Jika volume yang Anda lepaskan memiliki banyak data di dalamnya, ia bertransisi dari status Terlampir ke Detaching hingga selesai mengunggah semua data. Kemudian status berubah menjadi Terpisah. Untuk sejumlah kecil data, Anda mungkin tidak melihat status Detaching. Jika volume tidak memiliki data di dalamnya, status berubah dari Terlampir ke Terpisah.

Anda sekarang dapat melampirkan volume ke gateway yang berbeda.

Untuk melampirkan volume ke gateway

1. Buka konsol Storage Gateway di <https://console.aws.amazon.com/storagegateway/home>.
2. Pada panel navigasi, pilih Volume. Status setiap volume yang terlepas ditampilkan sebagai Terpisah.
3. Dari daftar volume terpisah, pilih volume yang ingin Anda lampirkan. Anda hanya dapat melampirkan satu volume pada satu waktu.
4. Untuk Tindakan, pilih Lampirkan volume.
5. Dalam kotak dialog Lampirkan Volume, pilih gateway yang ingin Anda lampirkan volumenya, lalu masukkan target iSCSI yang ingin Anda sambungkan volumenya.

Jika Anda melampirkan volume yang disimpan, masukkan pengenalan disk untuk ID Disk.

6. Pilih Lampirkan volume. Jika volume yang Anda lampirkan memiliki banyak data di dalamnya, itu transisi dari Terpisah ke Terlampir jika `AttachVolume` operasi berhasil.

7. Di wizard Configure CHAP authentication yang muncul, masukkan nama Initiator, Initiator secret, dan Target secret, lalu pilih Save. Untuk informasi selengkapnya tentang bekerja dengan otentikasi Challenge-Handshake Authentication Protocol (CHAP), lihat. [Mengkonfigurasi CHAP Otentikasi untuk Target i Anda SCSI](#)

Membuat Snapshot Satu Kali

Selain snapshot terjadwal, untuk Volume Gateways Anda dapat mengambil snapshot ad hoc satu kali. Dengan melakukan ini, Anda dapat mencadangkan volume penyimpanan Anda segera tanpa menunggu snapshot terjadwal berikutnya.

Untuk mengambil snapshot satu kali dari volume penyimpanan Anda

1. Buka konsol Storage Gateway di <https://console.aws.amazon.com/storagegateway/home>.
2. Di panel navigasi, pilih Volume, lalu pilih volume yang ingin Anda buat snapshot.
3. Untuk Tindakan, pilih Buat snapshot.
4. Di kotak dialog Buat snapshot, ketik deskripsi snapshot, lalu pilih Buat snapshot.

Anda dapat memverifikasi bahwa snapshot dibuat menggunakan konsol.

Snapshot Anda tercantum dalam Snapshots di baris yang sama dengan volume.

Mengedit Jadwal Snapshot

Untuk volume yang disimpan, AWS Storage Gateway buat jadwal snapshot default sekali sehari.

Note

Anda tidak dapat menghapus jadwal snapshot default. Volume yang disimpan memerlukan setidaknya satu jadwal snapshot. Namun, Anda dapat mengubah jadwal snapshot dengan menentukan waktu snapshot terjadi setiap hari atau frekuensi (setiap 1, 2, 4, 8, 12, atau 24 jam), atau keduanya.

Untuk volume yang di-cache, AWS Storage Gateway tidak membuat jadwal snapshot default. Tidak ada jadwal default yang dibuat karena data Anda disimpan di Amazon S3, sehingga Anda tidak memerlukan snapshot atau jadwal snapshot untuk tujuan pemulihan bencana. Namun, Anda dapat

mengatur jadwal snapshot kapan saja jika perlu. Membuat snapshot untuk volume cache Anda menyediakan cara tambahan untuk memulihkan data Anda jika perlu.

Dengan menggunakan langkah-langkah berikut, Anda dapat mengedit jadwal snapshot untuk volume.

Untuk mengedit jadwal snapshot untuk volume

1. Buka konsol Storage Gateway di <https://console.aws.amazon.com/storagegateway/home>.
2. Di panel navigasi, pilih Volume, lalu pilih volume tempat snapshot dibuat.
3. Untuk Tindakan, pilih Edit jadwal snapshot.
4. Dalam kotak dialog Edit jadwal snapshot, ubah jadwal, lalu pilih Simpan.

Menghapus Snapshot

Anda dapat menghapus snapshot volume penyimpanan Anda. Misalnya, Anda mungkin ingin melakukan ini jika Anda telah mengambil banyak snapshot dari volume penyimpanan dari waktu ke waktu dan Anda tidak memerlukan snapshot yang lebih lama. Karena snapshot adalah cadangan tambahan, jika Anda menghapus snapshot, hanya data yang tidak diperlukan di snapshot lain yang dihapus.

Topik

- [Menghapus Snapshot dengan Menggunakan AWS SDK for Java](#)
- [Menghapus Snapshot dengan Menggunakan AWS SDK untuk.NET](#)
- [Menghapus Snapshot dengan Menggunakan AWS Tools for Windows PowerShell](#)

Di konsol Amazon EBS, Anda dapat menghapus snapshot satu per satu. Untuk informasi tentang cara menghapus snapshot menggunakan konsol Amazon EBS, lihat [Menghapus Snapshot Amazon EBS di Panduan Pengguna Amazon EC2](#).

Untuk menghapus beberapa snapshot sekaligus, Anda dapat menggunakan salah satu AWS SDK yang mendukung operasi Storage Gateway. Sebagai contoh, lihat [Menghapus Snapshot dengan Menggunakan AWS SDK for Java](#), [Menghapus Snapshot dengan Menggunakan AWS SDK untuk.NET](#), dan [Menghapus Snapshot dengan Menggunakan AWS Tools for Windows PowerShell](#).

Menghapus Snapshot dengan Menggunakan AWS SDK for Java

Untuk menghapus banyak snapshot yang terkait dengan volume, Anda dapat menggunakan pendekatan terprogram. Contoh berikut menunjukkan cara menghapus snapshot menggunakan AWS SDK for Java. Untuk menggunakan kode contoh, Anda harus terbiasa dengan menjalankan aplikasi konsol Java. Untuk informasi selengkapnya, lihat [Memulai](#) di AWS SDK for Java Developer Guide. Jika Anda hanya perlu menghapus beberapa snapshot, gunakan konsol seperti yang dijelaskan di [Menghapus Snapshot](#).

Example : Menghapus Snapshot dengan Menggunakan AWS SDK for Java

Contoh kode Java berikut mencantumkan snapshot untuk setiap volume gateway dan apakah waktu mulai snapshot sebelum atau sesudah tanggal yang ditentukan. Ini menggunakan AWS SDK for Java API untuk Storage Gateway dan Amazon EC2. Amazon EC2 API mencakup operasi untuk bekerja dengan snapshot.

Perbarui kode untuk menyediakan titik akhir layanan, nama sumber daya Amazon gateway Anda (ARN), dan jumlah hari yang lalu Anda ingin menyimpan snapshot. Snapshot yang diambil sebelum cutoff ini dihapus. Anda juga perlu menentukan nilai `BooleanviewOnly`, yang menunjukkan apakah Anda ingin melihat snapshot yang akan dihapus atau benar-benar melakukan penghapusan snapshot. Jalankan kode terlebih dahulu hanya dengan opsi tampilan (yaitu, dengan `viewOnly` set `true`) untuk melihat apa yang dihapus kode. Untuk daftar endpoint AWS layanan yang dapat Anda gunakan dengan Storage Gateway, lihat [AWS Storage Gateway Endpoints dan Quotas](#) di Referensi Umum AWS

```
import java.io.IOException;
import java.util.ArrayList;
import java.util.Calendar;
import java.util.Collection;
import java.util.Date;
import java.util.GregorianCalendar;
import java.util.List;

import com.amazonaws.auth.PropertiesCredentials;
import com.amazonaws.services.ec2.AmazonEC2Client;
import com.amazonaws.services.ec2.model.DeleteSnapshotRequest;
import com.amazonaws.services.ec2.model.DescribeSnapshotsRequest;
import com.amazonaws.services.ec2.model.DescribeSnapshotsResult;
import com.amazonaws.services.ec2.model.Filter;
import com.amazonaws.services.ec2.model.Snapshot;
import com.amazonaws.services.storagegateway.AWSSStorageGatewayClient;
```



```
import com.amazonaws.services.storagegateway.model.ListVolumesRequest;
import com.amazonaws.services.storagegateway.model.ListVolumesResult;
import com.amazonaws.services.storagegateway.model.VolumeInfo;

public class ListDeleteVolumeSnapshotsExample {

    public static AWSStorageGatewayClient sgClient;
    public static AmazonEC2Client ec2Client;
    static String serviceURLSG = "https://storagegateway.us-east-1.amazonaws.com";
    static String serviceURLEC2 = "https://ec2.us-east-1.amazonaws.com";

    // The gatewayARN
    public static String gatewayARN = "*** provide gateway ARN ***";

    // The number of days back you want to save snapshots. Snapshots before this cutoff
are deleted
    // if viewOnly = false.
    public static int daysBack = 10;

    // true = show what will be deleted; false = actually delete snapshots that meet
the daysBack criteria
    public static boolean viewOnly = true;

    public static void main(String[] args) throws IOException {

        // Create a Storage Gateway and amazon ec2 client
        sgClient = new AWSStorageGatewayClient(new PropertiesCredentials(
ListDeleteVolumeSnapshotsExample.class.getResourceAsStream("AwsCredentials.properties")));

        sgClient.setEndpoint(serviceURLSG);

        ec2Client = new AmazonEC2Client(new PropertiesCredentials(
ListDeleteVolumeSnapshotsExample.class.getResourceAsStream("AwsCredentials.properties")));
        ec2Client.setEndpoint(serviceURLEC2);

        List<VolumeInfo> volumes = ListVolumesForGateway();
        DeleteSnapshotsForVolumes(volumes, daysBack);

    }
    public static List<VolumeInfo> ListVolumesForGateway()
    {
        List<VolumeInfo> volumes = new ArrayList<VolumeInfo>();
    }
}
```

```
String marker = null;
do {
    ListVolumesRequest request = new
ListVolumesRequest().withGatewayARN(gatewayARN);
    ListVolumesResult result = sgClient.listVolumes(request);
    marker = result.getMarker();

    for (VolumeInfo vi : result.getVolumeInfos())
    {
        volumes.add(vi);
        System.out.println(OutputVolumeInfo(vi));
    }
} while (marker != null);

return volumes;
}
private static void DeleteSnapshotsForVolumes(List<VolumeInfo> volumes,
int daysBack2) {

    // Find snapshots and delete for each volume
    for (VolumeInfo vi : volumes) {

        String volumeARN = vi.getVolumeARN();
        String volumeId =
volumeARN.substring(volumeARN.lastIndexOf("/")+1).toLowerCase();
        Collection<Filter> filters = new ArrayList<Filter>();
        Filter filter = new Filter().withName("volume-id").withValues(volumeId);
        filters.add(filter);

        DescribeSnapshotsRequest describeSnapshotsRequest =
            new DescribeSnapshotsRequest().withFilters(filters);
        DescribeSnapshotsResult describeSnapshotsResult =
            ec2Client.describeSnapshots(describeSnapshotsRequest);

        List<Snapshot> snapshots = describeSnapshotsResult.getSnapshots();
        System.out.println("volume-id = " + volumeId);
        for (Snapshot s : snapshots){
            StringBuilder sb = new StringBuilder();
            boolean meetsCriteria = !CompareDates(daysBack, s.getStartTime());
            sb.append(s.getSnapshotId() + ", " + s.getStartTime().toString());

            sb.append(", meets criteria for delete? " + meetsCriteria);
            sb.append(", deleted? ");
```

```
        if (!viewOnly & meetsCriteria) {
            sb.append("yes");
            DeleteSnapshotRequest deleteSnapshotRequest =
                new DeleteSnapshotRequest().withSnapshotId(s.getSnapshotId());
            ec2Client.deleteSnapshot(deleteSnapshotRequest);
        }
        else {
            sb.append("no");
        }
        System.out.println(sb.toString());
    }
}

private static String OutputVolumeInfo(VolumeInfo vi) {

    String volumeInfo = String.format(
        "Volume Info:\n" +
        "  ARN: %s\n" +
        "  Type: %s\n",
        vi.getVolumeARN(),
        vi.getVolumeType());
    return volumeInfo;
}

// Returns the date in two formats as a list
public static boolean CompareDates(int daysBack, Date snapshotDate) {
    Date today = new Date();
    Calendar cal = new GregorianCalendar();
    cal.setTime(today);
    cal.add(Calendar.DAY_OF_MONTH, -daysBack);
    Date cutoffDate = cal.getTime();
    return (snapshotDate.compareTo(cutoffDate) > 0) ? true : false;
}
}
```

Menghapus Snapshot dengan Menggunakan AWS SDK untuk.NET

Untuk menghapus banyak snapshot yang terkait dengan volume, Anda dapat menggunakan pendekatan terprogram. Contoh berikut menunjukkan cara menghapus snapshot menggunakan AWS SDK for .NET versi 2 dan 3. Untuk menggunakan kode contoh, Anda harus terbiasa dengan menjalankan aplikasi konsol.NET. Untuk informasi selengkapnya, lihat [Memulai](#) di AWS SDK

for .NET Developer Guide. Jika Anda hanya perlu menghapus beberapa snapshot, gunakan konsol seperti yang dijelaskan di [Menghapus Snapshot](#).

Example : Menghapus Snapshot dengan Menggunakan AWS SDK untuk .NET

Dalam contoh kode C # berikut, AWS Identity and Access Management pengguna dapat membuat daftar snapshot untuk setiap volume gateway. Pengguna kemudian dapat menentukan apakah waktu mulai snapshot sebelum atau setelah tanggal tertentu (periode retensi) dan menghapus snapshot yang telah melewati periode retensi. Contoh menggunakan AWS SDK for .NET API untuk Storage Gateway dan Amazon EC2. Amazon EC2 API mencakup operasi untuk bekerja dengan snapshot.

Contoh kode berikut menggunakan AWS SDK for .NET versi 2 dan 3. Anda dapat memigrasikan versi .NET yang lebih lama ke versi yang lebih baru. Untuk informasi selengkapnya, lihat [Memigrasi Kode Anda ke Versi Terbaru AWS SDK for .NET](#).

Perbarui kode untuk menyediakan titik akhir layanan, nama sumber daya Amazon gateway Anda (ARN), dan jumlah hari yang lalu Anda ingin menyimpan snapshot. Snapshot yang diambil sebelum cutoff ini dihapus. Anda juga perlu menentukan nilai `BooleanviewOnly`, yang menunjukkan apakah Anda ingin melihat snapshot yang akan dihapus atau benar-benar melakukan penghapusan snapshot. Jalankan kode terlebih dahulu hanya dengan opsi tampilan (yaitu, dengan `viewOnly` set `true`) untuk melihat apa yang dihapus kode. Untuk daftar endpoint AWS layanan yang dapat Anda gunakan dengan Storage Gateway, lihat [AWS Storage Gateway Endpoints dan Quotas](#) di Referensi Umum AWS

Pertama, Anda membuat pengguna dan melampirkan kebijakan IAM minimum ke pengguna. Kemudian Anda menjadwalkan snapshot otomatis untuk gateway Anda.

Kode berikut membuat kebijakan minimum yang memungkinkan pengguna menghapus snapshot. Dalam contoh ini, kebijakan diberi nama **sgw-delete-snapshot**.

```
{
  "Version": "2012-10-17",
  "Statement": [
    {
      "Sid": "StmtEC2Snapshots",
      "Effect": "Allow",
      "Action": [
        "ec2:DeleteSnapshot",
        "ec2:DescribeSnapshots"
      ],
      "Resource": [
```

```

        "*"
    ]
},
{
    "Sid": "StmtSgwListVolumes",
    "Effect": "Allow",
    "Action": [
        "storagegateway:ListVolumes"
    ],
    "Resource": [
        "*"
    ]
}
]
}

```

Kode C# berikut menemukan semua snapshot di gateway yang ditentukan yang cocok dengan volume dan periode cut-off yang ditentukan dan kemudian menghapusnya.

```

using System;
using System.Collections.Generic;
using System.Text;
using Amazon.EC2;
using Amazon.EC2.Model;
using Amazon.StorageGateway.Model;
using Amazon.StorageGateway;

namespace DeleteStorageGatewaySnapshotNS
{
    class Program
    {
        /*
         * Replace the variables below to match your environment.
         */

        /* IAM AccessKey */
        static String AwsAccessKey = "AKIA.....";

        /* IAM SecretKey */
        static String AwsSecretKey = "*****";

        /* Account number, 12 digits, no hyphen */
        static String OwnerID = "123456789012";
    }
}

```

```
/* Your Gateway ARN. Use a Storage Gateway ID, sgw-XXXXXXXX* */
static String GatewayARN = "arn:aws:storagegateway:ap-
southeast-2:123456789012:gateway/sgw-XXXXXXXX";

/* Snapshot status: "completed", "pending", "error" */

static String SnapshotStatus = "completed";

/* Region where your gateway is activated */
static String AwsRegion = "ap-southeast-2";

/* Minimum age of snapshots before they are deleted (retention policy) */
static int daysBack = 30;

/*
 * Do not modify the four lines below.
 */
static AmazonEC2Config ec2Config;
static AmazonEC2Client ec2Client;
static AmazonStorageGatewayClient sgClient;
static AmazonStorageGatewayConfig sgConfig;

static void Main(string[] args)
{
    // Create an EC2 client.
    ec2Config = new AmazonEC2Config();
    ec2Config.ServiceURL = "https://ec2." + AwsRegion + ".amazonaws.com";
    ec2Client = new AmazonEC2Client(AwsAccessKey, AwsSecretKey, ec2Config);

    // Create a Storage Gateway client.
    sgConfig = new AmazonStorageGatewayConfig();
    sgConfig.ServiceURL = "https://storagegateway." + AwsRegion +
".amazonaws.com";
    sgClient = new AmazonStorageGatewayClient(AwsAccessKey, AwsSecretKey,
sgConfig);

    List<VolumeInfo> StorageGatewayVolumes = ListVolumesForGateway();
    List<Snapshot> StorageGatewaySnapshots =
ListSnapshotsForVolumes(StorageGatewayVolumes,
                        daysBack);
    DeleteSnapshots(StorageGatewaySnapshots);
}
}
```

```
/*
 * List all volumes for your gateway
 * returns: A list of VolumeInfos, or null.
 */
private static List<VolumeInfo> ListVolumesForGateway()
{
    ListVolumesResponse response = new ListVolumesResponse();
    try
    {
        ListVolumesRequest request = new ListVolumesRequest();
        request.GatewayARN = GatewayARN;
        response = sgClient.ListVolumes(request);

        foreach (VolumeInfo vi in response.VolumeInfos)
        {
            Console.WriteLine(OutputVolumeInfo(vi));
        }
    }
    catch (AmazonStorageGatewayException ex)
    {
        Console.WriteLine(ex.Message);
    }
    return response.VolumeInfos;
}

/*
 * Gets the list of snapshots that match the requested volumes
 * and cutoff period.
 */
private static List<Snapshot> ListSnapshotsForVolumes(List<VolumeInfo> volumes,
int snapshotAge)
{
    List<Snapshot> SelectedSnapshots = new List<Snapshot>();
    try
    {
        foreach (VolumeInfo vi in volumes)
        {
            String volumeARN = vi.VolumeARN;
            String volumeID = volumeARN.Substring(volumeARN.LastIndexOf("/") +
1).ToLower();

            DescribeSnapshotsRequest describeSnapshotsRequest = new
DescribeSnapshotsRequest();
```

```
Filter ownerFilter = new Filter();
List<String> ownerValues = new List<String>();
ownerValues.Add(OwnerID);
ownerFilter.Name = "owner-id";
ownerFilter.Values = ownerValues;
describeSnapshotsRequest.Filters.Add(ownerFilter);

Filter statusFilter = new Filter();
List<String> statusValues = new List<String>();
statusValues.Add(SnapshotStatus);
statusFilter.Name = "status";
statusFilter.Values = statusValues;
describeSnapshotsRequest.Filters.Add(statusFilter);

Filter volumeFilter = new Filter();
List<String> volumeValues = new List<String>();
volumeValues.Add(volumeID);
volumeFilter.Name = "volume-id";
volumeFilter.Values = volumeValues;
describeSnapshotsRequest.Filters.Add(volumeFilter);

DescribeSnapshotsResponse describeSnapshotsResponse =
    ec2Client.DescribeSnapshots(describeSnapshotsRequest);

List<Snapshot> snapshots = describeSnapshotsResponse.Snapshots;
Console.WriteLine("volume-id = " + volumeID);
foreach (Snapshot s in snapshots)
{
    if (IsSnapshotPastRetentionPeriod(snapshotAge, s.StartTime))
    {
        Console.WriteLine(s.SnapshotId + ", " + s.VolumeId + ",
            " + s.StartTime + ", " + s.Description);
        SelectedSnapshots.Add(s);
    }
}
}
catch (AmazonEC2Exception ex)
{
    Console.WriteLine(ex.Message);
}
return SelectedSnapshots;
}
```



```
/*
 * Deletes a list of snapshots.
 */
private static void DeleteSnapshots(List<Snapshot> snapshots)
{
    try
    {
        foreach (Snapshot s in snapshots)
        {
            DeleteSnapshotRequest deleteSnapshotRequest = new
DeleteSnapshotRequest(s.SnapshotId);
            DeleteSnapshotResponse response =
ec2Client.DeleteSnapshot(deleteSnapshotRequest);
            Console.WriteLine("Volume: " +
                s.VolumeId +
                " => Snapshot: " +
                s.SnapshotId +
                " Response: "
                + response.HttpStatusCode.ToString());
        }
    }
    catch (AmazonEC2Exception ex)
    {
        Console.WriteLine(ex.Message);
    }
}

/*
 * Checks if the snapshot creation date is past the retention period.
 */
private static Boolean IsSnapshotPastRetentionPeriod(int daysBack, DateTime
snapshotDate)
{
    DateTime cutoffDate = DateTime.Now.Add(new TimeSpan(-daysBack, 0, 0, 0));
    return (DateTime.Compare(snapshotDate, cutoffDate) < 0) ? true : false;
}

/*
 * Displays information related to a volume.
 */
private static String OutputVolumeInfo(VolumeInfo vi)
{
    String volumeInfo = String.Format(
```

```
        "Volume Info:\n" +  
        "  ARN: {0}\n" +  
        "  Type: {1}\n",  
        vi.VolumeARN,  
        vi.VolumeType);  
    return volumeInfo;  
  }  
}
```

Menghapus Snapshot dengan Menggunakan AWS Tools for Windows PowerShell

Untuk menghapus banyak snapshot yang terkait dengan volume, Anda dapat menggunakan pendekatan terprogram. Contoh berikut menunjukkan cara menghapus snapshot menggunakan AWS Tools for Windows PowerShell. Untuk menggunakan contoh skrip, Anda harus terbiasa dengan menjalankan PowerShell skrip. Untuk informasi selengkapnya, lihat [Memulai](#) di AWS Tools for Windows PowerShell. Jika Anda perlu menghapus hanya beberapa snapshot, gunakan konsol seperti yang dijelaskan dalam [Menghapus Snapshot](#).

Example : Menghapus Snapshot dengan Menggunakan AWS Tools for Windows PowerShell

Contoh PowerShell skrip berikut mencantumkan snapshot untuk setiap volume gateway dan apakah waktu mulai snapshot sebelum atau sesudah tanggal yang ditentukan. Ini menggunakan AWS Tools for Windows PowerShell cmdlet untuk Storage Gateway dan Amazon EC2. Amazon EC2 API mencakup operasi untuk bekerja dengan snapshot.

Anda perlu memperbarui skrip dan memberikan gateway Anda Nama Sumber Daya Amazon (ARN) dan jumlah hari yang lalu Anda ingin menyimpan snapshot. Snapshot yang diambil sebelum cutoff ini dihapus. Anda juga perlu menentukan nilai Boolean `viewOnly`, yang menunjukkan apakah Anda ingin melihat snapshot yang akan dihapus atau benar-benar melakukan penghapusan snapshot. Jalankan kode terlebih dahulu hanya dengan opsi tampilan (yaitu, dengan `viewOnly` set ke `true`) untuk melihat apa yang dihapus kode.

```
<#  
.DESCRIPTION  
  Delete snapshots of a specified volume that match given criteria.  
  
.NOTES  
  PREREQUISITES:  
  1) AWS Tools for Windows PowerShell from https://aws.amazon.com/powershell/  
  2) Credentials and AWS Region stored in session using Initialize-AWSDefault.
```

For more info see, <https://docs.aws.amazon.com/powershell/latest/userguide/specifying-your-aws-credentials.html>

.EXAMPLE

```
powershell.exe .\SG_DeleteSnapshots.ps1
#>

# Criteria to use to filter the results returned.
$daysBack = 18
$gatewayARN = "**** provide gateway ARN ****"
$viewOnly = $true;

#ListVolumes
$volumesResult = Get-SGVolume -GatewayARN $gatewayARN
$volumes = $volumesResult.VolumeInfos
Write-Output("`nVolume List")
foreach ($volumes in $volumesResult)
{
    Write-Output("`nVolume Info:")
    Write-Output("ARN: " + $volumes.VolumeARN)
    write-Output("Type: " + $volumes.VolumeType)
}

Write-Output("`nWhich snapshots meet the criteria?")
foreach ($volume in $volumesResult)
{
    $volumeARN = $volume.VolumeARN

    $volumeId = ($volumeARN-split"/")[3].ToLower()

    $filter = New-Object Amazon.EC2.Model.Filter
    $filter.Name = "volume-id"
    $filter.Value.Add($volumeId)

    $snapshots = get-EC2Snapshot -Filter $filter
    Write-Output("`nFor volume-id = " + $volumeId)
    foreach ($s in $snapshots)
    {
        $d = ([DateTime]::Now).AddDays(-$daysBack)
        $meetsCriteria = $false
        if ([DateTime]::Compare($d, $s.StartTime) -gt 0)
        {
            $meetsCriteria = $true
        }
    }
}
```

```
$sb = $s.SnapshotId + ", " + $s.StartTime + ", meets criteria for delete? " +
$meetsCriteria
if (!$viewOnly -AND $meetsCriteria)
{
    $resp = Remove-EC2Snapshot -SnapshotId $s.SnapshotId
    #Can get RequestId from response for troubleshooting.
    $sb = $sb + ", deleted? yes"
}
else {
    $sb = $sb + ", deleted? no"
}
Write-Output($sb)
}
}
```

Memahami Status Volume dan Transisi

Setiap volume memiliki status terkait yang memberi tahu Anda sekilas tentang kesehatan volume tersebut. Sebagian besar waktu, status menunjukkan bahwa volume berfungsi normal dan tidak ada tindakan yang diperlukan di pihak Anda. Dalam beberapa kasus, status menunjukkan masalah dengan volume yang mungkin atau mungkin tidak memerlukan tindakan dari pihak Anda. Anda dapat menemukan informasi berikut untuk membantu Anda memutuskan kapan Anda perlu bertindak. Anda dapat melihat status volume pada konsol Storage Gateway atau dengan menggunakan salah satu API operasi Storage Gateway, misalnya [DescribeCachediSCSIVolumes](#) atau [DescribeStorediSCSIVolumes](#).

Topik

- [Memahami Status Volume](#)
- [Memahami Status Lampiran](#)
- [Memahami Transisi Status Volume Cached](#)
- [Memahami Transisi Status Volume Tersimpan](#)

Memahami Status Volume

Tabel berikut menunjukkan status volume pada konsol Storage Gateway. Status volume muncul di kolom Status untuk setiap volume penyimpanan di gateway Anda. Volume yang berfungsi normal memiliki status Tersedia.

Dalam tabel berikut, Anda dapat menemukan deskripsi dari setiap status volume penyimpanan, dan jika dan kapan Anda harus bertindak berdasarkan setiap status. Status yang tersedia adalah status normal volume. Volume harus memiliki status ini sepanjang atau sebagian besar waktu itu digunakan.

Status	Arti
Available	<p>Volume tersedia untuk digunakan. Status ini adalah status berjalan normal untuk sebuah volume.</p> <p>Ketika fase Bootstrapping selesai, volume kembali ke status Tersedia. Artinya, gateway telah menyinkronkan setiap perubahan yang dilakukan pada volume sejak pertama kali memasuki status Pass Through.</p>
Bootstrapping	<p>Gateway menyinkronkan data secara lokal dengan salinan data yang disimpan di AWS. Anda biasanya tidak perlu mengambil tindakan untuk status ini, karena volume penyimpanan secara otomatis melihat status Tersedia dalam banyak kasus.</p> <p>Berikut ini adalah skenario ketika status volume Bootstrapping:</p> <ul style="list-style-type: none">• Sebuah gerbang tiba-tiba ditutup.• Buffer unggahan gateway telah terlampaui. Dalam skenario ini, bootstrap terjadi ketika volume Anda memiliki status Pass Through dan jumlah buffer unggahan gratis meningkat cukup. Anda dapat memberikan tambahan ruang buffer upload sebagai salah satu cara untuk meningkatkan persentase ruang buffer upload gratis. Dalam skenario khusus ini, volume penyimpanan beralih dari Pass Through ke Bootstrapping ke status Available. Anda dapat terus menggunakan volume ini selama periode bootstrap ini. Namun, Anda tidak dapat mengambil snapshot volume pada saat ini.• Anda membuat Volume Gateway tersimpan dan melestarikan data disk lokal yang ada. Dalam skenario ini, gateway Anda mulai mengunggah semua data ke AWS. Volume memiliki status Bootstrap ping sampai semua data dari disk lokal disalin. AWS Anda dapat

Status	Arti
	menggunakan volume selama periode bootstrap ini. Namun, Anda tidak dapat mengambil snapshot volume pada saat ini.
Creating	Volume saat ini sedang dibuat dan belum siap digunakan. Status Creating adalah transisi. Tidak ada tindakan yang diperlukan.
Deleting	Volume saat ini sedang dihapus. Status Menghapus adalah transisi. Tidak ada tindakan yang diperlukan.
Tidak dapat dipulihkan	Terjadi kesalahan dari mana volume tidak dapat pulih. Untuk informasi tentang apa yang harus dilakukan dalam situasi ini, lihat Memecahkan masalah volume .

Status	Arti
Melewati	<p>Data yang dipelihara secara lokal tidak sinkron dengan data yang disimpan di dalamnya AWS. Data yang ditulis ke volume saat volume dalam status Pass Through tetap dalam cache sampai status volume Bootstrapping. Data ini mulai diunggah ke AWS saat status Bootstrap ping dimulai.</p> <p>Status Pass Through dapat terjadi karena beberapa alasan, yang tercantum sebagai berikut:</p> <ul style="list-style-type: none">• Status Pass Through terjadi jika gateway Anda kehabisan ruang buffer upload. Aplikasi Anda dapat terus membaca dan menulis data ke volume penyimpanan Anda sementara volume memiliki status Pass Through. Namun, gateway tidak menulis data volume apa pun ke buffer unggahannya atau mengunggah data ini. AWS Gateway terus mengunggah data apa pun yang ditulis ke volume sebelum volume memasuki status Pass Through. Setiap snapshot yang tertunda atau terjadwal dari volume penyimpanan gagal sementara volume memiliki status Pass Through. Untuk informasi tentang apa yang harus dilakukan ketika volume penyimpanan Anda memiliki status Pass Through karena buffer unggahan telah terlampaui, lihat. Memecahkan masalah volume• Untuk kembali ke ACTIVE status, volume di Pass Through harus menyelesaikan fase Bootstrapping. Selama Bootstrapping, volume menetapkan kembali sinkronisasi di dalamnya AWS, sehingga dapat melanjutkan catatan (log) perubahan volume, dan mengaktifkan fungsionalitas. <code>CreateSnapshot</code> Selama Bootstrapping, penulisan ke volume direkam dalam buffer unggahan.• Status Pass Through terjadi ketika ada lebih dari satu bootstrapping volume penyimpanan sekaligus. Hanya satu volume penyimpanan gateway yang dapat bootstrap pada satu waktu. Misalnya, Anda membuat dua volume penyimpanan dan memilih untuk menyimpan data yang ada pada keduanya. Dalam hal ini, volume penyimpan

Status	Arti
	<p>an kedua memiliki status Pass Through hingga volume penyimpanan pertama selesai bootstrap. Dalam skenario ini, Anda tidak perlu bertindak. Setiap volume penyimpanan berubah ke status Tersedia secara otomatis ketika selesai dibuat. Anda dapat membaca dan menulis ke volume penyimpanan saat memiliki status Pass Through atau Bootstrapping.</p> <ul style="list-style-type: none">• Jarang, status Pass Through dapat menunjukkan bahwa disk yang dialokasikan untuk penggunaan buffer upload telah gagal. Untuk informasi tentang tindakan apa yang harus diambil dalam skenario ini, lihat Memecahkan masalah volume.• Status Pass Through dapat terjadi ketika volume dalam status Aktif atau Bootstrapping. Dalam hal ini, volume menerima penulisan, tetapi buffer unggahan memiliki kapasitas yang tidak cukup untuk merekam (log) yang menulis.• Status Pass Through terjadi ketika volume dalam keadaan apa pun dan gateway tidak dimatikan dengan bersih. Jenis shutdown ini dapat terjadi karena perangkat lunak mogok atau VM dimatikan. Dalam hal ini, volume dalam keadaan apa pun beralih ke status Pass Through.
Memulihkan	<p>Volume sedang dipulihkan dari snapshot yang ada. Status ini hanya berlaku untuk volume yang disimpan. Untuk informasi selengkapnya, lihat Cara kerja Volume Gateway (arsitektur).</p> <p>Jika Anda mengembalikan dua volume penyimpanan secara bersamaan, kedua volume penyimpanan menunjukkan Memulihkan sebagai statusnya. Setiap volume penyimpanan berubah ke status Tersedia secara otomatis ketika selesai dibuat. Anda dapat membaca dan menulis ke volume penyimpanan dan mengambil snapshot saat memiliki status Restoring.</p>

Status	Arti
Memulihkan Pass Through	<p>Volume sedang dipulihkan dari snapshot yang ada dan mengalami masalah buffer unggahan. Status ini hanya berlaku untuk volume yang disimpan. Untuk informasi selengkapnya, lihat Cara kerja Volume Gateway (arsitektur).</p> <p>Salah satu alasan yang dapat menyebabkan status Restoring Pass Through adalah jika gateway Anda kehabisan ruang buffer unggah. Aplikasi Anda dapat terus membaca dan menulis data ke volume penyimpanan Anda saat mereka memiliki status Restoring Pass Through. Namun, Anda tidak dapat mengambil snapshot dari volume penyimpanan selama periode status Restoring Pass Through. Untuk informasi tentang tindakan apa yang harus diambil ketika volume penyimpanan Anda memiliki status Restoring Pass Through karena kapasitas buffer upload telah terlampaui, lihat Memecahkan masalah volume</p> <p>Jarang, status Restoring Pass Through dapat menunjukkan bahwa disk yang dialokasikan untuk buffer unggahan telah gagal. Untuk informasi tentang tindakan apa yang harus diambil dalam skenario ini, lihat Memecahkan masalah volume.</p>
Unggah Buffer Tidak Dikonfigurasi	<p>Anda tidak dapat membuat atau menggunakan volume karena gateway tidak memiliki buffer unggahan yang dikonfigurasi. Untuk informasi tentang cara menambahkan kapasitas buffer upload untuk volume dalam pengaturan volume cache, lihat Menentukan ukuran buffer unggahan yang akan dialokasikan Untuk informasi tentang cara menambah an kapasitas buffer upload untuk volume dalam pengaturan volume tersimpan, lihat Menentukan ukuran buffer unggahan yang akan dialokasikan.</p>

Memahami Status Lampiran

Anda dapat melepaskan volume dari gateway atau melampirkannya ke gateway dengan menggunakan konsol Storage Gateway atau API. Tabel berikut menunjukkan status lampiran volume pada konsol Storage Gateway. Status lampiran volume muncul di kolom Status lampiran untuk setiap

volume penyimpanan di gateway Anda. Misalnya, volume yang terlepas dari gateway memiliki status Terpisah. Untuk informasi tentang cara melepaskan dan melampirkan volume, lihat [Memindahkan Volume Anda ke Gateway yang Berbeda](#).

Status	Arti
Terlampir	Volume dilampirkan ke gateway.
Terpisah	Volume terlepas dari gateway.
Melepaskan	Volume sedang terlepas dari gateway. Saat Anda melepaskan volume dan volume tidak memiliki data di dalamnya, Anda mungkin tidak melihat status ini.

Memahami Transisi Status Volume Cached

Gunakan diagram status berikut untuk memahami transisi paling umum antara status untuk volume di gateway cache. Anda tidak perlu memahami diagram secara detail untuk menggunakan gateway Anda secara efektif. Sebaliknya, diagram memberikan informasi terperinci jika Anda tertarik untuk mengetahui lebih banyak tentang cara kerja Volume Gateways.

Diagram tidak menampilkan status Upload Buffer Not Configured atau status Deleting. Status volume dalam diagram muncul sebagai kotak hijau, kuning, dan merah. Anda dapat menafsirkan warna seperti yang dijelaskan berikut.

Warna	Status Volume
Hijau	Gateway beroperasi secara normal. Status volume tersedia atau akhirnya menjadi tersedia.
Kuning	Volume memiliki status Pass Through, yang menunjukkan ada potensi masalah dengan volume penyimpanan. Jika status ini muncul karena ruang buffer upload terisi, maka dalam beberapa kasus ruang buffer menjadi tersedia lagi. Pada saat itu, volume penyimpanan mengoreksi diri ke status Tersedia. Dalam kasus

Warna	Status Volume
	lain, Anda mungkin harus menambahkan lebih banyak ruang buffer upload ke gateway Anda untuk memungkinkan status volume penyimpanan menjadi Tersedia. Untuk informasi tentang cara memecahkan masalah ketika kapasitas buffer upload telah terlampaui, lihat Memecahkan masalah volume Untuk informasi tentang cara menambahkan kapasitas buffer upload, lihat Menentukan ukuran buffer unggahan yang akan dialokasikan .
Merah	Volume penyimpanan memiliki status Tidak Dapat Dipulihkan. Dalam hal ini, Anda harus menghapus volume. Untuk informasi tentang cara melakukannya, lihat Untuk menghapus volume .

Dalam diagram, transisi antara dua keadaan digambarkan dengan garis berlabel. Misalnya, transisi dari status Creating ke status Available diberi label sebagai Create Basic Volume atau Create Volume from Snapshot. Transisi ini mewakili pembuatan volume cache. Untuk informasi selengkapnya tentang membuat volume penyimpanan, lihat [Menambahkan Volume](#).

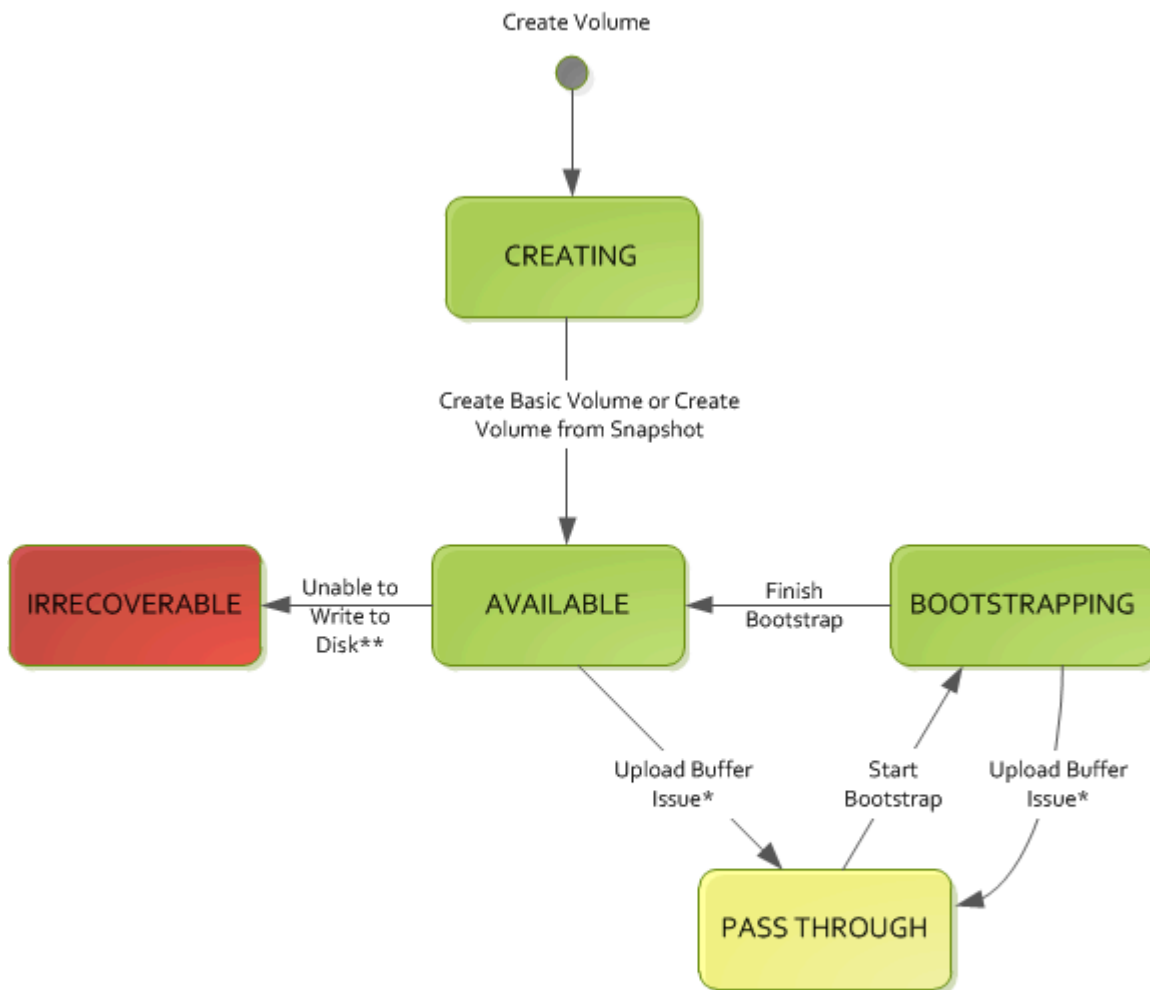

Key

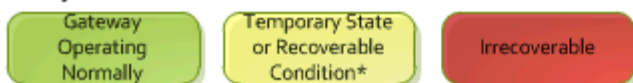

* e.g. run out of upload buffer

** e.g. lost connectivity

Note

Status volume Pass Through muncul sebagai kuning dalam diagram ini. Namun, ini tidak cocok dengan warna ikon status ini di kotak Status konsol Storage Gateway.

Memahami Transisi Status Volume Tersimpan

Gunakan diagram status berikut untuk memahami transisi paling umum antara status untuk volume di gateway tersimpan. Anda tidak perlu memahami diagram secara detail untuk menggunakan gateway

Anda secara efektif. Sebaliknya, diagram memberikan informasi terperinci jika Anda tertarik untuk memahami lebih lanjut tentang cara kerja Volume Gateways.

Diagram tidak menampilkan status Upload Buffer Not Configured atau status Deleting. Status volume dalam diagram muncul sebagai kotak hijau, kuning, dan merah. Anda dapat menafsirkan warna seperti yang dijelaskan berikut.

Warna	Status Volume
Hijau	Gateway beroperasi secara normal. Status volume tersedia atau akhirnya menjadi tersedia.
Kuning	Saat Anda membuat volume penyimpanan dan melestarikan data, maka jalur dari status Creating ke status Pass Through terjadi jika volume lain adalah bootstrap. Dalam hal ini, volume dengan status Pass Through masuk ke status Bootstrapping dan kemudian ke status Tersedia ketika volume pertama selesai bootstrap. Selain skenario spesifik yang disebutkan, kuning (status Pass Through) menunjukkan bahwa ada potensi masalah dengan volume penyimpanan, yang paling umum adalah masalah buffer unggah. Jika kapasitas buffer upload telah terlampaui, maka dalam beberapa kasus ruang buffer menjadi tersedia lagi. Pada saat itu, volume penyimpanan mengoreksi diri ke status Tersedia. Dalam kasus lain, Anda mungkin harus menambahkan lebih banyak kapasitas buffer upload ke gateway Anda untuk mengembalikan volume penyimpanan ke status Tersedia. Untuk informasi tentang cara memecahkan masalah ketika kapasitas buffer upload telah terlampaui, lihat Memecahkan masalah volume Untuk informasi tentang cara menambahkan kapasitas buffer upload, lihat Menentukan ukuran buffer unggahan yang akan dialokasikan .

Warna	Status Volume
Merah	Volume penyimpanan memiliki status Tidak Dapat Dipulihkan. Dalam hal ini, Anda harus menghapus volume. Untuk informasi tentang cara melakukannya, lihat Menghapus Volume .

Dalam diagram berikut, transisi antara dua keadaan digambarkan dengan garis berlabel. Misalnya, transisi dari status Creating ke status Available diberi label sebagai Create Basic Volume. Transisi ini mewakili pembuatan volume penyimpanan tanpa menyimpan data atau membuat volume dari snapshot.

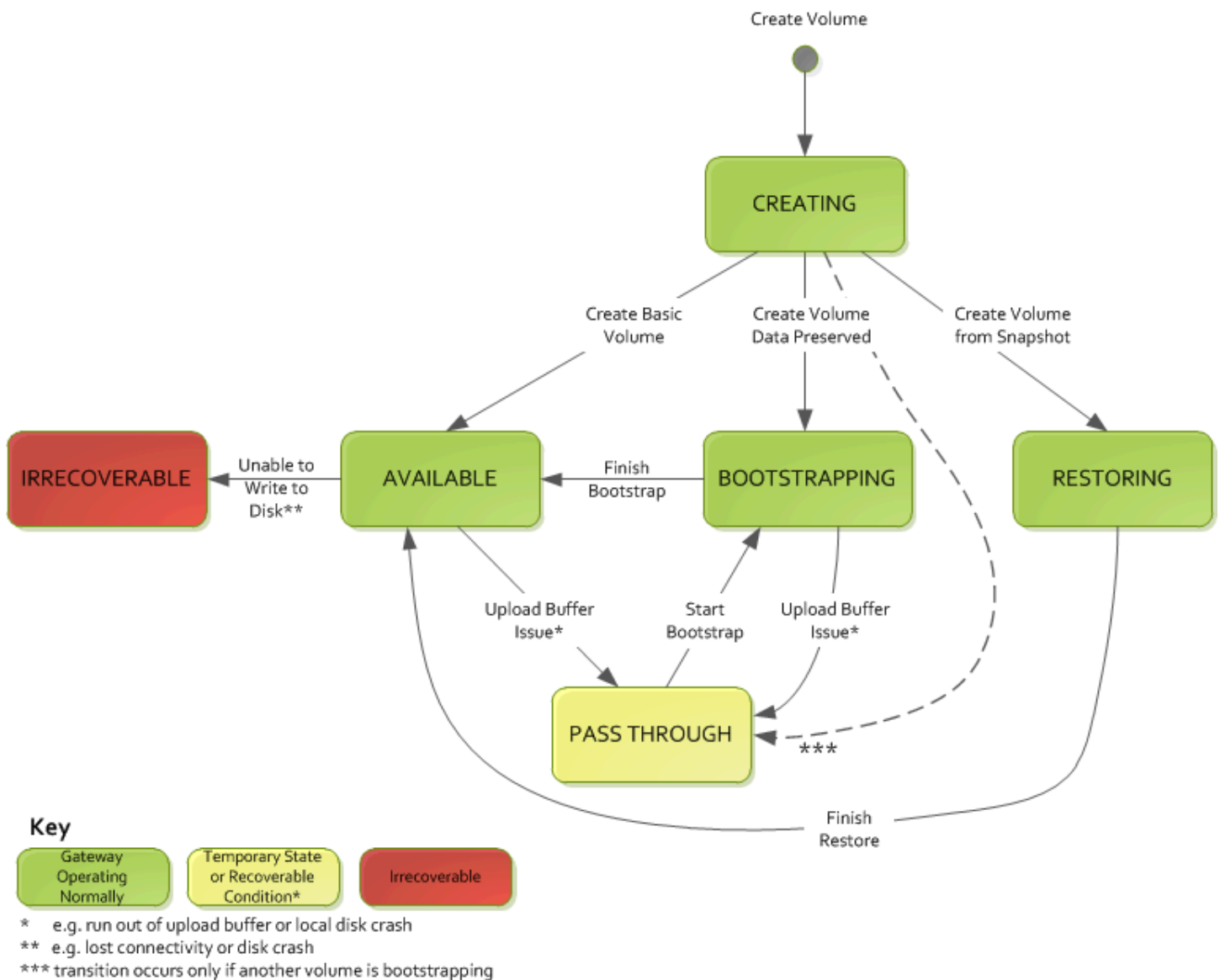

Note
 Status volume Pass Through muncul sebagai kuning dalam diagram ini. Namun, ini tidak cocok dengan warna ikon status ini di kotak Status konsol Storage Gateway.

Memindahkan data Anda ke gateway baru

Anda dapat memindahkan data antar gateway saat data dan kebutuhan kinerja bertambah, atau jika Anda menerima AWS pemberitahuan untuk memigrasi gateway Anda. Berikut ini adalah beberapa alasan untuk melakukan ini:

- Pindahkan data Anda ke platform host yang lebih baik atau EC2 instans Amazon yang lebih baru.
- Segarkan perangkat keras yang mendasarinya untuk server Anda.

Langkah-langkah yang Anda ikuti untuk memindahkan data Anda ke gateway baru bergantung pada jenis gateway yang Anda miliki.

 Note

Data hanya dapat dipindahkan di antara jenis gateway yang sama.

Memindahkan volume tersimpan ke Volume Gateway baru yang disimpan

Untuk memindahkan volume tersimpan ke Volume Gateway baru yang tersimpan

1. Hentikan aplikasi apa pun yang menulis ke Volume Gateway lama yang tersimpan.
2. Gunakan langkah-langkah berikut untuk membuat snapshot volume Anda, lalu tunggu hingga snapshot selesai.
 - a. Buka konsol Storage Gateway di <https://console.aws.amazon.com/storagegateway/rumah>.
 - b. Di panel navigasi, pilih Volume, lalu pilih volume yang ingin Anda buat snapshot.
 - c. Untuk Tindakan, pilih Buat snapshot.
 - d. Di kotak dialog Buat snapshot, masukkan deskripsi snapshot, lalu pilih Buat snapshot.

Anda dapat memverifikasi bahwa snapshot dibuat menggunakan konsol. Jika data masih diunggah ke volume, tunggu hingga unggahan selesai sebelum Anda melanjutkan ke langkah berikutnya. Untuk melihat status snapshot dan memvalidasi bahwa tidak ada yang tertunda, pilih tautan snapshot pada volume.

3. Gunakan langkah-langkah berikut untuk menghentikan Volume Gateway lama yang tersimpan:
 - a. Di panel navigasi, pilih Gateway, lalu pilih Volume Gateway tersimpan lama yang ingin Anda hentikan. Status gateway adalah Running.
 - b. Untuk Tindakan, pilih Stop gateway. Verifikasi ID gateway dari kotak dialog, lalu pilih Stop gateway.

Saat gateway berhenti, Anda mungkin melihat pesan yang menunjukkan status gateway. Ketika gateway dimatikan, pesan dan tombol Start gateway muncul di tab Detail. Saat gateway dimatikan, status gateway adalah Shutdown.

- c. Matikan VM menggunakan kontrol hypervisor.

Untuk informasi selengkapnya tentang menghentikan gateway, lihat [Memulai dan Menghentikan Volume Gateway](#).

4. Lepaskan disk penyimpanan yang terkait dengan volume tersimpan Anda dari gateway VM. Ini tidak termasuk disk root VM.
5. [Aktifkan Volume Gateway baru yang disimpan dengan image VM hypervisor baru yang tersedia dari konsol Storage Gateway di rumah. https://console.aws.amazon.com/storagegateway/](https://console.aws.amazon.com/storagegateway/)
6. Pasang disk penyimpanan fisik yang Anda lepaskan dari Volume Gateway VM lama yang disimpan di langkah 5.
7. Untuk menyimpan data yang ada pada disk, gunakan langkah-langkah berikut untuk membuat volume yang disimpan.
 - a. Pada konsol Storage Gateway, pilih Buat volume.
 - b. Di kotak dialog Buat volume, pilih Volume Gateway tersimpan yang Anda buat di langkah 5.
 - c. Pilih nilai ID Disk dari daftar.
 - d. Untuk konten Volume, pilih opsi Pertahankan data yang ada pada disk.

Untuk informasi selengkapnya tentang membuat volume, lihat [Membuat volume](#).

8. (Opsional) Di wizard Konfigurasi CHAP otentikasi yang muncul, masukkan nama Inisiator, Rahasia inisiator, dan rahasia Target, lalu pilih Simpan.

Untuk informasi selengkapnya tentang bekerja dengan otentikasi Challenge-Handshake Authentication Protocol (CHAP), lihat [Mengkonfigurasi CHAP Otentikasi untuk Target i Anda SCSI](#)

9. Mulai aplikasi yang menulis ke volume tersimpan Anda.
10. Ketika Anda telah mengonfirmasi bahwa Volume Gateway tersimpan baru Anda berfungsi dengan benar, Anda dapat menghapus Volume Gateway lama yang tersimpan.

⚠ Important

Sebelum Anda menghapus gateway, pastikan tidak ada aplikasi yang sedang menulis ke volume gateway itu. Jika Anda menghapus gateway saat sedang digunakan, kehilangan data dapat terjadi.

Gunakan langkah-langkah berikut untuk menghapus Volume Gateway lama yang tersimpan:

⚠ Warning

Ketika gateway dihapus, tidak ada cara untuk memulihkannya.

- a. Di panel navigasi, pilih Gateway, lalu pilih Volume Gateway tersimpan lama yang ingin Anda hapus.
- b. Untuk Tindakan, pilih Hapus gateway.
- c. Di kotak dialog konfirmasi yang muncul, pilih kotak centang untuk mengonfirmasi penghapusan Anda. Pastikan ID gateway yang tercantum menentukan Volume Gateway tersimpan lama yang ingin Anda hapus, lalu pilih Hapus.

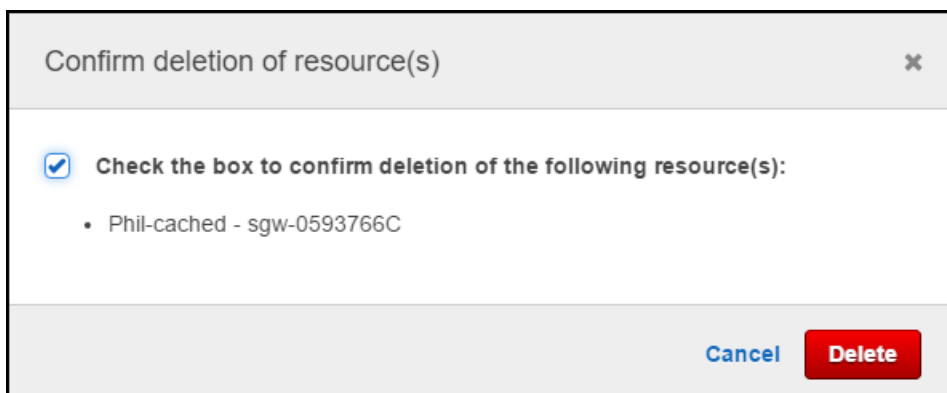

11. Hapus VM gateway lama. Untuk informasi tentang menghapus VM, lihat dokumentasi untuk hypervisor Anda.

Memindahkan volume cache ke mesin virtual Volume Gateway yang baru di-cache

Untuk memindahkan volume cache Anda ke mesin virtual Volume Gateway (VM) yang baru di-cache

1. Hentikan aplikasi apa pun yang menulis ke Volume Gateway yang di-cache lama.
2. Lepaskan atau putuskan sambungan i SCSI volume dari klien mana pun yang menggunakannya. Ini membantu menjaga data pada volume tersebut konsisten dengan mencegah klien mengubah atau menambahkan data ke volume tersebut.
3. Gunakan langkah-langkah berikut untuk membuat snapshot volume Anda, lalu tunggu hingga snapshot selesai.
 - a. Buka konsol Storage Gateway di <https://console.aws.amazon.com/storagegateway/umah>.
 - b. Di panel navigasi, pilih Volume, lalu pilih volume yang ingin Anda buat snapshot.
 - c. Untuk Tindakan, pilih Buat snapshot.
 - d. Di kotak dialog Buat snapshot, masukkan deskripsi snapshot, lalu pilih Buat snapshot.

Anda dapat memverifikasi bahwa snapshot dibuat menggunakan konsol. Jika data masih diunggah ke volume, tunggu hingga unggahan selesai sebelum Anda melanjutkan ke langkah berikutnya. Untuk melihat status snapshot dan memvalidasi bahwa tidak ada yang tertunda, pilih tautan snapshot pada volume.

Untuk informasi selengkapnya tentang memeriksa status volume di konsol, lihat [Memahami Status Volume dan Transisi](#). Untuk informasi tentang status volume cache, lihat [Memahami Transisi Status Volume Cached](#).

4. Gunakan langkah-langkah berikut untuk menghentikan Volume Gateway yang di-cache lama:
 - a. Di panel navigasi, pilih Gateways, lalu pilih Volume Gateway cache lama yang ingin Anda hentikan. Status gateway adalah Running.
 - b. Untuk Tindakan, pilih Stop gateway. Verifikasi ID gateway dari kotak dialog, lalu pilih Stop gateway. Catat ID gateway, karena diperlukan pada langkah selanjutnya.

Saat gateway lama berhenti, Anda mungkin melihat pesan yang menunjukkan status gateway. Ketika gateway lama dimatikan, pesan dan tombol Start gateway muncul di tab Detail. Saat gateway dimatikan, status gateway adalah Shutdown.

- c. Matikan VM lama menggunakan kontrol hypervisor. Untuk informasi selengkapnya tentang mematikan EC2 instans Amazon, lihat [Menghentikan dan memulai instans Anda](#) di

EC2 Panduan Pengguna Amazon. Untuk informasi selengkapnya tentang mematikan VM Hyper-V KVMVMware, atau Hyper-V, lihat dokumentasi hypervisor Anda.

Untuk informasi selengkapnya tentang menghentikan gateway, lihat [Memulai dan Menghentikan Volume Gateway](#).

5. Lepaskan semua disk, termasuk disk root, disk cache, dan unggah disk buffer, dari VM gateway lama.

 Note

Catat ID volume disk root, serta ID gateway yang terkait dengan disk root itu. Anda melepaskan disk ini dari hypervisor Storage Gateway baru di langkah selanjutnya. (Lihat langkah 11.)

Jika Anda menggunakan EC2 instans Amazon sebagai VM untuk Volume Gateway yang di-cache, lihat [Melepaskan EBS volume Amazon dari instance Linux di Panduan Pengguna Amazon EC2](#). Untuk informasi tentang melepaskan disk dari VMKVM,, atau Hyper-VVMware, lihat dokumentasi untuk hypervisor Anda.

6. Buat instance VM hypervisor Storage Gateway baru, tetapi jangan aktifkan sebagai gateway. Untuk informasi selengkapnya tentang membuat VM hypervisor Storage Gateway baru, lihat [Siapkan Volume Gateway](#). Gerbang baru ini akan mengasumsikan identitas gateway lama.

 Note

Jangan tambahkan disk untuk cache atau unggah buffer ke VM baru. VM baru Anda akan menggunakan disk cache yang sama dan mengunggah disk buffer yang digunakan oleh VM lama.

7. Instans VM hypervisor Storage Gateway baru Anda harus menggunakan konfigurasi jaringan yang sama dengan VM lama. Konfigurasi jaringan default untuk gateway adalah Dynamic Host Configuration Protocol (DHCP). Dengan DHCP, gateway Anda secara otomatis diberi alamat IP.

Jika Anda perlu mengonfigurasi alamat IP statis secara manual untuk VM baru Anda, lihat [Mengkonfigurasi Jaringan Gateway Anda](#) untuk detail selengkapnya. Jika gateway Anda harus menggunakan proxy Socket Secure versi 5 (SOCKS5) untuk terhubung ke internet, lihat [Merutekan Gateway Lokal Anda Melalui Proxy](#) untuk detail selengkapnya.

8. Mulai VM baru.
9. Lampirkan disk yang Anda lepaskan dari Volume Gateway VM cache lama di langkah 5, ke Volume Gateway cache yang baru. Lampirkan mereka dalam urutan yang sama ke VM gateway baru seperti yang ada di VM gateway lama.

Semua disk harus membuat transisi tidak berubah. Jangan mengubah ukuran volume, karena itu akan menyebabkan metadata menjadi tidak konsisten.

10. Memulai proses migrasi gateway dengan menghubungkan ke VM baru dengan URL yang menggunakan format berikut.

```
http://your-VM-IP-address/migrate?gatewayId=your-gateway-ID
```

Anda dapat menggunakan kembali alamat IP yang sama untuk VM gateway baru seperti yang Anda gunakan untuk VM gateway lama. Anda URL akan terlihat mirip dengan contoh berikut.

```
http://198.51.100.123/migrate?gatewayId=sgw-12345678
```

Gunakan ini URL dari browser, atau dari baris perintah menggunakan `curl`, untuk memulai proses migrasi.

Ketika proses migrasi gateway berhasil dimulai, Anda akan melihat pesan berikut:

```
Successfully imported Storage Gateway information. Please refer to Storage Gateway documentation to perform the next steps to complete the migration.
```

11. Lepaskan disk root gateway lama, yang ID volumenya Anda catat di langkah 5.
12. Mulai gateway.

Gunakan langkah-langkah berikut untuk memulai Volume Gateway cache yang baru:

- a. Buka konsol Storage Gateway di <https://console.aws.amazon.com/storagegateway/rumah>.
- b. Di panel navigasi, pilih Gateway dan kemudian pilih gateway baru yang ingin Anda mulai. Status gateway adalah Shutdown.
- c. Pilih Detail, lalu pilih Start gateway.

Untuk informasi selengkapnya tentang memulai gateway, lihat [Memulai dan Menghentikan Volume Gateway](#).

13. Volume Anda sekarang harus tersedia untuk aplikasi Anda di alamat IP VM gateway baru.
14. Konfirmasikan bahwa volume Anda tersedia, dan hapus VM gateway lama. Untuk informasi tentang menghapus VM, lihat dokumentasi untuk hypervisor Anda.

Memantau Storage Gateway

Bagian ini menjelaskan cara memantau gateway, termasuk memantau sumber daya yang terkait dengan gateway, menggunakan Amazon CloudWatch. Anda dapat memantau buffer unggahan gateway dan penyimpanan cache. Anda menggunakan konsol Storage Gateway untuk melihat metrik dan alarm untuk gateway Anda. Misalnya, Anda dapat melihat jumlah byte yang digunakan dalam operasi baca dan tulis, waktu yang dihabiskan dalam operasi baca dan tulis, dan waktu yang dibutuhkan untuk mengambil data dari Amazon Web Services Cloud. Dengan metrik, Anda dapat melacak kesehatan gateway Anda dan mengatur alarm untuk memberi tahu Anda ketika satu atau beberapa metrik berada di luar ambang batas yang ditentukan.

Storage Gateway menyediakan CloudWatch metrik tanpa biaya tambahan. Metrik Storage Gateway dicatat untuk jangka waktu dua minggu. Dengan menggunakan metrik ini, Anda dapat mengakses informasi historis dan mendapatkan perspektif yang lebih baik tentang kinerja gateway dan volume Anda. Storage Gateway juga menyediakan CloudWatch alarm, kecuali alarm resolusi tinggi, tanpa biaya tambahan. Untuk informasi selengkapnya tentang CloudWatch harga, lihat [CloudWatch harga Amazon](#). Untuk informasi selengkapnya CloudWatch, lihat [Panduan CloudWatch Pengguna Amazon](#).

Topik

- [Memahami metrik gateway](#)
- [Dimensi untuk metrik Storage Gateway](#)
- [Memantau buffer unggahan](#)
- [Memantau penyimpanan cache](#)
- [Memahami CloudWatch alarm](#)
- [Membuat CloudWatch alarm yang direkomendasikan untuk gateway Anda](#)
- [Membuat CloudWatch alarm khusus untuk gateway Anda](#)
- [Memantau Gerbang Volume Anda](#)

Memahami metrik gateway

Untuk diskusi dalam topik ini, kami mendefinisikan metrik gateway sebagai metrik yang dicakup ke gateway — yaitu, mereka mengukur sesuatu tentang gateway. Karena gateway berisi satu atau beberapa volume, metrik khusus gateway mewakili semua volume di gateway. Misalnya, `CloudBytesUploaded` metrik adalah jumlah total byte yang dikirim gateway ke cloud selama periode pelaporan. Metrik ini mencakup aktivitas semua volume di gateway.

Saat bekerja dengan data metrik gateway, Anda menentukan identifikasi unik gateway yang Anda minati untuk melihat metrik. Untuk melakukan ini, Anda menentukan nilai GatewayId dan GatewayName nilai. Bila Anda ingin bekerja dengan metrik untuk gateway, Anda menentukan dimensi gateway di namespace metrik, yang membedakan metrik khusus gateway dari metrik spesifik volume. Untuk informasi selengkapnya, lihat [Menggunakan CloudWatch Metrik Amazon](#).

 Note

Beberapa metrik mengembalikan titik data hanya ketika data baru telah dihasilkan selama periode pemantauan terbaru.

Metrik	Deskripsi
AvailabilityNotifications	<p>Jumlah pemberitahuan kesehatan terkait ketersediaan yang dihasilkan oleh gateway.</p> <p>Gunakan metrik ini dengan Sum statistik untuk mengamati apakah gateway mengalami peristiwa terkait ketersediaan. Untuk detail tentang peristiwa, periksa grup CloudWatch log yang dikonfigurasi.</p> <p>Unit: Jumlah</p>
CacheHitPercent	<p>Persentase pembacaan aplikasi disajikan dari cache. Sampel diambil pada akhir periode pelaporan.</p> <p>Unit: Persen</p>
CacheUsed	<p>Jumlah total byte yang digunakan dalam penyimpanan cache gateway. Sampel</p>

Metrik	Deskripsi	
	diambil pada akhir periode pelaporan. Unit: Bit	
IoWaitPercent	Persentase waktu gateway menunggu respons dari disk lokal. Unit: Persen	
MemTotalBytes	Jumlah RAM disediakan untuk gateway VM, dalam byte. Unit: Bit	
MemUsedBytes	Jumlah yang RAM saat ini digunakan oleh gateway VM, dalam byte. Unit: Bit	
QueuedWrites	Jumlah byte yang menunggu untuk ditulis AWS, diambil sampelnya pada akhir periode pelaporan untuk semua volume di gateway. Byte ini disimpan di penyimpanan kerja gateway Anda. Unit: Bit	

Metrik	Deskripsi	
ReadBytes	<p>Jumlah total byte yang dibaca dari aplikasi lokal Anda dalam periode pelaporan untuk semua volume di gateway.</p> <p>Gunakan metrik ini dengan Sum statistik untuk mengukur throughput dan dengan Samples statistik untuk mengukur IOPS.</p> <p>Unit: Bit</p>	
ReadTime	<p>Jumlah total milidetik yang dihabiskan untuk melakukan operasi baca dari aplikasi lokal Anda dalam periode pelaporan untuk semua volume di gateway.</p> <p>Gunakan metrik ini dengan Average statistik untuk mengukur latensi.</p> <p>Satuan: Milidetik</p>	
TimeSinceLastRecoveryPoint	<p>Waktu sejak titik pemulihan terakhir yang tersedia. Untuk informasi selengkapnya, lihat Gateway Cached Anda Tidak Dapat Dijangkau Dan Anda Ingin Memulihkan Data Anda.</p> <p>Unit: Detik</p>	

Metrik	Deskripsi	
TotalCacheSize	Ukuran total cache dalam byte. Sampel diambil pada akhir periode pelaporan. Unit: Bit	
UploadBufferPercentageUsed	Persentase penggunaan buffer upload gateway. Sampel diambil pada akhir periode pelaporan. Unit: Persen	
UploadBufferUsed	Jumlah total byte yang digunakan dalam buffer upload gateway. Sampel diambil pada akhir periode pelaporan. Unit: Bit	
UserCpuPercent	Persentase CPU waktu yang dihabiskan untuk pemrosesan gateway, dirata-ratakan di semua core. Unit: Persen	
WorkingStorageFree	Jumlah total ruang yang tidak terpakai di penyimpanan kerja gateway. Sampel diambil pada akhir periode pelaporan. Unit: Bit	

Metrik	Deskripsi	
WorkingStoragePercentUsed	<p>Persentase penggunaan buffer upload gateway. Sampel diambil pada akhir periode pelaporan.</p> <p>Unit: Persen</p>	
WorkingStorageUsed	<p>Jumlah total byte yang digunakan dalam buffer upload gateway. Sampel diambil pada akhir periode pelaporan.</p> <p>Unit: Bit</p>	
WriteBytes	<p>Jumlah total byte yang ditulis ke aplikasi lokal Anda dalam periode pelaporan untuk semua volume di gateway.</p> <p>Gunakan metrik ini dengan Sum statistik untuk mengukur throughput dan dengan Samples statistik untuk mengukur IOPS.</p> <p>Unit: Bit</p>	

Metrik	Deskripsi
WriteTime	<p>Jumlah total milidetik yang dihabiskan untuk melakukan operasi penulisan dari aplikasi lokal Anda dalam periode pelaporan untuk semua volume di gateway.</p> <p>Gunakan metrik ini dengan Average statistik untuk mengukur latensi.</p> <p>Satuan: Milidetik</p>

Dimensi untuk metrik Storage Gateway

CloudWatch Namespace untuk layanan Storage Gateway adalah `AWS/StorageGateway Data` tersedia secara otomatis dalam periode 5 menit tanpa biaya.

Dimensi	Deskripsi
GatewayId , GatewayName	<p>Dimensi ini memfilter data yang Anda minta ke metrik khusus gateway. Anda dapat mengidentifikasi gateway untuk bekerja berdasarkan nilai untuk GatewayId atau GatewayName . Jika nama gateway Anda berbeda untuk rentang waktu yang Anda minati untuk melihat metrik, gunakan GatewayId</p> <p>Data throughput dan latensi gateway didasarkan pada semua volume untuk gateway. Untuk informasi tentang bekerja dengan metrik gateway, lihat Mengukur Kinerja Antara Gateway Anda dan AWS.</p>
VolumeId	<p>Dimensi ini menyaring data yang Anda minta ke metrik spesifik volume. Identifikasi volume penyimpanan untuk dikerjakan berdasarkan VolumeId nilainya. Untuk informasi tentang</p>

Dimensi	Deskripsi
	bekerja dengan metrik volume, lihat Mengukur Kinerja Antara Aplikasi Anda dan Gateway .

Memantau buffer unggahan

Anda dapat menemukan informasi berikut tentang cara memantau buffer unggahan gateway dan cara membuat alarm sehingga Anda mendapatkan pemberitahuan ketika buffer melebihi ambang batas yang ditentukan. Dengan menggunakan pendekatan ini, Anda dapat menambahkan penyimpanan buffer ke gateway sebelum terisi sepenuhnya dan aplikasi penyimpanan Anda berhenti mencadangkan. AWS

Anda memantau buffer unggahan dengan cara yang sama di arsitektur volume cache dan Tape Gateway. Untuk informasi selengkapnya, lihat [Cara kerja Volume Gateway \(arsitektur\)](#).

Note

`WorkingStorageFree` Metrik `WorkingStoragePercentUsed` `WorkingStorageUsed`, dan mewakili buffer unggahan untuk volume tersimpan hanya sebelum rilis fitur volume cache di Storage Gateway. Sekarang, gunakan metrik buffer upload yang setara `UploadBufferPercentUsed`, `UploadBufferUsed`, dan `UploadBufferFree`. Metrik ini berlaku untuk kedua arsitektur gateway.

Item yang menarik	Cara Mengukur
Unggah pengguna n buffer	Gunakan <code>UploadBufferPercentUsed</code> , <code>UploadBufferUsed</code> , dan <code>UploadBufferFree</code> metrik dengan Average statistik. Misalnya, gunakan <code>UploadBufferUsed</code> dengan Average statistik untuk menganalisis penggunaan penyimpanan selama periode waktu tertentu.

Untuk mengukur persentase buffer unggahan yang digunakan

1. Buka CloudWatch konsol di <https://console.aws.amazon.com/cloudwatch/>.

2. Pilih dimensi StorageGateway: Gateway Metrics, dan temukan gateway yang ingin Anda gunakan.
3. Pilih UploadBufferPercentUsed metrik.
4. Untuk Rentang Waktu, pilih nilai.
5. Pilih Average statistiknya.
6. Untuk Periode, pilih nilai 5 menit agar sesuai dengan waktu pelaporan default.

Kumpulan titik data yang diurutkan waktu yang dihasilkan berisi persen yang digunakan dari buffer unggahan.

Dengan menggunakan prosedur berikut, Anda dapat membuat alarm menggunakan CloudWatch konsol. Untuk mempelajari lebih lanjut tentang alarm dan ambang batas, lihat [Membuat CloudWatch Alarm di Panduan Pengguna](#) Amazon. CloudWatch

Untuk menyetel alarm ambang batas atas untuk buffer unggahan gateway

1. Buka CloudWatch konsol di <https://console.aws.amazon.com/cloudwatch/>.
2. Pilih Buat Alarm untuk memulai wizard Buat Alarm.
3. Tentukan metrik untuk alarm Anda:
 - a. Pada halaman Select Metric dari wizard Create Alarm GatewayId, pilih GatewayName dimensi AWS/StorageGateway:, lalu temukan gateway yang ingin Anda gunakan.
 - b. Pilih UploadBufferPercentUsed metrik. Gunakan Average statistik dan jangka waktu 5 menit.
 - c. Pilih Lanjutkan.
4. Tentukan nama alarm, deskripsi, dan ambang batas:
 - a. Pada halaman Tentukan Alarm dari wizard Buat Alarm, identifikasi alarm Anda dengan memberinya nama dan deskripsi di kotak Nama dan Deskripsi.
 - b. Tentukan ambang alarm.
 - c. Pilih Lanjutkan.
5. Konfigurasi tindakan email untuk alarm:
 - a. Pada halaman Konfigurasi Tindakan dari wizard Buat Alarm, pilih Alarm untuk Status Alarm.
 - b. Pilih Pilih atau buat topik email untuk Topik.

Untuk membuat topik email berarti Anda menyiapkan SNS topik Amazon. Untuk informasi selengkapnya tentang AmazonSNS, lihat [Mengatur Amazon SNS](#) di Panduan CloudWatch Pengguna Amazon.

- c. Untuk Topik, masukkan nama deskriptif untuk topik tersebut.
 - d. Pilih Tambahkan Tindakan.
 - e. Pilih Lanjutkan.
6. Tinjau pengaturan alarm, lalu buat alarm:
- a. Pada halaman Tinjauan wizard Buat Alarm, tinjau definisi alarm, metrik, dan tindakan terkait yang akan diambil (misalnya, mengirim pemberitahuan email).
 - b. Setelah meninjau ringkasan alarm, pilih Simpan Alarm.
7. Konfirmasikan langganan Anda ke topik alarm:
- a. Buka SNS email Amazon yang dikirim ke alamat email yang Anda tentukan saat membuat topik.

Gambar berikut menunjukkan pemberitahuan email khas.



- b. Konfirmasikan langganan Anda dengan mengklik tautan di email.

Konfirmasi berlangganan muncul.

Memantau penyimpanan cache

Anda dapat menemukan informasi berikut tentang cara memantau penyimpanan cache gateway dan cara membuat alarm sehingga Anda mendapatkan pemberitahuan ketika parameter cache melewati ambang batas yang ditentukan. Dengan menggunakan alarm ini, Anda tahu kapan harus menambahkan penyimpanan cache ke gateway.

Anda hanya memantau penyimpanan cache dalam arsitektur volume cache. Untuk informasi selengkapnya, lihat [Cara kerja Volume Gateway \(arsitektur\)](#).

Item yang menarik	Cara Mengukur
Total penggunaan cache	<p>Gunakan <code>CachePercentUsed</code> dan <code>TotalCacheSize</code> metrik dengan <code>Average</code> statistik. Misalnya, gunakan <code>CachePercentUsed</code> dengan <code>Average</code> statistik untuk menganalisis penggunaan cache selama periode waktu tertentu.</p> <p><code>TotalCacheSize</code> Metrik berubah hanya ketika Anda menambahkan cache ke gateway.</p>
Persentase permintaan baca yang disajikan dari cache	<p>Gunakan <code>CacheHitPercent</code> metrik dengan <code>Average</code> statistik.</p> <p>Biasanya, Anda <code>CacheHitPercent</code> ingin tetap tinggi.</p>
Persentase cache yang kotor—yaitu, berisi konten yang belum diunggah AWS	<p>Gunakan <code>CachePercentDirty</code> metrik dengan <code>Average</code> statistik.</p> <p>Biasanya, Anda <code>CachePercentDirty</code> ingin tetap rendah.</p>

Untuk mengukur persentase cache yang kotor untuk gateway dan semua volumenya

1. Buka CloudWatch konsol di <https://console.aws.amazon.com/cloudwatch/>.
2. Pilih dimensi StorageGateway: Gateway Metrics, dan temukan gateway yang ingin Anda gunakan.
3. Pilih `CachePercentDirty` metrik.
4. Untuk Rentang Waktu, pilih nilai.

5. Pilih Average statistiknya.
6. Untuk Periode, pilih nilai 5 menit agar sesuai dengan waktu pelaporan default.

Kumpulan titik data yang diurutkan waktu yang dihasilkan berisi persentase cache yang kotor selama 5 menit.

Untuk mengukur persentase cache yang kotor untuk volume

1. Buka CloudWatch konsol di <https://console.aws.amazon.com/cloudwatch/>.
2. Pilih dimensi StorageGateway: Volume Metrics, dan temukan volume yang ingin Anda kerjakan.
3. Pilih CachePercentDirty metrik.
4. Untuk Rentang Waktu, pilih nilai.
5. Pilih Average statistiknya.
6. Untuk Periode, pilih nilai 5 menit agar sesuai dengan waktu pelaporan default.

Kumpulan titik data yang diurutkan waktu yang dihasilkan berisi persentase cache yang kotor selama 5 menit.

Memahami CloudWatch alarm

CloudWatch alarm memantau informasi tentang gateway Anda berdasarkan metrik dan ekspresi. Anda dapat menambahkan CloudWatch alarm untuk gateway dan melihat statusnya di konsol Storage Gateway. [Untuk informasi selengkapnya tentang metrik yang digunakan untuk memantau, lihat Memahami metrik gateway dan Memahami Metrik Tape Volume.](#) Untuk setiap alarm, Anda menentukan kondisi yang akan memulai ALARM statusnya. Indikator status alarm di konsol Storage Gateway berubah menjadi merah saat dalam ALARM keadaan, sehingga memudahkan Anda untuk memantau status secara proaktif. Anda dapat mengonfigurasi alarm untuk menjalankan tindakan secara otomatis berdasarkan perubahan status yang berkelanjutan. Untuk informasi selengkapnya tentang CloudWatch alarm, lihat [Menggunakan CloudWatch alarm Amazon](#) di CloudWatch Panduan Pengguna Amazon.

Note

Jika Anda tidak memiliki izin untuk melihat CloudWatch, Anda tidak dapat melihat alarm.

Untuk setiap gateway yang diaktifkan, kami sarankan Anda membuat CloudWatch alarm berikut:

- Tunggu IO tinggi: `IoWaitpercent` ≥ 20 untuk 3 titik data dalam 15 menit
- Cache persen kotor: `CachePercentDirty` > 80 untuk 4 titik data dalam waktu 20 menit
- Pemberitahuan Kesehatan: `HealthNotifications` ≥ 1 untuk 1 titik data dalam 5 menit. Saat mengonfigurasi alarm ini, atur Perlakuan data Hilang ke `notBreaching`.

Note

Anda dapat mengatur alarm pemberitahuan kesehatan hanya jika gateway memiliki pemberitahuan kesehatan sebelumnya CloudWatch.

Untuk gateway pada platform VMware host dengan mode HA diaktifkan, kami juga merekomendasikan alarm tambahan CloudWatch ini:

- Pemberitahuan ketersediaan: `AvailabilityNotifications` ≥ 1 untuk 1 titik data dalam 5 menit. Saat mengonfigurasi alarm ini, atur Perlakuan data Hilang ke `notBreaching`.

Tabel berikut menjelaskan keadaan alarm.

Status	Deskripsi
OK	Metrik atau ekspresi berada dalam ambang batas yang ditentukan.
Alarm	Metrik atau ekspresi berada di luar ambang batas yang ditentukan.
Data tidak mencukupi	Alarm baru saja dimulai, metrik tidak tersedia, atau tidak cukup data tersedia untuk metrik untuk menentukan status alarm.
Tidak ada	Tidak ada alarm yang dibuat untuk gateway. Untuk membuat alarm baru, lihat Membuat CloudWatch alarm khusus untuk gateway Anda .

Status	Deskripsi
Tidak tersedia	Keadaan alarm tidak diketahui. Pilih Tidak tersedia untuk melihat informasi kesalahan di tab Monitoring.

Membuat CloudWatch alarm yang direkomendasikan untuk gateway Anda

Saat membuat gateway baru menggunakan konsol Storage Gateway, Anda dapat memilih untuk membuat semua CloudWatch alarm yang direkomendasikan secara otomatis sebagai bagian dari proses penyiapan awal. Untuk informasi selengkapnya, lihat [Volume Anda](#). Jika Anda ingin menambahkan atau memperbarui CloudWatch alarm yang direkomendasikan untuk gateway yang ada, gunakan prosedur berikut.

Untuk menambah atau memperbarui CloudWatch alarm yang disarankan untuk gateway yang ada

Note

Fitur ini memerlukan izin CloudWatch kebijakan, yang tidak secara otomatis diberikan sebagai bagian dari kebijakan akses penuh Storage Gateway yang telah dikonfigurasi sebelumnya. Pastikan kebijakan keamanan Anda memberikan izin berikut sebelum Anda mencoba membuat alarm yang direkomendasikan CloudWatch :

- `cloudwatch:PutMetricAlarm`- buat alarm
- `cloudwatch:DisableAlarmActions`- matikan tindakan alarm
- `cloudwatch:EnableAlarmActions`- Aktifkan tindakan alarm
- `cloudwatch>DeleteAlarms`- hapus alarm

1. Buka konsol Storage Gateway di <https://console.aws.amazon.com/storagegateway/rumah/>.
2. Di panel navigasi, pilih Gateway, lalu pilih gateway yang ingin Anda buat alarm yang direkomendasikan. CloudWatch
3. Pada halaman detail gateway, pilih tab Monitoring.

4. Di bawah Alarm, pilih Buat alarm yang direkomendasikan. Alarm yang disarankan dibuat secara otomatis.

Bagian Alarm mencantumkan semua CloudWatch alarm untuk gateway tertentu. Dari sini, Anda dapat memilih dan menghapus satu atau beberapa alarm, mengaktifkan atau menonaktifkan tindakan alarm, dan membuat alarm baru.

Membuat CloudWatch alarm khusus untuk gateway Anda

CloudWatch menggunakan Amazon Simple Notification Service (AmazonSNS) untuk mengirim pemberitahuan alarm saat alarm berubah status. Alarm mengawasi satu metrik selama periode waktu yang Anda tentukan, dan melakukan satu atau beberapa tindakan berdasarkan nilai metrik relatif terhadap ambang batas tertentu selama beberapa periode waktu. Tindakan ini adalah pemberitahuan yang dikirim ke SNS topik Amazon. Anda dapat membuat SNS topik Amazon saat membuat CloudWatch alarm. Untuk informasi selengkapnya tentang AmazonSNS, lihat [Apa itu AmazonSNS?](#) di Panduan Pengembang Layanan Pemberitahuan Sederhana Amazon.

Untuk membuat CloudWatch alarm di konsol Storage Gateway

1. Buka konsol Storage Gateway di <https://console.aws.amazon.com/storagegateway/umah/>.
2. Di panel navigasi, pilih Gateway, lalu pilih gateway yang ingin Anda buat alarm.
3. Pada halaman detail gateway, pilih tab Monitoring.
4. Di bawah Alarm, pilih Buat alarm untuk membuka CloudWatch konsol.
5. Gunakan CloudWatch konsol untuk membuat jenis alarm yang Anda inginkan. Anda dapat membuat jenis alarm berikut:
 - Alarm ambang statis: Alarm berdasarkan ambang batas yang ditetapkan untuk metrik yang dipilih. Alarm memasuki ALARM status ketika metrik melanggar ambang batas untuk sejumlah periode evaluasi tertentu.

Untuk membuat alarm ambang statis, lihat [Membuat CloudWatch alarm berdasarkan ambang batas statis](#) di Panduan CloudWatch Pengguna Amazon.

- Alarm deteksi anomali: Deteksi anomali menambang data metrik masa lalu dan menciptakan model nilai yang diharapkan. Anda menetapkan nilai untuk ambang deteksi anomali, dan CloudWatch menggunakan ambang batas ini dengan model untuk menentukan rentang nilai "normal" untuk metrik. Nilai yang lebih tinggi untuk ambang batas akan menghasilkan pita yang lebih tebal dari nilai "normal". Anda dapat memilih untuk mengaktifkan alarm hanya ketika nilai

metrik berada di atas pita nilai yang diharapkan, hanya ketika itu di bawah band, atau ketika itu di atas atau di bawah band.

Untuk membuat alarm deteksi anomali, lihat [Membuat CloudWatch alarm berdasarkan deteksi anomali di Panduan Pengguna](#) Amazon. CloudWatch

- Alarm ekspresi matematika metrik: Alarm berdasarkan satu atau lebih metrik yang digunakan dalam ekspresi matematika. Anda menentukan ekspresi, ambang batas, dan periode evaluasi.

Untuk membuat alarm ekspresi matematika metrik, lihat [Membuat CloudWatch alarm berdasarkan ekspresi matematika metrik](#) di Panduan CloudWatch Pengguna Amazon.

- Alarm komposit: Alarm yang menentukan status alarmnya dengan menonton status alarm alarm lainnya. Alarm komposit dapat membantu Anda mengurangi kebisingan alarm.

Untuk membuat alarm komposit, lihat [Membuat alarm komposit](#) di Panduan CloudWatch Pengguna Amazon.

6. Setelah Anda membuat alarm di CloudWatch konsol, kembali ke konsol Storage Gateway. Anda dapat melihat alarm dengan melakukan salah satu hal berikut:

- Di panel navigasi, pilih Gateway, lalu pilih gateway yang ingin Anda lihat alarm. Pada tab Detail, di bawah Alarm, pilih CloudWatch Alarm.
- Di panel navigasi, pilih Gateway, pilih gateway yang ingin Anda lihat alarm, lalu pilih tab Monitoring.

Bagian Alarm mencantumkan semua CloudWatch alarm untuk gateway tertentu. Dari sini, Anda dapat memilih dan menghapus satu atau beberapa alarm, mengaktifkan atau menonaktifkan tindakan alarm, dan membuat alarm baru.

- Di panel navigasi, pilih Gateway, lalu pilih status alarm gateway yang ingin Anda lihat alarm.

Untuk informasi tentang cara mengedit atau menghapus alarm, lihat [Mengedit atau menghapus CloudWatch alarm](#).

Note

Saat Anda menghapus gateway menggunakan konsol Storage Gateway, semua CloudWatch alarm yang terkait dengan gateway juga akan dihapus secara otomatis.

Memantau Gerbang Volume Anda

Bagian ini menjelaskan cara memantau gateway dalam volume cache atau pengaturan volume tersimpan, termasuk memantau volume yang terkait dengan gateway dan memantau buffer unggahan. Anda menggunakan metrik AWS Management Console untuk melihat untuk gateway Anda. Misalnya, Anda dapat melihat jumlah byte yang digunakan dalam operasi baca dan tulis, waktu yang dihabiskan dalam operasi baca dan tulis, dan waktu yang dibutuhkan untuk mengambil data dari cloud Amazon Web Services. Dengan metrik, Anda dapat melacak kesehatan gateway Anda dan mengatur alarm untuk memberi tahu Anda ketika satu atau beberapa metrik berada di luar ambang batas yang ditentukan.

Storage Gateway menyediakan CloudWatch metrik tanpa biaya tambahan. Metrik Storage Gateway dicatat untuk jangka waktu dua minggu. Dengan menggunakan metrik ini, Anda dapat mengakses informasi historis dan mendapatkan perspektif yang lebih baik tentang kinerja gateway dan volume Anda. Untuk informasi selengkapnya CloudWatch, lihat [Panduan CloudWatch Pengguna Amazon](#).

Topik

- [Mendapatkan Log Kesehatan Volume Gateway dengan CloudWatch Log Amazon](#)
- [Menggunakan CloudWatch Metrik Amazon](#)
- [Mengukur Kinerja Antara Aplikasi dan Gateway Anda](#)
- [Mengukur Kinerja Antara Gateway Anda dan AWS](#)
- [Memahami Metrik Volume](#)

Mendapatkan Log Kesehatan Volume Gateway dengan CloudWatch Log Amazon

Anda dapat menggunakan Amazon CloudWatch Logs untuk mendapatkan informasi tentang kesehatan Volume Gateway dan sumber daya terkait. Anda dapat menggunakan log ini untuk memantau gateway Anda untuk kesalahan yang ditemuinya. Selain itu, Anda dapat menggunakan filter CloudWatch langganan Amazon untuk mengotomatiskan pemrosesan informasi log secara real time. Untuk informasi selengkapnya, lihat [Pemrosesan Data Log Secara Real-time dengan Langganan](#) di Panduan CloudWatch Pengguna Amazon.

Misalnya, misalkan gateway Anda digunakan di cluster yang diaktifkan dengan VMware High Availability (HA) dan Anda perlu tahu tentang kesalahan apa pun. Anda dapat mengonfigurasi grup CloudWatch log untuk memantau gateway Anda dan mendapatkan pemberitahuan saat

gateway Anda menemukan kesalahan. Anda dapat mengonfigurasi grup saat Anda mengaktifkan gateway atau setelah gateway Anda diaktifkan dan aktif dan berjalan. Untuk informasi tentang cara mengonfigurasi grup CloudWatch log saat mengaktifkan gateway, lihat [Konfigurasi Volume Gateway Anda](#). Untuk informasi umum tentang grup CloudWatch log, lihat [Bekerja dengan Grup Log dan Aliran Log](#) di Panduan CloudWatch Pengguna Amazon.

Untuk informasi tentang cara memecahkan masalah dan memperbaiki jenis kesalahan ini, lihat [Memecahkan masalah volume](#)

Prosedur berikut menunjukkan cara mengkonfigurasi grup CloudWatch log setelah gateway Anda diaktifkan.

Untuk mengonfigurasi grup CloudWatch log agar berfungsi dengan gateway Anda

1. Masuk ke AWS Management Console dan buka konsol Storage Gateway di <https://console.aws.amazon.com/storagegateway/home>.
2. Di panel navigasi kiri, pilih Gateway, lalu pilih gateway yang ingin Anda konfigurasi untuk grup CloudWatch log.
3. Untuk Tindakan, pilih Edit informasi gateway, atau pada tab Detail, di bawah Log Kesehatan dan Tidak Diaktifkan, pilih Konfigurasi grup log untuk membuka kotak *CustomerGatewayName* dialog Edit.
4. Untuk grup log kesehatan Gateway, pilih salah satu dari berikut ini:
 - Nonaktifkan logging jika Anda tidak ingin memantau gateway Anda menggunakan grup CloudWatch log.
 - Buat grup log baru untuk membuat grup CloudWatch log baru.
 - Gunakan grup log yang ada untuk menggunakan grup CloudWatch log yang sudah ada. Pilih grup log dari daftar grup log yang ada.
5. Pilih Simpan perubahan.
6. Untuk melihat log kesehatan untuk gateway Anda, lakukan hal berikut:
 1. Di panel navigasi kiri, pilih Gateway, lalu pilih gateway yang Anda konfigurasi untuk grup CloudWatch log.
 2. Pilih tab Detail, dan di bawah log Kesehatan, pilih CloudWatch Log. Halaman detail grup Log terbuka di CloudWatch konsol Amazon.

Menggunakan CloudWatch Metrik Amazon

Anda bisa mendapatkan data pemantauan untuk gateway Anda menggunakan API AWS Management Console atau CloudWatch API. Konsol menampilkan serangkaian grafik berdasarkan data mentah dari CloudWatch API. Anda juga dapat menggunakan CloudWatch API melalui salah satu [Kit Pengembangan Perangkat AWS Lunak \(SDK\)](#) atau alat [Amazon CloudWatch API](#). Tergantung kebutuhan, Anda mungkin lebih memilih menggunakan grafik yang ditampilkan di konsol atau diterima dari API.

Terlepas dari metode mana yang Anda pilih untuk digunakan untuk bekerja dengan metrik, Anda harus menentukan informasi berikut:

- Dimensi metrik untuk bekerja dengan. Dimensi adalah pasangan nama-nilai yang membantu Anda mengidentifikasi metrik secara unik. Dimensi untuk Storage Gateway adalah `GatewayIdGatewayName`, dan `VolumeId`. Di CloudWatch konsol, Anda dapat menggunakan `Volume Metrics` tampilan `Gateway Metrics` dan untuk dengan mudah memilih dimensi khusus gateway dan spesifik volume. Untuk informasi selengkapnya tentang dimensi, lihat [Dimensi](#) di Panduan CloudWatch Pengguna Amazon.
- Nama metrik, seperti `ReadBytes`.

Tabel berikut merangkum jenis data metrik Storage Gateway yang dapat Anda gunakan.

CloudWatch Namespace	Dimensi	Deskripsi
AWS/StorageGateway	GatewayId , GatewayName	Dimensi ini menyaring data metrik yang menjelaskan aspek gateway. Anda dapat mengidentifikasi gateway untuk bekerja dengan menentukan dimensi GatewayId dan GatewayName dimensi. Data throughput dan latensi gateway didasarkan pada semua volume di gateway. Data tersedia secara otomatis dalam periode 5 menit tanpa biaya.

CloudWatch Namespace	Dimensi	Deskripsi
	VolumeId	Dimensi ini menyaring data metrik yang spesifik untuk volume. Identifikasi volume untuk dikerjakan berdasarkan VolumeId dimensinya. Data tersedia secara otomatis dalam periode 5 menit tanpa biaya.

Bekerja dengan metrik gateway dan volume mirip dengan bekerja dengan metrik layanan lainnya. Anda dapat menemukan diskusi tentang beberapa tugas metrik yang paling umum dalam CloudWatch dokumentasi yang tercantum berikut:

- [Melihat Metrik yang Tersedia](#)
- [Mendapatkan Statistik untuk Metrik](#)
- [Membuat CloudWatch Alarm](#)

Mengukur Kinerja Antara Aplikasi dan Gateway Anda

Throughput data, latensi data, dan operasi per detik adalah tiga langkah yang dapat Anda gunakan untuk memahami kinerja penyimpanan aplikasi yang menggunakan gateway Anda. Bila Anda menggunakan statistik agregasi yang benar, Anda dapat menggunakan metrik Storage Gateway untuk mengukur nilai-nilai ini.

Statistik adalah agregasi metrik selama periode waktu tertentu. Saat Anda melihat nilai metrik di CloudWatch, gunakan Average statistik untuk latensi data (milidetik), gunakan Sum statistik untuk throughput data (byte per detik), dan gunakan Samples statistik untuk operasi input/output per detik (IOPS). Untuk informasi selengkapnya, lihat [Statistik](#) di Panduan CloudWatch Pengguna Amazon.

Tabel berikut merangkum metrik dan statistik terkait yang dapat Anda gunakan untuk mengukur throughput, latensi, dan IOPS antara aplikasi dan gateway Anda.

Item yang menarik	Cara Mengukur
Throughput	Gunakan ReadBytes dan WriteBytes metrik dengan Sum CloudWatch statistik. Misalnya, Sum nilai ReadBytes metrik selama periode sampel

Item yang menarik	Cara Mengukur
	5 menit dibagi 300 detik memberi Anda throughput sebagai laju dalam byte per detik.
Latensi	Gunakan <code>ReadTime</code> dan <code>WriteTime</code> metrik dengan <code>Average</code> CloudWatch statistik. Misalnya, <code>Average</code> nilai <code>ReadTime</code> metrik memberi Anda latensi per operasi selama periode waktu sampel.
IOPS	Gunakan <code>ReadBytes</code> dan <code>WriteBytes</code> metrik dengan <code>Samples</code> CloudWatch statistik. Misalnya, <code>Samples</code> nilai <code>ReadBytes</code> metrik selama periode sampel 5 menit dibagi 300 detik memberi Anda IOPS.

Untuk grafik latensi rata-rata dan grafik ukuran rata-rata, rata-ratanya dihitung terhadap jumlah total operasi (baca atau tulis, mana saja yang berlaku untuk grafik) yang selesai selama periode.

Untuk mengukur throughput data dari aplikasi ke volume

1. Buka CloudWatch konsol di <https://console.aws.amazon.com/cloudwatch/>.
2. Pilih Metrik, lalu pilih tab Semua metrik dan kemudian pilih Storage Gateway.
3. Pilih dimensi metrik Volume, dan temukan volume yang ingin Anda gunakan.
4. Pilih `ReadBytes` dan `WriteBytes` metrik.
5. Untuk Rentang Waktu, pilih nilai.
6. Pilih Sum statistiknya.
7. Untuk Periode, pilih nilai 5 menit atau lebih.
8. Dalam kumpulan titik data yang diurutkan waktu yang dihasilkan (satu untuk `ReadBytes` dan satu untuk `WriteBytes`), bagi setiap titik data dengan periode (dalam detik) untuk mendapatkan throughput pada titik sampel. Total throughput adalah jumlah dari throughput.

Gambar berikut menunjukkan `ReadBytes` dan `WriteBytes` metrik untuk volume dengan Sum statistik. Pada gambar, kursor di atas titik data menampilkan informasi tentang titik data termasuk nilainya dan jumlah byte. Bagilah nilai byte dengan nilai Periode (5 menit) untuk mendapatkan throughput data pada titik sampel tersebut. Untuk poin yang disorot, throughput baca adalah 2.384.199.680 byte dibagi 300 detik, yaitu 7,6 megabyte per detik.

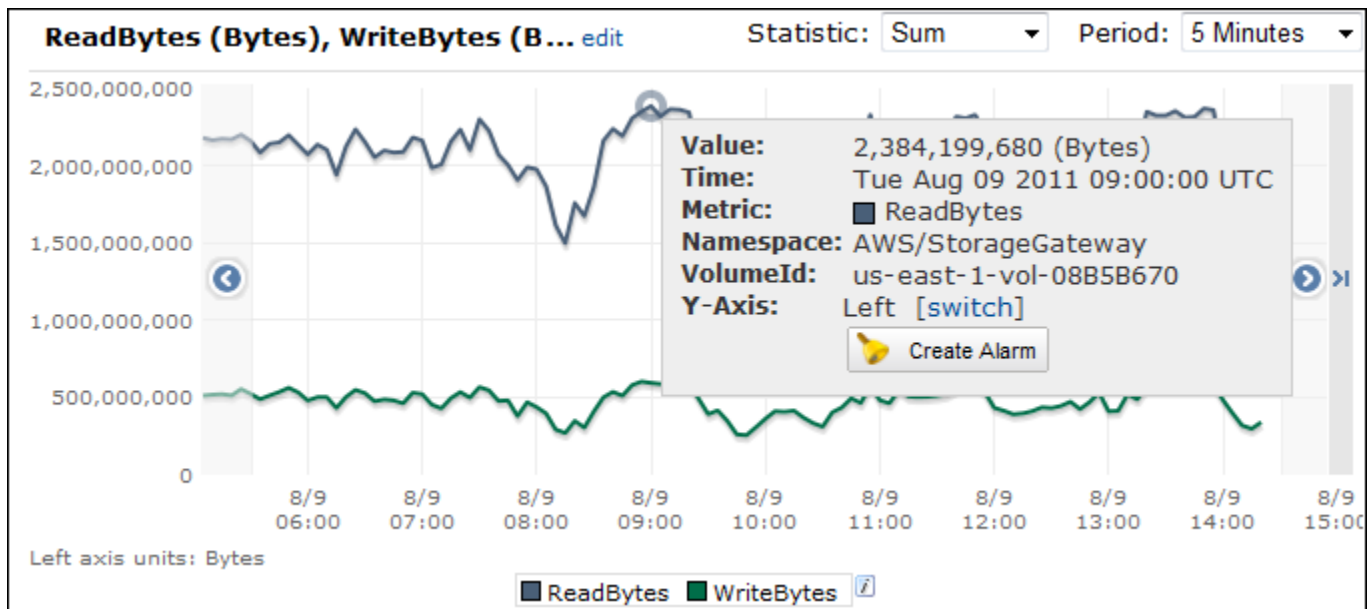

Untuk mengukur operasi input/output data per detik dari aplikasi ke volume

1. Buka CloudWatch konsol di <https://console.aws.amazon.com/cloudwatch/>.
2. Pilih Metrik, lalu pilih tab Semua metrik dan kemudian pilih Storage Gateway.
3. Pilih dimensi metrik Volume, dan temukan volume yang ingin Anda gunakan.
4. Pilih ReadBytes dan WriteBytes metrik.
5. Untuk Rentang Waktu, pilih nilai.
6. Pilih Samples statistiknya.
7. Untuk Periode, pilih nilai 5 menit atau lebih.
8. Dalam kumpulan titik data yang diurutkan waktu yang dihasilkan (satu untuk ReadBytes dan satu untuk WriteBytes), bagi setiap titik data dengan periode (dalam detik) untuk mendapatkan IOPS.

Gambar berikut menunjukkan ReadBytes dan WriteBytes metrik untuk volume penyimpanan dengan Samples statistik. Pada gambar, kursor di atas titik data menampilkan informasi tentang titik data, termasuk nilainya dan jumlah sampel. Bagilah nilai sampel dengan nilai Periode (5 menit) untuk mendapatkan operasi per detik pada titik sampel tersebut. Untuk poin yang disorot, jumlah operasi tulis adalah 24.373 byte dibagi 300 detik, yaitu 81 operasi tulis per detik.

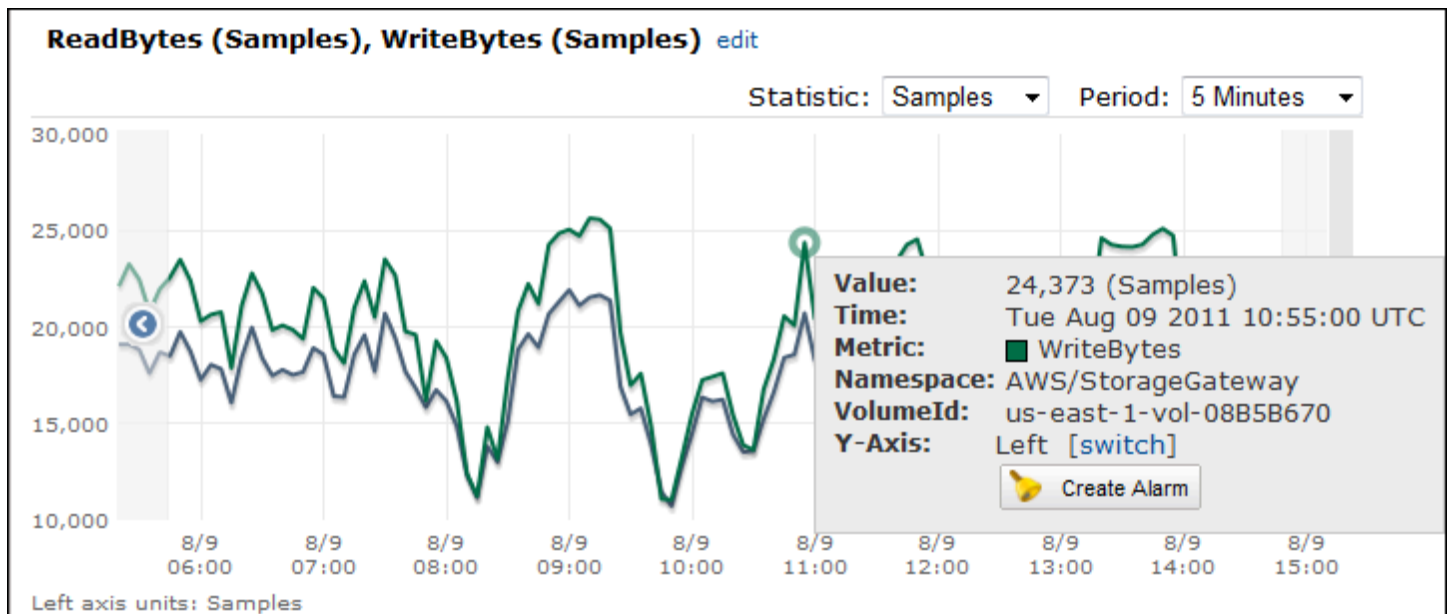

Mengukur Kinerja Antara Gateway Anda dan AWS

Throughput data, latensi data, dan operasi per detik adalah tiga langkah yang dapat Anda gunakan untuk memahami kinerja penyimpanan aplikasi Anda menggunakan Storage Gateway. Ketiga nilai ini dapat diukur menggunakan metrik Storage Gateway yang disediakan untuk Anda saat Anda menggunakan statistik agregasi yang benar. Tabel berikut merangkum metrik dan statistik terkait yang akan digunakan untuk mengukur operasi throughput, latensi, dan input/output per detik (IOPS) antara gateway Anda dan AWS.

Item yang menarik	Cara Mengukur
Throughput	Gunakan <code>ReadBytes</code> dan <code>WriteBytes</code> metrik dengan <code>Sum</code> CloudWatch statistik. Misalnya, <code>Sum</code> nilai <code>ReadBytes</code> metrik selama periode sampel 5 menit dibagi 300 detik memberi Anda throughput sebagai laju dalam byte per detik.
Latensi	Gunakan <code>ReadTime</code> dan <code>WriteTime</code> metrik dengan <code>Average</code> CloudWatch statistik. Misalnya, <code>Average</code> nilai <code>ReadTime</code> metrik memberi Anda latensi per operasi selama periode waktu sampel.
IOPS	Gunakan <code>ReadBytes</code> dan <code>WriteBytes</code> metrik dengan <code>Samples</code> CloudWatch statistik. Misalnya, <code>Samples</code> nilai <code>ReadBytes</code> metrik selama periode sampel 5 menit dibagi 300 detik memberi Anda IOPS.

Item yang menarik	Cara Mengukur
Throughput ke AWS	Gunakan <code>CloudBytesDownloaded</code> dan <code>CloudBytesUploaded</code> metrik dengan <code>Sum</code> CloudWatch statistik. Misalnya, <code>Sum</code> nilai <code>CloudBytesDownloaded</code> metrik selama periode sampel 5 menit dibagi 300 detik memberi Anda throughput dari AWS gateway sebagai byte per detik.
Latensi data ke AWS	Gunakan <code>CloudDownloadLatency</code> metrik dengan <code>Average</code> statistik. Misalnya, <code>Average</code> statistik <code>CloudDownloadLatency</code> metrik memberi Anda latensi per operasi.

Untuk mengukur throughput data upload dari gateway ke AWS

1. Buka CloudWatch konsol di <https://console.aws.amazon.com/cloudwatch/>.
2. Pilih Metrik, lalu pilih tab Semua metrik dan kemudian pilih Storage Gateway.
3. Pilih dimensi metrik Gateway, dan temukan volume yang ingin Anda gunakan.
4. Pilih `CloudBytesUploaded` metrik.
5. Untuk Rentang Waktu, pilih nilai.
6. Pilih `Sum` statistiknya.
7. Untuk Periode, pilih nilai 5 menit atau lebih.
8. Dalam kumpulan titik data yang diurutkan waktu yang dihasilkan, bagi setiap titik data dengan periode (dalam detik) untuk mendapatkan throughput pada periode sampel tersebut.

Gambar berikut menunjukkan `CloudBytesUploaded` metrik untuk volume gateway dengan `Sum` statistik. Pada gambar, kursor di atas titik data menampilkan informasi tentang titik data, termasuk nilai dan byte yang diunggah. Bagilah nilai ini dengan nilai Periode (5 menit) untuk mendapatkan throughput pada titik sampel tersebut. Untuk titik yang disorot, throughput dari gateway ke AWS adalah 555.544.576 byte dibagi 300 detik, yaitu 1,7 megabyte per detik.

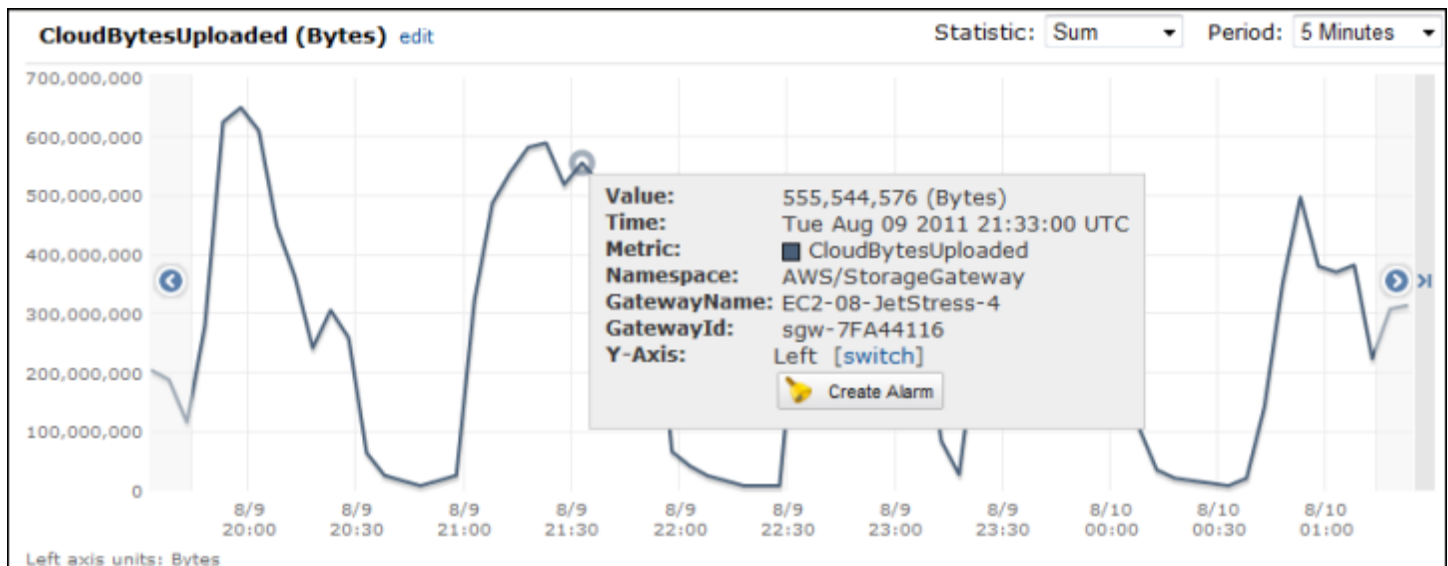

Untuk mengukur latensi per operasi gateway

1. Buka CloudWatch konsol di <https://console.aws.amazon.com/cloudwatch/>.
2. Pilih Metrik, lalu pilih tab Semua metrik dan kemudian pilih Storage Gateway.
3. Pilih dimensi metrik Gateway, dan temukan volume yang ingin Anda gunakan.
4. Pilih ReadTime dan WriteTime metrik.
5. Untuk Rentang Waktu, pilih nilai.
6. Pilih Average statistiknya.
7. Untuk Periode, pilih nilai 5 menit agar sesuai dengan waktu pelaporan default.
8. Dalam kumpulan titik yang diurutkan waktu yang dihasilkan (satu untuk ReadTime dan satu untuk WriteTime), tambahkan titik data pada sampel waktu yang sama untuk mendapatkan latensi total dalam milidetik.

Untuk mengukur latensi data dari gateway ke AWS

1. Buka CloudWatch konsol di <https://console.aws.amazon.com/cloudwatch/>.
2. Pilih Metrik, lalu pilih tab Semua metrik dan kemudian pilih Storage Gateway.
3. Pilih dimensi metrik Gateway, dan temukan volume yang ingin Anda gunakan.
4. Pilih CloudDownloadLatency metrik.
5. Untuk Rentang Waktu, pilih nilai.
6. Pilih Average statistiknya.

7. Untuk Periode, pilih nilai 5 menit agar sesuai dengan waktu pelaporan default.

Kumpulan titik data yang diurutkan waktu yang dihasilkan berisi latensi dalam milidetik.

Untuk mengatur alarm ambang batas atas untuk throughput gateway ke AWS

1. Buka CloudWatch konsol di <https://console.aws.amazon.com/cloudwatch/>.
2. Pilih Alarms.
3. Pilih Buat Alarm untuk memulai wizard Buat Alarm.
4. Pilih dimensi Storage Gateway, dan temukan gateway yang ingin Anda gunakan.
5. Pilih CloudBytesUploaded metrik.
6. Untuk menentukan alarm, tentukan status alarm ketika CloudBytesUploaded metrik lebih besar dari atau sama dengan nilai yang ditentukan untuk waktu tertentu. Misalnya, Anda dapat menentukan status alarm ketika CloudBytesUploaded metrik lebih besar dari 10 MB selama 60 menit.
7. Konfigurasi tindakan yang akan diambil untuk status alarm. Misalnya, Anda dapat memiliki pemberitahuan email yang dikirimkan kepada Anda.
8. Pilih Buat Alarm.

Untuk mengatur alarm ambang batas atas untuk membaca data dari AWS

1. Buka CloudWatch konsol di <https://console.aws.amazon.com/cloudwatch/>.
2. Pilih Buat Alarm untuk memulai wizard Buat Alarm.
3. Pilih dimensi StorageGateway: Gateway Metrics, dan temukan gateway yang ingin Anda gunakan.
4. Pilih CloudDownloadLatency metrik.
5. Tentukan alarm dengan menentukan status alarm ketika CloudDownloadLatency metrik lebih besar dari atau sama dengan nilai yang ditentukan untuk waktu tertentu. Misalnya, Anda dapat menentukan status alarm ketika lebih besar dari 60.000 milidetik selama lebih dari 2 jam. CloudDownloadLatency
6. Konfigurasi tindakan yang akan diambil untuk status alarm. Misalnya, Anda dapat memiliki pemberitahuan email yang dikirimkan kepada Anda.
7. Pilih Buat Alarm.

Memahami Metrik Volume

Anda dapat menemukan informasi berikut tentang metrik Storage Gateway yang mencakup volume gateway. Setiap volume gateway memiliki satu set metrik yang terkait dengannya.

Beberapa metrik spesifik volume memiliki nama yang sama dengan metrik khusus gateway tertentu. Metrik ini mewakili jenis pengukuran yang sama tetapi mencakup volume, bukan gateway. Sebelum mulai bekerja, tentukan apakah Anda ingin bekerja dengan metrik gateway atau metrik volume. Khususnya, saat bekerja dengan metrik volume, tentukan ID volume untuk volume penyimpanan yang ingin Anda lihat metrik. Untuk informasi selengkapnya, lihat [Menggunakan CloudWatch Metrik Amazon](#).

Note

Beberapa metrik mengembalikan titik data hanya ketika data baru telah dihasilkan selama periode pemantauan terbaru.

Tabel berikut menjelaskan metrik Storage Gateway yang dapat Anda gunakan untuk mendapatkan informasi tentang volume penyimpanan Anda.

Metrik	Deskripsi	Volume cache	Volume Tersimpan
AvailabilityNotification	Jumlah notifikasi ketersediaan yang dikirim oleh volume. Unit: hitung	Ya	Ya
CacheHitPercent	Persentase operasi membaca aplikasi dari volume yang dilayani dari cache. Sampel diambil pada akhir periode pelaporan. Ketika tidak ada operasi baca aplikasi dari volume, metrik	Ya	Tidak

Metrik	Deskripsi	Volume cache	Volume Tersimpan
	<p>ini melaporkan 100 persen.</p> <p>Unit: Persen</p>		
CachePercentDirty	<p>Kontribusi volume terhadap persentase keseluruhan cache gateway yang tidak bertahan AWS. Sampel diambil pada akhir periode pelaporan.</p> <p>Gunakan CachePercentDirty metrik gateway untuk melihat persentase keseluruhan cache gateway yang tidak bertahan AWS. Untuk informasi selengkapnya, lihat Memahami metrik gateway.</p> <p>Unit: Persen</p>	Ya	Ya

Metrik	Deskripsi	Volume cache	Volume Tersimpan
CachePercentUsed	<p>Kontribusi volume terhadap persentase penggunaan penyimpanan cache gateway secara keseluruhan. Sampel diambil pada akhir periode pelaporan.</p> <p>Gunakan CachePercentUsed metrik gateway untuk melihat persentase penggunaan penyimpanan cache gateway secara keseluruhan. Untuk informasi selengkapnya, lihat Memahami metrik gateway.</p> <p>Unit: Persen</p>	Ya	Tidak
CloudBytesDownloaded	<p>Jumlah byte yang diunduh dari cloud ke volume.</p> <p>Satuan: Byte</p>	Ya	Ya
CloudBytesUploaded	<p>Jumlah byte yang diunggah dari cloud ke volume.</p> <p>Satuan: Byte</p>	Ya	Ya

Metrik	Deskripsi	Volume cache	Volume Tersimpan
HealthNotification	Jumlah pemberitahuan kesehatan yang dikirim oleh volume. Unit: hitung	Ya	Ya
IoWaitPercent	Persentase IoWaitPercent unit yang saat ini digunakan oleh volume. Unit: Persen	Ya	Ya
MemTotalBytes	Persentase total memori yang saat ini digunakan oleh volume. Unit: Persen	Ya	Tidak
MemoryUsage	Persentase memori yang saat ini digunakan oleh volume. Unit: Persen	Ya	Tidak

Metrik	Deskripsi	Volume cache	Volume Tersimpan
ReadBytes	<p>Jumlah total byte yang dibaca dari aplikasi lokal Anda dalam periode pelaporan.</p> <p>Gunakan metrik ini dengan Sum statistik untuk mengukur throughput dan dengan Samples statistik untuk mengukur IOPS.</p> <p>Satuan: Byte</p>	Ya	Ya
ReadTime	<p>Jumlah total milidetik yang dihabiskan untuk operasi baca dari aplikasi lokal Anda dalam periode pelaporan.</p> <p>Gunakan metrik ini dengan Average statistik untuk mengukur latensi.</p> <p>Unit: Milidetik</p>	Ya	Ya

Metrik	Deskripsi	Volume cache	Volume Tersimpan
UserCpuPercent	<p>Persentase unit komputasi CPU yang dialokasikan yang saat ini digunakan oleh volume.</p> <p>Unit: Persen</p>	Ya	Ya
WriteBytes	<p>Jumlah total byte yang ditulis ke aplikasi lokal Anda dalam periode pelaporan.</p> <p>Gunakan metrik ini dengan Sum statistik untuk mengukur throughput dan dengan Samples statistik untuk mengukur IOPS.</p> <p>Satuan: Byte</p>	Ya	Ya
WriteTime	<p>Jumlah total milidetik yang dihabiskan untuk operasi penulisan dari aplikasi lokal Anda dalam periode pelaporan.</p> <p>Gunakan metrik ini dengan Average statistik untuk mengukur latensi.</p> <p>Unit: Milidetik</p>	Ya	Ya

Metrik	Deskripsi	Volume cache	Volume Tersimpan
QueuedWrites	Jumlah byte yang menunggu untuk ditulis AWS, diambil sampelnya pada akhir periode pelaporan. Satuan: Byte	Ya	Ya

Mempertahankan Gateway Anda

Mempertahankan gateway Anda mencakup tugas-tugas seperti mengonfigurasi penyimpanan cache dan mengunggah ruang buffer, dan melakukan pemeliharaan umum kinerja gateway Anda. Tugas-tugas ini umum untuk semua jenis gateway. Jika Anda belum membuat gateway, lihat [Membuat Gateway Anda](#).

Topik

- [Mematikan VM Gateway Anda](#)
- [Mengelola disk lokal untuk Storage Gateway](#)
- [Mengelola Bandwidth untuk Anda](#)
- [Mengelola pembaruan gateway](#)
- [Melakukan tugas pemeliharaan menggunakan konsol lokal](#)
- [Menghapus gateway Anda dan menghapus sumber daya terkait](#)

Mematikan VM Gateway Anda

Anda mungkin perlu mematikan atau me-reboot VM Anda untuk pemeliharaan, seperti saat menerapkan patch ke hypervisor Anda. Sebelum Anda mematikan VM, Anda harus terlebih dahulu menghentikan gateway. Untuk File Gateway, Anda cukup mematikan VM Anda. Meskipun bagian ini berfokus pada memulai dan menghentikan gateway Anda menggunakan Storage Gateway Management Console, Anda juga dapat dan menghentikan gateway Anda dengan menggunakan konsol lokal VM atau Storage GatewayAPI. Saat Anda menyalakan VM Anda, ingatlah untuk me-restart gateway Anda.

Important

Jika Anda berhenti dan memulai EC2 gateway Amazon yang menggunakan penyimpanan sementara, gateway akan offline secara permanen. Ini terjadi karena disk penyimpanan fisik diganti. Tidak ada solusi untuk masalah ini. Satu-satunya resolusi adalah menghapus gateway dan mengaktifkan yang baru pada EC2 instance baru.

Note

Jika Anda menghentikan gateway Anda saat perangkat lunak cadangan Anda menulis atau membaca dari rekaman, tugas menulis atau membaca mungkin tidak berhasil. Sebelum Anda menghentikan gateway Anda, Anda harus memeriksa perangkat lunak cadangan Anda dan jadwal cadangan untuk tugas apa pun yang sedang berlangsung.

- [Masuk ke Konsol Lokal Menggunakan Kredensial Default](#) Konsol lokal Gateway VM—lihat.
- Storage Gateway API --- lihat [ShutdownGateway](#)

Untuk File Gateway, Anda cukup mematikan VM Anda. Anda tidak mematikan gateway.

Memulai dan Menghentikan Volume Gateway

Untuk menghentikan Volume Gateway

1. Buka konsol Storage Gateway di <https://console.aws.amazon.com/storagegateway/rumah>.
2. Di panel navigasi, pilih Gateway, lalu pilih gateway untuk berhenti. Status gateway adalah Running.
3. Untuk Tindakan, pilih Stop gateway dan verifikasi id gateway dari kotak dialog, lalu pilih Stop gateway.

Saat gateway berhenti, Anda mungkin melihat pesan yang menunjukkan status gateway. Ketika gateway dimatikan, pesan dan tombol Start gateway muncul di tab Detail.

Ketika Anda menghentikan gateway Anda, sumber daya penyimpanan tidak akan dapat diakses sampai Anda memulai penyimpanan Anda. Jika gateway mengunggah data saat dihentikan, unggahan akan dilanjutkan saat Anda memulai gateway.

Untuk memulai Volume Gateway

1. Buka konsol Storage Gateway di <https://console.aws.amazon.com/storagegateway/rumah>.
2. Di panel navigasi, pilih Gateway dan kemudian pilih gateway untuk memulai. Status gateway adalah Shutdown.
3. Pilih Detail. dan kemudian pilih Start gateway.

Mengelola disk lokal untuk Storage Gateway

Mesin virtual gateway (VM) menggunakan disk lokal yang Anda alokasikan di tempat untuk buffering dan penyimpanan. Gateway yang dibuat di EC2 instans Amazon menggunakan EBS volume Amazon sebagai disk lokal.

Topik

- [Menentukan jumlah penyimpanan disk lokal](#)
- [Menentukan ukuran buffer unggahan yang akan dialokasikan](#)
- [Menentukan ukuran penyimpanan cache yang akan dialokasikan](#)
- [Mengkonfigurasi buffer unggahan tambahan atau penyimpanan cache](#)

Menentukan jumlah penyimpanan disk lokal

Jumlah dan ukuran disk yang ingin Anda alokasikan untuk gateway Anda terserah Anda. Bergantung pada solusi penyimpanan yang Anda terapkan (lihat [Rencanakan penyebaran Storage Gateway](#)), gateway memerlukan penyimpanan tambahan berikut:

- Gerbang Volume:
 - Gateway yang disimpan memerlukan setidaknya satu disk untuk digunakan sebagai buffer unggahan.
 - Gateway cache membutuhkan setidaknya dua disk. Satu untuk digunakan sebagai cache, dan satu untuk digunakan sebagai buffer unggahan.

Tabel berikut merekomendasikan ukuran untuk penyimpanan disk lokal untuk gateway yang Anda gunakan. Anda dapat menambahkan lebih banyak penyimpanan lokal nanti setelah Anda mengatur gateway, dan saat tuntutan beban kerja Anda meningkat.

Penyimpanan lokal	Deskripsi
Unggah buffer	Buffer unggahan menyediakan area pementasan untuk data sebelum gateway mengunggah data ke Amazon S3. Gateway Anda mengunggah data buffer ini

Penyimpanan lokal	Deskripsi	
	melalui koneksi Secure Sockets Layer () SSL terenkripsi ke. AWS	
Penyimpanan cache	Penyimpanan cache bertindak sebagai penyimpanan tahan lama lokal untuk data yang menunggu unggahan ke Amazon S3 dari buffer unggahan. Saat aplikasi Anda menjalankan I/O pada volume atau tape, gateway menyimpan data ke penyimpanan cache untuk akses latensi rendah. Saat aplikasi Anda meminta data dari volume atau rekaman, gateway terlebih dahulu memeriksa penyimpanan cache untuk data sebelum mengunduh data dari AWS.	

Note

Saat Anda menyediakan disk, kami sangat menyarankan agar Anda tidak menyediakan disk lokal untuk buffer unggahan dan penyimpanan cache jika mereka menggunakan sumber daya fisik yang sama (disk yang sama). Sumber daya penyimpanan fisik yang mendasari direpresentasikan sebagai penyimpanan data diVMware. Saat Anda menyebarkan VM gateway, Anda memilih penyimpanan data untuk menyimpan file VM. Saat Anda menyediakan disk lokal (misalnya, untuk digunakan sebagai penyimpanan cache atau buffer unggah), Anda memiliki opsi untuk menyimpan disk virtual di penyimpanan data yang sama dengan VM atau penyimpanan data yang berbeda.

Jika Anda memiliki lebih dari satu penyimpanan data, kami sangat menyarankan Anda memilih satu penyimpanan data untuk penyimpanan cache dan satu lagi untuk buffer unggahan. Penyimpanan data yang didukung oleh hanya satu disk fisik yang mendasarinya dapat menyebabkan kinerja yang buruk dalam beberapa situasi ketika digunakan untuk

mendukung penyimpanan cache dan buffer unggah. Ini juga berlaku jika cadangan adalah RAID konfigurasi yang kurang berkinerja seperti. RAID1

Setelah konfigurasi awal dan penerapan gateway Anda, Anda dapat menyesuaikan penyimpanan lokal dengan menambahkan atau menghapus disk untuk buffer unggahan. Anda juga dapat menambahkan disk untuk penyimpanan cache.

Menentukan ukuran buffer unggahan yang akan dialokasikan

Anda dapat menentukan ukuran buffer upload yang akan dialokasikan dengan menggunakan rumus buffer upload. Kami sangat menyarankan Anda mengalokasikan setidaknya 150 GiB buffer unggahan. Jika rumus mengembalikan nilai kurang dari 150 GiB, gunakan 150 GiB sebagai jumlah yang Anda alokasikan ke buffer unggahan. Anda dapat mengonfigurasi kapasitas buffer unggahan hingga 2 TiB untuk setiap gateway.

Note

Untuk Volume Gateways, ketika buffer upload mencapai kapasitasnya, volume Anda masuk ke status. **PASS THROUGH** Dalam status ini, data baru yang ditulis aplikasi Anda disimpan secara lokal tetapi tidak segera diunggah. AWS Dengan demikian, Anda tidak dapat mengambil foto baru. Ketika kapasitas buffer unggah dibebaskan, volume akan melalui **BOOTSTRAPPING** status. Dalam status ini, setiap data baru yang disimpan secara lokal diunggah ke. AWS Akhirnya, volume kembali ke **ACTIVE** status. Storage Gateway kemudian melanjutkan sinkronisasi normal data yang disimpan secara lokal dengan salinan yang disimpan AWS, dan Anda dapat mulai mengambil snapshot baru. Untuk informasi selengkapnya tentang status volume, lihat [Memahami Status Volume dan Transisi](#).

Untuk memperkirakan jumlah buffer unggahan yang akan dialokasikan, Anda dapat menentukan kecepatan data masuk dan keluar yang diharapkan dan menghubungkannya ke rumus berikut.

Tingkat data yang masuk

Tarif ini mengacu pada throughput aplikasi, tingkat di mana aplikasi lokal Anda menulis data ke gateway Anda selama beberapa periode waktu.

Tingkat data keluar

Tarif ini mengacu pada throughput jaringan, tingkat di mana gateway Anda dapat mengunggah data. AWS Tingkat ini tergantung pada kecepatan jaringan Anda, pemanfaatan, dan apakah Anda telah mengaktifkan pembatasan bandwidth. Tingkat ini harus disesuaikan untuk kompresi. Saat mengunggah data ke AWS, gateway menerapkan kompresi data jika memungkinkan. Misalnya, jika data aplikasi Anda hanya teks, Anda mungkin mendapatkan rasio kompresi efektif sekitar 2:1. Namun, jika Anda menulis video, gateway mungkin tidak dapat mencapai kompresi data apa pun dan mungkin memerlukan lebih banyak buffer unggahan untuk gateway.

Kami sangat menyarankan Anda mengalokasikan setidaknya 150 GiB ruang buffer upload jika salah satu dari berikut ini benar:

- Tarif masuk Anda lebih tinggi dari tarif keluar.
- Rumus mengembalikan nilai kurang dari 150 GiB.

$$\left(\text{Application Throughput (MB/s)} - \text{Network Throughput to AWS (MB/s)} \times \text{Compression Factor} \right) \times \text{Duration of writes (s)} = \text{Upload Buffer (MB)}$$

Misalnya, asumsikan bahwa aplikasi bisnis Anda menulis data teks ke gateway Anda dengan kecepatan 40 MB per detik selama 12 jam per hari dan throughput jaringan Anda adalah 12 MB per detik. Dengan asumsi faktor kompresi 2:1 untuk data teks, Anda akan mengalokasikan sekitar 690 GiB ruang untuk buffer unggahan.

Example

$$((40 \text{ MB/sec}) - (12 \text{ MB/sec} * 2)) * (12 \text{ hours} * 3600 \text{ seconds/hour}) = 691200 \text{ megabytes}$$

Anda awalnya dapat menggunakan perkiraan ini untuk menentukan ukuran disk yang ingin Anda alokasikan ke gateway sebagai ruang buffer unggah. Tambahkan lebih banyak ruang buffer upload sesuai kebutuhan menggunakan konsol Storage Gateway. Selain itu, Anda dapat menggunakan metrik CloudWatch operasional Amazon untuk memantau penggunaan buffer unggahan dan menentukan persyaratan penyimpanan tambahan. Untuk informasi tentang metrik dan pengaturan alarm, lihat [Memantau buffer unggahan](#)

Menentukan ukuran penyimpanan cache yang akan dialokasikan

Gateway Anda menggunakan penyimpanan cache untuk menyediakan akses latensi rendah ke data yang baru saja Anda akses. Penyimpanan cache bertindak sebagai penyimpanan tahan lama lokal untuk data yang menunggu unggahan ke Amazon S3 dari buffer unggahan. Secara umum, Anda mengukur penyimpanan cache 1,1 kali ukuran buffer unggahan. Untuk informasi selengkapnya tentang cara memperkirakan ukuran penyimpanan cache, lihat [Menentukan ukuran buffer unggahan yang akan dialokasikan](#).

Anda awalnya dapat menggunakan perkiraan ini untuk menyediakan disk untuk penyimpanan cache. Anda kemudian dapat menggunakan metrik CloudWatch operasional Amazon untuk memantau penggunaan penyimpanan cache dan menyediakan lebih banyak penyimpanan sesuai kebutuhan menggunakan konsol. Untuk informasi tentang penggunaan metrik dan pengaturan alarm, lihat.

[Memantau penyimpanan cache](#)

Mengkonfigurasi buffer unggahan tambahan atau penyimpanan cache

Saat aplikasi Anda perlu berubah, Anda dapat meningkatkan buffer unggahan gateway atau kapasitas penyimpanan cache. Anda dapat menambahkan kapasitas penyimpanan ke gateway Anda tanpa mengganggu fungsionalitas atau menyebabkan downtime. Saat Anda menambahkan lebih banyak penyimpanan, Anda melakukannya dengan gateway VM dihidupkan.

Important

Saat menambahkan cache atau upload buffer ke gateway yang ada, Anda harus membuat disk baru di hypervisor host gateway atau instans Amazon. EC2 Jangan menghapus atau mengubah ukuran disk yang ada yang telah dialokasikan sebagai cache atau upload buffer.

Untuk mengonfigurasi buffer unggahan tambahan atau penyimpanan cache untuk gateway Anda

1. Menyediakan satu atau beberapa disk baru di hypervisor host gateway atau instans Amazon Anda. EC2 Untuk informasi tentang cara menyediakan disk pada hypervisor, lihat dokumentasi hypervisor Anda. Untuk informasi tentang penyediaan volume Amazon untuk EC2 instans Amazon, lihat EBS volume Amazon di Panduan Pengguna [Amazon EBS](#) Elastic Compute Cloud untuk Instans Linux. Pada langkah-langkah berikut, Anda akan mengonfigurasi disk ini sebagai buffer unggah atau penyimpanan cache.
2. Buka konsol Storage Gateway di <https://console.aws.amazon.com/storagegateway/rumah>.

3. Di panel navigasi, pilih Gateway.
4. Cari gateway Anda dan pilih dari daftar.
5. Dari menu Tindakan, pilih Konfigurasi penyimpanan.
6. Di bagian Konfigurasi penyimpanan, identifikasi disk yang Anda sediakan. Jika Anda tidak melihat disk Anda, pilih ikon penyegaran untuk menyegarkan daftar. Untuk setiap disk, pilih salah satu `UPLOADBUFFER` atau `CACHESTORAGE` dari menu drop-down yang dialokasikan ke.

 Note

`UPLOADBUFFER` adalah satu-satunya opsi yang tersedia untuk mengalokasikan disk pada Gateway Volume Tersimpan.

7. Pilih Simpan perubahan untuk menyimpan pengaturan konfigurasi Anda.

Mengelola Bandwidth untuk Anda

Anda dapat membatasi (atau membatasi) throughput unggahan dari gateway ke AWS atau throughput unduhan dari AWS gateway Anda. Menggunakan bandwidth throttling membantu Anda mengontrol jumlah bandwidth jaringan yang digunakan oleh gateway Anda. Secara default, gateway yang diaktifkan tidak memiliki batas tarif saat mengunggah atau mengunduh.

Anda dapat menentukan batas tarif dengan menggunakan AWS Management Console, atau secara terprogram dengan menggunakan Storage Gateway API (lihat [UpdateBandwidthRateLimit](#)) atau AWS Software Development Kit (SDK). Dengan membatasi bandwidth secara terprogram, Anda dapat mengubah batas secara otomatis sepanjang hari—misalnya, dengan menjadwalkan tugas untuk mengubah bandwidth.

Anda juga dapat menentukan pembatasan bandwidth berbasis jadwal untuk gateway Anda. Anda menjadwalkan pembatasan bandwidth dengan mendefinisikan satu atau lebih interval. `bandwidth-rate-limit` Untuk informasi selengkapnya, lihat [Schedule-Based Bandwidth Throttling Menggunakan Storage Gateway Console](#).

Mengkonfigurasi pengaturan tunggal untuk pembatasan bandwidth adalah setara fungsional dengan mendefinisikan jadwal dengan `bandwidth-rate-limit` interval tunggal yang ditetapkan untuk Setiap Hari, dengan waktu Mulai `00:00` dan waktu Akhir. `23:59`

Note

Informasi di bagian ini khusus untuk Tape dan Volume Gateways. Untuk mengelola bandwidth untuk Gateway File Amazon S3, lihat [Mengelola Bandwidth untuk Gateway File Amazon S3 Anda](#). Batas tingkat bandwidth saat ini tidak didukung untuk Amazon FSx File Gateway.

Topik

- [Mengubah Bandwidth Throttling Menggunakan Storage Gateway Console](#)
- [Schedule-Based Bandwidth Throttling Menggunakan Storage Gateway Console](#)
- [Memperbarui Batas Tingkat Bandwidth Gateway Menggunakan AWS SDK for Java](#)
- [Memperbarui Batas Tingkat Bandwidth Gateway Menggunakan AWS SDK for .NET](#)
- [Memperbarui Batas Tingkat Bandwidth Gateway Menggunakan AWS Tools for Windows PowerShell](#)

Mengubah Bandwidth Throttling Menggunakan Storage Gateway Console

Prosedur berikut menunjukkan cara mengubah pembatasan bandwidth gateway dari konsol Storage Gateway.

Untuk mengubah pembatasan bandwidth gateway menggunakan konsol

1. Buka konsol Storage Gateway di <https://console.aws.amazon.com/storagegateway/rumah>.
2. Di panel navigasi kiri, pilih Gateway, lalu pilih gateway yang ingin Anda kelola.
3. Untuk Tindakan, pilih Edit batas bandwidth.
4. Dalam kotak dialog Edit batas laju, masukkan nilai batas baru, lalu pilih Simpan. Perubahan Anda muncul di tab Detail untuk gateway Anda.

Schedule-Based Bandwidth Throttling Menggunakan Storage Gateway Console

Prosedur berikut menunjukkan cara menjadwalkan perubahan pada pembatasan bandwidth gateway menggunakan konsol Storage Gateway.

Untuk menambah atau memodifikasi jadwal pelambatan bandwidth gateway

1. Buka konsol Storage Gateway di <https://console.aws.amazon.com/storagegateway/rumah>.
2. Di panel navigasi kiri, pilih Gateway, lalu pilih gateway yang ingin Anda kelola.
3. Untuk Tindakan, pilih Edit jadwal batas laju bandwidth.

bandwidth-rate-limit Jadwal gateway ditampilkan di kotak dialog Edit jadwal batas laju bandwidth. Secara default, bandwidth-rate-limit jadwal gateway baru kosong.

4. Dalam kotak dialog Edit jadwal batas laju bandwidth, pilih Tambahkan item baru untuk menambahkan bandwidth-rate-limit interval baru. Masukkan informasi berikut untuk setiap bandwidth-rate-limit interval:
 - Hari dalam seminggu — Anda dapat membuat bandwidth-rate-limit interval untuk hari kerja (Senin sampai Jumat), untuk akhir pekan (Sabtu dan Minggu), untuk setiap hari dalam seminggu, atau untuk satu atau lebih hari tertentu dalam seminggu.
 - Waktu mulai — Masukkan waktu mulai untuk interval bandwidth di zona waktu lokal gateway, menggunakan format HH: MM.

Note

bandwidth-rate-limit Interval Anda dimulai pada awal menit yang Anda tentukan di sini.

- Waktu akhir - Masukkan waktu akhir untuk bandwidth-rate-limit interval di zona waktu lokal gateway, menggunakan format HH: MM.

Important

bandwidth-rate-limit Interval berakhir pada akhir menit yang ditentukan di sini. Untuk menjadwalkan interval yang berakhir pada akhir jam, masukkan **59**.

Untuk menjadwalkan interval kontinu berturut-turut, transisi pada awal jam, tanpa gangguan di antara interval, masukkan **59** untuk menit akhir interval pertama.

Masukkan **00** untuk menit awal interval berikutnya.

- Tingkat unduhan - Masukkan batas kecepatan unduhan, dalam kilobit per detik (Kbps), atau pilih Tidak ada batas untuk menonaktifkan pembatasan bandwidth untuk mengunduh. Nilai minimum untuk tingkat unduhan adalah 100 Kbps.

- Upload rate — Masukkan batas upload rate, di Kbps, atau pilih No limit untuk menonaktifkan bandwidth throttling untuk upload. Nilai minimum untuk tingkat unggah adalah 50 Kbps.

Untuk memodifikasi bandwidth-rate-limit interval, Anda dapat memasukkan nilai yang direvisi untuk parameter interval.

Untuk menghapus bandwidth-rate-limit interval Anda, Anda dapat memilih Hapus di sebelah kanan interval yang akan dihapus.

Setelah perubahan Anda selesai, pilih Simpan.

5. Lanjutkan menambahkan bandwidth-rate-limit interval dengan memilih Tambahkan item baru dan masukkan hari, waktu mulai dan akhir, dan batas kecepatan unduh dan unggah.

 Important

bandwidth-rate-limit Interval B tidak bisa tumpang tindih. Waktu mulai suatu interval harus terjadi setelah waktu akhir dari interval sebelumnya, dan sebelum waktu mulai dari interval berikutnya.

6. Setelah memasukkan semua bandwidth-rate-limit interval, pilih Simpan perubahan untuk menyimpan bandwidth-rate-limit jadwal Anda.

Ketika bandwidth-rate-limit jadwal berhasil diperbarui, Anda dapat melihat batas kecepatan unduh dan unggah saat ini di panel Detail untuk gateway.

Memperbarui Batas Tingkat Bandwidth Gateway Menggunakan AWS SDK for Java

Dengan memperbarui batas bandwidth-rate secara terprogram, Anda dapat menyesuaikan batas secara otomatis selama periode waktu—misalnya, dengan menggunakan tugas terjadwal. Contoh berikut menunjukkan cara memperbarui batas bandwidth-rate gateway menggunakan AWS SDK for Java Untuk menggunakan kode contoh, Anda harus terbiasa dengan menjalankan aplikasi konsol Java. Untuk informasi selengkapnya, lihat [Memulai](#) di Panduan AWS SDK for Java Pengembang.

Example : Memperbarui Batas Tingkat Bandwidth Gateway Menggunakan AWS SDK for Java

Contoh kode Java berikut memperbarui batas bandwidth-rate gateway. Untuk menggunakan kode contoh ini, Anda harus memberikan titik akhir layanan, gateway Anda Amazon Resource Name

(ARN), dan batas upload dan download. Untuk daftar endpoint AWS layanan yang dapat Anda gunakan dengan Storage Gateway, lihat [AWS Storage Gateway Endpoints dan Quotas](#) di. Referensi Umum AWS

```
import java.io.IOException;

import com.amazonaws.AmazonClientException;
import com.amazonaws.auth.PropertiesCredentials;
import com.amazonaws.services.storagegateway.AWSStorageGatewayClient;
import com.amazonaws.services.storagegateway.model.UpdateBandwidthRateLimitRequest;
import com.amazonaws.services.storagegateway.model.UpdateBandwidthRateLimitResult;

public class UpdateBandwidthExample {

    public static AWSStorageGatewayClient sgClient;

    // The gatewayARN
    public static String gatewayARN = "*** provide gateway ARN ***";

    // The endpoint
    static String serviceURL = "https://storagegateway.us-east-1.amazonaws.com";

    // Rates
    static long uploadRate = 51200; // Bits per second, minimum 51200
    static long downloadRate = 102400; // Bits per second, minimum 102400

    public static void main(String[] args) throws IOException {

        // Create a Storage Gateway client
        sgClient = new AWSStorageGatewayClient(new PropertiesCredentials(
UpdateBandwidthExample.class.getResourceAsStream("AwsCredentials.properties")));
        sgClient.setEndpoint(serviceURL);

        UpdateBandwidth(gatewayARN, uploadRate, downloadRate);

    }

    private static void UpdateBandwidth(String gatewayARN2, long uploadRate2,
        long downloadRate2) {
        try
        {
```

```
UpdateBandwidthRateLimitRequest updateBandwidthRateLimitRequest =
    new UpdateBandwidthRateLimitRequest()
        .withGatewayARN(gatewayARN)
        .withAverageDownloadRateLimitInBitsPerSec(downloadRate)
        .withAverageUploadRateLimitInBitsPerSec(uploadRate);

UpdateBandwidthRateLimitResult updateBandwidthRateLimitResult =
sgClient.updateBandwidthRateLimit(updateBandwidthRateLimitRequest);
String returnGatewayARN = updateBandwidthRateLimitResult.getGatewayARN();
System.out.println("Updated the bandwidth rate limits of " +
returnGatewayARN);
System.out.println("Upload bandwidth limit = " + uploadRate + " bits per
second");
System.out.println("Download bandwidth limit = " + downloadRate + " bits
per second");
    }
    catch (AmazonClientException ex)
    {
        System.err.println("Error updating gateway bandwidth.\n" + ex.toString());
    }
}
}
```

Memperbarui Batas Tingkat Bandwidth Gateway Menggunakan AWS SDK for .NET

Dengan memperbarui batas bandwidth-rate secara terprogram, Anda dapat menyesuaikan batas secara otomatis selama periode waktu—misalnya, dengan menggunakan tugas terjadwal. Contoh berikut menunjukkan cara memperbarui batas bandwidth-rate gateway dengan menggunakan AWS SDK for .NET Untuk menggunakan kode contoh, Anda harus terbiasa menjalankan kode. NETaplikasi konsol. Untuk informasi selengkapnya, lihat [Memulai](#) di Panduan AWS SDK for .NET Pengembang.

Example : Memperbarui Batas Tingkat Bandwidth Gateway dengan Menggunakan AWS SDK for .NET

Contoh kode C # berikut memperbarui batas kecepatan bandwidth gateway. Untuk menggunakan kode contoh ini, Anda harus memberikan titik akhir layanan, gateway Anda Amazon Resource Name (ARN), dan batas upload dan download. Untuk daftar endpoint AWS layanan yang dapat Anda gunakan dengan Storage Gateway, lihat [AWS Storage Gateway Endpoints dan Quotas](#) di Referensi Umum AWS

```
using System;
using System.Collections.Generic;
using System.Linq;
using System.Text;
using Amazon.StorageGateway;
using Amazon.StorageGateway.Model;

namespace AWSStorageGateway
{
    class UpdateBandwidthExample
    {
        static AmazonStorageGatewayClient sgClient;
        static AmazonStorageGatewayConfig sgConfig;

        // The gatewayARN
        public static String gatewayARN = "**** provide gateway ARN ****";

        // The endpoint
        static String serviceURL = "https://storagegateway.us-east-1.amazonaws.com";

        // Rates
        static long uploadRate = 51200; // Bits per second, minimum 51200
        static long downloadRate = 102400; // Bits per second, minimum 102400

        public static void Main(string[] args)
        {
            // Create a Storage Gateway client
            sgConfig = new AmazonStorageGatewayConfig();
            sgConfig.ServiceURL = serviceURL;
            sgClient = new AmazonStorageGatewayClient(sgConfig);

            UpdateBandwidth(gatewayARN, uploadRate, downloadRate);

            Console.WriteLine("\nTo continue, press Enter.");
            Console.Read();
        }

        public static void UpdateBandwidth(string gatewayARN, long uploadRate, long
downloadRate)
        {
            try
            {
                UpdateBandwidthRateLimitRequest updateBandwidthRateLimitRequest =
```

```
        new UpdateBandwidthRateLimitRequest()
            .WithGatewayARN(gatewayARN)
            .WithAverageDownloadRateLimitInBitsPerSec(downloadRate)
            .WithAverageUploadRateLimitInBitsPerSec(uploadRate);

        UpdateBandwidthRateLimitResponse updateBandwidthRateLimitResponse =
sgClient.UpdateBandwidthRateLimit(updateBandwidthRateLimitRequest);
        String returnGatewayARN =
updateBandwidthRateLimitResponse.UpdateBandwidthRateLimitResult.GatewayARN;
        Console.WriteLine("Updated the bandwidth rate limits of " +
returnGatewayARN);
        Console.WriteLine("Upload bandwidth limit = " + uploadRate + " bits per
second");
        Console.WriteLine("Download bandwidth limit = " + downloadRate + " bits
per second");
    }
    catch (AmazonStorageGatewayException ex)
    {
        Console.WriteLine("Error updating gateway bandwidth.\n" +
ex.ToString());
    }
}
}
```

Memperbarui Batas Tingkat Bandwidth Gateway Menggunakan AWS Tools for Windows PowerShell

Dengan memperbarui batas bandwidth-rate secara terprogram, Anda dapat menyesuaikan batas secara otomatis selama periode waktu—misalnya, dengan menggunakan tugas terjadwal. Contoh berikut menunjukkan cara memperbarui batas bandwidth-rate gateway menggunakan AWS Tools for Windows PowerShell Untuk menggunakan kode contoh, Anda harus terbiasa dengan menjalankan PowerShell skrip. Untuk informasi lebih lanjut, lihat [Memulai](#) di AWS Tools for Windows PowerShell Panduan Pengguna.

Example : Memperbarui Batas Tingkat Bandwidth Gateway dengan Menggunakan AWS Tools for Windows PowerShell

Contoh PowerShell skrip berikut memperbarui batas bandwidth-rate gateway. Untuk menggunakan skrip contoh ini, Anda harus memberikan gateway Anda Amazon Resource Name (ARN), dan batas upload dan download.

```
<#
.DESCRIPTION
    Update Gateway bandwidth limits.

.NOTES
    PREREQUISITES:
    1) AWS Tools for PowerShell from https://aws.amazon.com/powershell/
    2) Credentials and region stored in session using Initialize-AWSDefault.
    For more info, see https://docs.aws.amazon.com/powershell/latest/userguide/
    specifying-your-aws-credentials.html

.EXAMPLE
    powershell.exe .\SG_UpdateBandwidth.ps1
#>

$UploadBandwidthRate = 51200
$DownloadBandwidthRate = 102400
$gatewayARN = "**** provide gateway ARN ****"

#Update Bandwidth Rate Limits
Update-SGBandwidthRateLimit -GatewayARN $gatewayARN `
                             -AverageUploadRateLimitInBitsPerSec $UploadBandwidthRate `
                             -AverageDownloadRateLimitInBitsPerSec
                             $DownloadBandwidthRate

$limits = Get-SGBandwidthRateLimit -GatewayARN $gatewayARN

Write-Output("`nGateway: " + $gatewayARN);
Write-Output("`nNew Upload Rate: " + $limits.AverageUploadRateLimitInBitsPerSec)
Write-Output("`nNew Download Rate: " + $limits.AverageDownloadRateLimitInBitsPerSec)
```

Mengelola pembaruan gateway

Storage Gateway terdiri dari komponen layanan cloud terkelola dan komponen alat gateway yang Anda terapkan baik lokal, atau di EC2 instans Amazon di AWS cloud. Kedua komponen menerima pembaruan rutin. Topik di bagian ini menjelaskan irama pembaruan ini, cara penerapannya, dan cara mengonfigurasi pengaturan terkait pembaruan di gateway dalam penerapan Anda.

⚠ Important

Anda harus memperlakukan alat Storage Gateway sebagai mesin virtual terkelola, dan tidak boleh mencoba mengakses atau memodifikasi pemasangannya dengan cara apa pun. Mencoba menginstal atau memperbarui paket perangkat lunak apa pun menggunakan metode selain mekanisme pembaruan AWS gateway normal (misalnya, SSM atau alat hypervisor) dapat menyebabkan gateway tidak berfungsi.

Perbarui frekuensi dan perilaku yang diharapkan

AWS memperbarui komponen layanan cloud sesuai kebutuhan tanpa menyebabkan gangguan pada gateway yang digunakan. Peralatan gateway Anda yang digunakan menerima pembaruan pemeliharaan bulanan. Pembaruan pemeliharaan bulanan dapat mencakup peningkatan sistem operasi dan perangkat lunak, perbaikan untuk mengatasi stabilitas, kinerja, dan keamanan, dan akses ke fitur baru. Semua pembaruan bersifat kumulatif, dan tingkatkan gateway ke versi saat ini saat diterapkan. Untuk informasi tentang perubahan spesifik yang disertakan dalam setiap pembaruan, lihat Catatan Rilis [Volume Gateway Appliance](#).

Pembaruan pemeliharaan bulanan dapat menyebabkan gangguan layanan singkat. Host VM gateway tidak perlu reboot selama pembaruan, tetapi gateway tidak akan tersedia untuk waktu yang singkat sementara alat gateway diperbarui dan dimulai ulang.

Saat Anda menerapkan dan mengaktifkan gateway Anda, jadwal jendela pemeliharaan mingguan default ditetapkan. Anda dapat mengubah jadwal jendela pemeliharaan kapan saja. Anda juga dapat menonaktifkan pembaruan pemeliharaan bulanan, tetapi kami sarankan untuk mengaktifkannya.

ℹ Note

Pembaruan mendesak terkadang akan diterapkan sesuai dengan jadwal jendela pemeliharaan, bahkan jika pembaruan pemeliharaan rutin dimatikan.

Sebelum pembaruan apa pun diterapkan ke gateway Anda, AWS beri tahu Anda dengan pesan di konsol Storage Gateway dan Anda AWS Health Dashboard. Untuk informasi selengkapnya, lihat [AWS Health Dashboard](#). Untuk mengubah alamat email tempat pemberitahuan pembaruan perangkat lunak dikirim, lihat [Memperbarui kontak alternatif untuk AWS akun Anda](#) di Panduan Referensi Manajemen AWS Akun.

Saat pembaruan tersedia, tab Detail gateway menampilkan pesan pemeliharaan. Anda juga dapat melihat tanggal dan waktu pembaruan terakhir yang berhasil diterapkan pada tab Detail.

Mengaktifkan atau menonaktifkan pembaruan pemeliharaan

Saat pembaruan pemeliharaan diaktifkan, gateway Anda secara otomatis menerapkan pembaruan ini sesuai dengan jadwal jendela pemeliharaan yang dikonfigurasi. Untuk informasi selengkapnya, lihat .

Jika pembaruan pemeliharaan dimatikan, gateway tidak akan menerapkan pembaruan ini secara otomatis, tetapi Anda selalu dapat menerapkannya secara manual menggunakan konsol Storage Gateway, API, atau CLI. Pembaruan mendesak terkadang akan diterapkan selama jendela pemeliharaan yang dikonfigurasi, terlepas dari pengaturan ini.

Note

Prosedur berikut menjelaskan cara mengaktifkan atau menonaktifkan pembaruan gateway menggunakan konsol Storage Gateway. Untuk mengubah setelan ini secara terprogram menggunakan API, lihat [UpdateMaintenanceStartTime](#) di Referensi Storage Gateway API.

Untuk mengaktifkan atau menonaktifkan pembaruan pemeliharaan menggunakan konsol Storage Gateway:

1. Buka konsol Storage Gateway di <https://console.aws.amazon.com/storagegateway/rumah>.
2. Pada panel navigasi, pilih Gateway, lalu pilih gateway yang ingin Anda konfigurasi pembaruan pemeliharaan.
3. Pilih Tindakan, lalu pilih Edit pengaturan pemeliharaan.
4. Untuk pembaruan Pemeliharaan, pilih Aktif atau Mati.
5. Pilih Simpan perubahan setelah selesai.

Anda dapat memverifikasi pengaturan yang diperbarui pada tab Detail untuk gateway yang dipilih di konsol Storage Gateway.

Ubah jadwal jendela pemeliharaan gateway

Jika pembaruan pemeliharaan diaktifkan, gateway Anda secara otomatis menerapkan pembaruan ini sesuai jadwal jendela pemeliharaan. Pembaruan mendesak terkadang akan diterapkan selama jendela pemeliharaan yang dikonfigurasi, terlepas dari pengaturan pembaruan pemeliharaan.

Note

Prosedur berikut menjelaskan cara memodifikasi jadwal jendela pemeliharaan menggunakan konsol Storage Gateway. Untuk mengubah setelan ini secara terprogram menggunakan API, lihat [UpdateMaintenanceStartTime](#) di Referensi Storage Gateway API.

Untuk mengubah jadwal jendela pemeliharaan menggunakan konsol Storage Gateway:

1. Buka konsol Storage Gateway di <https://console.aws.amazon.com/storagegateway/rumah>.
2. Pada panel navigasi, pilih Gateway, lalu pilih gateway yang ingin Anda konfigurasi pembaruan pemeliharaan.
3. Pilih Tindakan, lalu pilih Edit pengaturan pemeliharaan.
4. Di bawah waktu mulai jendela Pemeliharaan, lakukan hal berikut:
 - a. Untuk Jadwal, pilih Mingguan atau Bulanan untuk mengatur irama jendela pemeliharaan.
 - b. Jika Anda memilih Mingguan, ubah nilai untuk Hari dalam seminggu dan Waktu untuk mengatur titik tertentu selama setiap minggu ketika jendela pemeliharaan akan dimulai.

Jika Anda memilih Bulanan, ubah nilai untuk Hari dalam sebulan dan Waktu untuk mengatur titik tertentu selama setiap bulan ketika jendela pemeliharaan akan dimulai.

Note

Nilai maksimum yang dapat ditetapkan untuk hari dalam sebulan adalah 28. Tidak mungkin mengatur jadwal pemeliharaan untuk dimulai pada hari ke 29 hingga 31. Jika Anda menerima kesalahan saat mengonfigurasi pengaturan ini, itu mungkin berarti perangkat lunak gateway Anda kedaluwarsa. Pertimbangkan untuk memperbarui gateway Anda secara manual terlebih dahulu, dan kemudian mencoba mengonfigurasi jadwal jendela pemeliharaan lagi.

5. Pilih Simpan perubahan setelah selesai.

Anda dapat memverifikasi pengaturan yang diperbarui pada tab Detail untuk gateway yang dipilih di konsol Storage Gateway.

Melakukan tugas pemeliharaan menggunakan konsol lokal

Anda dapat melakukan tugas pemeliharaan berikut menggunakan konsol lokal host. Tugas konsol lokal dapat dilakukan pada host VM atau EC2 instans Amazon. Banyak tugas yang umum di antara host yang berbeda, tetapi ada juga beberapa perbedaan.

Melakukan Tugas di Konsol Lokal VM

Untuk gateway yang digunakan di lokasi, Anda dapat melakukan tugas pemeliharaan berikut menggunakan konsol lokal host VM. Tugas-tugas ini umum untuk VMware, Hyper-V, dan Linux Kernel-based Virtual Machine () host. KVM

Topik

- [Masuk ke Konsol Lokal Menggunakan Kredensial Default](#)
- [Mengatur Kata Sandi Konsol Lokal dari Storage Gateway Console](#)
- [Merutekan Gateway Lokal Anda Melalui Proxy](#)
- [Mengkonfigurasi Jaringan Gateway Anda](#)
- [Menguji Koneksi Gateway Anda ke Internet](#)
- [Menyinkronkan Waktu VM Gateway Anda](#)
- [Menjalankan Perintah Storage Gateway di Konsol Lokal](#)
- [Melihat Status Sumber Daya Sistem Gateway Anda](#)
- [Mengkonfigurasi Adaptor Jaringan untuk Gateway Anda](#)

Masuk ke Konsol Lokal Menggunakan Kredensial Default

Ketika VM siap bagi Anda untuk masuk, layar login akan ditampilkan. Jika ini adalah pertama kalinya Anda masuk ke konsol lokal, Anda menggunakan kredensial login default untuk masuk. Kredensial login default ini memberi Anda akses ke menu tempat Anda dapat mengonfigurasi pengaturan jaringan gateway dan mengubah kata sandi dari konsol lokal. Storage Gateway memungkinkan Anda untuk mengatur kata sandi Anda sendiri dari AWS Storage Gateway konsol alih-alih mengubah kata sandi dari konsol lokal. Anda tidak perlu mengetahui kata sandi default untuk mengatur kata sandi baru. Untuk informasi selengkapnya, lihat [Mengatur Kata Sandi Konsol Lokal dari Storage Gateway Console](#).

Untuk masuk ke konsol lokal gateway

1. Jika ini adalah pertama kalinya Anda masuk ke konsol lokal, masuk ke VM dengan kredensial default. Nama pengguna default adalah `admin` dan kata sandi adalah `password`.

Jika tidak, gunakan kredensial Anda untuk masuk.

Note

Sebaiknya ubah kata sandi default dengan memasukkan angka yang sesuai untuk Gateway Console dari menu utama AWS Appliance Activation - Configuration, lalu jalankan `passwd` perintah. Untuk informasi tentang cara menjalankan perintah, lihat [Menjalankan Perintah Storage Gateway di Konsol Lokal](#). Anda juga dapat mengatur kata sandi Anda sendiri dari AWS Storage Gateway konsol. Untuk informasi selengkapnya, lihat [Mengatur Kata Sandi Konsol Lokal dari Storage Gateway Console](#).

Important

Untuk versi volume atau Tape Gateway yang lebih lama, nama pengguna adalah `sguser` dan kata sandinya `sgpassword`. Jika Anda mengatur ulang kata sandi dan gateway Anda diperbarui ke versi yang lebih baru, nama pengguna Anda akan berubah menjadi `admin` tetapi kata sandi akan dipertahankan.

2. Setelah Anda masuk, Anda melihat menu utama AWS Storage Gateway Configuration, dari mana Anda dapat melakukan berbagai tugas.

Untuk mempelajari tentang tugas ini	Lihat Topik Ini
Konfigurasi SOCKS proxy untuk gateway Anda	Merutekan Gateway Lokal Anda Melalui Proxy.
Konfigurasi jaringan Anda	Mengkonfigurasi Jaringan Gateway Anda.
Uji konektivitas jaringan	Menguji Koneksi Gateway Anda ke Internet.
Kelola waktu VM	Menyinkronkan Waktu VM Gateway Anda.

Untuk mempelajari tentang tugas ini	Lihat Topik Ini
Jalankan perintah konsol Storage Gateway	Menjalankan Perintah Storage Gateway di Konsol Lokal.
Lihat pemeriksaan sumber daya sistem	Melihat Status Sumber Daya Sistem Gateway Anda.

Untuk mematikan gateway, masuk **0**.

Untuk keluar dari sesi konfigurasi, masukkan **X**.

Mengatur Kata Sandi Konsol Lokal dari Storage Gateway Console

Saat Anda masuk ke konsol lokal untuk pertama kalinya, Anda masuk ke VM dengan kredensial default— Nama pengguna adalah `admin` dan kata sandinya. `password` Kami menyarankan agar Anda selalu menetapkan kata sandi baru segera setelah Anda membuat gateway baru Anda. Anda dapat mengatur kata sandi ini dari AWS Storage Gateway konsol daripada konsol lokal jika Anda mau. Anda tidak perlu mengetahui kata sandi default untuk mengatur kata sandi baru.

Untuk mengatur kata sandi konsol lokal di konsol Storage Gateway

1. Buka konsol Storage Gateway di <https://console.aws.amazon.com/storagegateway/rumah>.
2. Pada panel navigasi, pilih Gateway lalu pilih gateway yang ingin Anda atur kata sandi baru.
3. Untuk Tindakan, pilih Setel Kata Sandi Konsol Lokal.
4. Dalam kotak dialog Setel Kata Sandi Konsol Lokal, ketik kata sandi baru, konfirmasi kata sandi, lalu pilih Simpan. Kata sandi baru Anda menggantikan kata sandi default. Storage Gateway tidak menyimpan kata sandi melainkan mengirimkannya dengan aman ke VM.

Note

Kata sandi dapat terdiri dari karakter apa pun pada keyboard dan panjangnya bisa 1 hingga 512 karakter.

Merutekan Gateway Lokal Anda Melalui Proxy

Volume Gateways dan Tape Gateways mendukung konfigurasi proxy Socket Secure versi 5 (SOCKS5) antara gateway lokal dan AWS.

Note

Satu-satunya konfigurasi proxy yang didukung adalah SOCKS5.

Jika gateway Anda harus menggunakan server proxy untuk berkomunikasi ke internet, maka Anda perlu mengonfigurasi pengaturan SOCKS proxy untuk gateway Anda. Anda melakukan ini dengan menentukan alamat IP dan nomor port untuk host yang menjalankan proxy Anda. Setelah Anda melakukannya, Storage Gateway merutekan semua lalu lintas melalui server proxy Anda. Untuk informasi tentang persyaratan jaringan untuk gateway Anda, lihat [Persyaratan jaringan dan firewall](#).

Prosedur berikut menunjukkan cara mengkonfigurasi SOCKS proxy untuk Volume Gateway dan Tape Gateway.

Untuk mengonfigurasi SOCKS5 proxy untuk volume dan Tape Gateways

1. Masuk ke konsol lokal gateway Anda.
 - VMware ESXi— untuk informasi lebih lanjut, lihat [Mengakses Konsol Lokal Gateway dengan VMware ESXi](#).
 - Microsoft Hyper-V — untuk informasi selengkapnya, lihat [Akses Konsol Lokal Gateway dengan Microsoft Hyper-V](#)
 - KVM— untuk informasi lebih lanjut, lihat [Mengakses Konsol Lokal Gateway dengan Linux KVM](#).
2. Dari AWS Storage Gateway - menu utama Konfigurasi, masukkan angka yang sesuai untuk memilih Konfigurasi SOCKS Proxy.
3. Dari menu AWS Storage Gateway SOCKS Proxy Configuration, masukkan angka yang sesuai untuk melakukan salah satu tugas berikut:

Untuk Melakukan Tugas Ini

Konfigurasi SOCKS proxy

Lakukan Ini

Masukkan angka yang sesuai untuk memilih Configure SOCKS Proxy.

Untuk Melakukan Tugas Ini	Lakukan Ini
	Anda harus menyediakan nama host dan port untuk menyelesaikan konfigurasi.
Lihat konfigurasi SOCKS proxy saat ini	<p>Masukkan angka yang sesuai untuk memilih Lihat Konfigurasi SOCKS Proksi Saat Ini.</p> <p>Jika SOCKS proxy tidak dikonfigurasi, pesan akan SOCKS Proxy not configured ditampilkan. Jika SOCKS proxy dikonfigurasi, nama host dan port proxy ditampilkan.</p>
Hapus konfigurasi SOCKS proxy	<p>Masukkan angka yang sesuai untuk memilih Hapus Konfigurasi SOCKS Proxy.</p> <p>Pesan SOCKS Proxy Configuration Removed ditampilkan.</p>

4. Mulai ulang VM Anda untuk menerapkan HTTP konfigurasi Anda.

Mengkonfigurasi Jaringan Gateway Anda

Konfigurasi jaringan default untuk gateway adalah Dynamic Host Configuration Protocol (DHCP). Dengan DHCP, gateway Anda secara otomatis diberi alamat IP. Dalam beberapa kasus, Anda mungkin perlu menetapkan IP gateway Anda secara manual sebagai alamat IP statis, seperti yang dijelaskan berikut.

Untuk mengkonfigurasi gateway Anda untuk menggunakan alamat IP statis

1. Masuk ke konsol lokal gateway Anda.
 - VMware ESXi— untuk informasi lebih lanjut, lihat [Mengakses Konsol Lokal Gateway dengan VMware ESXi](#).
 - Microsoft Hyper-V — untuk informasi selengkapnya, lihat. [Akses Konsol Lokal Gateway dengan Microsoft Hyper-V](#)
 - KVM— untuk informasi lebih lanjut, lihat [Mengakses Konsol Lokal Gateway dengan Linux KVM](#).

2. Dari AWS Storage Gateway - menu utama Konfigurasi, masukkan angka yang sesuai untuk memilih Konfigurasi Jaringan.
3. Dari menu AWS Storage Gateway Network Configuration, lakukan salah satu tugas berikut:

Untuk Melakukan Tugas Ini	Lakukan Ini
Jelaskan adaptor jaringan	<p>Masukkan angka yang sesuai untuk memilih Deskripsi Adaptor.</p> <p>Daftar nama adaptor muncul, dan Anda diminta untuk mengetikkan nama adaptor — misalnya, eth0. Jika adaptor yang Anda tentukan sedang digunakan, informasi berikut tentang adaptor akan ditampilkan:</p> <ul style="list-style-type: none">• Alamat kontrol akses media (MAC)• Alamat IP• Netmask• Alamat IP Gateway• DHCPstatus diaktifkan <p>Anda menggunakan nama adaptor yang tercantum di sini saat Anda mengonfigurasi alamat IP statis atau mengatur adaptor default gateway Anda.</p>
Konfigurasi DHCP	<p>Masukkan angka yang sesuai untuk memilih Konfigurasi DHCP.</p> <p>Anda diminta untuk mengkonfigurasi antarmuka jaringan untuk digunakan DHCP.</p>

Untuk Melakukan Tugas Ini	Lakukan Ini
Konfigurasi alamat IP statis untuk gateway Anda	<p>Masukkan angka yang sesuai untuk memilih Konfigurasi IP Statis.</p> <p>Anda diminta untuk mengetik informasi berikut untuk mengkonfigurasi IP statis:</p> <ul style="list-style-type: none">• Nama adaptor jaringan• Alamat IP• Netmask• Alamat gateway default• Alamat Layanan Nama Domain Utama (DNS)• DNSAlamat sekunder <div data-bbox="829 1161 1511 1570" style="border: 1px solid #f08080; border-radius: 10px; padding: 10px;"><p> Important</p><p>Jika gateway Anda telah diaktifkan, Anda harus mematikannya dan memulai ulang dari konsol Storage Gateway agar pengaturan diterapkan. Untuk informasi selengkapnya, lihat Mematikan VM Gateway Anda.</p></div> <p>Jika gateway Anda menggunakan lebih dari satu antarmuka jaringan, Anda harus mengatur semua antarmuka yang diaktifkan untuk menggunakan DHCP atau alamat IP statis.</p>

Untuk Melakukan Tugas Ini	Lakukan Ini
	<p>Misalnya, VM gateway Anda menggunakan dua antarmuka yang dikonfigurasi sebagai DHCP. Jika Anda kemudian mengatur satu antarmuka ke IP statis, antarmuka lainnya dinonaktifkan. Untuk mengaktifkan antarmuka dalam hal ini, Anda harus mengaturnya ke IP statis.</p> <p>Jika kedua antarmuka awalnya diatur untuk menggunakan alamat IP statis dan Anda kemudian mengatur gateway untuk digunakan DHCP, kedua antarmuka akan digunakan. DHCP</p>

Untuk Melakukan Tugas Ini	Lakukan Ini
Konfigurasi nama host untuk gateway Anda	<p>Masukkan angka yang sesuai untuk memilih Configure Hostname.</p> <p>Anda diminta untuk memilih apakah gateway akan menggunakan nama host statis yang Anda tentukan, atau mendapatkannya secara otomatis melalui DHCP atau r. DNS</p> <p>Jika Anda memilih Statis, Anda diminta untuk memberikan nama host statis, seperti. <code>testgateway.example.com</code> Masukkan y untuk menerapkan konfigurasi.</p> <div data-bbox="829 800 1507 1304"><p> Note</p><p>Jika Anda mengonfigurasi nama host statis untuk gateway Anda, pastikan bahwa nama host yang disediakan ada di domain tempat gateway bergabung . Anda juga harus membuat catatan A di DNS sistem Anda yang mengarahkan alamat IP gateway ke nama host statisnya.</p></div>

Untuk Melakukan Tugas Ini	Lakukan Ini
<p>Setel ulang semua konfigurasi jaringan gateway Anda ke DHCP</p>	<p>Masukkan angka yang sesuai untuk memilih Reset all to DHCP.</p> <p>Semua antarmuka jaringan diatur untuk digunakan DHCP.</p> <div data-bbox="829 541 1511 999" style="border: 1px solid #f08080; border-radius: 10px; padding: 10px;"><p> Important</p><p>Jika gateway Anda telah diaktifkan, Anda harus mematikan dan memulai ulang gateway Anda dari konsol Storage Gateway agar pengaturan diterapkan. Untuk informasi selengkapnya, lihat Mematikan VM Gateway Anda.</p></div>
<p>Tetapkan adaptor rute default gateway Anda</p>	<p>Masukkan angka yang sesuai untuk memilih Set Default Adapter.</p> <p>Adaptor yang tersedia untuk gateway Anda ditampilkan, dan Anda diminta untuk memilih salah satu adaptor—misalnya, eth0</p>
<p>Lihat DNS konfigurasi gateway Anda</p>	<p>Masukkan angka yang sesuai untuk memilih Lihat DNS Konfigurasi.</p> <p>Alamat IP dari server DNS nama primer dan sekunder ditampilkan.</p>

Untuk Melakukan Tugas Ini	Lakukan Ini
Lihat tabel perutean	Masukkan angka yang sesuai untuk memilih Lihat Rute. Rute default gateway Anda ditampilkan.

Menguji Koneksi Gateway Anda ke Internet

Anda dapat menggunakan konsol lokal gateway Anda untuk menguji koneksi internet Anda. Tes ini dapat berguna ketika Anda memecahkan masalah jaringan dengan gateway Anda.

Untuk menguji koneksi gateway Anda ke internet

1. Masuk ke konsol lokal gateway Anda.
 - VMwareESXi— untuk informasi lebih lanjut, lihat [Mengakses Konsol Lokal Gateway dengan VMware ESXi](#).
 - Microsoft Hyper-V — untuk informasi selengkapnya, lihat. [Akses Konsol Lokal Gateway dengan Microsoft Hyper-V](#)
 - KVM— untuk informasi lebih lanjut, lihat [Mengakses Konsol Lokal Gateway dengan Linux KVM](#).
2. Dari AWS Storage Gateway - menu utama Konfigurasi, masukkan angka yang sesuai untuk memilih Test Network Connectivity.

Jika gateway Anda telah diaktifkan, tes konektivitas segera dimulai. Untuk gateway yang belum diaktifkan, Anda harus menentukan jenis titik akhir dan Wilayah AWS seperti yang dijelaskan dalam langkah-langkah berikut.

3. Jika gateway Anda belum diaktifkan, masukkan angka yang sesuai untuk memilih jenis titik akhir untuk gateway Anda.
4. Jika Anda memilih jenis titik akhir publik, masukkan angka yang sesuai untuk memilih Wilayah AWS yang ingin Anda uji. Untuk didukung Wilayah AWS dan daftar titik akhir AWS layanan yang dapat Anda gunakan dengan Storage Gateway, lihat [AWS Storage Gateway titik akhir dan kuota di. Referensi Umum AWS](#)

Saat pengujian berlangsung, setiap titik akhir menampilkan [PASSED] atau [FAILED], yang menunjukkan status koneksi sebagai berikut:

Pesan	Deskripsi
[PASSED]	Storage Gateway memiliki konektivitas jaringan.
[FAILED]	Storage Gateway tidak memiliki konektivitas jaringan.

Menyinkronkan Waktu VM Gateway Anda

Setelah gateway Anda digunakan dan dijalankan, dalam beberapa skenario waktu VM gateway dapat melayang. Misalnya, jika ada pemadaman jaringan yang berkepanjangan dan host dan gateway hypervisor Anda tidak mendapatkan pembaruan waktu, maka waktu VM gateway akan berbeda dari waktu sebenarnya. Ketika ada penyimpangan waktu, perbedaan terjadi antara waktu yang dinyatakan saat operasi seperti snapshot terjadi dan waktu sebenarnya saat operasi terjadi.

Untuk gateway yang digunakan VMwareESXi, mengatur waktu host hypervisor dan menyinkronkan waktu VM ke host sudah cukup untuk menghindari penyimpangan waktu. Untuk informasi selengkapnya, lihat [Sinkronisasi Waktu VM dengan Waktu Host](#).

Untuk gateway yang digunakan di Microsoft Hyper-V, Anda harus memeriksa waktu VM Anda secara berkala. Untuk informasi selengkapnya, lihat [Menyinkronkan Waktu VM Gateway Anda](#).

Menjalankan Perintah Storage Gateway di Konsol Lokal

Konsol lokal VM di Storage Gateway membantu menyediakan lingkungan yang aman untuk mengonfigurasi dan mendiagnosis masalah dengan gateway Anda. Dengan menggunakan perintah konsol lokal, Anda dapat melakukan tugas pemeliharaan seperti menyimpan tabel perutean, menghubungkan ke AWS Support, dan sebagainya.



Untuk menjalankan konfigurasi atau perintah diagnostik

1. Masuk ke konsol lokal gateway Anda:

- Untuk informasi selengkapnya tentang masuk ke konsol VMware ESXi lokal, lihat [Mengakses Konsol Lokal Gateway dengan VMware ESXi](#).
- Untuk informasi selengkapnya tentang masuk ke konsol lokal Microsoft Hyper-V, lihat [Akses Konsol Lokal Gateway dengan Microsoft Hyper-V](#)

- Untuk informasi selengkapnya tentang masuk ke konsol KVM lokal, lihat [Mengakses Konsol Lokal Gateway dengan Linux KVM](#).
2. Dari menu utama Aktivasi AWS Alat - Konfigurasi, masukkan angka yang sesuai untuk memilih Gateway Console.
 3. Dari prompt perintah konsol gateway, masukkan **h**.

Konsol menampilkan AVAILABLECOMMANDS menu, yang mencantumkan perintah yang tersedia:

Perintah	Fungsi
menggali	Kumpulkan output dari penggalian untuk DNS pemecahan masalah.
keluar	Kembali ke menu Konfigurasi.
-h	Tampilkan daftar perintah yang tersedia.
ifconfig	Lihat atau konfigurasi antarmuka jaringan. <div data-bbox="834 1056 1507 1419" style="border: 1px solid #add8e6; border-radius: 10px; padding: 10px; margin-top: 10px;"> <p> Note</p> <p>Sebaiknya konfigurasi pengaturan jaringan atau IP menggunakan konsol Storage Gateway atau opsi menu konsol lokal khusus. Untuk petunjuk, lihat Gateway Anda.</p> </div>
ip	Menampilkan/memanipulasi routing, perangkat, dan terowongan. <div data-bbox="834 1581 1507 1808" style="border: 1px solid #add8e6; border-radius: 10px; padding: 10px; margin-top: 10px;"> <p> Note</p> <p>Sebaiknya konfigurasi pengaturan jaringan atau IP menggunakan konsol Storage Gateway atau opsi menu</p> </div>

Perintah	Fungsi
	konsol lokal khusus. Untuk petunjuk, lihat Gateway Anda .
iptables	Alat administrasi untuk penyaringan IPv4 paket dan. NAT
ncport	Uji konektivitas ke TCP port tertentu pada jaringan.
nping	Kumpulkan output dari nping untuk pemecahan masalah jaringan.
open-support-channel	Connect to AWS Support
passwd	Perbarui token otentikasi.
simpan-iptables	Pertahankan tabel IP.
save-routing-table	Simpan entri tabel routing yang baru ditambahkan.
sslcheck	Mengembalikan output dengan penerbit sertifikat

 **Note**

Storage Gateway menggunakan verifikasi penerbit sertifikat dan tidak mendukung inspeksi ssl. Jika perintah ini mengembalikan penerbit selain `aws-appliance@amazon.com`, maka kemungkinan aplikasi melakukan inspeksi ssl. Dalam hal ini, kami sarankan untuk melewati inspeksi ssl untuk alat Storage Gateway.

Perintah	Fungsi
tcptracert	Kumpulkan output traceroute pada TCP lalu lintas ke tujuan.

4. Dari prompt perintah konsol gateway, masukkan perintah yang sesuai untuk fungsi yang ingin Anda gunakan, dan ikuti petunjuknya.

Untuk mempelajari tentang perintah, masukkan `man + command name` pada command prompt.

Melihat Status Sumber Daya Sistem Gateway Anda

Ketika gateway Anda dimulai, ia memeriksa CPU inti virtualnya, ukuran volume root, dan RAM. Ini kemudian menentukan apakah sumber daya sistem ini cukup untuk gateway Anda berfungsi dengan baik. Anda dapat melihat hasil pemeriksaan ini di konsol lokal gateway.

Untuk melihat status pemeriksaan sumber daya sistem

1. Masuk ke konsol lokal gateway Anda:
 - Untuk informasi selengkapnya tentang masuk ke VMware ESXi konsol, lihat [Mengakses Konsol Lokal Gateway dengan VMware ESXi](#).
 - Untuk informasi selengkapnya tentang masuk ke konsol lokal Microsoft Hyper-V, lihat [Akses Konsol Lokal Gateway dengan Microsoft Hyper-V](#)
 - Untuk informasi selengkapnya tentang masuk ke konsol KVM lokal, lihat [Mengakses Konsol Lokal Gateway dengan Linux KVM](#).
2. Dari menu utama Aktivasi AWS Alat - Konfigurasi, masukkan angka yang sesuai untuk memilih Lihat Pemeriksaan Sumber Daya Sistem.

Setiap sumber daya menampilkan [OK], [WARNING], atau [FAIL], yang menunjukkan status sumber daya sebagai berikut:

Pesan	Deskripsi
[Oke]	Sumber daya telah lulus pemeriksaan sumber daya sistem.

Pesan	Deskripsi
[WARNING]	Sumber daya tidak memenuhi persyaratan yang disarankan, tetapi gateway Anda dapat terus berfungsi. Storage Gateway menampilkan pesan yang menjelaskan hasil pemeriksaan sumber daya.
[FAIL]	Sumber daya tidak memenuhi persyaratan minimum. Gateway Anda mungkin tidak berfungsi dengan baik. Storage Gateway menampilkan pesan yang menjelaskan hasil pemeriksaan sumber daya.

Konsol juga menampilkan jumlah kesalahan dan peringatan di sebelah opsi menu centang sumber daya.

Mengkonfigurasi Adaptor Jaringan untuk Gateway Anda

Secara default, Storage Gateway dikonfigurasi untuk menggunakan jenis adaptor jaringan E1000, tetapi Anda dapat mengkonfigurasi ulang gateway Anda untuk menggunakan adaptor jaringan VMXNET3 (10 GbE). Anda juga dapat mengkonfigurasi Storage Gateway sehingga dapat diakses oleh lebih dari satu alamat IP. Anda melakukan ini dengan mengonfigurasi gateway Anda untuk menggunakan lebih dari satu adaptor jaringan.

Topik

- [Mengkonfigurasi Gateway Anda untuk Menggunakan Adaptor VMXNET3 Jaringan](#)
- [Mengkonfigurasi Gateway Anda untuk Beberapa NICs](#)

Mengkonfigurasi Gateway Anda untuk Menggunakan Adaptor VMXNET3 Jaringan

Storage Gateway mendukung jenis adaptor jaringan E1000 di keduanya VMware ESXi dan host hypervisor Microsoft Hyper-V. Namun, jenis adaptor jaringan VMXNET3 (10 GbE) hanya didukung di VMware ESXi hypervisor. Jika gateway Anda di-host di VMware ESXi hypervisor, Anda dapat mengonfigurasi ulang gateway Anda untuk menggunakan jenis adaptor (VMXNET310 GbE). Untuk

informasi selengkapnya tentang adaptor ini, lihat [Memilih adaptor jaringan untuk mesin virtual Anda](#) di situs web Broadcom (VMware).

⚠ Important

Untuk memilih VMXNET3, tipe sistem operasi tamu Anda harus Other Linux64.

Berikut adalah langkah-langkah yang Anda ambil untuk mengonfigurasi gateway Anda untuk menggunakan VMXNET3 adaptor:

1. Lepaskan adaptor E1000 default.
2. Tambahkan VMXNET3 adaptor.
3. Mulai ulang gateway Anda.
4. Konfigurasi adaptor untuk jaringan.

Detail tentang cara melakukan setiap langkah berikut.

Untuk menghapus adaptor E1000 default dan mengonfigurasi gateway Anda untuk menggunakan adaptor VMXNET3

1. Di VMware, buka menu konteks (klik kanan) untuk gateway Anda dan pilih Edit Pengaturan.
2. Di jendela Virtual Machine Properties, pilih tab Hardware.
3. Untuk Perangkat Keras, pilih Adaptor jaringan. Perhatikan bahwa adaptor saat ini adalah E1000 di bagian Jenis Adaptor. Anda akan mengganti adaptor ini dengan VMXNET3 adaptor.

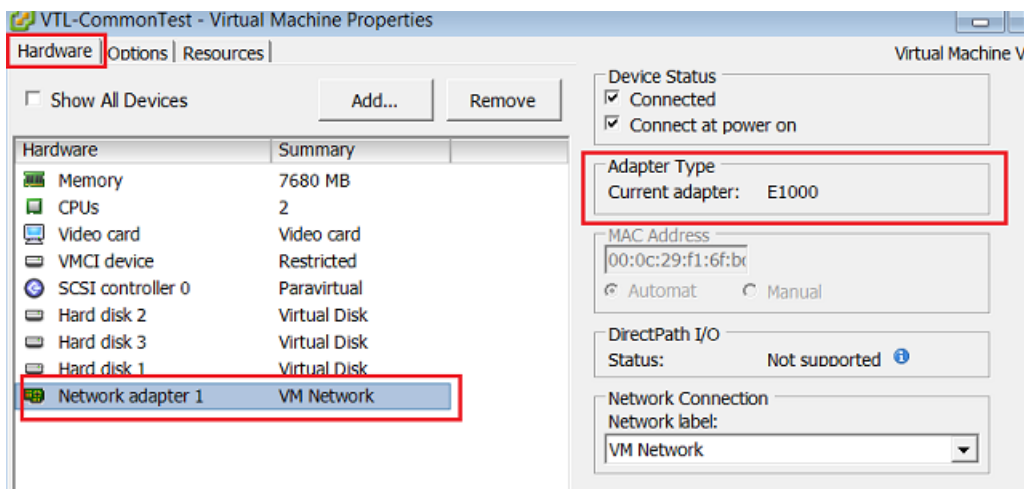

4. Pilih adaptor jaringan E1000, lalu pilih Hapus. Dalam contoh ini, adaptor jaringan E1000 adalah Adaptor jaringan 1.

 Note

Meskipun Anda dapat menjalankan E1000 dan adaptor VMXNET3 jaringan di gateway Anda secara bersamaan, kami tidak menyarankan melakukannya karena dapat menyebabkan masalah jaringan.

5. Pilih Tambah untuk membuka wizard Tambah Perangkat Keras.
6. Pilih Adaptor Ethernet, lalu pilih Berikutnya.
7. Di wizard Jenis Jaringan, pilih **VMXNET3** Jenis Adaptor, lalu pilih Berikutnya.
8. Di wizard properti Mesin Virtual, verifikasi di bagian Jenis Adaptor bahwa Adaptor Saat Ini diatur VMXNET3, lalu pilih OK.
9. Di VMware vSphere klien, matikan gateway Anda.
10. Di VMware vSphere klien, restart gateway Anda.

Setelah gateway Anda restart, konfigurasi ulang adaptor yang baru saja Anda tambahkan untuk memastikan konektivitas jaringan ke internet terjaln.

Untuk mengkonfigurasi adaptor untuk jaringan

1. Di vSphere klien, pilih tab Konsol untuk memulai konsol lokal. Gunakan kredensial login default untuk masuk ke konsol lokal gateway untuk tugas konfigurasi ini. Untuk selengkapnya tentang cara masuk menggunakan kredensial default, lihat .
2. Pada prompt, masukkan angka yang sesuai untuk memilih Konfigurasi Jaringan.
3. Pada prompt, masukkan angka yang sesuai untuk memilih Reset semua ke DHCP, dan kemudian masukkan **y** (untuk ya) pada prompt untuk mengatur semua adaptor untuk menggunakan Dynamic Host Configuration Protocol (DHCP). Semua adaptor yang tersedia diatur untuk digunakan DHCP.

Jika gateway Anda sudah diaktifkan, Anda harus mematikannya dan memulai ulang dari Storage Gateway Management Console. Setelah gateway restart, Anda harus menguji konektivitas jaringan ke internet. Untuk informasi tentang cara menguji konektivitas jaringan, lihat [Menguji Koneksi Gateway Anda ke Internet](#).

Mengkonfigurasi Gateway Anda untuk Beberapa NICs

Jika Anda mengkonfigurasi gateway Anda untuk menggunakan beberapa adapter jaringan (NICs), itu dapat diakses oleh lebih dari satu alamat IP. Anda mungkin ingin melakukan hal ini dalam situasi berikut:

- Memaksimalkan throughput — Anda mungkin ingin memaksimalkan throughput ke gateway saat adaptor jaringan menjadi hambatan.
- Pemisahan aplikasi — Anda mungkin perlu memisahkan cara aplikasi Anda menulis ke volume gateway. Misalnya, Anda mungkin memilih untuk memiliki aplikasi penyimpanan penting secara eksklusif menggunakan satu adaptor tertentu yang ditentukan untuk gateway Anda.
- Kendala jaringan — Lingkungan aplikasi Anda mungkin mengharuskan Anda menyimpan SCSI target i Anda dan inisiator yang terhubung ke mereka dalam jaringan terisolasi yang berbeda dari jaringan tempat gateway berkomunikasi. AWS

Dalam kasus penggunaan multi-adaptor yang khas, satu adaptor dikonfigurasi sebagai rute yang digunakan gateway untuk berkomunikasi AWS (yaitu, sebagai gateway default). Kecuali untuk adaptor yang satu ini, inisiator harus berada di subnet yang sama dengan adaptor yang berisi SCSI target i yang mereka sambungkan. Jika tidak, komunikasi dengan target yang dituju mungkin tidak mungkin dilakukan. Jika target dikonfigurasi pada adaptor yang sama yang digunakan untuk komunikasi dengan AWS, maka SCSI lalu lintas untuk target itu dan AWS lalu lintas akan mengalir melalui adaptor yang sama.

Saat Anda mengonfigurasi satu adaptor untuk terhubung ke konsol Storage Gateway dan kemudian menambahkan adaptor kedua, Storage Gateway secara otomatis mengonfigurasi tabel rute untuk menggunakan adaptor kedua sebagai rute pilihan. Untuk petunjuk tentang cara mengkonfigurasi beberapa adaptor, lihat bagian berikut.

- [Mengkonfigurasi Gateway Anda untuk Beberapa NICs di Host VMware ESXi](#)
- [Mengkonfigurasi Gateway Anda untuk Beberapa NICs di Microsoft Hyper-V Host](#)

Melakukan Tugas di Konsol EC2 Lokal Amazon

Beberapa tugas pemeliharaan mengharuskan Anda masuk ke konsol lokal saat menjalankan gateway yang diterapkan pada EC2 instance Amazon. Bagian ini menjelaskan cara masuk ke konsol lokal dan melakukan tugas pemeliharaan.

Topik

- [Masuk ke Konsol Lokal Amazon EC2 Gateway Anda](#)
- [Merutekan gateway Anda yang digunakan EC2 melalui proxy HTTP](#)
- [Menguji konektivitas jaringan gateway Anda](#)
- [Melihat status sumber daya sistem gateway Anda](#)
- [Menjalankan perintah Storage Gateway di konsol lokal](#)

Masuk ke Konsol Lokal Amazon EC2 Gateway Anda

Anda dapat terhubung ke EC2 instans Amazon menggunakan klien Secure Shell (SSH). Untuk informasi selengkapnya, lihat [Connect to Your Instance](#) di Panduan EC2 Pengguna Amazon. Untuk menghubungkan dengan cara ini, Anda akan memerlukan SSH key pair yang Anda tentukan saat meluncurkan instance. Untuk informasi tentang pasangan EC2 kunci Amazon, lihat [Pasangan EC2 Kunci](#) Amazon di Panduan EC2 Pengguna Amazon.

Untuk masuk ke konsol lokal gateway

1. Masuk ke konsol lokal Anda. Jika Anda terhubung ke EC2 instans Anda dari komputer Windows, masuk sebagai admin.
2. Setelah Anda masuk, Anda melihat menu utama AWS Storage Gateway - Configuration, dari mana Anda dapat melakukan berbagai tugas.

Untuk mempelajari tentang tugas ini	Lihat Topik Ini
Konfigurasi SOCKS proxy untuk gateway Anda	Merutekan gateway Anda yang digunakan EC2 melalui proxy HTTP
Uji konektivitas jaringan	Menguji konektivitas jaringan gateway Anda
Jalankan perintah konsol Storage Gateway	Menjalankan perintah Storage Gateway di konsol lokal
Lihat pemeriksaan sumber daya sistem	Melihat status sumber daya sistem gateway Anda.

Untuk mematikan gateway, masuk **0**.

Untuk keluar dari sesi konfigurasi, masukkan **X**.

Merutekan gateway Anda yang digunakan EC2 melalui proxy HTTP

Storage Gateway mendukung konfigurasi proxy Socket Secure versi 5 (SOCKS5) antara gateway yang digunakan di Amazon EC2 dan AWS.

Jika gateway Anda harus menggunakan server proxy untuk berkomunikasi ke internet, maka Anda perlu mengonfigurasi pengaturan HTTP proxy untuk gateway Anda. Anda melakukan ini dengan menentukan alamat IP dan nomor port untuk host yang menjalankan proxy Anda. Setelah Anda melakukannya, Storage Gateway merutekan semua lalu lintas AWS endpoint melalui server proxy Anda. Komunikasi antara gateway dan titik akhir dienkripsi, bahkan saat menggunakan proxy. HTTP

Untuk merutekan lalu lintas internet gateway Anda melalui server proxy lokal

1. Masuk ke konsol lokal gateway Anda. Untuk petunjuk, silakan lihat [Masuk ke Konsol Lokal Amazon EC2 Gateway Anda](#).
2. Dari menu utama AWS Appliance Activation - Configuration, masukkan angka yang sesuai untuk memilih Configure HTTP Proxy.
3. Dari menu AWS Appliance Activation HTTP Proxy Configuration, masukkan angka yang sesuai untuk tugas yang ingin Anda lakukan:
 - Konfigurasi HTTP proxy - Anda harus menyediakan nama host dan port untuk menyelesaikan konfigurasi.
 - Lihat konfigurasi HTTP proxy saat ini - Jika HTTP proxy tidak dikonfigurasi, pesan akan HTTP Proxy not configured ditampilkan. Jika HTTP proxy dikonfigurasi, nama host dan port proxy ditampilkan.
 - Hapus konfigurasi HTTP proxy - Pesan HTTP Proxy Configuration Removed ditampilkan.

Menguji konektivitas jaringan gateway Anda

Anda dapat menggunakan konsol lokal gateway Anda untuk menguji konektivitas jaringan Anda. Tes ini dapat berguna ketika Anda memecahkan masalah jaringan dengan gateway Anda.

Untuk menguji konektivitas gateway Anda

1. Masuk ke konsol lokal gateway Anda. Untuk petunjuk, silakan lihat [Masuk ke Konsol Lokal Amazon EC2 Gateway Anda](#).

2. Dari menu utama Aktivasi AWS Alat - Konfigurasi, masukkan angka yang sesuai untuk memilih Uji Konektivitas Jaringan.

Jika gateway Anda telah diaktifkan, tes konektivitas segera dimulai. Untuk gateway yang belum diaktifkan, Anda harus menentukan jenis titik akhir dan Wilayah AWS seperti yang dijelaskan dalam langkah-langkah berikut.

3. Jika gateway Anda belum diaktifkan, masukkan angka yang sesuai untuk memilih jenis titik akhir untuk gateway Anda.
4. Jika Anda memilih jenis titik akhir publik, masukkan angka yang sesuai untuk memilih Wilayah AWS yang ingin Anda uji. Untuk didukung Wilayah AWS dan daftar titik akhir AWS layanan yang dapat Anda gunakan dengan Storage Gateway, lihat [AWS Storage Gateway titik akhir dan kuota](#) di Referensi Umum AWS

Saat pengujian berlangsung, setiap titik akhir menampilkan [PASSED] atau [FAILED], yang menunjukkan status koneksi sebagai berikut:

Pesan	Deskripsi
[PASSED]	Storage Gateway memiliki konektivitas jaringan.
[FAILED]	Storage Gateway tidak memiliki konektivitas jaringan.

Melihat status sumber daya sistem gateway Anda

Ketika gateway Anda dimulai, ia memeriksa CPU inti virtualnya, ukuran volume root, dan RAM. Ini kemudian menentukan apakah sumber daya sistem ini cukup untuk gateway Anda berfungsi dengan baik. Anda dapat melihat hasil pemeriksaan ini di konsol lokal gateway.

Untuk melihat status pemeriksaan sumber daya sistem

1. Masuk ke konsol lokal gateway Anda. Untuk petunjuk, silakan lihat [Masuk ke Konsol Lokal Amazon EC2 Gateway Anda](#).
2. Dari menu utama Aktivasi AWS Alat - Konfigurasi, masukkan angka yang sesuai untuk memilih Lihat Pemeriksaan Sumber Daya Sistem.

Setiap sumber daya menampilkan [OK], [WARNING], atau [FAIL], yang menunjukkan status sumber daya sebagai berikut:

Pesan	Deskripsi
[Oke]	Sumber daya telah lulus pemeriksaan sumber daya sistem.
[WARNING]	Sumber daya tidak memenuhi persyaratan yang disarankan, tetapi gateway Anda dapat terus berfungsi. Storage Gateway menampilkan pesan yang menjelaskan hasil pemeriksaan sumber daya.
[FAIL]	Sumber daya tidak memenuhi persyaratan minimum. Gateway Anda mungkin tidak berfungsi dengan baik. Storage Gateway menampilkan pesan yang menjelaskan hasil pemeriksaan sumber daya.

Konsol juga menampilkan jumlah kesalahan dan peringatan di sebelah opsi menu centang sumber daya.

Menjalankan perintah Storage Gateway di konsol lokal



AWS Storage Gateway Konsol membantu menyediakan lingkungan yang aman untuk mengonfigurasi dan mendiagnosis masalah dengan gateway Anda. Dengan menggunakan perintah konsol, Anda dapat melakukan tugas pemeliharaan seperti menyimpan tabel perutean atau menghubungkan ke AWS Support.

Untuk menjalankan konfigurasi atau perintah diagnostik

1. Masuk ke konsol lokal gateway Anda. Untuk petunjuk, silakan lihat [Masuk ke Konsol Lokal Amazon EC2 Gateway Anda](#).
2. Dari menu utama Aktivasi AWS Alat - Konfigurasi, masukkan angka yang sesuai untuk memilih Gateway Console.

3. Dari prompt perintah konsol gateway, masukkanh.

Konsol menampilkan AVAILABLECOMMANDS menu, yang mencantumkan perintah yang tersedia:

Perintah	Fungsi
menggali	Kumpulkan output dari penggalian untuk DNS pemecahan masalah.
keluar	Kembali ke menu Konfigurasi.
-h	Tampilkan daftar perintah yang tersedia.
ifconfig	Lihat atau konfigurasi antarmuka jaringan. <div data-bbox="836 835 1507 1150" style="border: 1px solid #add8e6; border-radius: 10px; padding: 10px; margin-top: 10px;"> <p> Note</p> <p>Sebaiknya konfigurasi pengaturan jaringan atau IP menggunakan konsol Storage Gateway atau opsi menu konsol lokal khusus.</p> </div>
ip	Menampilkan/memanipulasi routing, perangkat , dan terowongan. <div data-bbox="836 1312 1507 1627" style="border: 1px solid #add8e6; border-radius: 10px; padding: 10px; margin-top: 10px;"> <p> Note</p> <p>Sebaiknya konfigurasi pengaturan jaringan atau IP menggunakan konsol Storage Gateway atau opsi menu konsol lokal khusus.</p> </div>
iptables	Alat administrasi untuk penyaringan IPv4 paket dan. NAT
ncport	Uji konektivitas ke TCP port tertentu pada jaringan.

Perintah	Fungsi
nping	Kumpulkan output dari nping untuk pemecahan masalah jaringan.
open-support-channel	Connect to AWS Support.
simpan-iptables	Pertahankan tabel IP.
save-routing-table	Simpan entri tabel routing yang baru ditambahkan.
sslcheck	Periksa SSL validitas untuk pemecahan masalah jaringan.
tcptraceroute	Kumpulkan output traceroute pada TCP lalu lintas ke tujuan.

4. Dari prompt perintah konsol gateway, masukkan perintah yang sesuai untuk fungsi yang ingin Anda gunakan, dan ikuti petunjuknya.

Untuk mempelajari tentang perintah, masukkan nama perintah diikuti dengan `-h` opsi, misalnya: `sslcheck -h`.

Mengakses Konsol Lokal Gateway

Cara Anda mengakses konsol lokal VM Anda tergantung pada jenis Hypervisor tempat Anda menerapkan VM gateway Anda. Di bagian ini, Anda dapat menemukan informasi tentang cara mengakses konsol lokal VM menggunakan Linux Kernel berbasis Virtual Machine (KVM), VMware ESXi dan Microsoft Hyper-V Manager.

Topik

- [Mengakses Konsol Lokal Gateway dengan Linux KVM](#)
- [Mengakses Konsol Lokal Gateway dengan VMware ESXi](#)
- [Akses Konsol Lokal Gateway dengan Microsoft Hyper-V](#)

Mengakses Konsol Lokal Gateway dengan Linux KVM

Ada berbagai cara untuk mengkonfigurasi mesin virtual yang berjalan KVM, tergantung pada distribusi Linux yang digunakan. Petunjuk untuk mengakses opsi KVM konfigurasi dari baris perintah ikuti. Instruksi mungkin berbeda tergantung pada KVM implementasi Anda.

Untuk mengakses konsol lokal gateway Anda dengan KVM

1. Gunakan perintah berikut untuk daftar VMs yang saat ini tersedia di KVM.

```
# virsh list
```

Anda dapat memilih tersedia VMs oleh Id.

```
[[root@localhost vms]# virsh list
 Id      Name           State
-----
 7       SGW_KVM        running

[[root@localhost vms]# virsh console 7
```

2. Gunakan perintah berikut untuk mengakses konsol lokal.

```
# virsh console VM_Id
```

```
[[root@localhost vms]# virsh console 7
Connected to domain SGW_KVM
Escape character is ^]

AWS Appliance

Login to change your network configuration and other settings.
localhost login: _
```

3. Untuk mendapatkan kredensial default untuk masuk ke konsol lokal, lihat. [Masuk ke Konsol Lokal Menggunakan Kredensial Default](#)
4. Setelah Anda masuk, Anda dapat mengaktifkan dan mengkonfigurasi gateway Anda.

```
AWS Appliance Activation - Configuration

#####
## Currently connected network adapters:
##
## eth0: 10.0.3.32
#####

1: HTTP/SOCKS Proxy Configuration
2: Network Configuration
3: Test Network Connectivity
4: View System Resource Check (0 Errors)
5: System Time Management
6: License Information
7: Command Prompt

0: Get activation key

Press "x" to exit session

Enter command: _
```

Mengakses Konsol Lokal Gateway dengan VMware ESXi

Untuk mengakses konsol lokal gateway Anda dengan VMware ESXi

1. Di VMware vSphere klien, pilih VM gateway Anda.
2. Pastikan gateway dihidupkan.

Note

Jika VM gateway Anda dihidupkan, ikon panah hijau muncul dengan ikon VM, seperti yang ditunjukkan pada gambar berikut. Jika VM gateway Anda tidak dihidupkan, Anda dapat menyalakannya dengan memilih ikon Power On hijau pada menu Toolbar.

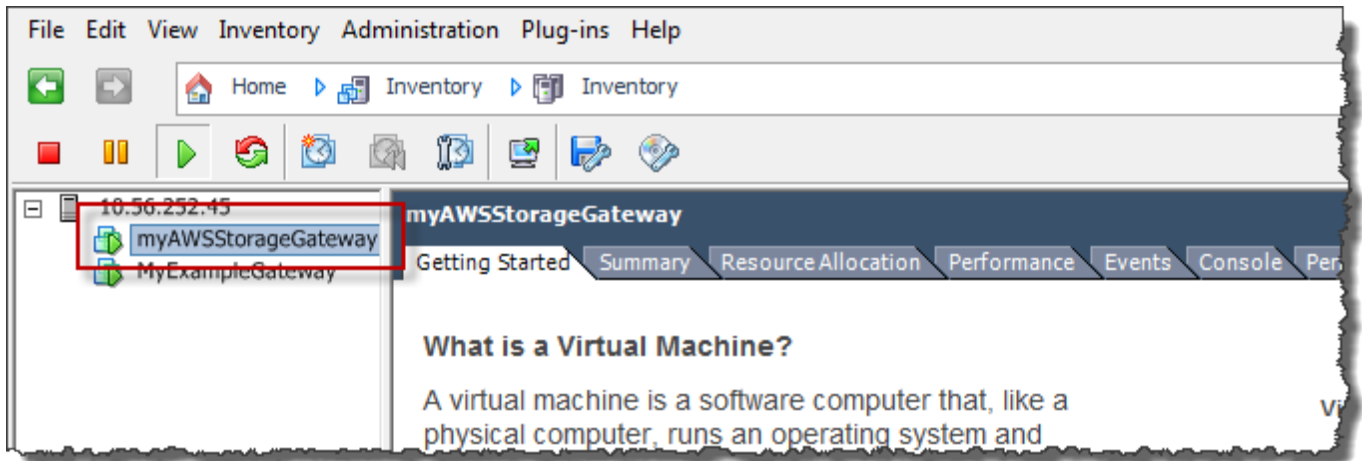

3. Pilih tab Konsol.

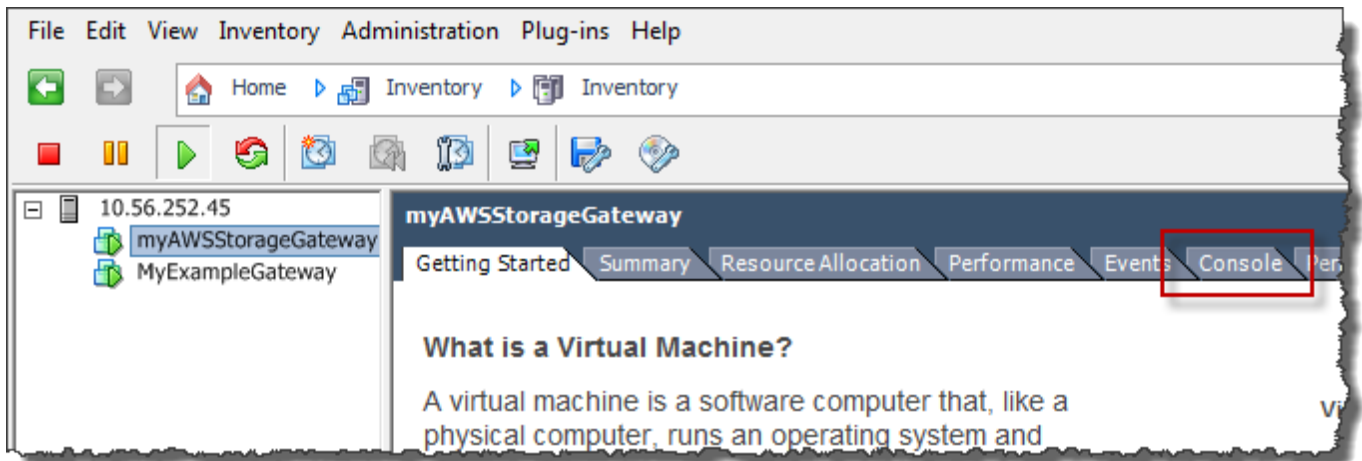

Setelah beberapa saat, VM siap untuk Anda masuk.

Note

Untuk melepaskan kursor dari jendela konsol, tekan Ctrl+Alt.

```
AWS Storage Gateway

Login to change your network configuration and other gateway settings.

For more information, please see:
https://docs.aws.amazon.com/console/storagegateway/LocalConsole

localhost login: _
```

4. Untuk masuk menggunakan kredensial default, lanjutkan ke prosedur. [Masuk ke Konsol Lokal Menggunakan Kredensial Default](#)

Akses Konsol Lokal Gateway dengan Microsoft Hyper-V

Untuk mengakses konsol lokal gateway Anda (Microsoft Hyper-V)

1. Dalam daftar Mesin Virtual Manajer Microsoft Hyper-V, pilih VM gateway Anda.
2. Pastikan gateway dihidupkan.

Note

Jika VM gateway Anda dihidupkan, Running ditampilkan sebagai Status VM, seperti yang ditunjukkan pada gambar berikut. Jika VM gateway Anda tidak diaktifkan, Anda dapat menyalakannya dengan memilih Mulai di panel Tindakan.

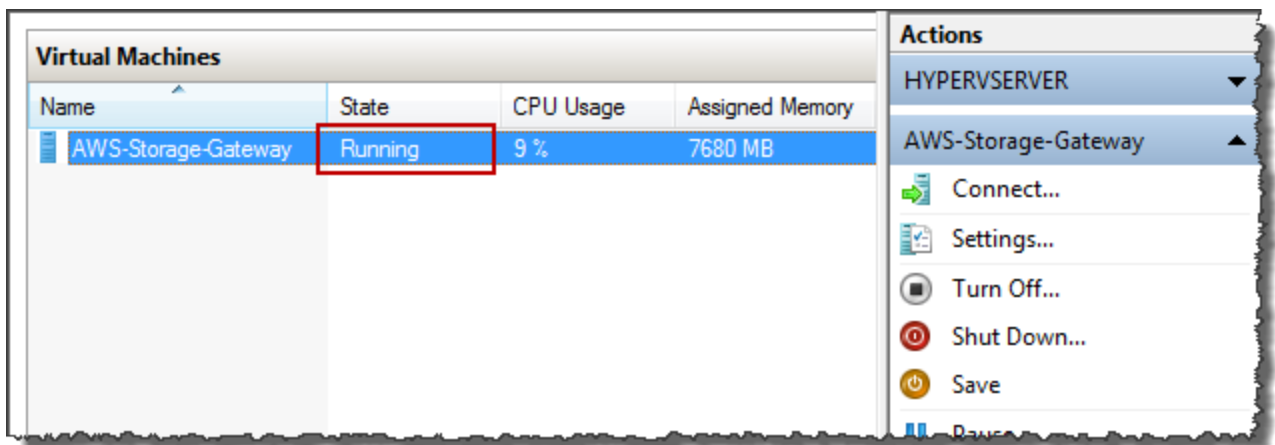

3. Di panel Actions, pilih Connect.

Jendela Virtual Machine Connection muncul. Jika jendela otentikasi muncul, ketikkan kredensial masuk yang diberikan kepada Anda oleh administrator hypervisor.

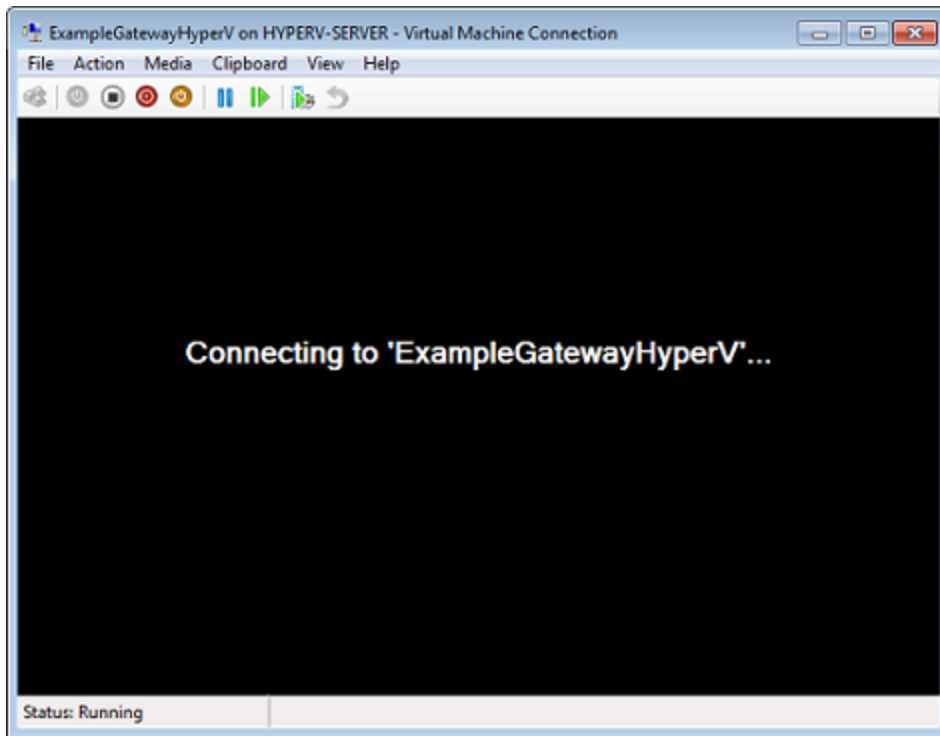

Setelah beberapa saat, VM siap untuk Anda masuk.

```
AWS Storage Gateway

Login to change your network configuration and other gateway settings.

For more information, please see:
https://docs.aws.amazon.com/console/storagegateway/LocalConsole

localhost login: _
```

4. Untuk masuk menggunakan kredensial default, lanjutkan ke prosedur. [Masuk ke Konsol Lokal Menggunakan Kredensial Default](#)

Mengkonfigurasi Adaptor Jaringan untuk Gateway Anda

Di bagian ini Anda dapat menemukan informasi tentang caranya mengkonfigurasi beberapa adapter jaringan untuk gateway Anda.

Topik

- [Mengkonfigurasi Gateway Anda untuk Beberapa NICs di Host VMware ESXi](#)
- [Mengkonfigurasi Gateway Anda untuk Beberapa NICs di Microsoft Hyper-V Host](#)

Mengkonfigurasi Gateway Anda untuk Beberapa NICs di Host VMware ESXi

Prosedur berikut mengasumsikan bahwa VM gateway Anda sudah memiliki satu adaptor jaringan yang ditentukan, dan menjelaskan cara menambahkan adaptor. VMware ESXi

Untuk mengkonfigurasi gateway Anda untuk menggunakan adaptor jaringan tambahan di VMware ESXi host

1. Matikan pintu gerbangnya.
2. Di VMware vSphere klien, pilih VM gateway Anda.

VM dapat tetap dihidupkan untuk prosedur ini.

3. Di klien, buka menu konteks (klik kanan) untuk VM gateway Anda, dan pilih Edit Pengaturan.
4. Pada tab Hardware pada kotak dialog Virtual Machine Properties, pilih Tambah untuk menambahkan perangkat.
5. Ikuti panduan Add Hardware untuk menambahkan adaptor jaringan.
 - a. Di panel Jenis Perangkat, pilih Adaptor Ethernet untuk menambahkan adaptor, lalu pilih Berikutnya.
 - b. Di panel Network Type, pastikan Connect at power on dipilih untuk Type, lalu pilih Next.

Kami menyarankan Anda menggunakan adaptor VMXNET3 jaringan dengan Storage Gateway. Untuk informasi selengkapnya tentang jenis adaptor yang mungkin muncul di daftar adaptor, lihat Jenis Adaptor Jaringan di [Dokumentasi ESXi dan vCenter Server](#).

- c. Di panel Siap Selesai, tinjau informasinya, lalu pilih Selesai.
6. Pilih tab Ringkasan untuk VM, dan pilih Lihat Semua di sebelah kotak Alamat IP. Jendela Alamat IP Mesin Virtual menampilkan semua alamat IP yang dapat Anda gunakan untuk mengakses gateway. Konfirmasikan bahwa alamat IP kedua terdaftar untuk gateway.

Note

Mungkin perlu beberapa saat agar perubahan adaptor diterapkan dan informasi ringkasan VM disegarkan.

7. Di konsol Storage Gateway, nyalakan gateway.
8. Di panel Navigasi konsol Storage Gateway, pilih Gateways dan pilih gateway tempat Anda menambahkan adaptor. Konfirmasikan bahwa alamat IP kedua tercantum di tab Detail.

Untuk informasi tentang tugas konsol lokal yang umum untuk VMware, Hyper-V, dan KVM host, lihat [Melakukan Tugas di Konsol Lokal VM](#)

Mengkonfigurasi Gateway Anda untuk Beberapa NICs di Microsoft Hyper-V Host

Prosedur berikut mengasumsikan bahwa VM gateway Anda sudah memiliki satu adaptor jaringan yang ditentukan dan Anda menambahkan adaptor kedua. Prosedur ini menunjukkan cara menambahkan adaptor untuk host Microsoft Hyper-V.

Untuk mengonfigurasi gateway Anda untuk menggunakan adaptor jaringan tambahan di Microsoft Hyper-V Host

1. Pada konsol Storage Gateway, matikan gateway. Untuk petunjuk, silakan lihat [Untuk menghentikan Volume Gateway](#).
2. Di Microsoft Hyper-V Manager, pilih VM gateway Anda.
3. Jika VM belum dimatikan, buka menu konteks (klik kanan) untuk gateway Anda dan pilih Matikan.
4. Di klien, buka menu konteks untuk VM gateway Anda dan pilih Pengaturan.

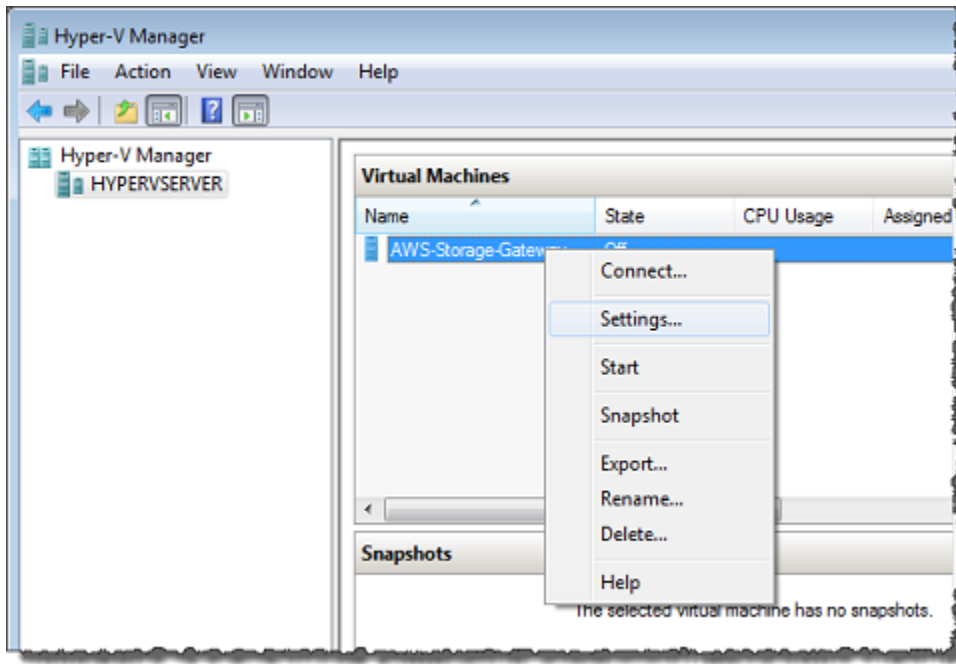

5. Di kotak dialog Pengaturan untuk VM, untuk Perangkat Keras, pilih Tambahkan Perangkat Keras.
6. Di panel Tambahkan Perangkat Keras, pilih Adaptor Jaringan, lalu pilih Tambah untuk menambahkan perangkat.

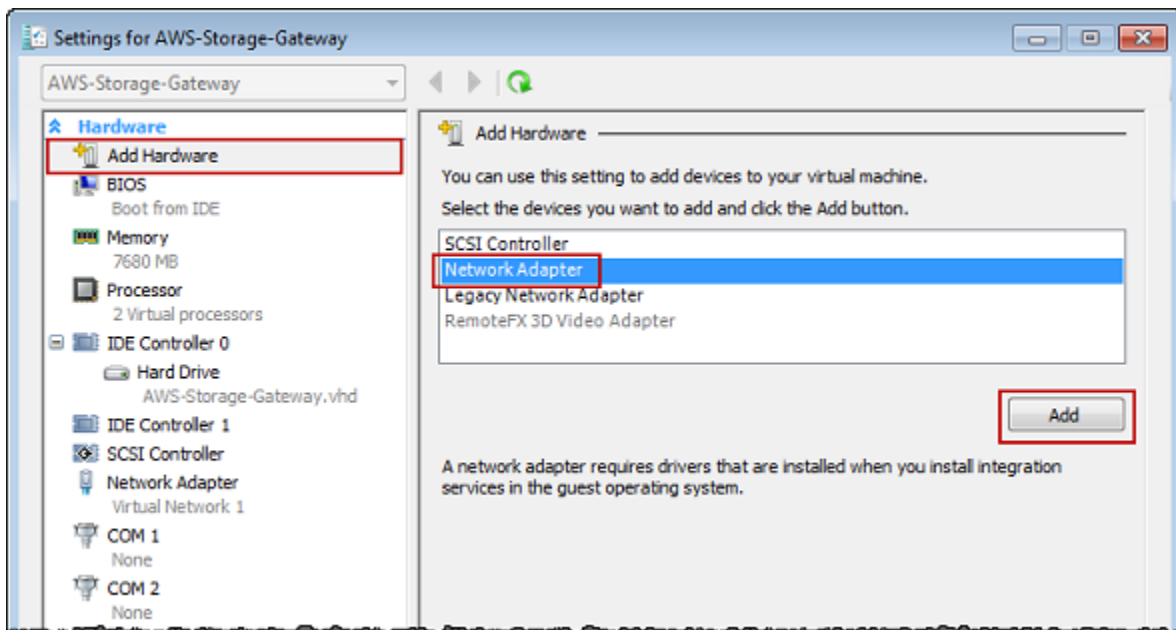

7. Konfigurasi adaptor jaringan, lalu pilih Terapkan untuk menerapkan pengaturan.

Dalam contoh berikut, Virtual Network 2 dipilih untuk adaptor baru.

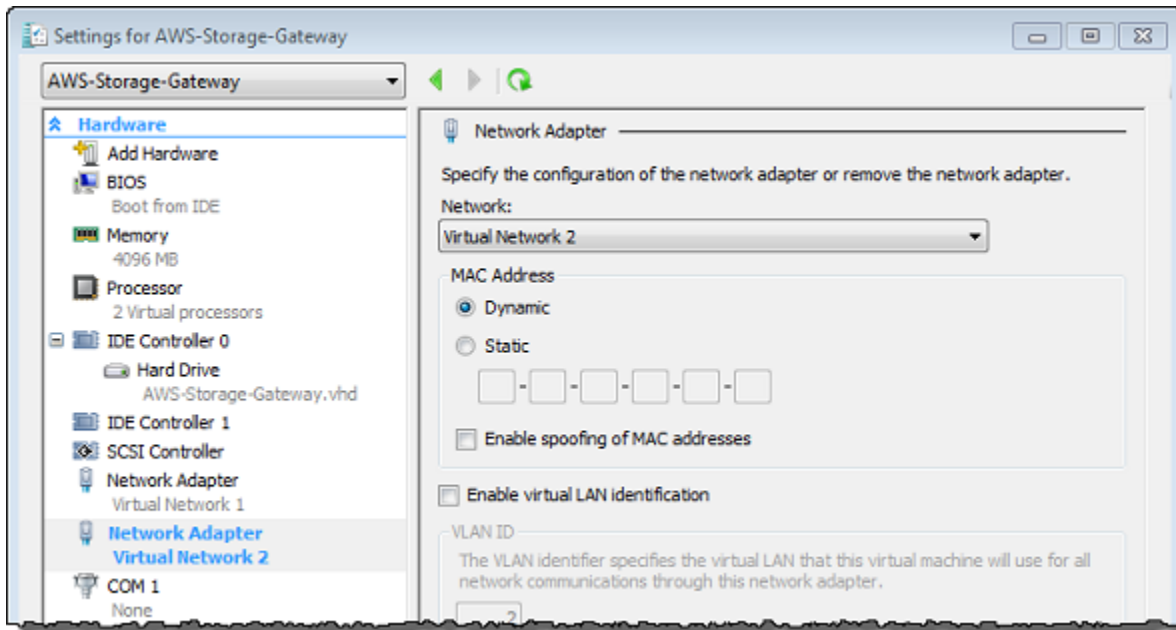

8. Di kotak dialog Pengaturan, untuk Perangkat Keras, konfirmasi bahwa adaptor kedua telah ditambahkan, lalu pilih OK.
9. Pada konsol Storage Gateway, nyalakan gateway. Untuk petunjuk, silakan lihat [Untuk memulai Volume Gateway](#).
10. Di panel Navigasi pilih Gateway, lalu pilih gateway tempat Anda menambahkan adaptor. Konfirmasi bahwa alamat IP kedua tercantum di tab Detail.

Note

Contoh perintah pemasangan yang disediakan pada halaman info untuk berbagi file di konsol Storage Gateway akan selalu menyertakan alamat IP adaptor jaringan yang terbaru ditambahkan ke gateway terkait berbagi file.

Untuk informasi tentang tugas konsol lokal yang umum untuk VMware, Hyper-V, dan KVM host, lihat [Melakukan Tugas di Konsol Lokal VM](#)

Menghapus gateway Anda dan menghapus sumber daya terkait

Jika Anda tidak berencana untuk terus menggunakan gateway Anda, pertimbangkan untuk menghapus gateway dan sumber daya yang terkait. Menghapus sumber daya menghindari biaya

untuk sumber daya yang tidak Anda rencanakan untuk terus digunakan dan membantu mengurangi tagihan bulanan Anda.

Saat Anda menghapus gateway, gateway tidak lagi muncul di AWS Storage Gateway Management Console dan SCSI koneksi ke inisiator ditutup. Prosedur untuk menghapus gateway adalah sama untuk semua jenis gateway; Namun, tergantung pada jenis gateway yang ingin Anda hapus dan host yang digunakan, Anda mengikuti instruksi khusus untuk menghapus sumber daya terkait.

Anda dapat menghapus gateway menggunakan konsol Storage Gateway atau secara terprogram. Anda dapat menemukan informasi berikut tentang cara menghapus gateway menggunakan konsol Storage Gateway. [Jika Anda ingin menghapus gateway secara terprogram, lihat AWS Storage Gateway API Referensi.](#)

Topik

- [Menghapus Gateway Anda dengan Menggunakan Storage Gateway Console](#)
- [Menghapus Sumber Daya dari Gateway yang Diterapkan di Tempat](#)
- [Menghapus Sumber Daya dari Gateway yang Diterapkan di Instans Amazon EC2](#)

Menghapus Gateway Anda dengan Menggunakan Storage Gateway Console

Prosedur untuk menghapus gateway adalah sama untuk semua jenis gateway. Namun, tergantung pada jenis gateway yang ingin Anda hapus dan host tempat gateway digunakan, Anda mungkin harus melakukan tugas tambahan untuk menghapus sumber daya yang terkait dengan gateway. Menghapus sumber daya ini membantu Anda menghindari membayar sumber daya yang tidak Anda rencanakan untuk digunakan.

Note

Untuk gateway yang diterapkan pada EC2 instans Amazon, instance akan tetap ada hingga Anda menghapusnya.

Untuk gateway yang digunakan pada mesin virtual (VM), setelah Anda menghapus gateway, VM gateway masih ada di lingkungan virtualisasi Anda. Untuk menghapus VM, gunakan VMware vSphere klien, Microsoft Hyper-V Manager, atau Linux Kernel-based Virtual Machine (KVM) klien untuk terhubung ke host dan menghapus VM. Perhatikan bahwa Anda tidak dapat menggunakan kembali VM gateway yang dihapus untuk mengaktifkan gateway baru.

Untuk menghapus gateway

1. Buka konsol Storage Gateway di <https://console.aws.amazon.com/storagegateway/umah>.
2. Pilih Gateway, lalu pilih satu atau beberapa gateway untuk dihapus.
3. Untuk Tindakan, pilih Hapus gateway. Kotak dialog konfirmasi muncul.

Warning

Sebelum Anda melakukan langkah ini, pastikan bahwa tidak ada aplikasi yang saat ini menulis ke volume gateway. Jika Anda menghapus gateway saat sedang digunakan, kehilangan data dapat terjadi. Ketika gateway dihapus, tidak ada cara untuk mendapatkannya kembali.

4. Pastikan Anda ingin menghapus gateway yang ditentukan, lalu ketik kata hapus di kotak konfirmasi, dan pilih Hapus.
5. (Opsional) Jika Anda ingin memberikan umpan balik tentang gateway yang dihapus, lengkapi kotak dialog umpan balik, lalu pilih Kirim. Jika tidak, pilih Lewati.

Important

Anda tidak lagi membayar biaya perangkat lunak setelah menghapus gateway, tetapi sumber daya seperti kaset virtual, snapshot Amazon Elastic Block Store (AmazonEBS), dan EC2 instans Amazon tetap ada. Anda akan terus ditagih untuk sumber daya ini. Anda dapat memilih untuk menghapus EC2 instans Amazon dan EBS snapshot Amazon dengan membatalkan langganan Amazon Anda. EC2 Jika Anda ingin mempertahankan EC2 langganan Amazon, Anda dapat menghapus EBS snapshot Amazon Anda menggunakan EC2 konsol Amazon.

Menghapus Sumber Daya dari Gateway yang Diterapkan di Tempat

Anda dapat menggunakan petunjuk berikut untuk menghapus sumber daya dari gateway yang digunakan di lokasi.

Menghapus Sumber Daya dari Volume Gateway yang Diterapkan pada VM

Jika gateway yang ingin Anda hapus digunakan pada mesin virtual (VM), kami sarankan Anda mengambil tindakan berikut untuk membersihkan sumber daya:

- Hapus gateway. Untuk petunjuk, silakan lihat [Menghapus Gateway Anda dengan Menggunakan Storage Gateway Console](#).
- Hapus semua EBS snapshot Amazon yang tidak Anda butuhkan. Untuk petunjuk, lihat [Menghapus EBS Snapshot Amazon](#) di EC2Panduan Pengguna Amazon.

Menghapus Sumber Daya dari Gateway yang Diterapkan di Instans Amazon EC2

Jika Anda ingin menghapus gateway yang Anda gunakan di EC2 instans Amazon, sebaiknya Anda membersihkan AWS sumber daya yang digunakan dengan gateway, khususnya EC2 instans Amazon, EBS volume Amazon apa pun, dan juga kaset jika Anda menggunakan Tape Gateway. Melakukannya membantu menghindari biaya penggunaan yang tidak diinginkan.

Menghapus Sumber Daya dari Volume Cache Anda yang Diterapkan di Amazon EC2

Jika Anda menerapkan gateway dengan volume cache aktifEC2, kami sarankan Anda mengambil tindakan berikut untuk menghapus gateway Anda dan membersihkan sumber dayanya:

1. Di konsol Storage Gateway, hapus gateway seperti yang ditunjukkan pada[Menghapus Gateway Anda dengan Menggunakan Storage Gateway Console](#).
2. Di EC2 konsol Amazon, hentikan EC2 instans Anda jika Anda berencana menggunakan instance lagi. Jika tidak, hentikan instance. Jika Anda berencana menghapus volume, catat perangkat blok yang dilampirkan ke instance dan pengidentifikasi perangkat sebelum menghentikan instance. Anda akan memerlukan ini untuk mengidentifikasi volume yang ingin Anda hapus.
3. Di EC2 konsol Amazon, hapus semua EBS volume Amazon yang dilampirkan ke instance jika Anda tidak berencana menggunakannya lagi. Untuk informasi selengkapnya, lihat [Membersihkan Instans dan Volume Anda](#) di Panduan EC2 Pengguna Amazon.

Performa dan optimasi untuk Volume Gateway

Bagian ini menjelaskan kinerja Storage Gateway.

Topik

- [Mengoptimalkan Kinerja Gateway](#)
- [Menggunakan Ketersediaan VMware vSphere Tinggi dengan Storage Gateway](#)

Mengoptimalkan Kinerja Gateway

Konfigurasi Server Gateway yang Direkomendasikan

Untuk mendapatkan performa terbaik dari gateway Anda, Storage Gateway merekomendasikan konfigurasi gateway berikut untuk server host gateway Anda:

- Setidaknya 24 CPU inti fisik khusus
- Untuk Volume Gateway, perangkat keras Anda harus mendedikasikan jumlah RAM berikut:
 - Setidaknya 16 GiB dicadangkan RAM untuk gateway dengan ukuran cache hingga 16 TiB
 - Setidaknya 32 GiB dicadangkan RAM untuk gateway dengan ukuran cache 16 TiB hingga 32 TiB
 - Setidaknya 48 GiB dicadangkan RAM untuk gateway dengan ukuran cache 32 TiB hingga 64 TiB
- Disk 1, untuk digunakan sebagai cache gateway sebagai berikut:
 - SSD menggunakan NVMe controller.
- Disk 2, untuk digunakan sebagai buffer upload gateway sebagai berikut:
 - SSD menggunakan NVMe controller.
- Disk 3, untuk digunakan sebagai buffer upload gateway sebagai berikut:
 - SSD menggunakan NVMe controller.
- Adaptor jaringan 1 dikonfigurasi pada jaringan VM 1:
 - Gunakan jaringan VM 1 dan tambahkan VMXnet3 (10 Gbps) yang akan digunakan untuk konsumsi.
- Adaptor jaringan 2 dikonfigurasi pada jaringan VM 2:
 - Gunakan jaringan VM 2 dan tambahkan VMXnet3 (10 Gbps) yang akan digunakan untuk terhubung. AWS

Tambahkan Sumber Daya ke Gateway Anda

Hambatan berikut dapat mengurangi kinerja Anda di bawah throughput berkelanjutan maksimum teoritis (bandwidth Anda ke cloud): AWS

- CPU jumlah inti
- Cache/Unggah throughput disk buffer
- Jumlah RAM total
- Bandwidth jaringan untuk AWS
- Bandwidth jaringan dari inisiator ke gateway

Bagian ini berisi langkah-langkah yang dapat Anda ambil untuk mengoptimalkan kinerja gateway Anda. Panduan ini didasarkan pada penambahan sumber daya ke gateway atau server aplikasi Anda.

Anda dapat mengoptimalkan kinerja gateway dengan menambahkan sumber daya ke gateway Anda dengan satu atau beberapa cara berikut.

Gunakan disk berkinerja lebih tinggi

Cache dan upload buffer disk throughput dapat membatasi kinerja upload dan download gateway Anda. Jika gateway Anda menunjukkan kinerja secara signifikan di bawah yang diharapkan, pertimbangkan untuk meningkatkan cache dan mengunggah throughput disk buffer dengan:

- Menggunakan striped RAID seperti RAID 10 untuk meningkatkan throughput disk, idealnya dengan pengontrol perangkat keras RAID.

Note

RAID (redundant array disk independent) atau khususnya RAID konfigurasi bergaris disk seperti RAID 10, adalah proses membagi badan data menjadi blok dan menyebarkan blok data di beberapa perangkat penyimpanan. RAID tingkat yang Anda gunakan memengaruhi kecepatan dan toleransi kesalahan yang tepat yang dapat Anda capai. Dengan menghapus beban kerja IO di beberapa disk, throughput keseluruhan RAID perangkat jauh lebih tinggi daripada disk anggota tunggal mana pun.

- Menggunakan disk berkinerja tinggi yang terpasang langsung

Untuk mengoptimalkan kinerja gateway, Anda dapat menambahkan disk berkinerja tinggi seperti solid-state drive (SSDs) dan pengontrol. NVMe Anda juga dapat melampirkan disk virtual ke VM Anda langsung dari jaringan area penyimpanan (SAN) alih-alih Microsoft Hyper-V. NTFS Peningkatan kinerja disk umumnya menghasilkan throughput yang lebih baik dan lebih banyak operasi input/output per detik (IOPS).

Untuk mengukur throughput, gunakan `ReadBytes` dan `WriteBytes` metrik dengan statistik `Sample` Amazon CloudWatch. Misalnya, `Sample` statistik `ReadBytes` metrik selama periode sampel 5 menit dibagi 300 detik memberi Anda IOPS. Sebagai aturan umum, saat Anda meninjau metrik ini untuk gateway, cari throughput rendah dan IOPS tren rendah untuk menunjukkan kemacetan terkait disk.

 Note

CloudWatch metrik tidak tersedia untuk semua gateway. Untuk informasi tentang metrik gateway, lihat [Memantau Storage Gateway](#).

Tambahkan lebih banyak disk buffer unggah

Untuk mencapai throughput penulisan yang lebih tinggi, tambahkan setidaknya dua disk buffer unggah. Ketika data ditulis ke gateway, itu ditulis dan disimpan secara lokal pada disk buffer upload. Setelah itu, data lokal yang disimpan dibaca secara asinkron dari disk yang akan diproses dan diunggah. AWS Menambahkan lebih banyak disk buffer upload dapat mengurangi jumlah operasi I/O bersamaan yang dilakukan untuk setiap disk individu. Hal ini dapat mengakibatkan peningkatan throughput tulis ke gateway.

Back gateway virtual disk dengan disk fisik terpisah

Saat Anda menyediakan disk gateway, kami sangat menyarankan agar Anda tidak menyediakan disk lokal untuk buffer unggahan dan penyimpanan cache yang menggunakan disk penyimpanan fisik dasar yang sama. Misalnya, untuk VMware ESXi, sumber daya penyimpanan fisik yang mendasarinya direpresentasikan sebagai penyimpanan data. Saat Anda menyebarkan VM gateway, Anda memilih penyimpanan data untuk menyimpan file VM. Saat Anda menyediakan disk virtual (misalnya, sebagai buffer unggahan), Anda dapat menyimpan disk virtual di penyimpanan data yang sama dengan VM atau penyimpanan data yang berbeda.

Jika Anda memiliki lebih dari satu penyimpanan data, maka kami sangat menyarankan Anda memilih satu penyimpanan data untuk setiap jenis penyimpanan lokal yang Anda buat. Penyimpanan data yang didukung oleh hanya satu disk fisik yang mendasarinya dapat

menyebabkan kinerja yang buruk. Contohnya adalah ketika Anda menggunakan disk tersebut untuk mendukung penyimpanan cache dan mengunggah buffer dalam pengaturan gateway. Demikian pula, penyimpanan data yang didukung oleh RAID konfigurasi berkinerja kurang tinggi seperti RAID 1 atau RAID 6 dapat menyebabkan kinerja yang buruk.

Tambahkan CPU sumber daya ke host gateway Anda

Persyaratan minimum untuk server host gateway adalah empat prosesor virtual. Untuk mengoptimalkan kinerja gateway, konfirmasi bahwa setiap prosesor virtual yang ditetapkan ke VM gateway didukung oleh CPU inti khusus. Selain itu, konfirmasi bahwa Anda tidak kelebihan langganan CPUs server host.

Ketika Anda menambahkan tambahan CPUs ke server host gateway Anda, Anda meningkatkan kemampuan pemrosesan gateway. Melakukan hal ini memungkinkan gateway Anda untuk menangani, secara paralel, baik menyimpan data dari aplikasi Anda ke penyimpanan lokal Anda dan mengunggah data ini ke Amazon S3. Tambahan CPUs juga membantu memastikan bahwa gateway Anda mendapatkan CPU sumber daya yang cukup saat host dibagikan dengan orang lain VMs. Menyediakan CPU sumber daya yang cukup memiliki efek umum meningkatkan throughput.

Tingkatkan bandwidth antara gateway dan AWS cloud Anda

Meningkatkan bandwidth Anda ke dan dari AWS akan meningkatkan tingkat maksimum masuknya data ke gateway dan jalan keluar Anda ke cloud. AWS ini dapat meningkatkan kinerja gateway Anda jika kecepatan jaringan adalah faktor pembatas dalam konfigurasi gateway Anda, daripada faktor lain seperti disk lambat atau bandwidth koneksi inisiator gateway yang buruk.

Note

Kinerja gateway Anda yang diamati kemungkinan akan lebih rendah daripada bandwidth jaringan Anda karena faktor pembatas lain yang tercantum di sini, seperti throughput disk buffer cache/upload, jumlah CPU inti, RAM jumlah total, atau bandwidth antara inisiator dan gateway Anda. Selain itu, operasi normal gateway Anda melibatkan banyak tindakan yang diambil untuk melindungi data Anda, yang dapat menyebabkan kinerja yang diamati kurang dari bandwidth jaringan Anda.

Ubah konfigurasi volume

Untuk Volume Gateways, jika Anda menemukan bahwa menambahkan lebih banyak volume ke gateway mengurangi throughput ke gateway, pertimbangkan untuk menambahkan volume

ke gateway terpisah. Secara khusus, jika volume digunakan untuk aplikasi throughput tinggi, pertimbangkan untuk membuat gateway terpisah untuk aplikasi throughput tinggi. Namun, sebagai aturan umum, Anda tidak boleh menggunakan satu gateway untuk semua aplikasi throughput tinggi dan gateway lain untuk semua aplikasi throughput rendah Anda. Untuk mengukur throughput volume Anda, gunakan `ReadBytes` dan `WriteBytes` metrik.

Untuk informasi selengkapnya tentang metrik ini, lihat [Mengukur Kinerja Antara Aplikasi dan Gateway Anda](#).

Optimalkan i SCSI Pengaturan

Anda dapat mengoptimalkan SCSI pengaturan i pada SCSI inisiator i Anda untuk mencapai kinerja I/O yang lebih tinggi. Kami merekomendasikan memilih 256 KiB untuk `MaxReceiveDataSegmentLength` dan `FirstBurstLength`, dan 1 MiB untuk `MaxBurstLength`. Untuk informasi selengkapnya tentang mengonfigurasi SCSI pengaturan i, lihat [Menyesuaikan i Pengaturan SCSI](#).

Note

Pengaturan yang direkomendasikan ini dapat memfasilitasi kinerja yang lebih baik secara keseluruhan. Namun, SCSI pengaturan i spesifik yang diperlukan untuk mengoptimalkan kinerja bervariasi tergantung pada perangkat lunak cadangan yang Anda gunakan. Untuk detailnya, lihat dokumentasi perangkat lunak cadangan Anda.

Tambahkan Sumber Daya ke Lingkungan Aplikasi Anda

Tingkatkan bandwidth antara server aplikasi dan gateway Anda

Koneksi antara SCSI inisiator i dan gateway Anda dapat membatasi kinerja unggahan dan unduhan Anda. Jika gateway Anda menunjukkan kinerja yang jauh lebih buruk dari yang diharapkan dan Anda telah meningkatkan jumlah CPU inti dan throughput disk Anda, pertimbangkan:

- Upgrade kabel jaringan Anda untuk memiliki bandwidth yang lebih tinggi antara inisiator dan gateway Anda.

Untuk mengoptimalkan kinerja gateway, pastikan bandwidth jaringan antara aplikasi Anda dan gateway dapat mempertahankan kebutuhan aplikasi Anda. Anda dapat menggunakan `ReadBytes` dan `WriteBytes` metrik gateway untuk mengukur total throughput data.

Untuk aplikasi Anda, bandingkan throughput yang diukur dengan throughput yang diinginkan. Jika throughput yang diukur kurang dari throughput yang diinginkan, maka meningkatkan bandwidth antara aplikasi dan gateway Anda dapat meningkatkan kinerja jika jaringan adalah hambatan. Demikian pula, Anda dapat meningkatkan bandwidth antara VM dan disk lokal Anda, jika tidak terpasang langsung.

Tambahkan CPU sumber daya ke lingkungan aplikasi Anda

Jika aplikasi Anda dapat menggunakan CPU sumber daya tambahan, menambahkan lebih banyak CPUs dapat membantu aplikasi Anda untuk menskalakan beban I/O-nya.

Menggunakan Ketersediaan VMware vSphere Tinggi dengan Storage Gateway

Storage Gateway menyediakan ketersediaan tinggi VMware melalui serangkaian pemeriksaan kesehatan tingkat aplikasi yang terintegrasi dengan Ketersediaan VMware vSphere Tinggi (VMwareHA). Pendekatan ini membantu melindungi beban kerja penyimpanan terhadap kegagalan perangkat keras, hypervisor, atau jaringan. Ini juga membantu melindungi terhadap kesalahan perangkat lunak, seperti batas waktu koneksi dan berbagi file atau tidak tersedianya volume.

vSphere HA bekerja dengan menyatukan mesin virtual dan host tempat mereka tinggal ke dalam cluster untuk redundansi. Host di cluster dipantau dan jika terjadi kegagalan, mesin virtual pada host yang gagal dimulai ulang pada host alternatif. Umumnya, pemulihan ini terjadi dengan cepat dan tanpa kehilangan data. Untuk informasi selengkapnya tentang vSphere HA, lihat [Cara Kerja vSphere HA](#) dalam VMware dokumentasi.

Note

Waktu yang diperlukan untuk me-restart mesin virtual yang gagal dan membangun kembali SCSI koneksi i pada host baru tergantung pada banyak faktor, seperti sistem operasi host dan beban sumber daya, kecepatan disk, koneksi jaringan, dan infrastruktur SAN /storage.

Untuk menggunakan VMware HA dengan Storage Gateway, lakukan langkah-langkah berikut ini.

Topik

- [Konfigurasi vSphere VMware HA Cluster Anda](#)
- [Unduh Image .ova dari konsol Storage Gateway](#)
- [Menyebarkan Gateway](#)
- [\(Opsional\) Tambahkan Opsi Override untuk Lainnya VMs di Cluster Anda](#)
- [Aktifkan Gateway Anda](#)
- [Uji Konfigurasi Ketersediaan VMware Tinggi Anda](#)

Konfigurasi vSphere VMware HA Cluster Anda

Pertama, jika Anda belum membuat VMware cluster, buat satu. Untuk informasi tentang cara membuat VMware klaster, lihat [Membuat vSphere HA Cluster](#) dalam VMware dokumentasi.

Selanjutnya, konfigurasi VMware cluster Anda untuk bekerja dengan Storage Gateway.

Untuk mengonfigurasi VMware klaster Anda

1. Pada halaman Edit Pengaturan Cluster di VMwarevSphere, pastikan bahwa pemantauan VM dikonfigurasi untuk pemantauan VM dan aplikasi. Untuk melakukannya, atur opsi berikut seperti yang tercantum:
 - Respon Kegagalan Host: Mulai Ulang VMs
 - Respons untuk Isolasi Host: Matikan dan mulai ulang VMs
 - Datastore dengan PDL: Dinonaktifkan
 - Datastore dengan APD: Dinonaktifkan
 - Pemantauan VM: VM dan Pemantauan Aplikasi

Sebagai contoh, lihat tangkapan layar berikut.

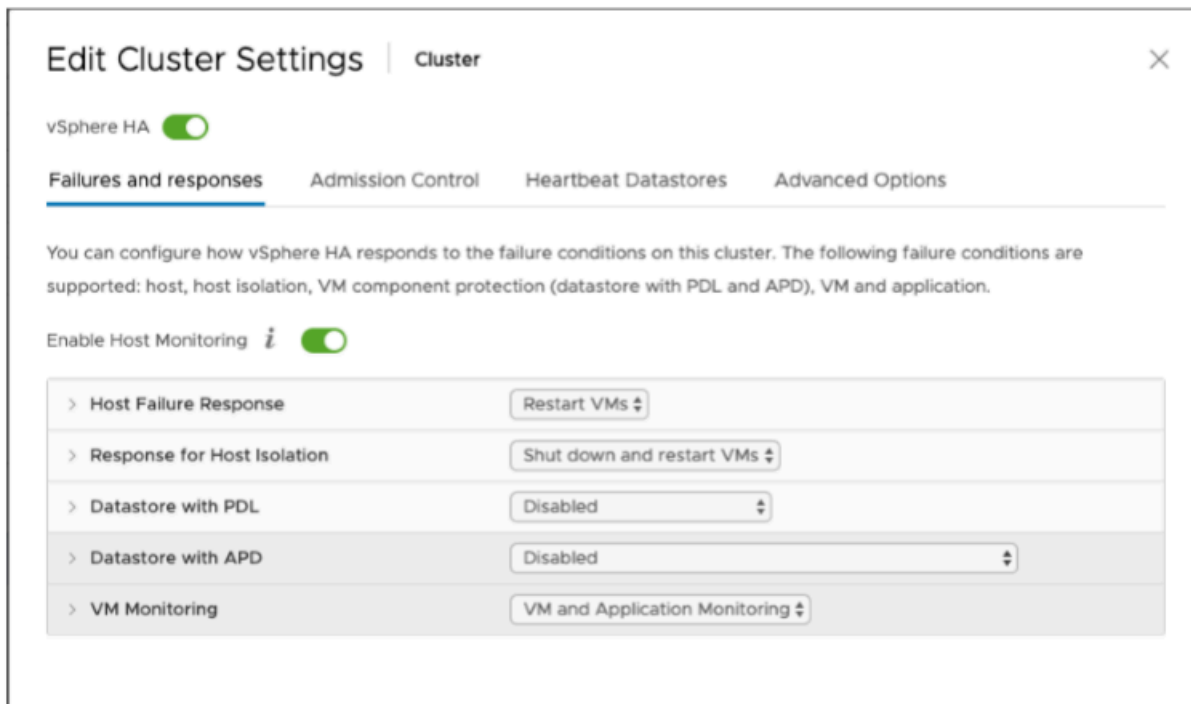

2. Sempurnakan sensitivitas cluster dengan menyesuaikan nilai-nilai berikut:

- Interval kegagalan — Setelah interval ini, VM dimulai ulang jika detak jantung VM tidak diterima.
- Waktu aktif minimum - Cluster menunggu selama ini setelah VM mulai memantau detak jantung alat VM.
- Reset per-VM maksimum - Cluster me-restart VM maksimal ini berkali-kali dalam jendela waktu reset maksimum.
- Jendela waktu reset maksimum — Jendela waktu untuk menghitung reset maksimum per VM reset.

Jika Anda tidak yakin nilai apa yang akan ditetapkan, gunakan contoh pengaturan ini:

- Interval kegagalan: **30** detik
- Waktu aktif minimum: detik **120**
- Reset per-VM maksimum: **3**
- Jendela waktu reset maksimum: jam **1**

Jika Anda memiliki yang lain yang VMs berjalan di cluster, Anda mungkin ingin menetapkan nilai-nilai ini secara khusus untuk VM Anda. Anda tidak dapat melakukan ini sampai Anda menerapkan VM

dari .ova. Untuk informasi selengkapnya tentang menyetel nilai-nilai ini, lihat [\(Opsional\) Tambahkan Opsi Override untuk Lainnya VMs di Cluster Anda](#).

Unduh Image .ova dari konsol Storage Gateway

Untuk mengunduh gambar.ova untuk gateway Anda

- Pada halaman Siapkan gateway di konsol Storage Gateway, pilih jenis gateway dan platform host Anda, lalu gunakan tautan yang disediakan di konsol untuk mendownload.ova seperti yang diuraikan dalam [Volume](#).

Menyebarkan Gateway

Di cluster yang dikonfigurasi, terapkan image .ova ke salah satu host cluster.

Untuk menyebarkan image gateway .ova

1. Terapkan gambar.ova ke salah satu host di cluster.
2. Pastikan penyimpanan data yang Anda pilih untuk disk root dan cache tersedia untuk semua host di cluster. Saat menerapkan file Storage Gateway .ova di lingkungan VMware atau on-prem, disk digambarkan sebagai disk paravirtualisasi. SCSI Paravirtualisasi adalah mode di mana gateway VM bekerja dengan sistem operasi host sehingga konsol dapat mengidentifikasi disk virtual yang Anda tambahkan ke VM Anda.

Untuk mengonfigurasi VM Anda untuk menggunakan pengontrol paravirtualisasi

1. Di VMware vSphere klien, buka menu konteks (klik kanan) untuk VM gateway Anda, lalu pilih Edit Pengaturan.
2. Di kotak dialog Virtual Machine Properties, pilih tab Hardware, pilih SCSI Controller 0, lalu pilih Change Type.
3. Dalam kotak dialog Change SCSI Controller Type, pilih tipe SCSI pengontrol VMwareParavirtual, lalu pilih OK.

(Opsional) Tambahkan Opsi Override untuk Lainnya VMs di Cluster Anda

Jika Anda memiliki yang lain yang VMs berjalan di cluster Anda, Anda mungkin ingin mengatur nilai cluster secara khusus untuk setiap VM.

Untuk menambahkan opsi penggantian untuk yang lain VMs di klaster Anda

1. Pada halaman Ringkasan di VMwarevSphere, pilih klaster Anda untuk membuka halaman cluster, lalu pilih Konfigurasi.
2. Pilih tab Configuration, lalu pilih VM Overrides.
3. Tambahkan opsi penggantian VM baru untuk mengubah setiap nilai.

Untuk opsi penggantian, lihat tangkapan layar berikut.

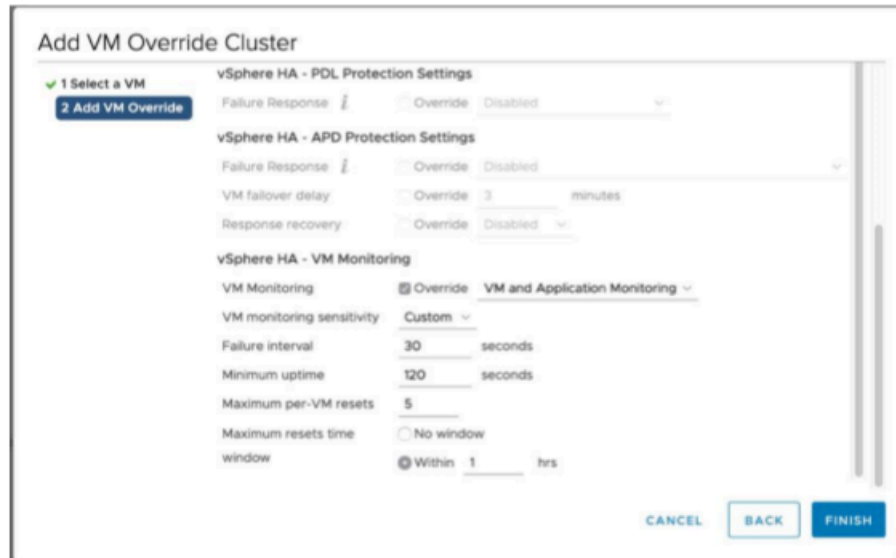

Aktifkan Gateway Anda

Setelah .ova untuk gateway Anda diterapkan, aktifkan gateway Anda. Petunjuk tentang bagaimana perbedaan untuk setiap jenis gateway.

Untuk mengaktifkan gateway Anda

- Ikuti prosedur yang diuraikan dalam topik berikut:
 - a. [Connect Volume Gateway Anda ke AWS](#)
 - b. [Tinjau pengaturan dan aktifkan Volume Gateway Anda](#)
 - c. [Konfigurasi Volume Gateway Anda](#)

Uji Konfigurasi Ketersediaan VMware Tinggi Anda

Setelah Anda mengaktifkan gateway Anda, uji konfigurasi Anda.

Untuk menguji konfigurasi VMware HA Anda

1. Buka konsol Storage Gateway di <https://console.aws.amazon.com/storagegateway/rumah>.
2. Pada panel navigasi, pilih Gateways, lalu pilih gateway yang ingin Anda uji untuk HA. VMware
3. Untuk Tindakan, pilih Verifikasi VMware HA.
4. Di kotak Verifikasi Konfigurasi Ketersediaan VMware Tinggi yang muncul, pilih OK.

Note

Menguji konfigurasi VMware HA Anda me-reboot VM gateway Anda dan mengganggu konektivitas ke gateway Anda. Tes mungkin memakan waktu beberapa menit untuk menyelesaikannya.

Jika tes berhasil, status Verified muncul di tab detail gateway di konsol.

5. Pilih Keluar.

Anda dapat menemukan informasi tentang peristiwa VMware HA di grup CloudWatch log Amazon. Untuk informasi selengkapnya, lihat [Mendapatkan Log Kesehatan Volume Gateway dengan Grup CloudWatch Log](#).

Keamanan di AWS Storage Gateway

Keamanan cloud di AWS adalah prioritas tertinggi. Sebagai AWS pelanggan, Anda mendapat manfaat dari pusat data dan arsitektur jaringan yang dibangun untuk memenuhi persyaratan organisasi yang paling sensitif terhadap keamanan.

Keamanan adalah tanggung jawab bersama antara Anda AWS dan Anda. [Model tanggung jawab bersama](#) menjelaskan hal ini sebagai keamanan cloud dan keamanan dalam cloud:

- Keamanan cloud — AWS bertanggung jawab untuk melindungi infrastruktur yang menjalankan AWS layanan di Amazon Web Services Cloud. AWS juga memberi Anda layanan yang dapat Anda gunakan dengan aman. Auditor pihak ketiga secara teratur menguji dan memverifikasi efektivitas keamanan kami sebagai bagian dari [Program AWS Kepatuhan Program AWS Kepatuhan](#) . Untuk mempelajari tentang program kepatuhan yang berlaku untuk AWS Storage Gateway, lihat [AWS Layanan dalam Lingkup menurut AWS Layanan Program Kepatuhan](#) .
- Keamanan di cloud — Tanggung jawab Anda ditentukan oleh AWS layanan yang Anda gunakan. Anda juga bertanggung jawab atas faktor lain, yang mencakup sensitivitas data Anda, persyaratan perusahaan Anda, serta undang-undang dan peraturan yang berlaku.

Dokumentasi ini membantu Anda memahami cara menerapkan model tanggung jawab bersama saat menggunakan Storage Gateway. Topik berikut menunjukkan cara mengonfigurasi Storage Gateway untuk memenuhi tujuan keamanan dan kepatuhan Anda. Anda juga mempelajari cara menggunakan AWS layanan lain yang membantu Anda memantau dan mengamankan sumber daya Storage Gateway Anda.

Topik

- [Perlindungan data di AWS Storage Gateway](#)
- [Identity and Access Management untuk AWS Storage Gateway](#)
- [Logging dan Monitoring di AWS Storage Gateway](#)
- [Validasi kepatuhan untuk AWS Storage Gateway](#)
- [Ketahanan di Storage Gateway AWS](#)
- [Keamanan Infrastruktur di AWS Storage Gateway](#)
- [AWS Praktik Terbaik Keamanan](#)

Perlindungan data di AWS Storage Gateway

[Model tanggung jawab AWS bersama model](#) berlaku untuk perlindungan data di AWS Storage Gateway. Seperti yang dijelaskan dalam model AWS ini, bertanggung jawab untuk melindungi infrastruktur global yang menjalankan semua AWS Cloud. Anda bertanggung jawab untuk mempertahankan kendali atas konten yang di-host pada infrastruktur ini. Anda juga bertanggung jawab atas tugas-tugas konfigurasi dan manajemen keamanan untuk Layanan AWS yang Anda gunakan. Untuk informasi selengkapnya tentang privasi data, lihat [Privasi Data FAQ](#). Untuk informasi tentang perlindungan data di Eropa, lihat [Model Tanggung Jawab AWS Bersama dan](#) posting GDPR blog di Blog AWS Keamanan.

Untuk tujuan perlindungan data, kami menyarankan Anda melindungi Akun AWS kredensi dan mengatur pengguna individu dengan AWS IAM Identity Center atau AWS Identity and Access Management (IAM). Dengan cara itu, setiap pengguna hanya diberi izin yang diperlukan untuk memenuhi tanggung jawab tugasnya. Kami juga menyarankan supaya Anda mengamankan data dengan cara-cara berikut:

- Gunakan otentikasi multi-faktor (MFA) dengan setiap akun.
- Gunakan SSL/TLS untuk berkomunikasi dengan AWS sumber daya. Kami membutuhkan TLS 1.2 dan merekomendasikan TLS 1.3.
- Siapkan API dan pencatatan aktivitas pengguna dengan AWS CloudTrail.
- Gunakan solusi AWS enkripsi, bersama dengan semua kontrol keamanan default di dalamnya Layanan AWS.
- Gunakan layanan keamanan terkelola lanjut seperti Amazon Macie, yang membantu menemukan dan mengamankan data sensitif yang disimpan di Amazon S3.
- Jika Anda memerlukan FIPS 140-3 modul kriptografi yang divalidasi saat mengakses AWS melalui antarmuka baris perintah atau, gunakan titik akhir. API FIPS Untuk informasi selengkapnya tentang FIPS titik akhir yang tersedia, lihat [Standar Pemrosesan Informasi Federal \(FIPS\) 140-3](#).

Kami sangat merekomendasikan agar Anda tidak pernah memasukkan informasi identifikasi yang sensitif, seperti nomor rekening pelanggan Anda, ke dalam tanda atau bidang isian bebas seperti bidang Nama. Ini termasuk saat Anda bekerja dengan Storage Gateway atau lainnya Layanan AWS menggunakan konsol, API, AWS CLI, atau AWS SDKs. Data apa pun yang Anda masukkan ke dalam tanda atau bidang isian bebas yang digunakan untuk nama dapat digunakan untuk log penagihan atau log diagnostik. Jika Anda memberikan URL ke server eksternal, kami sangat menyarankan agar

Anda tidak menyertakan informasi kredensial dalam URL untuk memvalidasi permintaan Anda ke server tersebut.

Enkripsi data menggunakan AWS KMS

Storage Gateway menggunakan SSL/TLS (Secure Socket Layers/Transport Layer Security) untuk mengenkripsi data yang ditransfer antara alat gateway dan penyimpanan Anda. AWS Secara default, Storage Gateway menggunakan Amazon S3-Managed Encryption Keys (SSE-S3) untuk mengenkripsi sisi server semua data yang disimpan di Amazon S3. Anda memiliki opsi untuk menggunakan Storage Gateway API untuk mengonfigurasi gateway Anda untuk mengenkripsi data yang disimpan di cloud menggunakan enkripsi sisi server dengan kunci AWS Key Management Service (SSE-). KMS

Important

Bila Anda menggunakan AWS KMS kunci untuk enkripsi sisi server, Anda harus memilih kunci simetris. Storage Gateway tidak mendukung kunci asimetris. Untuk informasi selengkapnya, lihat [Menggunakan kunci simetri dan asimetrik](#) di Panduan Developer AWS Key Management Service .

Mengenkripsi berbagi file

Untuk berbagi file, Anda dapat mengonfigurasi gateway Anda untuk mengenkripsi objek Anda dengan kunci AWS KMS—managed dengan menggunakan SSE -. KMS Untuk informasi tentang penggunaan Storage Gateway API untuk mengenkripsi data yang ditulis ke file share, lihat [CreateNFSFile Share](#) di AWS Storage Gateway API Referensi.

Mengenkripsi volume

Untuk volume cache dan tersimpan, Anda dapat mengonfigurasi gateway untuk mengenkripsi data volume yang disimpan di cloud dengan kunci yang AWS KMS dikelola menggunakan Storage Gateway. API Anda dapat menentukan salah satu kunci yang dikelola sebagai KMS kunci. Kunci yang Anda gunakan untuk mengenkripsi volume Anda tidak dapat diubah setelah volume dibuat. Untuk informasi tentang penggunaan Storage Gateway API untuk mengenkripsi data yang ditulis ke volume cache atau disimpan, lihat [CreateCachediSCSIVolume](#) atau [CreateStorediSCSIVolume](#) di Referensi. AWS Storage Gateway API

Mengenkripsi kaset

Untuk rekaman virtual, Anda dapat mengonfigurasi gateway untuk mengenkripsi data tape yang disimpan di cloud dengan kunci yang AWS KMS dikelola menggunakan Storage Gateway. API Anda dapat menentukan salah satu kunci yang dikelola sebagai KMS kunci. Kunci yang Anda gunakan untuk mengenkripsi data rekaman Anda tidak dapat diubah setelah rekaman dibuat. Untuk informasi tentang penggunaan Storage Gateway API untuk mengenkripsi data yang ditulis ke pita virtual, lihat [CreateTapes](#) di AWS Storage Gateway API Referensi.

Saat menggunakan AWS KMS untuk mengenkripsi data Anda, ingatlah hal berikut:

- Data Anda dienkripsi saat istirahat di cloud. Artinya, data dienkripsi di Amazon S3.
- IAM pengguna harus memiliki izin yang diperlukan untuk memanggil AWS KMS API operasi. Untuk informasi selengkapnya, lihat [Menggunakan IAM kebijakan dengan AWS KMS](#) di Panduan AWS Key Management Service Pengembang.
- Jika Anda menghapus atau menonaktifkan AWS KMS kunci atau mencabut token hibah, Anda tidak dapat mengakses data pada volume atau rekaman. Untuk informasi selengkapnya, lihat [Menghapus KMS kunci](#) di Panduan AWS Key Management Service Pengembang.
- Jika Anda membuat snapshot dari volume yang KMS -enkripsi, snapshot dienkripsi. Snapshot mewarisi kunci volume. KMS
- Jika Anda membuat volume baru dari snapshot yang KMS -enkripsi, volume dienkripsi. Anda dapat menentukan KMS kunci yang berbeda untuk volume baru.

Note

Storage Gateway tidak mendukung pembuatan volume yang tidak terenkripsi dari titik pemulihan volume -enkripsi atau KMS snapshot -enkripsi. KMS

Untuk informasi lebih lanjut tentang AWS KMS, lihat [Apa itu AWS Key Management Service?](#)

Mengkonfigurasi otentikasi CHAP untuk volume Anda

Di Storage Gateway, inisiator iSCSI Anda terhubung ke volume Anda sebagai target iSCSI. Storage Gateway menggunakan Challenge-Handshake Authentication Protocol (CHAP) untuk mengotentikasi koneksi iSCSI dan inisiator. CHAP memberikan perlindungan terhadap serangan pemutaran dengan memerlukan otentikasi untuk mengakses target volume penyimpanan. Untuk setiap target volume, Anda dapat menentukan satu atau lebih kredensial CHAP. Anda dapat

melihat dan mengedit kredensi ini untuk inisiator yang berbeda di kotak dialog Konfigurasi kredensial CHAP.

Untuk mengkonfigurasi kredensial CHAP

1. Di Storage Gateway Console, pilih Volume dan pilih volume yang ingin Anda konfigurasi kredensial CHAP.
2. Untuk Tindakan, pilih Konfigurasi otentikasi CHAP.
3. Untuk nama Inisiator, ketikkan nama inisiator Anda. Nama harus minimal 1 karakter dan paling banyak 255 karakter panjangnya.
4. Untuk rahasia Inisiator, berikan frase rahasia yang ingin Anda gunakan untuk mengautentikasi inisiator iSCSI Anda. Frase rahasia inisiator harus setidaknya 12 karakter dan paling banyak 16 karakter panjangnya.
5. Untuk rahasia Target, berikan frasa rahasia yang ingin Anda gunakan untuk mengotentikasi target Anda untuk CHAP bersama. Frasa rahasia target harus setidaknya 12 karakter dan paling banyak 16 karakter panjangnya.
6. Pilih Simpan untuk menyimpan entri Anda.

Untuk melihat atau memperbarui kredensi CHAP, Anda harus memiliki izin peran IAM yang diperlukan yang memungkinkan Anda melakukan operasi itu.

Melihat dan mengedit kredensi CHAP

Anda dapat menambahkan, menghapus, atau memperbarui kredensi CHAP untuk setiap pengguna. Anda harus memiliki izin peran IAM yang diperlukan untuk melihat atau mengedit kredensial CHAP, dan target inisiator harus dilampirkan ke gateway yang berfungsi.

Initiator name	Initiator secret ⓘ	Target secret ⓘ
initiator2	*****	*****
initiator1	*****	*****
Add an initiator name.	Add an initiator secret value.	Add a target secret value.

This volume accepts only connections from authenticated iSCSI initiators. [Learn more](#)

Cancel Save

Untuk menambahkan kredensi CHAP

1. Di Storage Gateway Console, pilih Volume dan pilih volume yang ingin Anda tambahkan kredensialnya CHAP.
2. Untuk Tindakan, pilih Konfigurasi otentikasi CHAP.
3. Di halaman Konfigurasi CHAPS, berikan nama Inisiator, rahasia Inisiator, dan rahasia Target di kotak masing-masing dan pilih Simpan.

Untuk menghapus kredensi CHAP

1. Di Storage Gateway Console, pilih Volume dan pilih volume yang ingin Anda hapus kredensialnya CHAP.
2. Untuk Tindakan, pilih Konfigurasi otentikasi CHAP.
3. Klik X di samping kredensial yang ingin Anda hapus dan pilih Simpan.

Untuk memperbarui kredensi CHAP

1. Di Storage Gateway Console, pilih Volume dan pilih volume yang ingin Anda perbarui CHAP.
2. Untuk Tindakan, pilih Konfigurasi otentikasi CHAP.
3. Di halaman Configure CHAP credentials, ubah entri untuk kredensi yang akan Anda perbarui.
4. Pilih Simpan.

Identity and Access Management untuk AWS Storage Gateway

AWS Identity and Access Management (IAM) adalah Layanan AWS yang membantu administrator mengontrol akses ke AWS sumber daya dengan aman. IAM administrator mengontrol siapa yang dapat diautentikasi (masuk) dan diberi wewenang (memiliki izin) untuk menggunakan sumber daya. AWS SGW IAM adalah Layanan AWS yang dapat Anda gunakan tanpa biaya tambahan.

Topik

- [Audiens](#)
- [Mengautentikasi dengan identitas](#)
- [Mengelola akses menggunakan kebijakan](#)
- [Bagaimana AWS Storage Gateway bekerja dengan IAM](#)

- [Contoh kebijakan berbasis identitas untuk Storage Gateway AWS](#)
- [Memecahkan masalah identitas dan AWS akses Storage Gateway](#)

Audiens

Cara Anda menggunakan AWS Identity and Access Management (IAM) berbeda, tergantung pada pekerjaan yang Anda lakukan AWS SGW.

Pengguna layanan — Jika Anda menggunakan AWS SGW layanan untuk melakukan pekerjaan Anda, maka administrator Anda memberi Anda kredensi dan izin yang Anda butuhkan. Saat Anda menggunakan lebih banyak AWS SGW fitur untuk melakukan pekerjaan Anda, Anda mungkin memerlukan izin tambahan. Memahami cara akses dikelola dapat membantu Anda meminta izin yang tepat dari administrator Anda. Jika Anda tidak dapat mengakses fitur di AWS SGW, lihat [Memecahkan masalah identitas dan AWS akses Storage Gateway](#).

Administrator layanan — Jika Anda bertanggung jawab atas AWS SGW sumber daya di perusahaan Anda, Anda mungkin memiliki akses penuh ke AWS SGW. Tugas Anda adalah menentukan AWS SGW fitur dan sumber daya mana yang harus diakses pengguna layanan Anda. Anda kemudian harus mengirimkan permintaan ke IAM administrator Anda untuk mengubah izin pengguna layanan Anda. Tinjau informasi di halaman ini untuk memahami konsep dasar IAM. Untuk mempelajari lebih lanjut tentang bagaimana perusahaan Anda dapat menggunakannya IAM AWS SGW, lihat [Bagaimana AWS Storage Gateway bekerja dengan IAM](#).

IAM administrator - Jika Anda seorang IAM administrator, Anda mungkin ingin mempelajari detail tentang cara menulis kebijakan untuk mengelola akses AWS SGW. Untuk melihat contoh kebijakan AWS SGW berbasis identitas yang dapat Anda gunakan, lihat. IAM [Contoh kebijakan berbasis identitas untuk Storage Gateway AWS](#)

Mengautentikasi dengan identitas

Otentikasi adalah cara Anda masuk AWS menggunakan kredensi identitas Anda. Anda harus diautentikasi (masuk ke AWS) sebagai Pengguna root akun AWS, sebagai IAM pengguna, atau dengan mengambil peran IAM.

Anda dapat masuk AWS sebagai identitas federasi dengan menggunakan kredensi yang disediakan melalui sumber identitas. AWS IAM Identity Center Pengguna (Pusat IAM Identitas), autentikasi masuk tunggal perusahaan Anda, dan kredensi Google atau Facebook Anda adalah contoh identitas federasi. Saat Anda masuk sebagai identitas federasi, administrator Anda sebelumnya menyiapkan

federasi identitas menggunakan IAM peran. Ketika Anda mengakses AWS dengan menggunakan federasi, Anda secara tidak langsung mengambil peran.

Bergantung pada jenis pengguna Anda, Anda dapat masuk ke AWS Management Console atau portal AWS akses. Untuk informasi selengkapnya tentang masuk AWS, lihat [Cara masuk ke Panduan AWS Sign-In Pengguna Anda Akun AWS](#).

Jika Anda mengakses AWS secara terprogram, AWS sediakan kit pengembangan perangkat lunak (SDK) dan antarmuka baris perintah (CLI) untuk menandatangani permintaan Anda secara kriptografis dengan menggunakan kredensial Anda. Jika Anda tidak menggunakan AWS alat, Anda harus menandatangani permintaan sendiri. Untuk informasi selengkapnya tentang menggunakan metode yang disarankan untuk menandatangani permintaan sendiri, lihat [Menandatangani AWS API permintaan](#) di Panduan IAM Pengguna.

Apa pun metode autentikasi yang digunakan, Anda mungkin diminta untuk menyediakan informasi keamanan tambahan. Misalnya, AWS merekomendasikan agar Anda menggunakan otentikasi multi-faktor (MFA) untuk meningkatkan keamanan akun Anda. Untuk mempelajari lebih lanjut, lihat [Autentikasi multi-faktor](#) di Panduan AWS IAM Identity Center Pengguna dan [Menggunakan autentikasi multi-faktor \(MFA\) AWS di](#) Panduan Pengguna. IAM

Akun AWS pengguna root

Saat Anda membuat Akun AWS, Anda mulai dengan satu identitas masuk yang memiliki akses lengkap ke semua Layanan AWS dan sumber daya di akun. Identitas ini disebut pengguna Akun AWS root dan diakses dengan masuk dengan alamat email dan kata sandi yang Anda gunakan untuk membuat akun. Kami sangat menyarankan agar Anda tidak menggunakan pengguna root untuk tugas sehari-hari. Lindungi kredensial pengguna root Anda dan gunakan kredensial tersebut untuk melakukan tugas yang hanya dapat dilakukan pengguna root. Untuk daftar lengkap tugas yang mengharuskan Anda masuk sebagai pengguna root, lihat [Tugas yang memerlukan kredensi pengguna root](#) di IAMPanduan Pengguna.

Identitas gabungan

Sebagai praktik terbaik, mewajibkan pengguna manusia, termasuk pengguna yang memerlukan akses administrator, untuk menggunakan federasi dengan penyedia identitas untuk mengakses Layanan AWS dengan menggunakan kredensi sementara.

Identitas federasi adalah pengguna dari direktori pengguna perusahaan Anda, penyedia identitas web, direktori Pusat Identitas AWS Directory Service, atau pengguna mana pun yang mengakses Layanan AWS dengan menggunakan kredensial yang disediakan melalui sumber identitas. Ketika

identitas federasi mengakses Akun AWS, mereka mengambil peran, dan peran memberikan kredensi sementara.

Untuk manajemen akses terpusat, kami sarankan Anda menggunakan AWS IAM Identity Center. Anda dapat membuat pengguna dan grup di Pusat IAM Identitas, atau Anda dapat menghubungkan dan menyinkronkan ke sekumpulan pengguna dan grup di sumber identitas Anda sendiri untuk digunakan di semua aplikasi Akun AWS dan aplikasi Anda. Untuk informasi tentang Pusat IAM Identitas, lihat [Apa itu Pusat IAM Identitas?](#) dalam AWS IAM Identity Center User Guide.

Pengguna dan grup IAM

[IAMPengguna](#) adalah identitas dalam diri Anda Akun AWS yang memiliki izin khusus untuk satu orang atau aplikasi. Jika memungkinkan, sebaiknya mengandalkan kredensi sementara daripada membuat IAM pengguna yang memiliki kredensi jangka panjang seperti kata sandi dan kunci akses. Namun, jika Anda memiliki kasus penggunaan khusus yang memerlukan kredensial jangka panjang dengan IAM pengguna, kami sarankan Anda memutar kunci akses. Untuk informasi selengkapnya, lihat [Memutar kunci akses secara teratur untuk kasus penggunaan yang memerlukan kredensi jangka panjang](#) di IAMPanduan Pengguna.

[IAMGrup](#) adalah identitas yang menentukan kumpulan IAM pengguna. Anda tidak dapat masuk sebagai grup. Anda dapat menggunakan grup untuk menentukan izin bagi beberapa pengguna sekaligus. Grup mempermudah manajemen izin untuk sejumlah besar pengguna sekaligus. Misalnya, Anda dapat memiliki grup bernama IAMAdmins dan memberikan izin grup tersebut untuk mengelola sumber daya IAM.

Pengguna berbeda dari peran. Pengguna secara unik terkait dengan satu orang atau aplikasi, tetapi peran dimaksudkan untuk dapat digunakan oleh siapa pun yang membutuhkannya. Pengguna memiliki kredensial jangka panjang permanen, tetapi peran memberikan kredensial sementara. Untuk mempelajari lebih lanjut, lihat [Kapan membuat IAM pengguna \(bukan peran\)](#) di Panduan IAM Pengguna.

IAMperan

[IAMPeran](#) adalah identitas dalam diri Anda Akun AWS yang memiliki izin khusus. Ini mirip dengan IAM pengguna, tetapi tidak terkait dengan orang tertentu. Anda dapat mengambil IAM peran sementara AWS Management Console dengan [beralih peran](#). Anda dapat mengambil peran dengan memanggil AWS CLI atau AWS API operasi atau dengan menggunakan kustom URL. Untuk informasi selengkapnya tentang metode penggunaan peran, lihat [Menggunakan IAM peran](#) di Panduan IAM Pengguna.

IAM peran dengan kredensi sementara berguna dalam situasi berikut:

- Akses pengguna terfederasi – Untuk menetapkan izin ke identitas terfederasi, Anda membuat peran dan menentukan izin untuk peran tersebut. Ketika identitas terfederasi mengautentikasi, identitas tersebut terhubung dengan peran dan diberi izin yang ditentukan oleh peran. Untuk informasi tentang peran untuk federasi, lihat [Membuat peran untuk Penyedia Identitas pihak ketiga](#) di Panduan IAM Pengguna. Jika Anda menggunakan Pusat IAM Identitas, Anda mengonfigurasi set izin. Untuk mengontrol apa yang dapat diakses identitas Anda setelah diautentikasi, Pusat IAM Identitas mengkorelasikan izin yang disetel ke peran. IAM Untuk informasi tentang set izin, lihat [Set izin](#) dalam Panduan Pengguna AWS IAM Identity Center .
- Izin IAM pengguna sementara — IAM Pengguna atau peran dapat mengambil IAM peran untuk sementara mengambil izin yang berbeda untuk tugas tertentu.
- Akses lintas akun — Anda dapat menggunakan IAM peran untuk memungkinkan seseorang (prinsipal tepercaya) di akun lain mengakses sumber daya di akun Anda. Peran adalah cara utama untuk memberikan akses lintas akun. Namun, dengan beberapa Layanan AWS, Anda dapat melampirkan kebijakan secara langsung ke sumber daya (alih-alih menggunakan peran sebagai proxy). Untuk mempelajari perbedaan antara peran dan kebijakan berbasis sumber daya untuk akses lintas akun, lihat [Akses sumber daya lintas akun di IAM](#) Panduan Pengguna. IAM
- Akses lintas layanan — Beberapa Layanan AWS menggunakan fitur lain Layanan AWS. Misalnya, saat Anda melakukan panggilan dalam suatu layanan, biasanya layanan tersebut menjalankan aplikasi di Amazon EC2 atau menyimpan objek di Amazon S3. Sebuah layanan mungkin melakukannya menggunakan izin prinsipal yang memanggil, menggunakan peran layanan, atau peran terkait layanan.
- Sesi akses teruskan (FAS) — Saat Anda menggunakan IAM pengguna atau peran untuk melakukan tindakan AWS, Anda dianggap sebagai prinsipal. Ketika Anda menggunakan beberapa layanan, Anda mungkin melakukan sebuah tindakan yang kemudian menginisiasi tindakan lain di layanan yang berbeda. FAS menggunakan izin dari pemanggilan utama Layanan AWS, dikombinasikan dengan permintaan Layanan AWS untuk membuat permintaan ke layanan hilir. FAS permintaan hanya dibuat ketika layanan menerima permintaan yang memerlukan interaksi dengan orang lain Layanan AWS atau sumber daya untuk menyelesaikannya. Dalam hal ini, Anda harus memiliki izin untuk melakukan kedua tindakan tersebut. Untuk detail kebijakan saat membuat FAS permintaan, lihat [Meneruskan sesi akses](#).
- Peran layanan — Peran layanan adalah [IAM peran](#) yang diasumsikan layanan untuk melakukan tindakan atas nama Anda. IAM Administrator dapat membuat, memodifikasi, dan menghapus peran layanan dari dalam IAM. Untuk informasi selengkapnya, lihat [Membuat peran untuk mendelegasikan izin ke Layanan AWS](#) dalam IAMPanduan Pengguna.

- Peran terkait layanan — Peran terkait layanan adalah jenis peran layanan yang ditautkan ke peran layanan. Layanan AWS Layanan tersebut dapat menjalankan peran untuk melakukan tindakan atas nama Anda. Peran terkait layanan muncul di Anda Akun AWS dan dimiliki oleh layanan. IAMAdministrator dapat melihat, tetapi tidak mengedit izin untuk peran terkait layanan.
- Aplikasi yang berjalan di Amazon EC2 — Anda dapat menggunakan IAM peran untuk mengelola kredensial sementara untuk aplikasi yang berjalan pada EC2 instance dan membuat AWS CLI atau AWS API meminta. Ini lebih baik untuk menyimpan kunci akses dalam EC2 instance. Untuk menetapkan AWS peran ke EC2 instance dan membuatnya tersedia untuk semua aplikasinya, Anda membuat profil instance yang dilampirkan ke instance. Profil instance berisi peran dan memungkinkan program yang berjalan pada EC2 instance untuk mendapatkan kredensial sementara. Untuk informasi selengkapnya, lihat [Menggunakan IAM peran untuk memberikan izin ke aplikasi yang berjalan di EC2 instans Amazon](#) di IAMPanduan Pengguna.

Untuk mempelajari apakah akan menggunakan IAM peran atau IAM pengguna, lihat [Kapan membuat IAM peran \(bukan pengguna\)](#) di Panduan IAM Pengguna.

Mengelola akses menggunakan kebijakan

Anda mengontrol akses AWS dengan membuat kebijakan dan melampirkannya ke AWS identitas atau sumber daya. Kebijakan adalah objek AWS yang, ketika dikaitkan dengan identitas atau sumber daya, menentukan izinnya. AWS mengevaluasi kebijakan ini ketika prinsipal (pengguna, pengguna root, atau sesi peran) membuat permintaan. Izin dalam kebijakan menentukan apakah permintaan diizinkan atau ditolak. Sebagian besar kebijakan disimpan AWS sebagai JSON dokumen. Untuk informasi selengkapnya tentang struktur dan isi dokumen JSON kebijakan, lihat [Ringkasan JSON kebijakan](#) di Panduan IAM Pengguna.

Administrator dapat menggunakan AWS JSON kebijakan untuk menentukan siapa yang memiliki akses ke apa. Yaitu, principal dapat melakukan tindakan pada suatu sumber daya, dan dalam suatu syarat.

Secara default, pengguna dan peran tidak memiliki izin. Untuk memberikan izin kepada pengguna untuk melakukan tindakan pada sumber daya yang mereka butuhkan, IAM administrator dapat membuat IAM kebijakan. Administrator kemudian dapat menambahkan IAM kebijakan ke peran, dan pengguna dapat mengambil peran.

IAMkebijakan menentukan izin untuk tindakan terlepas dari metode yang Anda gunakan untuk melakukan operasi. Misalnya, anggaplah Anda memiliki kebijakan yang mengizinkan tindakan

`iam:GetRole`. Pengguna dengan kebijakan itu bisa mendapatkan informasi peran dari AWS Management Console, AWS CLI, atau AWS API.

Kebijakan berbasis identitas

Kebijakan berbasis identitas adalah dokumen kebijakan JSON izin yang dapat Anda lampirkan ke identitas, seperti pengguna, grup IAM pengguna, atau peran. Kebijakan ini mengontrol jenis tindakan yang dapat dilakukan oleh pengguna dan peran, di sumber daya mana, dan berdasarkan kondisi seperti apa. Untuk mempelajari cara membuat kebijakan berbasis identitas, lihat [Membuat IAM kebijakan di Panduan Pengguna](#). IAM

Kebijakan berbasis identitas dapat dikategorikan lebih lanjut sebagai kebijakan inline atau kebijakan yang dikelola. Kebijakan inline disematkan langsung ke satu pengguna, grup, atau peran. Kebijakan terkelola adalah kebijakan mandiri yang dapat Anda lampirkan ke beberapa pengguna, grup, dan peran dalam Akun AWS. Kebijakan AWS terkelola mencakup kebijakan terkelola dan kebijakan yang dikelola pelanggan. Untuk mempelajari cara memilih antara kebijakan terkelola atau kebijakan sebaris, lihat [Memilih antara kebijakan terkelola dan kebijakan sebaris](#) di [Panduan Pengguna](#).

Kebijakan berbasis sumber daya

Kebijakan berbasis sumber daya adalah dokumen JSON kebijakan yang Anda lampirkan ke sumber daya. Contoh kebijakan berbasis sumber daya adalah kebijakan kepercayaan IAM peran dan kebijakan bucket Amazon S3. Dalam layanan yang mendukung kebijakan berbasis sumber daya, administrator layanan dapat menggunakannya untuk mengontrol akses ke sumber daya tertentu. Untuk sumber daya tempat kebijakan dilampirkan, kebijakan menentukan tindakan apa yang dapat dilakukan oleh prinsipal tertentu pada sumber daya tersebut dan dalam kondisi apa. Anda harus [menentukan prinsipal](#) dalam kebijakan berbasis sumber daya. Prinsipal dapat mencakup akun, pengguna, peran, pengguna federasi, atau Layanan AWS

Kebijakan berbasis sumber daya merupakan kebijakan inline yang terletak di layanan tersebut. Anda tidak dapat menggunakan kebijakan AWS terkelola IAM dalam kebijakan berbasis sumber daya.

Daftar kontrol akses (ACLs)

Access control lists (ACLs) mengontrol prinsipal mana (anggota akun, pengguna, atau peran) yang memiliki izin untuk mengakses sumber daya. ACLs mirip dengan kebijakan berbasis sumber daya, meskipun mereka tidak menggunakan format dokumen kebijakan. JSON

Amazon S3, AWS WAF, dan Amazon VPC adalah contoh layanan yang mendukung. ACLs Untuk mempelajari selengkapnya ACLs, lihat [Ikhtisar daftar kontrol akses \(ACL\)](#) di Panduan Pengembang Layanan Penyimpanan Sederhana Amazon.

Jenis-jenis kebijakan lain

AWS mendukung jenis kebijakan tambahan yang kurang umum. Jenis-jenis kebijakan ini dapat mengatur izin maksimum yang diberikan kepada Anda oleh jenis kebijakan yang lebih umum.

- **Batas izin** — Batas izin adalah fitur lanjutan tempat Anda menetapkan izin maksimum yang dapat diberikan oleh kebijakan berbasis identitas kepada entitas (pengguna atau peran). IAM IAM Anda dapat menetapkan batasan izin untuk suatu entitas. Izin yang dihasilkan adalah perpotongan antara kebijakan berbasis identitas milik entitas dan batasan izinnya. Kebijakan berbasis sumber daya yang menentukan pengguna atau peran dalam bidang `Principal` tidak dibatasi oleh batasan izin. Penolakan eksplisit dalam salah satu kebijakan ini akan menggantikan pemberian izin. Untuk informasi selengkapnya tentang batas izin, lihat [Batas izin untuk IAM entitas](#) di IAMPanduan Pengguna.
- **Kebijakan kontrol layanan (SCPs)** — SCPs adalah JSON kebijakan yang menentukan izin maksimum untuk organisasi atau unit organisasi (OU) di AWS Organizations. AWS Organizations adalah layanan untuk mengelompokkan dan mengelola secara terpusat beberapa Akun AWS yang dimiliki bisnis Anda. Jika Anda mengaktifkan semua fitur dalam suatu organisasi, maka Anda dapat menerapkan kebijakan kontrol layanan (SCPs) ke salah satu atau semua akun Anda. SCPMembatasi izin untuk entitas di akun anggota, termasuk masing-masing Pengguna root akun AWS. Untuk informasi selengkapnya tentang Organizations dan SCPs, lihat [Kebijakan kontrol layanan](#) di Panduan AWS Organizations Pengguna.
- **Kebijakan sesi** – Kebijakan sesi adalah kebijakan lanjutan yang Anda berikan sebagai parameter ketika Anda membuat sesi sementara secara programatis untuk peran atau pengguna terfederasi. Izin sesi yang dihasilkan adalah perpotongan antara kebijakan berbasis identitas pengguna atau peran dan kebijakan sesi. Izin juga bisa datang dari kebijakan berbasis sumber daya. Penolakan secara tegas dalam salah satu kebijakan ini membatalkan izin. Untuk informasi selengkapnya, lihat [Kebijakan sesi](#) di Panduan IAM Pengguna.

Berbagai jenis kebijakan

Ketika beberapa jenis kebijakan berlaku pada suatu permintaan, izin yang dihasilkan lebih rumit untuk dipahami. Untuk mempelajari cara AWS menentukan apakah akan mengizinkan permintaan saat beberapa jenis kebijakan terlibat, lihat [Logika evaluasi kebijakan](#) di Panduan IAM Pengguna.

Bagaimana AWS Storage Gateway bekerja dengan IAM

Sebelum Anda menggunakan IAM untuk mengelola akses AWS SGW, pelajari IAM fitur apa yang tersedia untuk digunakan AWS SGW.

IAMfitur yang dapat Anda gunakan dengan AWS Storage Gateway

IAMfitur	AWS SGWdukungan
Kebijakan berbasis identitas	Ya
Kebijakan berbasis sumber daya	Tidak
Tindakan kebijakan	Ya
Sumber daya kebijakan	Ya
kunci-kunci persyaratan kebijakan (spesifik layanan)	Ya
ACLs	Tidak
ABAC(tag dalam kebijakan)	Parsial
Kredensial sementara	Ya
Teruskan sesi akses (FAS)	Ya
Peran layanan	Ya
Peran terkait layanan	Ya

Untuk mendapatkan tampilan tingkat tinggi tentang cara AWS SGW dan AWS layanan lain bekerja dengan sebagian besar IAM fitur, lihat [AWS layanan yang berfungsi IAM](#) di Panduan IAM Pengguna.

Kebijakan berbasis identitas untuk AWS SGW

Mendukung kebijakan berbasis identitas: Ya

Kebijakan berbasis identitas adalah dokumen kebijakan JSON izin yang dapat Anda lampirkan ke identitas, seperti pengguna, grup IAM pengguna, atau peran. Kebijakan ini mengontrol jenis tindakan yang dapat dilakukan oleh pengguna dan peran, di sumber daya mana, dan berdasarkan kondisi seperti apa. Untuk mempelajari cara membuat kebijakan berbasis identitas, lihat [Membuat IAM kebijakan di Panduan Pengguna](#). IAM

Dengan kebijakan IAM berbasis identitas, Anda dapat menentukan tindakan dan sumber daya yang diizinkan atau ditolak serta kondisi di mana tindakan diizinkan atau ditolak. Anda tidak dapat menentukan secara spesifik prinsipal dalam sebuah kebijakan berbasis identitas karena prinsipal berlaku bagi pengguna atau peran yang melekat kepadanya. Untuk mempelajari semua elemen yang dapat Anda gunakan dalam JSON kebijakan, lihat [referensi elemen IAM JSON kebijakan](#) di Panduan IAM Pengguna.

Contoh kebijakan berbasis identitas untuk AWS SGW

Untuk melihat contoh kebijakan AWS SGW berbasis identitas, lihat. [Contoh kebijakan berbasis identitas untuk Storage Gateway AWS](#)

Kebijakan berbasis sumber daya dalam AWS SGW

Mendukung kebijakan berbasis sumber daya: Tidak

Kebijakan berbasis sumber daya adalah dokumen JSON kebijakan yang Anda lampirkan ke sumber daya. Contoh kebijakan berbasis sumber daya adalah kebijakan kepercayaan IAM peran dan kebijakan bucket Amazon S3. Dalam layanan yang mendukung kebijakan berbasis sumber daya, administrator layanan dapat menggunakannya untuk mengontrol akses ke sumber daya tertentu. Untuk sumber daya tempat kebijakan dilampirkan, kebijakan menentukan tindakan apa yang dapat dilakukan oleh prinsipal tertentu pada sumber daya tersebut dan dalam kondisi apa. Anda harus [menentukan prinsipal](#) dalam kebijakan berbasis sumber daya. Prinsipal dapat mencakup akun, pengguna, peran, pengguna federasi, atau. Layanan AWS

Untuk mengaktifkan akses lintas akun, Anda dapat menentukan seluruh akun atau IAM entitas di akun lain sebagai prinsipal dalam kebijakan berbasis sumber daya. Menambahkan prinsipal akun silang ke kebijakan berbasis sumber daya hanya setengah dari membangun hubungan kepercayaan. Ketika prinsipal dan sumber daya berbeda Akun AWS, IAM administrator di akun tepercaya juga harus memberikan izin entitas utama (pengguna atau peran) untuk mengakses sumber daya. Mereka memberikan izin dengan melampirkan kebijakan berbasis identitas kepada entitas. Namun, jika kebijakan berbasis sumber daya memberikan akses ke prinsipal dalam akun yang sama, tidak

diperlukan kebijakan berbasis identitas tambahan. Untuk informasi selengkapnya, lihat [Akses sumber daya lintas akun IAM di](#) Panduan IAM Pengguna.

Tindakan kebijakan untuk AWS SGW

Mendukung tindakan kebijakan: Ya

Administrator dapat menggunakan AWS JSON kebijakan untuk menentukan siapa yang memiliki akses ke apa. Yaitu, principal dapat melakukan tindakan pada suatu sumber daya, dan dalam suatu syarat.

ActionElemen JSON kebijakan menjelaskan tindakan yang dapat Anda gunakan untuk mengizinkan atau menolak akses dalam kebijakan. Tindakan kebijakan biasanya memiliki nama yang sama dengan AWS API operasi terkait. Ada beberapa pengecualian, seperti tindakan khusus izin yang tidak memiliki operasi yang cocok. API Ada juga beberapa operasi yang memerlukan beberapa tindakan dalam suatu kebijakan. Tindakan tambahan ini disebut tindakan dependen.

Menyertakan tindakan dalam kebijakan untuk memberikan izin untuk melakukan operasi terkait.

Untuk melihat daftar AWS SGW tindakan, lihat [Tindakan yang Ditentukan oleh AWS Storage Gateway](#) di Referensi Otorisasi Layanan.

Tindakan kebijakan AWS SGW menggunakan awalan berikut sebelum tindakan:

```
sgw
```

Untuk menetapkan secara spesifik beberapa tindakan dalam satu pernyataan, pisahkan tindakan tersebut dengan koma.

```
"Action": [  
  "sgw:action1",  
  "sgw:action2"  
]
```

Untuk melihat contoh kebijakan AWS SGW berbasis identitas, lihat. [Contoh kebijakan berbasis identitas untuk Storage Gateway AWS](#)

Sumber daya kebijakan untuk AWS SGW

Mendukung sumber daya kebijakan: Ya

Administrator dapat menggunakan AWS JSON kebijakan untuk menentukan siapa yang memiliki akses ke apa. Yaitu, principal dapat melakukan tindakan pada suatu sumber daya, dan dalam suatu syarat.

Elemen `Resource` JSON kebijakan menentukan objek atau objek yang tindakan tersebut berlaku. Pernyataan harus menyertakan elemen `Resource` atau `NotResource`. Sebagai praktik terbaik, tentukan sumber daya menggunakan [Amazon Resource Name \(ARN\)](#). Anda dapat melakukan ini untuk tindakan yang mendukung jenis sumber daya tertentu, yang dikenal sebagai izin tingkat sumber daya.

Untuk tindakan yang tidak mendukung izin di tingkat sumber daya, misalnya operasi pencantuman, gunakan wildcard (*) untuk menunjukkan bahwa pernyataan tersebut berlaku untuk semua sumber daya.

```
"Resource": "*" 
```

Untuk melihat daftar jenis sumber daya dan jenis AWS SGW sumber daya ARNs, lihat Sumber [Daya yang Ditetapkan oleh AWS Storage Gateway](#) di Referensi Otorisasi Layanan. Untuk mempelajari tindakan yang dapat Anda tentukan ARN dari setiap sumber daya, lihat [Tindakan yang Ditentukan oleh AWS Storage Gateway](#).

Untuk melihat contoh kebijakan AWS SGW berbasis identitas, lihat. [Contoh kebijakan berbasis identitas untuk Storage Gateway AWS](#)

Kunci kondisi kebijakan untuk AWS SGW

Mendukung kunci kondisi kebijakan khusus layanan: Ya

Administrator dapat menggunakan AWS JSON kebijakan untuk menentukan siapa yang memiliki akses ke apa. Yaitu, di mana utama dapat melakukan tindakan pada sumber daya, dan dalam kondisi apa.

Elemen `Condition` (atau blok `Condition`) akan memungkinkan Anda menentukan kondisi yang menjadi dasar suatu pernyataan berlaku. Elemen `Condition` bersifat opsional. Anda dapat membuat ekspresi bersyarat yang menggunakan [operator kondisi](#), misalnya sama dengan atau kurang dari, untuk mencocokkan kondisi dalam kebijakan dengan nilai-nilai yang diminta.

Jika Anda menentukan beberapa elemen `Condition` dalam sebuah pernyataan, atau beberapa kunci dalam elemen `Condition` tunggal, maka AWS akan mengevaluasinya menggunakan operasi

AND logis. Jika Anda menentukan beberapa nilai untuk satu kunci kondisi, AWS mengevaluasi kondisi menggunakan OR operasi logis. Semua kondisi harus dipenuhi sebelum izin pernyataan diberikan.

Anda juga dapat menggunakan variabel placeholder saat menentukan kondisi. Misalnya, Anda dapat memberikan izin IAM pengguna untuk mengakses sumber daya hanya jika ditandai dengan nama IAM pengguna mereka. Untuk informasi selengkapnya, lihat [elemen IAM kebijakan: variabel dan tag](#) di Panduan IAM Pengguna.

AWS mendukung kunci kondisi global dan kunci kondisi khusus layanan. Untuk melihat semua kunci kondisi AWS global, lihat [kunci konteks kondisi AWS global](#) di Panduan IAM Pengguna.

Untuk melihat daftar kunci kondisi, lihat Kunci AWS SGW Kondisi [untuk AWS Storage Gateway](#) di Referensi Otorisasi Layanan. Untuk mempelajari tindakan dan sumber daya yang dapat Anda gunakan kunci kondisi, lihat [Tindakan yang Ditentukan oleh AWS Storage Gateway](#).

Untuk melihat contoh kebijakan AWS SGW berbasis identitas, lihat [Contoh kebijakan berbasis identitas untuk Storage Gateway AWS](#)

ACLs di AWS SGW

Mendukung ACLs: Tidak

Access control lists (ACLs) mengontrol prinsipal mana (anggota akun, pengguna, atau peran) yang memiliki izin untuk mengakses sumber daya. ACLs mirip dengan kebijakan berbasis sumber daya, meskipun mereka tidak menggunakan format dokumen kebijakan. JSON

ABAC dengan AWS SGW

Mendukung ABAC (tag dalam kebijakan): Sebagian

Attribute-based access control (ABAC) adalah strategi otorisasi yang mendefinisikan izin berdasarkan atribut. Dalam AWS, atribut ini disebut tag. Anda dapat melampirkan tag ke IAM entitas (pengguna atau peran) dan ke banyak AWS sumber daya. Menandai entitas dan sumber daya adalah langkah pertama dari ABAC. Kemudian Anda merancang ABAC kebijakan untuk mengizinkan operasi ketika tag prinsipal cocok dengan tag pada sumber daya yang mereka coba akses.

ABAC membantu dalam lingkungan yang berkembang pesat dan membantu dengan situasi di mana manajemen kebijakan menjadi rumit.

Untuk mengendalikan akses berdasarkan tag, berikan informasi tentang tag di [elemen kondisi](#) dari kebijakan menggunakan kunci kondisi `aws:ResourceTag/key-name`, `aws:RequestTag/key-name`, atau `aws:TagKeys`.

Jika sebuah layanan mendukung ketiga kunci kondisi untuk setiap jenis sumber daya, nilainya adalah Ya untuk layanan tersebut. Jika suatu layanan mendukung ketiga kunci kondisi untuk hanya beberapa jenis sumber daya, nilainya adalah Parsial.

Untuk informasi lebih lanjut tentang ABAC, lihat [Apa itu ABAC?](#) dalam IAM User Guide. Untuk melihat tutorial dengan langkah-langkah penyiapan ABAC, lihat [Menggunakan kontrol akses berbasis atribut \(ABAC\)](#) di IAM Panduan Pengguna.

Menggunakan kredensi sementara dengan AWS SGW

Mendukung kredensi sementara: Ya

Beberapa Layanan AWS tidak berfungsi saat Anda masuk menggunakan kredensi sementara. Untuk informasi tambahan, termasuk yang Layanan AWS bekerja dengan kredensi sementara, lihat [Layanan AWS yang berfungsi IAM](#) di IAM Panduan Pengguna.

Anda menggunakan kredensi sementara jika Anda masuk AWS Management Console menggunakan metode apa pun kecuali nama pengguna dan kata sandi. Misalnya, ketika Anda mengakses AWS menggunakan link sign-on (SSO) tunggal perusahaan Anda, proses tersebut secara otomatis membuat kredensi sementara. Anda juga akan secara otomatis membuat kredensial sementara ketika Anda masuk ke konsol sebagai seorang pengguna lalu beralih peran. Untuk informasi selengkapnya tentang beralih peran, lihat [Beralih ke peran \(konsol\)](#) di Panduan IAM Pengguna.

Anda dapat secara manual membuat kredensi sementara menggunakan atau. AWS CLI AWS API Anda kemudian dapat menggunakan kredensi sementara tersebut untuk mengakses. AWS AWS merekomendasikan agar Anda secara dinamis menghasilkan kredensi sementara alih-alih menggunakan kunci akses jangka panjang. Untuk informasi selengkapnya, lihat [Kredensi keamanan sementara](#) di. IAM

Teruskan sesi akses untuk AWS SGW

Mendukung sesi akses maju (FAS): Ya

Saat Anda menggunakan IAM pengguna atau peran untuk melakukan tindakan AWS, Anda dianggap sebagai prinsipal. Ketika Anda menggunakan beberapa layanan, Anda mungkin melakukan sebuah tindakan yang kemudian menginisiasi tindakan lain di layanan yang berbeda. FAS menggunakan izin dari pemanggilan utama Layanan AWS, dikombinasikan dengan permintaan Layanan AWS untuk membuat permintaan ke layanan hilir. FAS permintaan hanya dibuat ketika layanan menerima permintaan yang memerlukan interaksi dengan orang lain Layanan AWS atau sumber daya untuk

menyelesaikannya. Dalam hal ini, Anda harus memiliki izin untuk melakukan kedua tindakan tersebut. Untuk detail kebijakan saat membuat FAS permintaan, lihat [Meneruskan sesi akses](#).

Peran layanan untuk AWS SGW

Mendukung peran layanan: Ya

Peran layanan adalah [IAMperan](#) yang diasumsikan layanan untuk melakukan tindakan atas nama Anda. IAMAdministrator dapat membuat, memodifikasi, dan menghapus peran layanan dari dalamIAM. Untuk informasi selengkapnya, lihat [Membuat peran untuk mendelegasikan izin ke Layanan AWS](#) dalam IAMPanduan Pengguna.

Warning

Mengubah izin untuk peran layanan dapat merusak AWS SGW fungsionalitas. Edit peran layanan hanya jika AWS SGW memberikan panduan untuk melakukannya.

Peran terkait layanan untuk AWS SGW

Mendukung peran terkait layanan: Ya

Peran terkait layanan adalah jenis peran layanan yang ditautkan ke. Layanan AWS Layanan tersebut dapat menjalankan peran untuk melakukan tindakan atas nama Anda. Peran terkait layanan muncul di Anda Akun AWS dan dimiliki oleh layanan. IAMAdministrator dapat melihat, tetapi tidak mengedit izin untuk peran terkait layanan.

Untuk detail tentang membuat atau mengelola peran terkait layanan, lihat [AWS layanan yang berfungsi](#) dengannya. IAM Cari layanan dalam tabel yang memiliki Yes di kolom Peran terkait layanan. Pilih tautan Ya untuk melihat dokumentasi peran terkait layanan untuk layanan tersebut.

Contoh kebijakan berbasis identitas untuk Storage Gateway AWS

Secara default, pengguna dan peran tidak memiliki izin untuk membuat atau memodifikasi AWS SGW sumber daya. Mereka juga tidak dapat melakukan tugas dengan menggunakan AWS Management Console, AWS Command Line Interface (AWS CLI), atau AWS API. Untuk memberikan izin kepada pengguna untuk melakukan tindakan pada sumber daya yang mereka butuhkan, IAM administrator dapat membuat IAM kebijakan. Administrator kemudian dapat menambahkan IAM kebijakan ke peran, dan pengguna dapat mengambil peran.

Untuk mempelajari cara membuat kebijakan IAM berbasis identitas menggunakan contoh dokumen kebijakan ini, lihat [Membuat JSON IAM kebijakan di Panduan Pengguna IAM](#).

Untuk detail tentang tindakan dan jenis sumber daya yang ditentukan oleh AWS SGW, termasuk format ARNs untuk setiap jenis sumber daya, lihat [Tindakan, Sumber Daya, dan Kunci Kondisi untuk AWS Storage Gateway](#) dalam Referensi Otorisasi Layanan.

Topik

- [Praktik terbaik kebijakan](#)
- [Menggunakan konsol AWS SGW](#)
- [Mengizinkan pengguna melihat izin mereka sendiri](#)

Praktik terbaik kebijakan

Kebijakan berbasis identitas menentukan apakah seseorang dapat membuat, mengakses, atau menghapus AWS SGW sumber daya di akun Anda. Tindakan ini membuat Akun AWS Anda dikenai biaya. Ketika Anda membuat atau mengedit kebijakan berbasis identitas, ikuti panduan dan rekomendasi ini:

- Mulailah dengan kebijakan AWS terkelola dan beralih ke izin hak istimewa paling sedikit — Untuk mulai memberikan izin kepada pengguna dan beban kerja Anda, gunakan kebijakan AWS terkelola yang memberikan izin untuk banyak kasus penggunaan umum. Mereka tersedia di Akun AWS. Kami menyarankan Anda mengurangi izin lebih lanjut dengan menentukan kebijakan yang dikelola AWS pelanggan yang khusus untuk kasus penggunaan Anda. Untuk informasi selengkapnya, lihat [kebijakan AWS terkelola atau kebijakan terkelola untuk fungsi pekerjaan](#) di Panduan IAM Pengguna.
- Menerapkan izin hak istimewa paling sedikit — Saat Anda menetapkan izin dengan IAM kebijakan, berikan hanya izin yang diperlukan untuk melakukan tugas. Anda melakukannya dengan mendefinisikan tindakan yang dapat diambil pada sumber daya tertentu dalam kondisi tertentu, yang juga dikenal sebagai izin dengan hak akses paling rendah. Untuk informasi selengkapnya tentang penggunaan IAM untuk menerapkan izin, lihat [Kebijakan dan izin IAM di IAM](#) Panduan Pengguna.
- Gunakan ketentuan dalam IAM kebijakan untuk membatasi akses lebih lanjut — Anda dapat menambahkan kondisi ke kebijakan Anda untuk membatasi akses ke tindakan dan sumber daya. Misalnya, Anda dapat menulis kondisi kebijakan untuk menentukan bahwa semua permintaan harus dikirim menggunakan SSL. Anda juga dapat menggunakan ketentuan untuk memberikan

akses ke tindakan layanan jika digunakan melalui yang spesifik Layanan AWS, seperti AWS CloudFormation. Untuk informasi selengkapnya, lihat [elemen IAM JSON kebijakan: Kondisi](#) dalam Panduan IAM Pengguna.

- Gunakan IAM Access Analyzer untuk memvalidasi IAM kebijakan Anda guna memastikan izin yang aman dan fungsional — IAM Access Analyzer memvalidasi kebijakan baru dan yang sudah ada sehingga kebijakan mematuhi bahasa IAM kebijakan () JSON dan praktik terbaik. IAM Access Analyzer menyediakan lebih dari 100 pemeriksaan kebijakan dan rekomendasi yang dapat ditindaklanjuti untuk membantu Anda membuat kebijakan yang aman dan fungsional. Untuk informasi selengkapnya, lihat [Validasi kebijakan IAM Access Analyzer](#) di IAMPanduan Pengguna.
- Memerlukan otentikasi multi-faktor (MFA) - Jika Anda memiliki skenario yang mengharuskan IAM pengguna atau pengguna root di Anda Akun AWS, aktifkan MFA untuk keamanan tambahan. Untuk meminta MFA kapan API operasi dipanggil, tambahkan MFA kondisi ke kebijakan Anda. Untuk informasi selengkapnya, lihat [Mengonfigurasi API akses MFA yang dilindungi](#) di IAMPanduan Pengguna.

Untuk informasi selengkapnya tentang praktik terbaik diIAM, lihat [Praktik terbaik keamanan IAM di](#) Panduan IAM Pengguna.

Menggunakan konsol AWS SGW

Untuk mengakses konsol AWS Storage Gateway, Anda harus memiliki set izin minimum. Izin ini harus memungkinkan Anda untuk membuat daftar dan melihat detail tentang AWS SGW sumber daya di Anda Akun AWS. Jika Anda membuat kebijakan berbasis identitas yang lebih ketat daripada izin minimum yang diperlukan, konsol tidak akan berfungsi sebagaimana mestinya untuk entitas (pengguna atau peran) dengan kebijakan tersebut.

Anda tidak perlu mengizinkan izin konsol minimum untuk pengguna yang melakukan panggilan hanya ke AWS CLI atau AWS API Sebagai gantinya, izinkan akses hanya ke tindakan yang cocok dengan API operasi yang mereka coba lakukan.

Untuk memastikan bahwa pengguna dan peran masih dapat menggunakan AWS SGW konsol, lampirkan juga kebijakan AWS SGW *ConsoleAccess* atau *ReadOnly* AWS terkelola ke entitas. Untuk informasi selengkapnya, lihat [Menambahkan izin ke pengguna](#) di Panduan IAM Pengguna.

Mengizinkan pengguna melihat izin mereka sendiri

Contoh ini menunjukkan cara Anda membuat kebijakan yang memungkinkan IAM pengguna melihat kebijakan sebaris dan terkelola yang dilampirkan pada identitas pengguna mereka. Kebijakan ini

mencakup izin untuk menyelesaikan tindakan ini di konsol atau secara terprogram menggunakan atau. AWS CLI AWS API

```
{
  "Version": "2012-10-17",
  "Statement": [
    {
      "Sid": "ViewOwnUserInfo",
      "Effect": "Allow",
      "Action": [
        "iam:GetUserPolicy",
        "iam:ListGroupsForUser",
        "iam:ListAttachedUserPolicies",
        "iam:ListUserPolicies",
        "iam:GetUser"
      ],
      "Resource": ["arn:aws:iam::*:user/${aws:username}"]
    },
    {
      "Sid": "NavigateInConsole",
      "Effect": "Allow",
      "Action": [
        "iam:GetGroupPolicy",
        "iam:GetPolicyVersion",
        "iam:GetPolicy",
        "iam:ListAttachedGroupPolicies",
        "iam:ListGroupPolicies",
        "iam:ListPolicyVersions",
        "iam:ListPolicies",
        "iam:ListUsers"
      ],
      "Resource": "*"
    }
  ]
}
```

Memecahkan masalah identitas dan AWS akses Storage Gateway

Gunakan informasi berikut untuk membantu Anda mendiagnosis dan memperbaiki masalah umum yang mungkin Anda temui saat bekerja dengan AWS SGW dan IAM.

Topik

- [Saya tidak berwenang untuk melakukan tindakan di AWS SGW](#)
- [Saya tidak berwenang untuk melakukan iam: PassRole](#)
- [Saya ingin mengizinkan orang di luar saya Akun AWS untuk mengakses AWS SGW sumber daya saya](#)

Saya tidak berwenang untuk melakukan tindakan di AWS SGW

Jika Anda menerima pesan kesalahan bahwa Anda tidak memiliki otorisasi untuk melakukan tindakan, kebijakan Anda harus diperbarui agar Anda dapat melakukan tindakan tersebut.

Contoh kesalahan berikut terjadi ketika mateojackson IAM pengguna mencoba menggunakan konsol untuk melihat detail tentang *my-example-widget* sumber daya fiksi tetapi tidak memiliki izin `sgw:GetWidget` fiksi.

```
User: arn:aws:iam::123456789012:user/mateojackson is not authorized to perform:
sgw:GetWidget on resource: my-example-widget
```

Dalam hal ini, kebijakan untuk pengguna mateojackson harus diperbarui untuk mengizinkan akses ke sumber daya *my-example-widget* dengan menggunakan tindakan `sgw:GetWidget`.

Jika Anda memerlukan bantuan, hubungi AWS administrator Anda. Administrator Anda adalah orang yang memberi Anda kredensial masuk.

Saya tidak berwenang untuk melakukan iam: PassRole

Jika Anda menerima kesalahan yang tidak diizinkan untuk melakukan `iam:PassRole` tindakan, kebijakan Anda harus diperbarui agar Anda dapat meneruskan peran AWS SGW.

Beberapa Layanan AWS memungkinkan Anda untuk meneruskan peran yang ada ke layanan tersebut alih-alih membuat peran layanan baru atau peran terkait layanan. Untuk melakukannya, Anda harus memiliki izin untuk meneruskan peran ke layanan.

Contoh kesalahan berikut terjadi ketika IAM pengguna bernama marymajor mencoba menggunakan konsol untuk melakukan tindakan di AWS SGW. Namun, tindakan tersebut memerlukan layanan untuk mendapatkan izin yang diberikan oleh peran layanan. Mary tidak memiliki izin untuk meneruskan peran tersebut pada layanan.

```
User: arn:aws:iam::123456789012:user/marymajor is not authorized to perform:
iam:PassRole
```

Dalam kasus ini, kebijakan Mary harus diperbarui agar dia mendapatkan izin untuk melakukan tindakan `iam:PassRole` tersebut.

Jika Anda memerlukan bantuan, hubungi AWS administrator Anda. Administrator Anda adalah orang yang memberi Anda kredensial masuk.

Saya ingin mengizinkan orang di luar saya Akun AWS untuk mengakses AWS SGW sumber daya saya

Anda dapat membuat peran yang dapat digunakan pengguna di akun lain atau orang-orang di luar organisasi Anda untuk mengakses sumber daya Anda. Anda dapat menentukan siapa saja yang dipercaya untuk mengambil peran tersebut. Untuk layanan yang mendukung kebijakan berbasis sumber daya atau daftar kontrol akses (ACLs), Anda dapat menggunakan kebijakan tersebut untuk memberi orang akses ke sumber daya Anda.

Untuk mempelajari selengkapnya, periksa referensi berikut:

- Untuk mempelajari apakah AWS SGW mendukung fitur-fitur ini, lihat [Bagaimana AWS Storage Gateway bekerja dengan IAM](#).
- Untuk mempelajari cara menyediakan akses ke sumber daya Anda di seluruh sumber daya Akun AWS yang Anda miliki, lihat [Menyediakan akses ke IAM pengguna lain Akun AWS yang Anda miliki](#) di Panduan IAM Pengguna.
- Untuk mempelajari cara menyediakan akses ke sumber daya Anda kepada pihak ketiga Akun AWS, lihat [Menyediakan akses yang Akun AWS dimiliki oleh pihak ketiga](#) dalam Panduan IAM Pengguna.
- Untuk mempelajari cara menyediakan akses melalui federasi identitas, lihat [Menyediakan akses ke pengguna yang diautentikasi secara eksternal \(federasi identitas\) di Panduan Pengguna](#). IAM
- Untuk mempelajari perbedaan antara menggunakan peran dan kebijakan berbasis sumber daya untuk akses lintas akun, lihat [Akses sumber daya lintas akun di IAM](#) Panduan Pengguna. IAM

Logging dan Monitoring di AWS Storage Gateway

Storage Gateway terintegrasi dengan AWS CloudTrail, layanan yang menyediakan catatan tindakan yang diambil oleh pengguna, peran, atau AWS layanan di Storage Gateway. CloudTrail menangkap

semua API panggilan untuk Storage Gateway sebagai peristiwa. Panggilan yang diambil termasuk panggilan dari konsol Storage Gateway dan panggilan kode ke API operasi Storage Gateway. Jika Anda membuat jejak, Anda dapat mengaktifkan pengiriman CloudTrail acara secara terus menerus ke bucket Amazon S3, termasuk peristiwa untuk Storage Gateway. Jika Anda tidak mengonfigurasi jejak, Anda masih dapat melihat peristiwa terbaru di CloudTrail konsol dalam Riwayat acara. Dengan menggunakan informasi yang dikumpulkan oleh CloudTrail, Anda dapat menentukan permintaan yang dibuat ke Storage Gateway, alamat IP dari mana permintaan dibuat, siapa yang membuat permintaan, kapan dibuat, dan detail tambahan.

Untuk mempelajari selengkapnya CloudTrail, lihat [Panduan AWS CloudTrail Pengguna](#).

Informasi Storage Gateway di CloudTrail

CloudTrail diaktifkan di akun Amazon Web Services Anda saat Anda membuat akun. Ketika aktivitas terjadi di Storage Gateway, aktivitas tersebut direkam dalam suatu CloudTrail peristiwa bersama dengan peristiwa AWS layanan lainnya dalam riwayat Acara. Anda dapat melihat, mencari, dan mengunduh kejadian terbaru di akun Amazon Web Services Anda. Untuk informasi selengkapnya, lihat [Melihat Acara dengan Riwayat CloudTrail Acara](#).

Untuk catatan peristiwa yang sedang berlangsung di akun Amazon Web Services Anda, termasuk peristiwa untuk Storage Gateway, buat jejak. Jejak memungkinkan CloudTrail untuk mengirimkan file log ke bucket Amazon S3. Secara default, saat Anda membuat jejak di konsol, jejak tersebut berlaku untuk semua AWS Wilayah. Jejak mencatat peristiwa dari semua Wilayah di partisi AWS dan mengirimkan file log ke bucket Amazon S3 yang Anda tentukan. Selain itu, Anda dapat mengonfigurasi AWS layanan lain untuk menganalisis lebih lanjut dan menindaklanjuti data peristiwa yang dikumpulkan dalam CloudTrail log. Untuk informasi selengkapnya, lihat berikut:

- [Gambaran Umum untuk Membuat Jejak](#)
- [CloudTrail Layanan dan Integrasi yang Didukung](#)
- [Mengkonfigurasi SNS Pemberitahuan Amazon untuk CloudTrail](#)
- [Menerima File CloudTrail Log dari Beberapa Wilayah](#) dan [Menerima File CloudTrail Log dari Beberapa Akun](#)

Semua tindakan Storage Gateway dicatat dan didokumentasikan dalam topik [Tindakan](#). Misalnya, panggilan ke `ActivateGateway`, `ListGateways`, dan `ShutdownGateway` tindakan menghasilkan entri dalam file CloudTrail log.

Setiap entri peristiwa atau log berisi informasi tentang siapa yang membuat permintaan tersebut. Informasi identitas membantu Anda menentukan berikut ini:

- Apakah permintaan dibuat dengan root atau AWS Identity and Access Management (IAM) kredensial pengguna.
- Apakah permintaan tersebut dibuat dengan kredensial keamanan sementara untuk satu peran atau pengguna terfederasi.
- Apakah permintaan itu dibuat oleh AWS layanan lain.

Untuk informasi selengkapnya, lihat [CloudTrail userIdentityElemen](#).

Memahami Entri File Log Storage Gateway

Trail adalah konfigurasi yang memungkinkan pengiriman peristiwa sebagai file log ke bucket Amazon S3 yang Anda tentukan. CloudTrail file log berisi satu atau lebih entri log. Peristiwa mewakili permintaan tunggal dari sumber manapun dan mencakup informasi tentang tindakan yang diminta, tanggal dan waktu tindakan, parameter permintaan, dan sebagainya. CloudTrail file log bukanlah jejak tumpukan yang diurutkan dari API panggilan publik, sehingga tidak muncul dalam urutan tertentu.

Contoh berikut menunjukkan entri CloudTrail log yang menunjukkan tindakan.

```
{ "Records": [{
  "eventVersion": "1.02",
  "userIdentity": {
    "type": "IAMUser",
    "principalId": "AIDAI15AUEPBH2M7JTNVC",
    "arn": "arn:aws:iam::111122223333:user/StorageGateway-team/JohnDoe",
    "accountId": "111122223333",
    "accessKeyId": "AKIAIOSFODNN7EXAMPLE",
    "userName": "JohnDoe"
  },
  "eventTime": "2014-12-04T16:19:00Z",
  "eventSource": "storagegateway.amazonaws.com",
  "eventName": "ActivateGateway",
  "awsRegion": "us-east-2",
  "sourceIPAddress": "192.0.2.0",
  "userAgent": "aws-cli/1.6.2 Python/2.7.6 Linux/2.6.18-164.el5",
  "requestParameters": {
    "gatewayTimezone": "GMT-5:00",
```

```

    "gatewayName": "cloudtrailgatewayv1",
    "gatewayRegion": "us-east-2",
    "activationKey": "EHFBX-1NDD0-P0IVU-PI259-
DHK88",
    "gatewayType": "VTL"
  },
  "responseElements": {
    "gatewayARN":
"arn:aws:storagegateway:us-east-2:111122223333:gateway/cloudtrailgatewayv1"
  },
  "requestID":
"54BTFGNQI71987UJD2IHTCT8NF1Q8GLLE1QEU3KPGG6F0KSTAUU0",
  "eventID": "635f2ea2-7e42-45f0-
bed1-8b17d7b74265",
  "eventType": "AwsApiCall",
  "apiVersion": "20130630",
  "recipientAccountId": "444455556666"
}
]]
}

```

Contoh berikut menunjukkan entri CloudTrail log yang menunjukkan ListGateways tindakan.

```

{
  "Records": [{
    "eventVersion": "1.02",
    "userIdentity": {
      "type": "IAMUser",
      "principalId": "AIDAI5AUPEBH2M7JTNCV",
      "arn": "arn:aws:iam::111122223333:user/StorageGateway-
team/JohnDoe",
      "accountId": "111122223333", "accessKeyId": "
AKIAIOSFODNN7EXAMPLE",
      "userName": "JohnDoe"
    },
    "eventTime": "2014-12-03T19:41:53Z",
    "eventSource": "storagegateway.amazonaws.com",
    "eventName": "ListGateways",
    "awsRegion": "us-east-2",
    "sourceIPAddress": "192.0.2.0",
    "userAgent": "aws-cli / 1.6.2 Python / 2.7.6
Linux / 2.6.18 - 164.el5",
    "requestParameters": null,
  }
]
}

```

```
        " responseElements ":null,
        "requestID ":"
6U2N42CU37KA08BG6V1I23FRSJ1Q8GLLE1QEU3KPGG6F0KSTAUU0 ",
        " eventID ":" f76e5919 - 9362 - 48ff - a7c4 -
d203a189ec8d ",
        " eventType ":" AwsApiCall ",
        " apiVersion ":" 20130630 ",
        " recipientAccountId ":" 444455556666"
    ]}
}
```

Validasi kepatuhan untuk AWS Storage Gateway

Auditor pihak ketiga menilai keamanan dan kepatuhan AWS Storage Gateway sebagai bagian dari beberapa program AWS kepatuhan. Ini termasuk SOC, PCI, ISO, FedRAMP, HIPAA, MTSC, C5, K-ISMS, ENS Tinggi, OSPAR, dan HITRUSTCSF.

Untuk daftar AWS layanan dalam lingkup program kepatuhan tertentu, lihat [AWS Layanan dalam Lingkup oleh AWS Layanan Program Kepatuhan](#) . Untuk informasi umum, lihat [Program AWS Kepatuhan Program AWS](#) .

Anda dapat mengunduh laporan audit pihak ketiga menggunakan AWS Artifact. Untuk informasi selengkapnya, lihat [Mengunduh Laporan di AWS Artifact](#) .

Tanggung jawab kepatuhan Anda saat menggunakan Storage Gateway ditentukan oleh sensitivitas data Anda, tujuan kepatuhan perusahaan Anda, serta undang-undang dan peraturan yang berlaku. AWS menyediakan sumber daya berikut untuk membantu kepatuhan:

- [Panduan Memulai Cepat Keamanan dan Kepatuhan Panduan](#) Keamanan dan Kepatuhan — Panduan penerapan ini membahas pertimbangan arsitektur dan memberikan langkah-langkah untuk menerapkan lingkungan dasar yang berfokus pada keamanan dan kepatuhan. AWS
- [Arsitektur untuk HIPAA Keamanan dan Kepatuhan Whitepaper](#) — Whitepaper ini menjelaskan bagaimana perusahaan dapat menggunakan AWS untuk membuat aplikasi yang sesuai. HIPAA
- [AWS Sumber Daya AWS](#) — Kumpulan buku kerja dan panduan ini mungkin berlaku untuk industri dan lokasi Anda.
- [Mengevaluasi sumber daya dengan aturan](#) dalam Panduan AWS Config Pengembang — AWS Config Layanan menilai seberapa baik konfigurasi sumber daya Anda mematuhi praktik internal, pedoman industri, dan peraturan.

- [AWS Security Hub](#)— AWS Layanan ini memberikan pandangan komprehensif tentang keadaan keamanan Anda di dalamnya AWS yang membantu Anda memeriksa kepatuhan Anda terhadap standar industri keamanan dan praktik terbaik.

Ketahanan di Storage Gateway AWS

Infrastruktur AWS global dibangun di sekitar AWS Wilayah dan Zona Ketersediaan. AWS Wilayah menyediakan beberapa Availability Zone yang terpisah secara fisik dan terisolasi, yang terhubung dengan latensi rendah, throughput tinggi, dan jaringan yang sangat redundan. Dengan Availability Zone, Anda dapat mendesain dan mengoperasikan aplikasi dan basis data yang secara otomatis mengalami kegagalan di antara zona tanpa gangguan. Zona Ketersediaan memiliki ketersediaan dan toleransi kesalahan yang lebih baik, dan dapat diskalakan dibandingkan infrastruktur pusat data tunggal atau multi tradisional.

Untuk informasi selengkapnya tentang AWS Wilayah dan Availability Zone, lihat [Infrastruktur AWS Global](#).

Selain infrastruktur AWS global, Storage Gateway menawarkan beberapa fitur untuk membantu mendukung ketahanan data dan kebutuhan pencadangan Anda:

- Gunakan Ketersediaan VMware vSphere Tinggi (VMwareHA) untuk membantu melindungi beban kerja penyimpanan terhadap kegagalan perangkat keras, hypervisor, atau jaringan. Untuk informasi selengkapnya, lihat [Menggunakan Ketersediaan VMware vSphere Tinggi dengan Storage Gateway](#).
- Gunakan AWS Backup untuk membuat cadangan volume Anda. Untuk informasi selengkapnya, lihat [Mencadangkan Volume Anda](#).
- Kloning volume Anda dari titik pemulihan. Untuk informasi selengkapnya, lihat [Mengkloning Volume](#).

Keamanan Infrastruktur di AWS Storage Gateway

Sebagai layanan terkelola, AWS Storage Gateway dilindungi oleh prosedur keamanan jaringan AWS global yang dijelaskan dalam whitepaper [Amazon Web Services: Overview of Security Processes](#).

Anda menggunakan API panggilan yang AWS dipublikasikan untuk mengakses Storage Gateway melalui jaringan. Klien harus mendukung Transport Layer Security (TLS) 1.2. Klien juga harus mendukung cipher suite dengan perfect forward secrecy (PFS) seperti Ephemeral Diffie-Hellman ()

atau Elliptic Curve Ephemeral Diffie-Hellman (ECC). DHE ECDHE Sebagian besar sistem modern seperti Java 7 dan versi lebih baru mendukung mode-mode ini.

Selain itu, permintaan harus ditandatangani dengan menggunakan ID kunci akses dan kunci akses rahasia yang terkait dengan IAM prinsipal. Atau Anda dapat menggunakan [AWS Security Token Service](#) (AWS STS) untuk menghasilkan kredensial keamanan sementara untuk menandatangani permintaan.

Note

Anda harus memperlakukan alat AWS Storage Gateway sebagai mesin virtual terkelola, dan tidak boleh mencoba mengakses atau memodifikasi pemasangannya dengan cara apa pun. Mencoba menginstal perangkat lunak pemindaian atau memperbarui paket perangkat lunak apa pun menggunakan metode selain mekanisme pembaruan gateway normal, dapat menyebabkan gateway tidak berfungsi dan dapat memengaruhi kemampuan kami untuk mendukung atau memperbaiki gateway.

AWS ulasan, analisis, dan remediasi CVEs secara teratur. Kami menggabungkan perbaikan untuk masalah ini ke dalam Storage Gateway sebagai bagian dari siklus rilis perangkat lunak normal kami. Perbaikan ini biasanya diterapkan sebagai bagian dari proses pembaruan gateway normal selama jendela pemeliharaan terjadwal. Untuk informasi selengkapnya tentang pembaruan gateway, lihat [AWS ulasan, analisis, dan remediasi CVEs secara teratur](#).

AWS Praktik Terbaik Keamanan

AWS menyediakan sejumlah fitur keamanan untuk dipertimbangkan saat Anda mengembangkan dan menerapkan kebijakan keamanan Anda sendiri. Praktik terbaik ini adalah pedoman umum dan tidak mewakili solusi keamanan yang lengkap. Karena praktik-praktik ini mungkin tidak sesuai atau cukup untuk lingkungan Anda, perlakukan mereka sebagai pertimbangan yang bermanfaat daripada resep. Untuk informasi selengkapnya, lihat [Praktik Terbaik AWS Keamanan](#).

Pemecahan masalah gateway

Setelah itu, Anda dapat menemukan informasi tentang masalah pemecahan masalah yang terkait dengan gateway, berbagi file, volume, kaset virtual, dan snapshot. Informasi pemecahan masalah gateway lokal mencakup gateway yang digunakan pada klien Microsoft Hyper-V dan Microsoft VMware ESXi Informasi pemecahan masalah untuk berbagi file berlaku untuk jenis File Gateway. Informasi pemecahan masalah untuk volume berlaku untuk tipe Volume Gateway. Informasi pemecahan masalah untuk kaset berlaku untuk tipe Tape Gateway. Informasi pemecahan masalah untuk masalah gateway berlaku untuk menggunakan CloudWatch metrik. Informasi pemecahan masalah untuk masalah ketersediaan tinggi mencakup gateway yang berjalan pada platform Ketersediaan VMware vSphere Tinggi (HA).

Topik

- [Pemecahan masalah: gateway offline di konsol Storage Gateway](#)
- [Pemecahan masalah: kesalahan internal selama aktivasi gateway](#)
- [Memecahkan masalah gateway lokal](#)
- [Memecahkan masalah pengaturan Microsoft Hyper-V](#)
- [Memecahkan masalah gateway Amazon EC2](#)
- [Memecahkan masalah alat perangkat keras](#)
- [Memecahkan masalah volume](#)
- [Memecahkan masalah ketersediaan tinggi](#)
- [Praktik terbaik untuk memulihkan data Anda](#)

Pemecahan masalah: gateway offline di konsol Storage Gateway

Gunakan informasi pemecahan masalah berikut untuk menentukan apa yang harus dilakukan jika AWS Storage Gateway konsol menunjukkan bahwa gateway Anda sedang offline.

Gateway Anda mungkin ditampilkan sebagai offline karena satu atau beberapa alasan berikut:

- Gateway tidak dapat mencapai titik akhir layanan Storage Gateway.
- Pintu gerbang ditutup secara tak terduga.
- Disk cache yang terkait dengan gateway telah terputus atau dimodifikasi, atau gagal.

Untuk mengembalikan gateway Anda secara online, identifikasi dan selesaikan masalah yang menyebabkan gateway Anda offline.

Periksa firewall atau proxy terkait

Jika Anda mengonfigurasi gateway Anda untuk menggunakan proxy, atau Anda menempatkan gateway Anda di belakang firewall, maka tinjau aturan akses proxy atau firewall. Proxy atau firewall harus mengizinkan lalu lintas ke dan dari port jaringan dan titik akhir layanan yang diperlukan oleh Storage Gateway. Untuk informasi selengkapnya, lihat [jaringan dan firewall](#).

Periksa inspeksi paket yang sedang berlangsung SSL atau mendalam dari lalu lintas gateway Anda

Jika inspeksi paket dalam SSL atau dalam saat ini sedang dilakukan pada lalu lintas jaringan antara gateway Anda dan AWS, maka gateway Anda mungkin tidak dapat berkomunikasi dengan titik akhir layanan yang diperlukan. Untuk membawa gateway Anda kembali online, Anda harus menonaktifkan inspeksi.

Periksa pemadaman listrik atau kegagalan perangkat keras pada host hypervisor

Pemadaman listrik atau kegagalan perangkat keras pada host hypervisor gateway Anda dapat menyebabkan gateway Anda mati secara tak terduga dan menjadi tidak terjangkau. Setelah Anda memulihkan daya dan konektivitas jaringan, gateway Anda akan dapat dijangkau lagi.

Setelah gateway Anda kembali online, pastikan untuk mengambil langkah-langkah untuk memulihkan data Anda. Untuk informasi selengkapnya, lihat .

Periksa masalah dengan disk cache terkait

Gateway Anda dapat offline jika setidaknya salah satu disk cache yang terkait dengan gateway Anda telah dihapus, diubah, atau diubah ukurannya, atau jika rusak.

Jika disk cache yang berfungsi dihapus dari host hypervisor:

1. Matikan pintu gerbangnya.
2. Tambahkan kembali disk.

Note

Pastikan Anda menambahkan disk ke node disk yang sama.

3. Mulai ulang gateway.

Jika disk cache rusak, diganti, atau diubah ukurannya:

1. Matikan pintu gerbangnya.
2. Setel ulang disk cache.
3. Konfigurasi ulang disk untuk penyimpanan cache.
4. Mulai ulang gateway.

Pemecahan masalah: kesalahan internal selama aktivasi gateway

Permintaan aktivasi Storage Gateway melintasi dua jalur jaringan. Permintaan aktivasi masuk yang dikirim oleh klien terhubung ke mesin virtual gateway (VM) atau instans Amazon Elastic Compute Cloud (AmazonEC2) melalui port 80. Jika gateway berhasil menerima permintaan aktivasi, maka gateway berkomunikasi dengan titik akhir Storage Gateway untuk menerima kunci aktivasi. Jika gateway tidak dapat mencapai titik akhir Storage Gateway, maka gateway merespons klien dengan pesan kesalahan internal.

Gunakan informasi pemecahan masalah berikut untuk menentukan apa yang harus dilakukan jika Anda menerima pesan galat internal saat mencoba mengaktifkan pesan Anda. AWS Storage Gateway

Note

- Pastikan Anda menerapkan gateway baru menggunakan file gambar mesin virtual terbaru atau versi Amazon Machine Image (AMI). Anda akan menerima kesalahan internal jika Anda mencoba mengaktifkan gateway yang menggunakan usangAMI.
- Pastikan Anda memilih jenis gateway yang benar yang ingin Anda gunakan sebelum mengunduh. AMI File.ova dan AMIs untuk setiap jenis gateway berbeda, dan mereka tidak dapat dipertukarkan.

Mengatasi kesalahan saat mengaktifkan gateway Anda menggunakan titik akhir publik

Untuk mengatasi kesalahan aktivasi saat mengaktifkan gateway menggunakan titik akhir publik, lakukan pemeriksaan dan konfigurasi berikut.

Periksa port yang diperlukan

Untuk gateway yang digunakan di lokasi, periksa apakah port terbuka di firewall lokal Anda. Untuk gateway yang digunakan pada EC2 instans Amazon, periksa apakah port terbuka di grup keamanan instans. Untuk mengonfirmasi bahwa port terbuka, jalankan perintah telnet pada titik akhir publik dari server. Server ini harus berada di subnet yang sama dengan gateway. Misalnya, perintah telnet berikut menguji koneksi ke port 443:

```
telnet d4kdq0yaxexbo.cloudfront.net 443
telnet storagegateway.region.amazonaws.com 443
telnet dp-1.storagegateway.region.amazonaws.com 443
telnet proxy-app.storagegateway.region.amazonaws.com 443
telnet client-cp.storagegateway.region.amazonaws.com 443
telnet anon-cp.storagegateway.region.amazonaws.com 443
```

Untuk mengonfirmasi bahwa gateway itu sendiri dapat mencapai titik akhir, akses konsol VM lokal gateway (untuk gateway yang digunakan di lokasi). Atau, Anda bisa SSH ke instance gateway (untuk gateway yang digunakan di Amazon). EC2 Kemudian, jalankan tes konektivitas jaringan. Konfirmasikan bahwa tes kembali[PASSED]. Untuk informasi selengkapnya, lihat [Menguji Koneksi Gateway Anda ke Internet](#).

Note

Nama pengguna login default untuk konsol gateway adalah `admin`, dan kata sandi defaultnya adalah `password`.

Pastikan keamanan firewall tidak mengubah paket yang dikirim dari gateway ke titik akhir publik

SSLinspeksi, inspeksi paket mendalam, atau bentuk keamanan firewall lainnya dapat mengganggu paket yang dikirim dari gateway. SSLJabat tangan gagal jika SSL sertifikat diubah dari apa yang diharapkan titik akhir aktivasi. Untuk mengonfirmasi bahwa tidak ada SSL pemeriksaan

yang sedang berlangsung, jalankan SSL perintah Open pada titik akhir aktivasi utama (anon-cp.storagegateway.region.amazonaws.com) pada port 443. Anda harus menjalankan perintah ini dari mesin yang berada di subnet yang sama dengan gateway:

```
$ openssl s_client -connect anon-cp.storagegateway.region.amazonaws.com:443 -  
servername anon-cp.storagegateway.region.amazonaws.com
```

Note

Ganti *region* dengan Anda Wilayah AWS.

Jika tidak ada SSL pemeriksaan yang sedang berlangsung, maka perintah mengembalikan respons yang mirip dengan berikut ini:

```
$ openssl s_client -connect anon-cp.storagegateway.us-east-2.amazonaws.com:443 -  
servername anon-cp.storagegateway.us-east-2.amazonaws.com  
CONNECTED(00000003)  
depth=2 C = US, O = Amazon, CN = Amazon Root CA 1  
verify return:1  
depth=1 C = US, O = Amazon, OU = Server CA 1B, CN = Amazon  
verify return:1  
depth=0 CN = anon-cp.storagegateway.us-east-2.amazonaws.com  
verify return:1  
---  
Certificate chain  
 0 s:/CN=anon-cp.storagegateway.us-east-2.amazonaws.com  
  i:/C=US/O=Amazon/OU=Server CA 1B/CN=Amazon  
 1 s:/C=US/O=Amazon/OU=Server CA 1B/CN=Amazon  
  i:/C=US/O=Amazon/CN=Amazon Root CA 1  
 2 s:/C=US/O=Amazon/CN=Amazon Root CA 1  
  i:/C=US/ST=Arizona/L=Scottsdale/O=Starfield Technologies, Inc./CN=Starfield Services  
Root Certificate Authority - G2  
 3 s:/C=US/ST=Arizona/L=Scottsdale/O=Starfield Technologies, Inc./CN=Starfield Services  
Root Certificate Authority - G2  
  i:/C=US/O=Starfield Technologies, Inc./OU=Starfield Class 2 Certification Authority  
---
```

Jika ada SSL inspeksi yang sedang berlangsung, maka respons menunjukkan rantai sertifikat yang diubah, mirip dengan yang berikut:

```
$ openssl s_client -connect anon-cp.storagegateway.ap-southeast-1.amazonaws.com:443 -
servername anon-cp.storagegateway.ap-southeast-1.amazonaws.com
CONNECTED(00000003)
depth=0 DC = com, DC = amazonaws, OU = AWS, CN = anon-cp.storagegateway.ap-
southeast-1.amazonaws.com
verify error:num=20:unable to get local issuer certificate
verify return:1
depth=0 DC = com, DC = amazonaws, OU = AWS, CN = anon-cp.storagegateway.ap-
southeast-1.amazonaws.com
verify error:num=21:unable to verify the first certificate
verify return:1
---
Certificate chain
 0 s:/DC=com/DC=amazonaws/OU=AWS/CN=anon-cp.storagegateway.ap-southeast-1.amazonaws.com
  i:/C=IN/O=Company/CN=Admin/ST=KA/L=New town/OU=SGW/emailAddress=admin@company.com
---
```

Titik akhir aktivasi menerima SSL jabat tangan hanya jika mengenali sertifikat. SSL Ini berarti bahwa lalu lintas keluar gateway ke titik akhir harus dibebaskan dari inspeksi yang dilakukan oleh firewall di jaringan Anda. Inspeksi ini mungkin SSL inspeksi atau inspeksi paket mendalam.

Periksa sinkronisasi waktu gateway

Kemiringan waktu yang berlebihan dapat menyebabkan kesalahan SSL jabat tangan. Untuk gateway lokal, Anda dapat menggunakan konsol VM lokal gateway untuk memeriksa sinkronisasi waktu gateway Anda. Kemiringan waktu tidak boleh lebih dari 60 detik. [Untuk informasi selengkapnya, lihat .](#)

Opsi Manajemen Waktu Sistem tidak tersedia di gateway yang di-host di instans AmazonEC2. Untuk memastikan EC2 gateway Amazon dapat menyinkronkan waktu dengan benar, konfirmasi bahwa EC2 instans Amazon dapat terhubung ke daftar kumpulan NTP server berikut melalui port UDP dan 123: TCP

- 0.amazon.pool.ntp.org
- 1.amazon.pool.ntp.org
- 2.amazon.pool.ntp.org
- 3.amazon.pool.ntp.org

Mengatasi kesalahan saat mengaktifkan gateway menggunakan endpoint Amazon VPC

Untuk mengatasi kesalahan aktivasi saat mengaktifkan gateway menggunakan titik akhir Amazon Virtual Private Cloud (AmazonVPC), lakukan pemeriksaan dan konfigurasi berikut.

Periksa port yang diperlukan

Pastikan port yang diperlukan dalam firewall lokal Anda (untuk gateway yang digunakan di lokasi) atau grup keamanan (untuk gateway yang digunakan di Amazon) terbuka. EC2 Port yang diperlukan untuk menghubungkan gateway ke VPC titik akhir Storage Gateway berbeda dari yang diperlukan saat menghubungkan gateway ke titik akhir publik. Port berikut diperlukan untuk menghubungkan ke VPC titik akhir Storage Gateway:

- TCP443
- TCP1026
- TCP1027
- TCP1028
- TCP1031
- TCP2222

Untuk informasi selengkapnya, lihat [untuk VPC Storage Gateway](#).

Selain itu, periksa grup keamanan yang dilampirkan ke VPC titik akhir Storage Gateway Anda. Grup keamanan default yang dilampirkan ke titik akhir mungkin tidak mengizinkan port yang diperlukan. Buat grup keamanan baru yang memungkinkan lalu lintas dari rentang alamat IP gateway Anda melalui port yang diperlukan. Kemudian, lampirkan grup keamanan itu ke VPC titik akhir.

Note

Gunakan [VPCkonsol Amazon](#) untuk memverifikasi grup keamanan yang dilampirkan ke VPC titik akhir. Lihat VPC titik akhir Storage Gateway Anda dari konsol, lalu pilih tab Grup Keamanan.

Untuk mengonfirmasi bahwa port yang diperlukan terbuka, Anda dapat menjalankan perintah telnet di Storage Gateway VPC Endpoint. Anda harus menjalankan perintah ini dari server yang berada

di subnet yang sama dengan gateway. Anda dapat menjalankan pengujian pada DNS nama depan yang tidak menentukan Availability Zone. Misalnya, perintah telnet berikut menguji koneksi port yang diperlukan menggunakan DNS nama vpce-1234567e1c24a1fe9-62qntt8k.storagegateway.us-east-1.vpce.amazonaws.com:

```
telnet vpce-1234567e1c24a1fe9-62qntt8k.storagegateway.us-east-1.vpce.amazonaws.com 443
telnet vpce-1234567e1c24a1fe9-62qntt8k.storagegateway.us-east-1.vpce.amazonaws.com 1026
telnet vpce-1234567e1c24a1fe9-62qntt8k.storagegateway.us-east-1.vpce.amazonaws.com 1027
telnet vpce-1234567e1c24a1fe9-62qntt8k.storagegateway.us-east-1.vpce.amazonaws.com 1028
telnet vpce-1234567e1c24a1fe9-62qntt8k.storagegateway.us-east-1.vpce.amazonaws.com 1031
telnet vpce-1234567e1c24a1fe9-62qntt8k.storagegateway.us-east-1.vpce.amazonaws.com 2222
```

Pastikan keamanan firewall tidak mengubah paket yang dikirim dari gateway ke titik akhir Storage Gateway Amazon VPC Anda

SSLinspeksi, inspeksi paket mendalam, atau bentuk keamanan firewall lainnya dapat mengganggu paket yang dikirim dari gateway. SSLJabat tangan gagal jika SSL sertifikat diubah dari apa yang diharapkan titik akhir aktivasi. Untuk mengonfirmasi bahwa tidak ada SSL pemeriksaan yang sedang berlangsung, jalankan SSL perintah Open pada VPC titik akhir Storage Gateway Anda. Anda harus menjalankan perintah ini dari mesin yang berada di subnet yang sama dengan gateway. Jalankan perintah untuk setiap port yang diperlukan:

```
$ openssl s_client -connect vpce-1234567e1c24a1fe9-62qntt8k.storagegateway.us-east-1.vpce.amazonaws.com:443 -servername
vpce-1234567e1c24a1fe9-62qntt8k.storagegateway.us-east-1.vpce.amazonaws.com

$ openssl s_client -connect vpce-1234567e1c24a1fe9-62qntt8k.storagegateway.us-east-1.vpce.amazonaws.com:1026 -servername
vpce-1234567e1c24a1fe9-62qntt8k.storagegateway.us-east-1.vpce.amazonaws.com

$ openssl s_client -connect vpce-1234567e1c24a1fe9-62qntt8k.storagegateway.us-east-1.vpce.amazonaws.com:1027 -servername
vpce-1234567e1c24a1fe9-62qntt8k.storagegateway.us-east-1.vpce.amazonaws.com

$ openssl s_client -connect vpce-1234567e1c24a1fe9-62qntt8k.storagegateway.us-east-1.vpce.amazonaws.com:1028 -servername
vpce-1234567e1c24a1fe9-62qntt8k.storagegateway.us-east-1.vpce.amazonaws.com

$ openssl s_client -connect vpce-1234567e1c24a1fe9-62qntt8k.storagegateway.us-east-1.vpce.amazonaws.com:1031 -servername
vpce-1234567e1c24a1fe9-62qntt8k.storagegateway.us-east-1.vpce.amazonaws.com
```

```
$ openssl s_client -connect vpce-1234567e1c24a1fe9-62qntt8k.storagegateway.us-
east-1.vpce.amazonaws.com:2222 -servername
vpce-1234567e1c24a1fe9-62qntt8k.storagegateway.us-east-1.vpce.amazonaws.com
```

Jika tidak ada SSL pemeriksaan yang sedang berlangsung, maka perintah mengembalikan respons yang mirip dengan berikut ini:

```
openssl s_client -connect vpce-1234567e1c24a1fe9-62qntt8k.storagegateway.us-
east-1.vpce.amazonaws.com:1027 -servername
vpce-1234567e1c24a1fe9-62qntt8k.storagegateway.us-east-1.vpce.amazonaws.com
CONNECTED(00000005)
depth=2 C = US, O = Amazon, CN = Amazon Root CA 1
verify return:1
depth=1 C = US, O = Amazon, OU = Server CA 1B, CN = Amazon
verify return:1
depth=0 CN = anon-cp.storagegateway.us-east-1.amazonaws.com
verify return:1
---
Certificate chain
 0 s:CN = anon-cp.storagegateway.us-east-1.amazonaws.com
  i:C = US, O = Amazon, OU = Server CA 1B, CN = Amazon
 1 s:C = US, O = Amazon, OU = Server CA 1B, CN = Amazon
  i:C = US, O = Amazon, CN = Amazon Root CA 1
 2 s:C = US, O = Amazon, CN = Amazon Root CA 1
  i:C = US, ST = Arizona, L = Scottsdale, O = "Starfield Technologies, Inc.", CN =
Starfield Services Root Certificate Authority - G2
 3 s:C = US, ST = Arizona, L = Scottsdale, O = "Starfield Technologies, Inc.", CN =
Starfield Services Root Certificate Authority - G2
  i:C = US, O = "Starfield Technologies, Inc.", OU = Starfield Class 2 Certification
Authority
---
```

Jika ada SSL inspeksi yang sedang berlangsung, maka respons menunjukkan rantai sertifikat yang diubah, mirip dengan yang berikut:

```
openssl s_client -connect vpce-1234567e1c24a1fe9-62qntt8k.storagegateway.us-
east-1.vpce.amazonaws.com:1027 -servername
vpce-1234567e1c24a1fe9-62qntt8k.storagegateway.us-east-1.vpce.amazonaws.com
CONNECTED(00000005)
depth=2 C = US, O = Amazon, CN = Amazon Root CA 1
verify return:1
```

```
depth=1 C = US, O = Amazon, OU = Server CA 1B, CN = Amazon
verify return:1
depth=0 DC = com, DC = amazonaws, OU = AWS, CN = anon-cp.storagegateway.us-
east-1.amazonaws.com
verify error:num=21:unable to verify the first certificate
verify return:1
---
Certificate chain
 0 s:/DC=com/DC=amazonaws/OU=AWS/CN=anon-cp.storagegateway.us-east-1.amazonaws.com
  i:/C=IN/O=Company/CN=Admin/ST=KA/L=New town/OU=SGW/emailAddress=admin@company.com
---
```

Titik akhir aktivasi menerima SSL jabat tangan hanya jika mengenali sertifikat. SSL Ini berarti bahwa lalu lintas keluar gateway ke VPC titik akhir Anda melalui port yang diperlukan dibebaskan dari inspeksi yang dilakukan oleh firewall jaringan Anda. Inspeksi ini mungkin inspeksi atau SSL inspeksi paket mendalam.

Periksa sinkronisasi waktu gateway

Kemiringan waktu yang berlebihan dapat menyebabkan kesalahan SSL jabat tangan. Untuk gateway lokal, Anda dapat menggunakan konsol VM lokal gateway untuk memeriksa sinkronisasi waktu gateway Anda. Kemiringan waktu tidak boleh lebih dari 60 detik. [Untuk informasi selengkapnya, lihat .](#)

Opsi Manajemen Waktu Sistem tidak tersedia di gateway yang di-host di instans AmazonEC2. Untuk memastikan EC2 gateway Amazon dapat menyinkronkan waktu dengan benar, konfirmasi bahwa EC2 instans Amazon dapat terhubung ke daftar kumpulan NTP server berikut melalui port UDP dan 123: TCP

- 0.amazon.pool.ntp.org
- 1.amazon.pool.ntp.org
- 2.amazon.pool.ntp.org
- 3.amazon.pool.ntp.org

Periksa HTTP proxy dan konfirmasi pengaturan grup keamanan terkait

Sebelum aktivasi, periksa apakah Anda memiliki HTTP proxy di Amazon yang EC2 dikonfigurasi di VM gateway lokal sebagai proxy Squid di port 3128. Dalam hal ini, konfirmasi hal berikut:

- Grup keamanan yang dilampirkan ke HTTP proxy di Amazon EC2 harus memiliki aturan masuk. Aturan masuk ini harus mengizinkan lalu lintas proxy Squid pada port 3128 dari alamat IP gateway VM.
- Grup keamanan yang dilampirkan pada EC2 VPC titik akhir Amazon harus memiliki aturan masuk. Aturan masuk ini harus mengizinkan lalu lintas pada port 1026-1028, 1031, 2222, dan 443 dari alamat IP proxy di Amazon. HTTP EC2

Mengatasi kesalahan saat mengaktifkan gateway Anda menggunakan titik akhir publik dan ada titik akhir Storage Gateway di VPC titik yang sama VPC

Untuk mengatasi kesalahan saat mengaktifkan gateway Anda menggunakan titik akhir publik ketika ada endpoint Amazon Virtual Private Cloud VPC (Amazon) yang sama VPC, lakukan pemeriksaan dan konfigurasi berikut.

Konfirmasikan bahwa pengaturan Aktifkan DNS Nama Pribadi tidak diaktifkan pada titik VPC akhir Storage Gateway Anda

Jika Aktifkan DNS Nama Pribadi diaktifkan, Anda tidak dapat mengaktifkan gateway apa pun dari itu VPC ke titik akhir publik.

Untuk menonaktifkan opsi DNS nama pribadi:

1. Buka [VPCkonsol Amazon](#).
2. Di panel navigasi, pilih Titik akhir.
3. Pilih VPC titik akhir Storage Gateway Anda.
4. Pilih Tindakan.
5. Pilih Kelola DNS Nama Pribadi.
6. Untuk Aktifkan DNS Nama Pribadi, hapus Aktifkan untuk Titik Akhir ini.
7. Pilih Ubah DNS Nama Pribadi untuk menyimpan pengaturan.

Memecahkan masalah gateway lokal

Anda dapat menemukan informasi berikut tentang masalah umum yang mungkin Anda temui saat bekerja dengan gateway lokal, dan cara mengaktifkan AWS Support untuk membantu memecahkan masalah gateway.

Tabel berikut mencantumkan masalah umum yang mungkin Anda temui saat bekerja dengan gateway lokal.

Isu	Tindakan yang Harus Dilakukan
Anda tidak dapat menemukan alamat IP gateway Anda.	<p>Gunakan klien hypervisor untuk terhubung ke host Anda untuk menemukan alamat IP gateway.</p> <ul style="list-style-type: none">• Untuk VMware ESXi, alamat IP VM dapat ditemukan di vSphere klien pada tab Ringkasan.• Untuk Microsoft Hyper-V, alamat IP VM dapat ditemukan dengan masuk ke konsol lokal. <p>Jika Anda masih mengalami kesulitan menemukan alamat IP gateway:</p> <ul style="list-style-type: none">• Periksa apakah VM dihidupkan. Hanya ketika VM dihidupkan, alamat IP ditetapkan ke gateway Anda.• Tunggu VM menyelesaikan startup. Jika Anda baru saja menyalakan VM Anda, maka mungkin perlu beberapa menit bagi gateway untuk menyelesaikan urutan boot-nya.
Anda mengalami masalah jaringan atau firewall.	<ul style="list-style-type: none">• Izinkan port yang sesuai untuk gateway Anda.• SSLvalidasi/inspeksi sertifikat tidak boleh diaktifkan. Storage Gateway menggunakan TLS otentikasi timbal balik yang akan gagal jika ada aplikasi pihak ketiga yang mencoba mencegat/menandatangani salah satu sertifikat.• Jika Anda menggunakan firewall atau router untuk memfilter atau membatasi lalu lintas jaringan, Anda harus mengonfigurasi firewall dan router Anda untuk mengizinkan titik akhir layanan ini untuk komunikasi keluar. AWS Untuk informasi selengkap

Isu	Tindakan yang Harus Dilakukan
	nya tentang persyaratan jaringan dan firewall, lihat Persyaratan jaringan dan firewall .
Aktivasi gateway Anda gagal ketika Anda mengklik tombol Lanjutkan ke Aktivasi di Storage Gateway Management Console.	<ul style="list-style-type: none">• Periksa apakah VM gateway dapat diakses dengan melakukan ping VM dari klien Anda.• Periksa apakah VM Anda memiliki konektivitas jaringan ke internet. Jika tidak, Anda harus mengonfigurasi SOCKS proxy. Untuk informasi selengkapnya tentang cara melakukannya, lihat Merutekan Gateway Lokal Anda Melalui Proxy.• Periksa apakah host memiliki waktu yang tepat, bahwa host dikonfigurasi untuk menyinkronkan waktunya secara otomatis ke server Network Time Protocol (NTP), dan bahwa gateway VM memiliki waktu yang tepat. Untuk informasi tentang sinkronisasi waktu host hypervisor dan VMs, lihat Menyinkronkan Waktu VM Gateway Anda• Setelah melakukan langkah-langkah ini, Anda dapat mencoba kembali penerapan gateway menggunakan konsol Storage Gateway dan wizard Setup and Activate Gateway.• SSLvalidasi/inspeksi sertifikat tidak boleh diaktifkan. Storage Gateway menggunakan TLS otentikasi timbal balik yang akan gagal jika ada aplikasi pihak ketiga yang mencoba mencegat/ menandatangani salah satu sertifikat.• Periksa apakah VM Anda memiliki setidaknya 7,5 GB. RAM Alokasi gateway gagal jika ada kurang dari 7,5 GB. RAM Untuk informasi selengkapnya, lihat Persyaratan untuk mengatur Volume Gateway.

Isu	Tindakan yang Harus Dilakukan
<p>Anda perlu menghapus disk yang dialokasikan sebagai ruang buffer unggah. Misalnya, Anda mungkin ingin mengurangi jumlah ruang buffer upload untuk gateway, atau Anda mungkin perlu mengganti disk yang digunakan sebagai buffer unggahan yang gagal.</p>	<p>Untuk petunjuk tentang menghapus disk yang dialokasikan sebagai ruang buffer upload, lihat Menghapus Disk dari Gateway Anda</p>
<p>Anda perlu meningkatkan bandwidth antara gateway Anda dan AWS.</p>	<p>Anda dapat meningkatkan bandwidth dari gateway Anda AWS dengan mengatur koneksi internet Anda ke AWS adaptor jaringan (NIC) terpisah dari yang menghubungkan aplikasi Anda dan VM gateway. Mengambil pendekatan ini berguna jika Anda memiliki koneksi bandwidth tinggi AWS dan Anda ingin menghindari pertenggaran bandwidth, terutama selama pemulihan snapshot. Untuk kebutuhan beban kerja throughput tinggi, Anda dapat menggunakannya AWS Direct Connect untuk membuat koneksi jaringan khusus antara gateway lokal dan gateway lokal. AWS Untuk mengukur bandwidth koneksi dari gateway Anda ke AWS, gunakan <code>CloudBytesDownloaded</code> dan <code>CloudBytesUploaded</code> metrik gateway. Untuk lebih lanjut tentang hal ini, lihat Mengukur Kinerja Antara Gateway Anda dan AWS. Meningkatkan konektivitas internet Anda membantu memastikan bahwa buffer unggahan Anda tidak terisi.</p>

Isu	Tindakan yang Harus Dilakukan
Throughput ke atau dari gateway Anda turun ke nol.	<ul style="list-style-type: none"> • Pada tab Gateway konsol Storage Gateway, verifikasi bahwa alamat IP untuk VM gateway Anda sama dengan yang Anda lihat menggunakan perangkat lunak klien hypervisor Anda (yaitu, klien VMware vSphere atau Microsoft Hyper-V Manager). Jika Anda menemukan ketidakcocokan, mulai ulang gateway Anda dari konsol Storage Gateway, seperti yang ditunjukkan pada Mematikan VM Gateway Anda. Setelah restart, alamat dalam daftar Alamat IP di tab Gateway konsol Storage Gateway harus cocok dengan alamat IP untuk gateway Anda, yang Anda tentukan dari klien hypervisor. • Untuk VMware ESXi, alamat IP VM dapat ditemukan di vSphere klien pada tab Ringkasan. • Untuk Microsoft Hyper-V, alamat IP VM dapat ditemukan dengan masuk ke konsol lokal. • Periksa konektivitas gateway Anda AWS seperti yang dijelaskan dalam Menguji Koneksi Gateway Anda ke Internet. • Periksa konfigurasi adaptor jaringan gateway Anda, dan pastikan bahwa semua antarmuka yang Anda inginkan untuk diaktifkan untuk gateway diaktifkan. Untuk melihat konfigurasi adaptor jaringan untuk gateway Anda, ikuti petunjuk Mengkonfigurasi Jaringan Gateway Anda dan pilih opsi untuk melihat konfigurasi jaringan gateway Anda. <p>Anda dapat melihat throughput ke dan dari gateway Anda dari CloudWatch konsol Amazon. Untuk informasi selengkapnya tentang mengukur throughput ke dan dari gateway Anda dan AWS, lihat Mengukur Kinerja Antara Gateway Anda dan AWS.</p>
Anda mengalami masalah dalam mengimpor (menerapkan) Storage Gateway di Microsoft Hyper-V.	Lihat Memecahkan masalah pengaturan Microsoft Hyper-V , yang membahas beberapa masalah umum penerapan gateway di Microsoft Hyper-V.

Isu	Tindakan yang Harus Dilakukan
Anda menerima pesan yang mengatakan: “Data yang telah ditulis ke volume di gateway Anda tidak disimpan dengan aman di AWS”.	Anda menerima pesan ini jika VM gateway Anda dibuat dari klon atau snapshot dari VM gateway lain. Jika ini tidak terjadi, hubungi AWS Support.

Memungkinkan AWS Support untuk membantu memecahkan masalah gateway Anda yang dihosting di lokasi

Storage Gateway menyediakan konsol lokal yang dapat Anda gunakan untuk melakukan beberapa tugas pemeliharaan, termasuk mengaktifkan AWS Support untuk mengakses gateway Anda untuk membantu Anda mengatasi masalah gateway. Secara default, AWS Support akses ke gateway Anda dinonaktifkan. Anda menyediakan akses ini melalui konsol lokal host. Untuk memberikan AWS Support akses ke gateway Anda, pertama-tama Anda masuk ke konsol lokal untuk host, navigasikan ke konsol Storage Gateway, dan kemudian sambungkan ke server dukungan.

Untuk mengizinkan AWS Support akses ke gateway Anda

1. Masuk ke konsol lokal host Anda.
 - VMwareESXi— untuk informasi lebih lanjut, lihat [Mengakses Konsol Lokal Gateway dengan VMware ESXi](#).
 - Microsoft Hyper-V — untuk informasi selengkapnya, lihat. [Akses Konsol Lokal Gateway dengan Microsoft Hyper-V](#)
2. Pada prompt, masukkan angka yang sesuai untuk memilih Gateway Console.
3. Masukkan **h** untuk membuka daftar perintah yang tersedia.
4. Lakukan salah satu hal berikut ini:
 - Jika gateway Anda menggunakan titik akhir publik, di AVAILABLECOMMANDSjendela, masukkan **open-support-channel** untuk terhubung ke dukungan pelanggan untuk Storage Gateway. Izinkan TCP port 22 sehingga Anda dapat membuka saluran dukungan AWS. Saat Anda terhubung ke dukungan pelanggan, Storage Gateway memberi Anda nomor dukungan. Catat nomor dukungan Anda.

- Jika gateway Anda menggunakan VPC titik akhir, di AVAILABLECOMMANDSjendela, masukkan **open-support-channel**. Jika gateway Anda tidak diaktifkan, berikan VPC titik akhir atau alamat IP untuk terhubung ke dukungan pelanggan untuk Storage Gateway. Izinkan TCP port 22 sehingga Anda dapat membuka saluran dukungan AWS. Saat Anda terhubung ke dukungan pelanggan, Storage Gateway memberi Anda nomor dukungan. Catat nomor dukungan Anda.

Note

Nomor saluran bukan nomor port Protokol Kontrol Transmisi/Protokol Datagram Pengguna (TCP/UDP). Sebagai gantinya, gateway membuat koneksi Secure Shell (SSH) (TCP22) ke server Storage Gateway dan menyediakan saluran dukungan untuk koneksi.

5. Setelah saluran dukungan dibuat, berikan nomor layanan dukungan Anda AWS Support sehingga AWS Support dapat memberikan bantuan pemecahan masalah.
6. Ketika sesi dukungan selesai, masukkan **q** untuk mengakhirinya. Jangan menutup sesi sampai Amazon Web Services Support memberi tahu Anda bahwa sesi dukungan telah selesai.
7. Masuk **exit** untuk keluar dari konsol konsol gateway.
8. Ikuti petunjuk untuk keluar dari konsol lokal.

Memecahkan masalah pengaturan Microsoft Hyper-V

Tabel berikut mencantumkan masalah umum yang mungkin Anda temui saat menerapkan Storage Gateway di platform Microsoft Hyper-V.

Isu	Tindakan yang Harus Dilakukan
Anda mencoba mengimpor gateway dan menerima pesan galat: "Impor gagal. Tidak dapat menemukan file impor mesin virtual di bawah lokasi...".	<p>Kesalahan ini dapat terjadi karena alasan berikut:</p> <ul style="list-style-type: none"> • Jika Anda tidak menunjuk ke root dari file sumber gateway yang tidak di-zip. Bagian terakhir dari lokasi yang Anda tentukan dalam kotak dialog Impor Mesin Virtual seharusnya <code>AWS-Storage-Gateway</code> , seperti yang ditunjukkan contoh berikut:

Isu

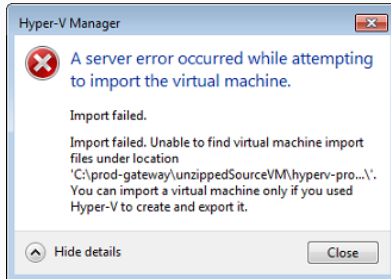

Tindakan yang Harus Dilakukan

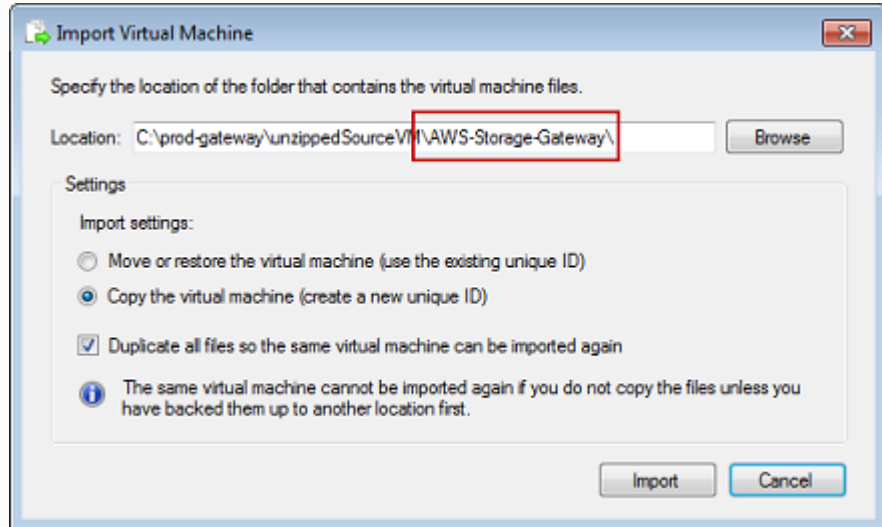

- Jika Anda telah menerapkan gateway dan Anda tidak memilih opsi Salin mesin virtual dan centang opsi Duplikat semua file di kotak dialog Impor Mesin Virtual, maka VM dibuat di lokasi di mana Anda memiliki file gateway yang tidak di-zip dan Anda tidak dapat mengimpor dari lokasi ini lagi. Untuk memperbaiki masalah ini, dapatkan salinan baru dari file sumber gateway yang tidak di-zip dan salin ke lokasi baru. Gunakan lokasi baru sebagai sumber impor. Contoh berikut menunjukkan opsi yang harus Anda periksa apakah Anda berencana membuat beberapa gateway dari satu lokasi file sumber yang tidak di-zip.

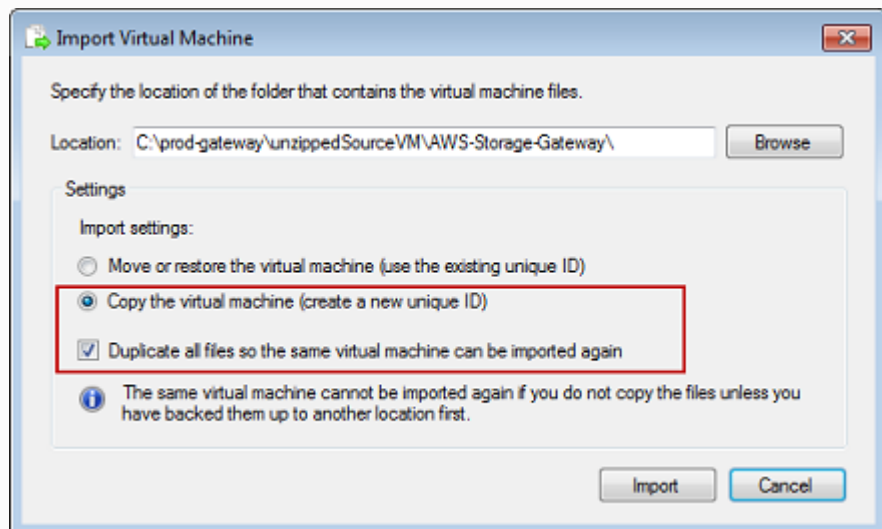

Isu

Anda mencoba mengimpor gateway dan menerima pesan galat: “Impor gagal. Tugas impor gagal menyalin file.”

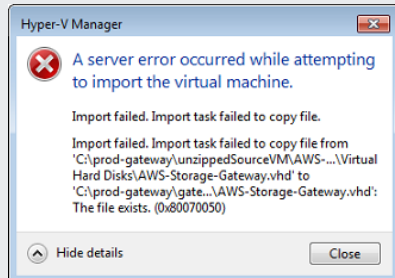

Tindakan yang Harus Dilakukan

Jika Anda telah menggunakan gateway dan Anda mencoba menggunakan kembali folder default yang menyimpan file hard disk virtual dan file konfigurasi mesin virtual, maka kesalahan ini akan terjadi. Untuk memperbaiki masalah ini, tentukan lokasi baru di kotak dialog Pengaturan Hyper-V.

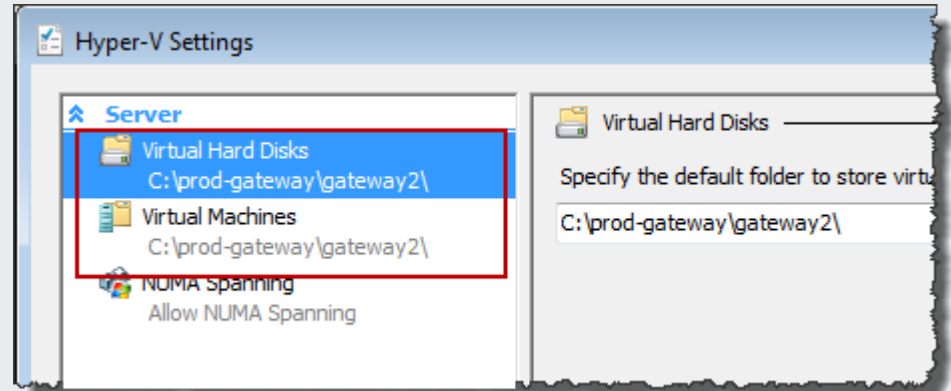

Anda mencoba mengimpor gateway dan menerima pesan galat: “Impor gagal. Impor gagal karena mesin virtual harus memiliki pengenal baru. Pilih pengenal baru dan coba impor lagi.”

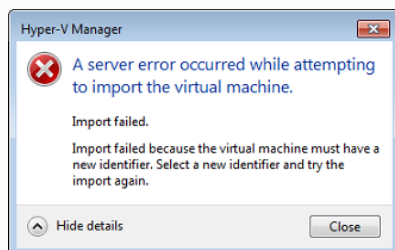

Saat Anda mengimpor gateway, pastikan Anda memilih opsi Salin mesin virtual dan centang Duplikat semua file pilihan di kotak dialog Impor Mesin Virtual untuk membuat ID unik baru untuk VM. Contoh berikut menunjukkan opsi di kotak dialog Impor Mesin Virtual yang harus Anda gunakan.

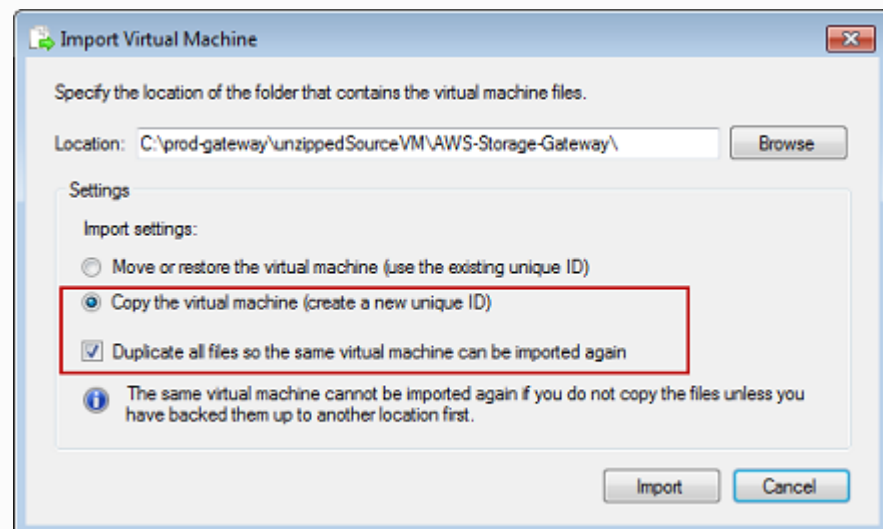

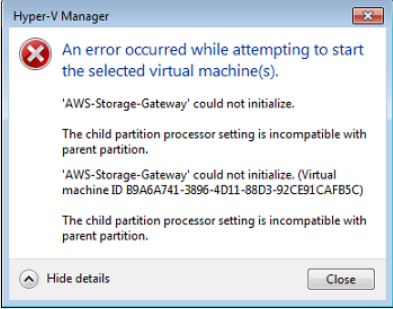
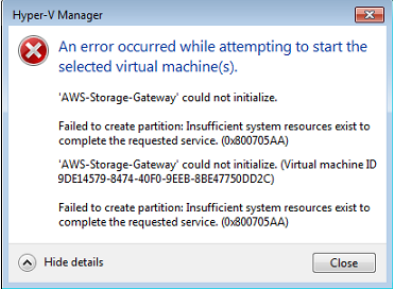
Isu	Tindakan yang Harus Dilakukan
<p>Anda mencoba memulai VM gateway dan menerima pesan kesalahan “Pengaturan prosesor partisi anak tidak kompatibel dengan partisi induk.”</p> 	<p>Kesalahan ini kemungkinan disebabkan oleh perbedaan CPU antara CPU yang diperlukan untuk gateway dan CPU yang tersedia di host. Pastikan jumlah CPU VM didukung oleh hypervisor yang mendasarinya.</p> <p>Untuk informasi selengkapnya tentang persyaratan Storage Gateway, lihat Persyaratan untuk mengatur Volume Gateway.</p>
<p>Anda mencoba memulai VM gateway dan menerima pesan kesalahan “Gagal membuat partisi: Sumber daya tidak cukup ada untuk menyelesaikan layanan yang diminta.”</p> 	<p>Kesalahan ini kemungkinan disebabkan oleh perbedaan RAM antara RAM yang diperlukan untuk gateway dan RAM yang tersedia di host.</p> <p>Untuk informasi selengkapnya tentang persyaratan Storage Gateway, lihat Persyaratan untuk mengatur Volume Gateway.</p>
<p>Snapshot dan pembaruan perangkat lunak gateway Anda terjadi pada waktu yang sedikit berbeda dari yang diharapkan.</p>	<p>Jam gerbang VM mungkin diimbangi dari waktu aktual, yang dikenal sebagai penyimpangan jam. Periksa dan perbaiki waktu VM menggunakan opsi sinkronisasi waktu konsol gateway lokal. Untuk informasi selengkapnya, lihat Menyinkronkan Waktu VM Gateway Anda.</p>

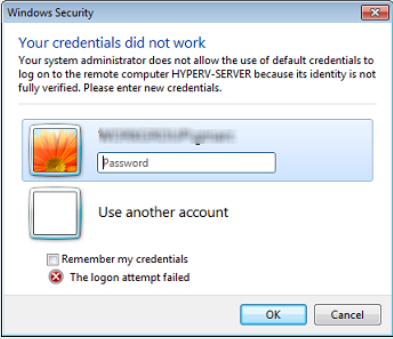
Isu	Tindakan yang Harus Dilakukan
<p>Anda harus meletakkan file Microsoft Hyper-V Storage Gateway yang tidak di-zip pada sistem file host.</p>	<p>Akses host saat Anda melakukan server Microsoft Windows biasa. Misalnya, jika host hypervisor adalah <code>namahyperv-server</code>, maka Anda dapat menggunakan jalur UNC berikut <code>\\hyperv-server\c\$</code>, yang mengasumsikan bahwa nama tersebut <code>hyperv-server</code> dapat diselesaikan atau didefinisikan dalam file host lokal Anda.</p>
<p>Anda diminta untuk kredensial saat menghubungkan ke hypervisor.</p> 	<p>Tambahkan kredensi pengguna Anda sebagai administrator lokal untuk host hypervisor dengan menggunakan alat <code>sconfig.cmd</code>.</p>
<p>Anda mungkin melihat kinerja jaringan yang buruk jika Anda mengaktifkan antrian mesin virtual (VMQ) pada host Hyper-V yang menggunakan adaptor jaringan Broadcom.</p>	<p>Untuk informasi tentang solusi, lihat dokumentasi Microsoft, lihat Kinerja jaringan yang buruk pada mesin virtual pada host Windows Server 2012 Hyper-V jika VMQ diaktifkan.</p>

Memecahkan masalah gateway Amazon EC2

Di bagian berikut, Anda dapat menemukan masalah umum yang mungkin Anda temui saat bekerja dengan gateway yang diterapkan di AmazonEC2. Untuk informasi selengkapnya tentang perbedaan antara gateway lokal dan gateway yang digunakan di AmazonEC2, lihat [Menerapkan EC2 instans Amazon untuk meng-host Volume Gateway Anda](#)

Topik

- [Aktivasi gateway Anda tidak terjadi setelah beberapa saat](#)
- [Anda tidak dapat menemukan instance EC2 gateway Anda dalam daftar instans](#)
- [Anda membuat EBS volume Amazon tetapi tidak dapat melampirkannya ke instance EC2 gateway Anda](#)
- [Anda tidak dapat melampirkan inisiator ke target volume gateway Anda EC2](#)
- [Anda mendapatkan pesan bahwa Anda tidak memiliki disk yang tersedia saat Anda mencoba menambahkan volume penyimpanan](#)
- [Anda ingin menghapus disk yang dialokasikan sebagai ruang buffer unggah untuk mengurangi ruang buffer unggah](#)
- [Throughput ke atau dari EC2 gateway Anda turun ke nol](#)
- [Anda ingin AWS Support membantu memecahkan masalah gateway Anda EC2](#)
- [Anda ingin terhubung ke instance gateway menggunakan konsol EC2 serial Amazon](#)

Aktivasi gateway Anda tidak terjadi setelah beberapa saat

Periksa hal berikut di EC2 konsol Amazon:

- Port 80 diaktifkan di grup keamanan yang Anda kaitkan dengan instans. Untuk informasi selengkapnya tentang menambahkan aturan grup keamanan, lihat [Menambahkan aturan grup keamanan](#) di Panduan EC2 Pengguna Amazon.
- Instance gateway ditandai sebagai berjalan. Di EC2 konsol Amazon, nilai State untuk instance seharusnya RUNNING.
- Pastikan jenis EC2 instans Amazon Anda memenuhi persyaratan minimum, seperti yang dijelaskan dalam [Persyaratan penyimpanan](#).

Setelah memperbaiki masalah, coba aktifkan gateway lagi. Untuk melakukan ini, buka konsol Storage Gateway, pilih Deploy Gateway baru di Amazon EC2, dan masukkan kembali alamat IP instance.

Anda tidak dapat menemukan instance EC2 gateway Anda dalam daftar instans

Jika Anda tidak memberikan tag sumber daya pada instans Anda dan memiliki banyak instance yang berjalan, mungkin sulit untuk mengetahui instance mana yang Anda luncurkan. Dalam hal ini, Anda dapat mengambil tindakan berikut untuk menemukan instance gateway:

- Periksa nama Amazon Machine Image (AMI) pada tab Deskripsi instance. Sebuah instance berdasarkan Storage Gateway AMI harus dimulai dengan teks **saws-storage-gateway-ami**.
- Jika Anda memiliki beberapa instance berdasarkan Storage Gateway AMI, periksa waktu peluncuran instans untuk menemukan instance yang benar.

Anda membuat EBS volume Amazon tetapi tidak dapat melampirkannya ke instance EC2 gateway Anda

Periksa apakah EBS volume Amazon yang dimaksud berada di Availability Zone yang sama dengan instance gateway. Jika terdapat perbedaan dalam Availability Zones, buat EBS volume Amazon baru di Availability Zone yang sama dengan instans Anda.

Anda tidak dapat melampirkan inisiator ke target volume gateway Anda EC2

Periksa apakah grup keamanan tempat Anda meluncurkan instance menyertakan aturan yang memungkinkan port yang Anda gunakan untuk SCSI akses saya. Port biasanya ditetapkan sebagai 3260. Untuk informasi selengkapnya tentang menghubungkan ke volume, lihat [Menghubungkan ke Volume Anda ke Klien Windows](#).

Anda mendapatkan pesan bahwa Anda tidak memiliki disk yang tersedia saat Anda mencoba menambahkan volume penyimpanan

Untuk gateway yang baru diaktifkan, tidak ada penyimpanan volume yang ditentukan. Sebelum Anda dapat menentukan penyimpanan volume, Anda harus mengalokasikan disk lokal ke gateway untuk digunakan sebagai buffer unggahan dan penyimpanan cache. Untuk gateway yang digunakan ke AmazonEC2, disk lokal adalah EBS volume Amazon yang dilampirkan ke instance. Pesan kesalahan ini kemungkinan terjadi karena tidak ada EBS volume Amazon yang ditentukan untuk instance tersebut.

Periksa perangkat blok yang ditentukan untuk instance yang menjalankan gateway. Jika hanya ada dua perangkat blok (perangkat default yang disertakan denganAMI), maka Anda harus menambahkan penyimpanan. Untuk informasi selengkapnya tentang cara melakukannya, lihat [Menerapkan EC2 instans Amazon untuk meng-host Volume Gateway Anda](#). Setelah melampirkan dua atau lebih EBS volume Amazon, coba buat penyimpanan volume di gateway.

Anda ingin menghapus disk yang dialokasikan sebagai ruang buffer unggah untuk mengurangi ruang buffer unggah

Ikuti langkah-langkah di [Menentukan ukuran buffer unggahan yang akan dialokasikan](#).

Throughput ke atau dari EC2 gateway Anda turun ke nol

Verifikasi bahwa instance gateway sedang berjalan. Jika instance dimulai karena reboot, misalnya, tunggu instance dimulai ulang.

Juga, verifikasi bahwa IP gateway tidak berubah. Jika instance dihentikan dan kemudian dimulai ulang, alamat IP instance mungkin telah berubah. Dalam hal ini, Anda perlu mengaktifkan gateway baru.

Anda dapat melihat throughput ke dan dari gateway Anda dari CloudWatch konsol Amazon. Untuk informasi selengkapnya tentang mengukur throughput ke dan dari gateway Anda dan AWS, lihat [Mengukur Kinerja Antara Gateway Anda dan AWS](#).

Anda ingin AWS Support membantu memecahkan masalah gateway Anda EC2

Storage Gateway menyediakan konsol lokal yang dapat Anda gunakan untuk melakukan beberapa tugas pemeliharaan, termasuk mengaktifkan AWS Support untuk mengakses gateway Anda untuk membantu Anda mengatasi masalah gateway. Secara default, AWS Support akses ke gateway Anda dinonaktifkan. Anda menyediakan akses ini melalui konsol EC2 lokal Amazon. Anda masuk ke konsol EC2 lokal Amazon melalui Secure Shell (SSH). Agar berhasil masukSSH, grup keamanan instans Anda harus memiliki aturan yang membuka TCP port 22.

Note

Jika Anda menambahkan aturan baru ke grup keamanan yang sudah ada, aturan baru berlaku untuk semua instans yang menggunakan grup keamanan tersebut. Untuk informasi

selengkapnya tentang grup keamanan dan cara menambahkan aturan grup keamanan, lihat [Grup EC2 keamanan Amazon](#) di Panduan EC2 Pengguna Amazon.

Agar AWS Support terhubung ke gateway, pertama-tama Anda masuk ke konsol lokal untuk EC2 instans Amazon, navigasikan ke konsol Storage Gateway, lalu berikan akses.

Untuk mengaktifkan AWS Support akses ke gateway yang digunakan pada instans Amazon EC2

1. Masuk ke konsol lokal untuk EC2 instans Amazon Anda. Untuk instruksi, buka [Connect to your instance](#) di Panduan EC2 Pengguna Amazon.

Anda dapat menggunakan perintah berikut untuk masuk ke konsol lokal EC2 instans.

```
ssh -i PRIVATE-KEY admin@INSTANCE-PUBLIC-DNS-NAME
```

Note

Bagian *PRIVATE-KEY* adalah .pem file yang berisi sertifikat pribadi dari EC2 key pair yang Anda gunakan untuk meluncurkan EC2 instance Amazon. Untuk informasi selengkapnya, lihat [Mengambil kunci publik untuk key pair Anda](#) di Panduan EC2 Pengguna Amazon.

Bagian *INSTANCE-PUBLIC-DNS-NAME* adalah nama Sistem Nama Domain publik (DNS) dari EC2 instans Amazon tempat gateway Anda berjalan. Anda mendapatkan DNS nama publik ini dengan memilih EC2 instans Amazon di EC2 konsol dan mengklik tab Deskripsi.

2. Pada prompt, masuk **6 - Command Prompt** untuk membuka konsol AWS Support Saluran.
3. Masuk **h** untuk membuka AVAILABLECOMMANDSjendela.
4. Lakukan salah satu hal berikut ini:
 - Jika gateway Anda menggunakan titik akhir publik, di AVAILABLECOMMANDSjendela, masukkan **open-support-channel** untuk terhubung ke dukungan pelanggan untuk Storage Gateway. Izinkan TCP port 22 sehingga Anda dapat membuka saluran dukungan AWS. Saat Anda terhubung ke dukungan pelanggan, Storage Gateway memberi Anda nomor dukungan. Catat nomor dukungan Anda.

- Jika gateway Anda menggunakan VPC titik akhir, di AVAILABLECOMMANDSjendela, masukkan **open-support-channel**. Jika gateway Anda tidak diaktifkan, berikan VPC titik akhir atau alamat IP untuk terhubung ke dukungan pelanggan untuk Storage Gateway. Izinkan TCP port 22 sehingga Anda dapat membuka saluran dukungan AWS. Saat Anda terhubung ke dukungan pelanggan, Storage Gateway memberi Anda nomor dukungan. Catat nomor dukungan Anda.

Note

Nomor saluran bukan nomor port Protokol Kontrol Transmisi/Protokol Datagram Pengguna (TCP/UDP). Sebagai gantinya, gateway membuat koneksi Secure Shell (SSH) (TCP22) ke server Storage Gateway dan menyediakan saluran dukungan untuk koneksi.

5. Setelah saluran dukungan dibuat, berikan nomor layanan dukungan Anda AWS Support sehingga AWS Support dapat memberikan bantuan pemecahan masalah.
6. Ketika sesi dukungan selesai, masukkan **q** untuk mengakhirinya. Jangan menutup sesi sampai AWS Support memberi tahu Anda bahwa sesi dukungan selesai.
7. Masuk **exit** untuk keluar dari konsol Storage Gateway.
8. Ikuti menu konsol untuk keluar dari instance Storage Gateway.

Anda ingin terhubung ke instance gateway menggunakan konsol EC2 serial Amazon

Anda dapat menggunakan konsol EC2 serial Amazon untuk memecahkan masalah boot, konfigurasi jaringan, dan masalah lainnya. Untuk petunjuk dan tips pemecahan masalah, lihat [Amazon EC2 Serial Console di Panduan Pengguna](#) Amazon Elastic Compute Cloud.

Memecahkan masalah alat perangkat keras

Topik berikut membahas masalah yang mungkin Anda temui dengan Storage Gateway Hardware Appliance, dan saran tentang pemecahan masalah ini.

Anda tidak dapat menentukan alamat IP layanan

Ketika mencoba untuk terhubung ke layanan Anda, pastikan bahwa Anda menggunakan alamat IP layanan dan bukan alamat IP host. Konfigurasi alamat IP layanan di konsol layanan, dan alamat

IP host di konsol perangkat keras. Anda melihat konsol perangkat keras saat Anda memulai alat perangkat keras. Untuk pergi ke konsol layanan dari konsol perangkat keras, pilih Open Service Console.

Bagaimana Anda melakukan reset pabrik?

Jika Anda perlu melakukan reset pabrik pada alat Anda, hubungi tim Storage Gateway Hardware Appliance untuk mendapatkan dukungan, seperti yang dijelaskan di bagian Support berikut.

Bagaimana Anda melakukan restart jarak jauh?

Jika Anda perlu melakukan restart alat jarak jauh, Anda dapat melakukannya menggunakan antarmuka DRAC manajemen Dell i. Untuk informasi selengkapnya, lihat [i Siklus Daya DRAC9 Virtual: Siklus daya dari jarak jauh EMC PowerEdge Server Dell di situs web Dell Technologies InfoHub](#).

Di mana Anda mendapatkan DRAC dukungan Dell i?

Server Dell PowerEdge R640 dilengkapi dengan antarmuka manajemen Dell i. DRAC. Sebaiknya lakukan hal berikut:

- Jika Anda menggunakan antarmuka DRAC manajemen i, Anda harus mengubah kata sandi default. Untuk informasi selengkapnya tentang DRAC kredensi i, lihat [Dell PowerEdge - Apa kredensi login default untuk i? DRAC](#).
- Pastikan firmware tersebut up-to-date untuk mencegah pelanggaran keamanan.
- Memindahkan antarmuka DRAC jaringan i ke port normal (em) dapat menyebabkan masalah kinerja atau mencegah fungsi normal alat.

Anda tidak dapat menemukan nomor seri alat perangkat keras

Untuk menemukan nomor seri perangkat keras, buka halaman ikhtisar perangkat keras di konsol Storage Gateway, seperti yang ditunjukkan berikut.

Tab perangkat keras konsol Storage Gateway dengan alat yang dipilih dan detail ditampilkan.

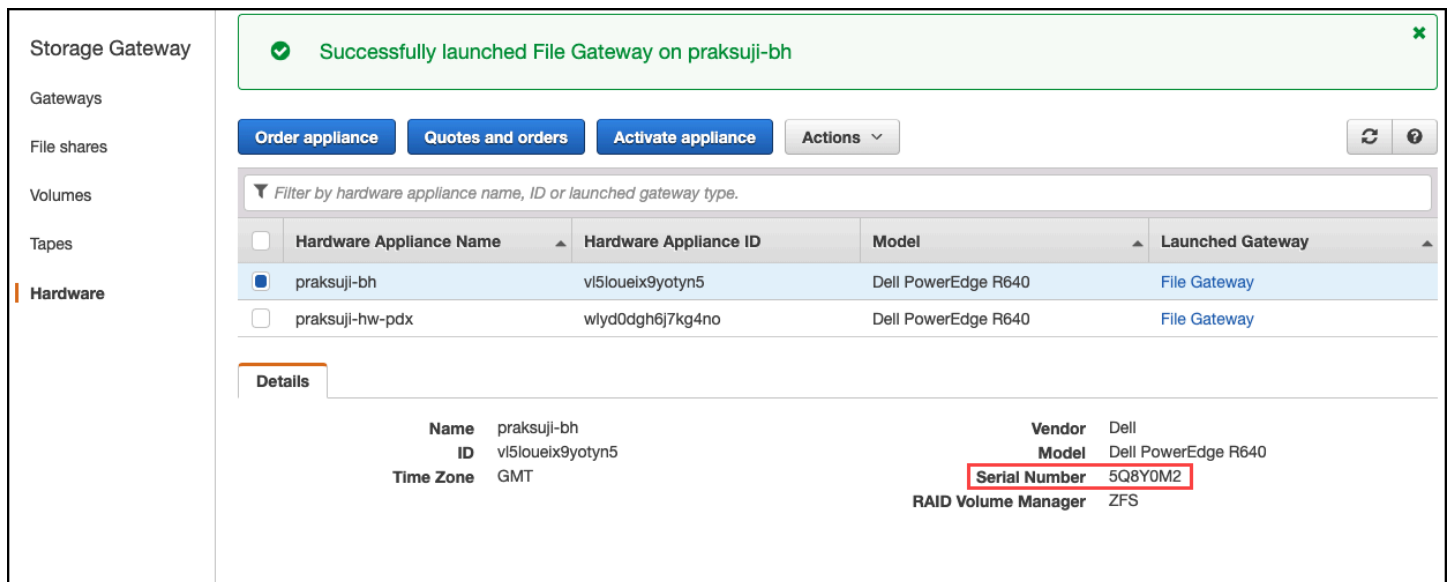

Storage Gateway

Gateways

File shares

Volumes

Tapes

Hardware

Successfully launched File Gateway on praksuji-bh

Order appliance Quotes and orders Activate appliance Actions

Filter by hardware appliance name, ID or launched gateway type.

Hardware Appliance Name	Hardware Appliance ID	Model	Launched Gateway
praksuji-bh	v15loueix9yotyn5	Dell PowerEdge R640	File Gateway
praksuji-hw-pdx	wlyd0dgh6j7kg4no	Dell PowerEdge R640	File Gateway

Details

Name	praksuji-bh	Vendor	Dell
ID	v15loueix9yotyn5	Model	Dell PowerEdge R640
Time Zone	GMT	Serial Number	5Q8Y0M2
		RAID Volume Manager	ZFS

Tab perangkat keras konsol Storage Gateway dengan alat yang dipilih dan detail ditampilkan.

Di mana mendapatkan dukungan alat perangkat keras

Untuk menghubungi dukungan Storage Gateway Hardware Appliance, lihat [AWS Support](#).

AWS Support Tim mungkin meminta Anda untuk mengaktifkan saluran dukungan untuk memecahkan masalah gateway Anda dari jarak jauh. Anda tidak perlu port ini terbuka untuk operasi normal gateway Anda, tetapi diperlukan untuk pemecahan masalah. Anda dapat mengaktifkan saluran dukungan dari konsol perangkat keras seperti yang ditunjukkan pada prosedur berikut.

Untuk membuka saluran dukungan untuk AWS

1. Buka konsol perangkat keras.
2. Pilih Open Support Channel seperti yang ditunjukkan berikut.
konsol alat perangkat keras dengan status saluran dukungan ditampilkan.

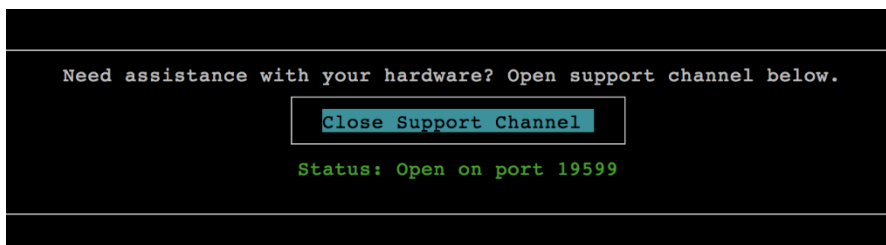

konsol alat perangkat keras dengan status saluran dukungan ditampilkan.

Nomor port yang ditetapkan akan muncul dalam 30 detik, jika tidak ada konektivitas jaringan atau masalah firewall.

3. Perhatikan nomor port dan berikan ke AWS Support.

Memecahkan masalah volume

Anda dapat menemukan informasi tentang masalah paling umum yang mungkin Anda temui saat bekerja dengan volume, dan tindakan yang kami sarankan agar Anda ambil untuk memperbaikinya.

Topik

- [Konsol Mengatakan bahwa Volume Anda Tidak Dikonfigurasi](#)
- [Konsol Mengatakan Bahwa Volume Anda Tidak Dapat Dipulihkan](#)
- [Gateway Cached Anda Tidak Dapat Dijangkau Dan Anda Ingin Memulihkan Data Anda](#)
- [Konsol Mengatakan Bahwa Volume Anda Telah Melewati Status](#)
- [Anda Ingin Memverifikasi Integritas Volume dan Memperbaiki Kemungkinan Kesalahan](#)
- [Target iSCSI Volume Anda Tidak Muncul di Konsol Manajemen Disk Windows](#)
- [Anda Ingin Mengubah Nama Target iSCSI Volume Anda](#)
- [Snapshot Volume Terjadwal Anda Tidak Terjadi](#)
- [Anda Perlu Menghapus atau Mengganti Disk yang Gagal](#)
- [Throughput dari Aplikasi Anda ke Volume Telah Turun ke Nol](#)
- [Disk Cache di Gateway Anda Menghadapi Kegagalan](#)
- [Snapshot Volume Memiliki Status PENDING Lebih Lama Dari yang Diharapkan](#)
- [Pemberitahuan Kesehatan Ketersediaan Tinggi](#)

Konsol Mengatakan bahwa Volume Anda Tidak Dikonfigurasi

Jika konsol Storage Gateway menunjukkan bahwa volume Anda memiliki status UPLOAD BUFFER TIDAK DIKONFIGURASI, tambahkan kapasitas buffer upload ke gateway Anda. Anda tidak dapat menggunakan gateway untuk menyimpan data aplikasi Anda jika buffer unggahan untuk gateway tidak dikonfigurasi. Untuk informasi selengkapnya, lihat [Untuk mengonfigurasi buffer unggahan tambahan atau penyimpanan cache untuk gateway Anda](#).

Konsol Mengatakan Bahwa Volume Anda Tidak Dapat Dipulihkan

Untuk volume tersimpan, jika konsol Storage Gateway menunjukkan bahwa volume Anda memiliki status IRRECOVERABLE, Anda tidak dapat lagi menggunakan volume ini. Anda dapat mencoba

menghapus volume di konsol Storage Gateway. Jika ada data pada volume, maka Anda dapat memulihkan data saat Anda membuat volume baru berdasarkan disk lokal VM yang awalnya digunakan untuk membuat volume. Saat Anda membuat volume baru, pilih Pertahankan data yang ada. Pastikan untuk menghapus snapshot volume yang tertunda sebelum menghapus volume. Untuk informasi selengkapnya, lihat [Menghapus Snapshot](#). Jika menghapus volume di konsol Storage Gateway tidak berfungsi, maka disk yang dialokasikan untuk volume mungkin telah dihapus secara tidak benar dari VM dan tidak dapat dihapus dari alat.

Untuk volume cache, jika konsol Storage Gateway menunjukkan bahwa volume Anda memiliki status IRRECOVERABLE, Anda tidak dapat lagi menggunakan volume ini. Jika ada data pada volume, Anda dapat membuat snapshot volume dan kemudian memulihkan data Anda dari snapshot atau Anda dapat mengkloning volume dari titik pemulihan terakhir. Anda dapat menghapus volume setelah memulihkan data Anda. Untuk informasi selengkapnya, lihat [Gateway Cached Anda Tidak Dapat Dijangkau Dan Anda Ingin Memulihkan Data Anda](#).

Untuk volume yang disimpan, Anda dapat membuat volume baru dari disk yang digunakan untuk membuat volume yang tidak dapat dipulihkan. Untuk informasi selengkapnya, lihat [Membuat volume](#). Untuk informasi tentang status volume, lihat [Memahami Status Volume dan Transisi](#).

Gateway Cached Anda Tidak Dapat Dijangkau Dan Anda Ingin Memulihkan Data Anda

Ketika gateway Anda menjadi tidak dapat dijangkau (seperti saat Anda mematikannya), Anda memiliki opsi untuk membuat snapshot dari titik pemulihan volume dan menggunakan snapshot itu, atau mengkloning volume baru dari titik pemulihan terakhir untuk volume yang ada. Kloning dari titik pemulihan volume lebih cepat dan lebih hemat biaya daripada membuat snapshot. Untuk informasi lebih lanjut tentang mengkloning volume, lihat [Mengkloning Volume](#).

Storage Gateway menyediakan titik pemulihan untuk setiap volume dalam arsitektur Volume Gateway yang di-cache. Titik pemulihan volume adalah titik waktu di mana semua data volume konsisten dan dari mana Anda dapat membuat snapshot atau mengkloning volume.

Konsol Mengatakan Bahwa Volume Anda Telah Melewati Status

Dalam beberapa kasus, konsol Storage Gateway mungkin menunjukkan bahwa volume Anda memiliki status PASSTHOUGH. Volume dapat memiliki status PASSTHOUGH karena beberapa alasan. Beberapa alasan memerlukan tindakan, dan beberapa tidak.

Contoh kapan Anda harus mengambil tindakan jika volume Anda memiliki status PASS THROUGH adalah ketika gateway Anda kehabisan ruang buffer unggah. Untuk memverifikasi apakah buffer unggahan Anda telah terlampaui sebelumnya, Anda dapat melihat `UploadBufferPercentUsed` metrik di CloudWatch konsol Amazon; untuk informasi selengkapnya, lihat [Memantau buffer unggahan](#). Jika gateway Anda memiliki status PASS THROUGH karena telah kehabisan ruang buffer upload, Anda harus mengalokasikan lebih banyak ruang buffer upload ke gateway Anda. Menambahkan lebih banyak ruang buffer akan menyebabkan volume Anda bertransisi dari PASS THROUGH ke BOOTSTRAPPING ke AVAILABLE secara otomatis. Meskipun volume memiliki status BOOTSTRAPPING, gateway membaca data dari disk volume, mengunggah data ini ke Amazon S3, dan mengejar sesuai kebutuhan. Ketika gateway telah menangkap dan menyimpan data volume ke Amazon S3, status volume menjadi TERSEDIA dan snapshot dapat dimulai lagi. Perhatikan bahwa ketika volume Anda memiliki status PASS THROUGH atau BOOTSTRAPPING, Anda dapat terus membaca dan menulis data dari disk volume. Untuk informasi selengkapnya tentang menambahkan lebih banyak ruang buffer upload, lihat [Menentukan ukuran buffer unggahan yang akan dialokasikan](#).

Untuk mengambil tindakan sebelum buffer unggahan terlampaui, Anda dapat menyetel alarm ambang batas pada buffer unggahan gateway. Untuk informasi selengkapnya, lihat [Untuk menyetel alarm ambang batas atas untuk buffer unggahan gateway](#).

Sebaliknya, contoh tidak perlu mengambil tindakan ketika volume memiliki status PASS THROUGH adalah ketika volume menunggu untuk di-bootstrap karena volume lain saat ini sedang di-bootstrap. Bootstrap gateway bervolume satu per satu.

Jarang, status PASS THROUGH dapat menunjukkan bahwa disk yang dialokasikan untuk buffer unggahan telah gagal. Dalam hal ini, Anda harus menghapus disk. Untuk informasi selengkapnya, lihat [Gerbang Volume](#). Untuk informasi tentang status volume, lihat [Memahami Status Volume dan Transisi](#).

Anda Ingin Memverifikasi Integritas Volume dan Memperbaiki Kemungkinan Kesalahan

Jika Anda ingin memverifikasi integritas volume dan memperbaiki kemungkinan kesalahan, dan gateway Anda menggunakan inisiator Microsoft Windows untuk terhubung ke volumenya, Anda dapat menggunakan utilitas Windows CHKDSK untuk memverifikasi integritas volume Anda dan memperbaiki kesalahan apa pun pada volume. Windows dapat secara otomatis menjalankan alat CHKDSK ketika kerusakan volume terdeteksi, atau Anda dapat menjalankannya sendiri.

Target iSCSI Volume Anda Tidak Muncul di Konsol Manajemen Disk Windows

Jika target iSCSI volume Anda tidak muncul di Konsol Manajemen Disk di Windows, periksa apakah Anda telah mengonfigurasi buffer unggahan untuk gateway. Untuk informasi selengkapnya, lihat [Untuk mengonfigurasi buffer unggahan tambahan atau penyimpanan cache untuk gateway Anda](#).

Anda Ingin Mengubah Nama Target iSCSI Volume Anda

Jika Anda ingin mengubah nama target iSCSI volume Anda, Anda harus menghapus volume dan menambahkannya lagi dengan nama target baru. Jika Anda melakukannya, Anda dapat menyimpan data pada volume.

Snapshot Volume Terjadwal Anda Tidak Terjadi

Jika snapshot volume yang dijadwalkan tidak muncul, periksa apakah volume Anda memiliki status PASSTHOUGH, atau apakah buffer upload gateway telah diisi sesaat sebelum waktu snapshot yang dijadwalkan. Anda dapat memeriksa `UploadBufferPercentUsed` metrik untuk gateway di CloudWatch konsol Amazon dan membuat alarm untuk metrik ini. Lihat informasi yang lebih lengkap di [Memantau buffer unggahan](#) dan [Untuk menyetel alarm ambang batas atas untuk buffer unggahan gateway](#).

Anda Perlu Menghapus atau Mengganti Disk yang Gagal

Jika Anda perlu mengganti disk volume yang gagal atau mengganti volume karena tidak diperlukan, Anda harus menghapus volume terlebih dahulu menggunakan konsol Storage Gateway. Untuk informasi selengkapnya, lihat [Untuk menghapus volume](#). Anda kemudian menggunakan klien hypervisor untuk menghapus penyimpanan dukungan:

- Untuk VMware ESXi, hapus penyimpanan dukungan seperti yang dijelaskan dalam [Menghapus Volume](#)
- Untuk Microsoft Hyper-V, hapus penyimpanan dukungan.

Throughput dari Aplikasi Anda ke Volume Telah Turun ke Nol

Jika throughput dari aplikasi Anda ke volume turun menjadi nol, coba yang berikut ini:

- Jika Anda menggunakan klien VMware vSphere, periksa apakah alamat IP Host volume Anda cocok dengan salah satu alamat yang muncul di klien vSphere pada tab Ringkasan. Anda dapat menemukan alamat IP Host untuk volume penyimpanan di konsol Storage Gateway di tab Detail untuk volume. Perbedaan dalam alamat IP dapat terjadi, misalnya, ketika Anda menetapkan alamat IP statis baru ke gateway Anda. Jika ada perbedaan, restart gateway Anda dari konsol Storage Gateway seperti yang ditunjukkan pada [Mematikan VM Gateway Anda](#). Setelah restart, alamat IP Host di tab Info Target iSCSI untuk volume penyimpanan harus cocok dengan alamat IP yang ditunjukkan di klien vSphere pada tab Ringkasan untuk gateway.
- Jika tidak ada alamat IP di kotak IP Host untuk volume dan gateway online. Misalnya, ini bisa terjadi jika Anda membuat volume yang terkait dengan alamat IP adaptor jaringan gateway yang memiliki dua atau lebih adapter jaringan. Saat Anda menghapus atau menonaktifkan adaptor jaringan yang terkait dengan volume, alamat IP mungkin tidak muncul di kotak IP Host. Untuk mengatasi masalah ini, hapus volume dan kemudian buat ulang untuk mempertahankan data yang ada.
- Periksa apakah inisiator iSCSI yang digunakan aplikasi Anda dipetakan dengan benar ke target iSCSI untuk volume penyimpanan. Untuk informasi selengkapnya tentang menghubungkan ke volume penyimpanan, lihat [Menghubungkan ke Volume Anda ke Klien Windows](#).

Anda dapat melihat throughput untuk volume dan membuat alarm dari konsol Amazon CloudWatch. Untuk informasi selengkapnya tentang mengukur throughput dari aplikasi ke volume, lihat [Mengukur Kinerja Antara Aplikasi dan Gateway Anda](#).

Disk Cache di Gateway Anda Menghadapi Kegagalan

Jika satu atau beberapa disk cache di gateway Anda mengalami kegagalan, gateway mencegah operasi baca dan tulis ke kaset dan volume virtual Anda. Untuk melanjutkan fungsionalitas normal, konfigurasi ulang gateway Anda seperti yang dijelaskan berikut:

- Jika disk cache tidak dapat diakses atau tidak dapat digunakan, hapus disk dari konfigurasi gateway Anda.
- Jika disk cache masih dapat diakses dan digunakan, sambungkan kembali ke gateway Anda.

Note

Jika Anda menghapus disk cache, kaset atau volume yang memiliki data bersih (yaitu, untuk mana data dalam disk cache dan Amazon S3 disinkronkan) akan terus tersedia ketika

gateway melanjutkan fungsionalitas normal. Misalnya, jika gateway Anda memiliki tiga disk cache dan Anda menghapus dua, kaset atau volume yang bersih akan memiliki status TERSEDIA. Kaset dan volume lain akan memiliki status IRRECOVERABLE.

Jika Anda menggunakan disk sementara sebagai disk cache untuk gateway Anda atau memasang disk cache Anda pada drive sementara, disk cache Anda akan hilang saat Anda mematikan gateway. Mematikan gateway saat disk cache dan Amazon S3 Anda tidak disinkronkan dapat mengakibatkan hilangnya data. Akibatnya, kami tidak menyarankan menggunakan drive atau disk sementara.

Snapshot Volume Memiliki Status PENDING Lebih Lama Dari yang Diharapkan

Jika snapshot volume tetap dalam status PENDING lebih lama dari yang diharapkan, VM gateway mungkin mengalami crash secara tak terduga atau status volume mungkin telah berubah menjadi PASS THROUGH atau IRRECOVERABLE. Jika salah satu dari ini terjadi, snapshot tetap dalam status PENDING dan snapshot tidak berhasil diselesaikan. Dalam kasus ini, kami sarankan Anda menghapus snapshot. Untuk informasi selengkapnya, lihat [Menghapus Snapshot](#).

Ketika volume kembali ke status AVAILABLE, buat snapshot baru dari volume. Untuk informasi tentang status volume, lihat [Memahami Status Volume dan Transisi](#).

Pemberitahuan Kesehatan Ketersediaan Tinggi

Saat menjalankan gateway Anda di platform VMware vSphere High Availability (HA), Anda mungkin menerima pemberitahuan kesehatan. Untuk informasi selengkapnya tentang pemberitahuan kesehatan, lihat [Memecahkan masalah ketersediaan tinggi](#).

Memecahkan masalah ketersediaan tinggi

Anda dapat menemukan informasi berikut tentang tindakan yang harus diambil jika Anda mengalami masalah ketersediaan.

Topik

- [Pemberitahuan Kesehatan](#)
- [Metrik](#)

Pemberitahuan Kesehatan

Saat Anda menjalankan gateway Anda di VMware vSphere HA, semua gateway menghasilkan pemberitahuan kesehatan berikut ke grup log Amazon Anda yang dikonfigurasi. CloudWatch Pemberitahuan ini masuk ke aliran log yang disebut `AvailabilityMonitor`.

Topik

- [Pemberitahuan: Reboot](#)
- [Pemberitahuan: HardReboot](#)
- [Pemberitahuan: HealthCheckFailure](#)
- [Pemberitahuan: AvailabilityMonitorTest](#)

Pemberitahuan: Reboot

Anda bisa mendapatkan notifikasi reboot saat gateway VM dimulai ulang. Anda dapat memulai ulang VM gateway dengan menggunakan konsol VM Hypervisor Management atau konsol Storage Gateway. Anda juga dapat memulai ulang dengan menggunakan perangkat lunak gateway selama siklus pemeliharaan gateway.

Tindakan untuk Mengambil

Jika waktu reboot dalam 10 menit dari [waktu mulai pemeliharaan](#) gateway yang dikonfigurasi, ini mungkin kejadian normal dan bukan pertanda masalah. Jika reboot terjadi secara signifikan di luar jendela pemeliharaan, periksa apakah gateway dimulai ulang secara manual.

Pemberitahuan: HardReboot

Anda bisa mendapatkan `HardReboot` notifikasi saat gateway VM dimulai ulang secara tak terduga. Restart semacam itu dapat disebabkan oleh hilangnya daya, kegagalan perangkat keras, atau peristiwa lain. Untuk gateway VMware, reset oleh vSphere High Availability Application Monitoring dapat meluncurkan acara ini.

Tindakan untuk Mengambil

Saat gateway Anda berjalan di lingkungan seperti itu, periksa keberadaan `HealthCheckFailure` notifikasi dan lihat log peristiwa VMware untuk VM.

Pemberitahuan: HealthCheckFailure

Untuk gateway di VMware vSphere HA, Anda bisa mendapatkan `HealthCheckFailure` pemberitahuan ketika pemeriksaan kesehatan gagal dan restart VM diminta. Peristiwa ini juga terjadi selama pengujian untuk memantau ketersediaan, ditunjukkan oleh `AvailabilityMonitorTest` pemberitahuan. Dalam hal ini, `HealthCheckFailure` pemberitahuan diharapkan.

Note

Pemberitahuan ini hanya untuk gateway VMware.

Tindakan untuk Mengambil

Jika peristiwa ini berulang kali terjadi tanpa `AvailabilityMonitorTest` pemberitahuan, periksa infrastruktur VM Anda untuk masalah (penyimpanan, memori, dan sebagainya). Jika Anda membutuhkan bantuan tambahan, hubungi AWS Support.

Pemberitahuan: AvailabilityMonitorTest

Untuk gateway di VMware vSphere HA, Anda bisa mendapatkan `AvailabilityMonitorTest` pemberitahuan ketika Anda [menjalankan tes Ketersediaan dan sistem pemantauan aplikasi](#) di VMware.

Metrik

`AvailabilityNotifications` metrik tersedia di semua gateway. Metrik ini adalah hitungan jumlah pemberitahuan kesehatan terkait ketersediaan yang dihasilkan oleh gateway. Gunakan Sum statistik untuk mengamati apakah gateway mengalami peristiwa terkait ketersediaan. Konsultasikan dengan grup CloudWatch log Anda yang dikonfigurasi untuk detail tentang peristiwa tersebut.

Praktik terbaik untuk memulihkan data Anda

Meskipun jarang, gateway Anda mungkin mengalami kegagalan yang tidak dapat dipulihkan. Kegagalan seperti itu dapat terjadi di mesin virtual Anda (VM), gateway itu sendiri, penyimpanan lokal, atau di tempat lain. Jika terjadi kegagalan, kami sarankan Anda mengikuti petunjuk di bagian yang sesuai berikut untuk memulihkan data Anda.

⚠ Important

Storage Gateway tidak mendukung pemulihan VM gateway dari snapshot yang dibuat oleh hypervisor Anda atau dari Amazon EC2 Amazon Machine Image (AMI). Jika VM gateway Anda tidak berfungsi, aktifkan gateway baru dan pulihkan data Anda ke gateway itu menggunakan instruksi berikut.

Topik

- [Memulihkan dari shutdown mesin virtual yang tidak terduga](#)
- [Memulihkan data Anda dari gateway atau VM yang tidak berfungsi](#)
- [Memulihkan data Anda dari volume yang tidak dapat dipulihkan](#)
- [Memulihkan data Anda dari disk cache yang tidak berfungsi](#)
- [Memulihkan data Anda dari sistem file yang rusak](#)
- [Memulihkan data Anda dari pusat data yang tidak dapat diakses](#)

Memulihkan dari shutdown mesin virtual yang tidak terduga

Jika VM Anda mati secara tak terduga, misalnya selama pemadaman listrik, gateway Anda menjadi tidak terjangkau. Ketika daya dan konektivitas jaringan dipulihkan, gateway Anda dapat dijangkau dan mulai berfungsi secara normal. Berikut adalah beberapa langkah yang dapat Anda ambil pada saat itu untuk membantu memulihkan data Anda:

- Jika pemadaman menyebabkan masalah konektivitas jaringan, Anda dapat memecahkan masalah tersebut. Untuk informasi tentang cara menguji konektivitas jaringan, lihat [Menguji Koneksi Gateway Anda ke Internet](#).
- Fungsionalitas ini memastikan bahwa data yang disimpan secara lokal Anda terus disinkronkan. AWS Untuk informasi lebih lanjut tentang status ini, lihat [Memahami Status Volume dan Transisi](#).
- Jika kegagalan fungsi dan masalah gateway Anda terjadi dengan volume atau kaset Anda sebagai akibat dari shutdown yang tidak terduga, Anda dapat memulihkan data Anda. Untuk informasi tentang cara memulihkan data Anda, lihat bagian berikut yang berlaku untuk skenario Anda.

Memulihkan data Anda dari gateway atau VM yang tidak berfungsi

Jika gateway atau mesin virtual Anda tidak berfungsi, Anda dapat memulihkan data yang telah diunggah AWS dan disimpan pada volume di Amazon S3. Untuk gateway volume cache, Anda memulihkan data dari snapshot pemulihan. Untuk gateway volume tersimpan, Anda dapat memulihkan data dari snapshot Amazon EBS terbaru dari volume. Untuk Tape Gateways, Anda memulihkan satu atau lebih kaset dari titik pemulihan ke Tape Gateway baru.

Jika gateway volume cache tidak dapat dijangkau, Anda dapat menggunakan langkah-langkah berikut untuk memulihkan data dari snapshot pemulihan:

1. Di AWS Management Console, pilih gateway yang tidak berfungsi, pilih volume yang ingin Anda pulihkan, lalu buat snapshot pemulihan darinya.
2. Terapkan dan aktifkan Volume Gateway baru. Atau, jika Anda memiliki Volume Gateway yang berfungsi, Anda dapat menggunakan gateway itu untuk memulihkan data volume Anda.
3. Temukan snapshot yang Anda buat dan kembalikan ke volume baru di gateway yang berfungsi.
4. Pasang volume baru sebagai perangkat iSCSI di server aplikasi lokal Anda.

Untuk informasi rinci tentang cara memulihkan data volume cache dari snapshot pemulihan, lihat [Gateway Cached Anda Tidak Dapat Dijangkau Dan Anda Ingin Memulihkan Data Anda](#)

Memulihkan data Anda dari volume yang tidak dapat dipulihkan

Jika status volume Anda IRRECOVERABLE, Anda tidak dapat lagi menggunakan volume ini.

Untuk volume tersimpan, Anda dapat mengambil data dari volume yang tidak dapat dipulihkan ke volume baru dengan menggunakan langkah-langkah berikut:

1. Buat volume baru dari disk yang digunakan untuk membuat volume yang tidak dapat dipulihkan.
2. Pertahankan data yang ada saat Anda membuat volume baru.
3. Hapus semua pekerjaan snapshot yang tertunda untuk volume yang tidak dapat dipulihkan.
4. Hapus volume yang tidak dapat dipulihkan dari gateway.

Untuk volume yang di-cache, sebaiknya gunakan titik pemulihan terakhir untuk mengkloning volume baru.

Untuk informasi terperinci tentang cara mengambil data Anda dari volume yang tidak dapat dipulihkan ke volume baru, lihat. [Konsol Mengatakan Bahwa Volume Anda Tidak Dapat Dipulihkan](#)

Memulihkan data Anda dari disk cache yang tidak berfungsi

Jika disk cache Anda mengalami kegagalan, kami sarankan Anda menggunakan langkah-langkah berikut untuk memulihkan data Anda tergantung pada situasi Anda:

- Jika kerusakan terjadi karena disk cache telah dihapus dari host Anda, matikan gateway, tambahkan kembali disk, dan restart gateway.
- Jika disk cache rusak atau tidak dapat diakses, matikan gateway, atur ulang disk cache, konfigurasi ulang disk untuk penyimpanan cache, dan restart gateway.

Memulihkan data Anda dari sistem file yang rusak

Jika sistem file Anda rusak, Anda dapat menggunakan **fsck** perintah untuk memeriksa sistem file Anda untuk kesalahan dan memperbaikinya. Jika Anda dapat memperbaiki sistem file, Anda kemudian dapat memulihkan data Anda dari volume pada sistem file, seperti yang dijelaskan berikut:

1. Matikan mesin virtual Anda dan gunakan Storage Gateway Management Console untuk membuat snapshot pemulihan. Snapshot ini mewakili data terbaru yang disimpan di AWS.

Note

Anda menggunakan snapshot ini sebagai fallback jika sistem file Anda tidak dapat diperbaiki atau proses pembuatan snapshot tidak dapat diselesaikan dengan sukses.

Untuk informasi tentang cara membuat snapshot pemulihan, lihat [Gateway Cached Anda Tidak Dapat Dijangkau Dan Anda Ingin Memulihkan Data Anda](#).

2. Gunakan **fsck** perintah untuk memeriksa sistem file Anda untuk kesalahan dan mencoba perbaikan.
3. Mulai ulang VM gateway Anda.
4. Saat host hypervisor Anda mulai boot, tekan dan tahan tombol shift untuk masuk ke menu boot grub.
5. Dari menu, tekan **e** untuk mengedit.

6. Pilih baris kernel (baris kedua), lalu tekan **e** untuk mengedit.
7. Tambahkan opsi berikut ke baris perintah kernel: **init=/bin/bash**. Gunakan spasi untuk memisahkan opsi sebelumnya dari opsi yang baru saja Anda tambahkan.
8. Hapus kedua `console=` baris, pastikan untuk menghapus semua nilai mengikuti `=` simbol, termasuk yang dipisahkan dengan koma.
9. Tekan **Return** untuk menyimpan perubahan.
10. Tekan **b** untuk mem-boot komputer Anda dengan opsi kernel yang dimodifikasi. Komputer Anda akan boot ke `bash#` prompt.
11. Masukkan **`/sbin/fsck -f /dev/sda1`** untuk menjalankan perintah ini secara manual dari prompt, untuk memeriksa dan memperbaiki sistem file Anda. Jika perintah tidak bekerja dengan `/dev/sda1` jalur, Anda dapat menggunakan **`lsblk`** untuk menentukan perangkat sistem file root untuk `/` dan menggunakan jalur itu sebagai gantinya.
12. Ketika pemeriksaan dan perbaikan sistem file selesai, reboot instance. Pengaturan grub akan kembali ke nilai asli, dan gateway akan boot secara normal.
13. Tunggu snapshot yang sedang berlangsung dari gateway asli selesai, lalu validasi data snapshot.

Anda dapat terus menggunakan volume asli apa adanya, atau Anda dapat membuat gateway baru dengan volume baru berdasarkan snapshot pemulihan atau snapshot yang sudah selesai. Atau, Anda dapat membuat volume baru dari snapshot Anda yang sudah selesai dari volume ini.

Memulihkan data Anda dari pusat data yang tidak dapat diakses

Jika gateway atau pusat data Anda menjadi tidak dapat diakses karena alasan tertentu, Anda dapat memulihkan data Anda ke gateway lain di pusat data yang berbeda atau memulihkan ke gateway yang dihosting pada instans Amazon EC2. Jika Anda tidak memiliki akses ke pusat data lain, sebaiknya buat gateway pada instans Amazon EC2. Langkah-langkah yang Anda ikuti tergantung pada jenis gateway tempat Anda meliput datanya.

Untuk memulihkan data dari Volume Gateway di pusat data yang tidak dapat diakses

1. Buat dan aktifkan Volume Gateway baru di host Amazon EC2. Untuk informasi selengkapnya, lihat [Menerapkan EC2 instans Amazon untuk meng-host Volume Gateway Anda](#).

Note

Volume tersimpan gateway tidak dapat dihosting di instans Amazon EC2.

2. Buat volume baru dan pilih gateway EC2 sebagai gateway target. Untuk informasi selengkapnya, lihat [Membuat volume](#).

Buat volume baru berdasarkan snapshot Amazon EBS atau kloning dari titik pemulihan terakhir dari volume yang ingin Anda pulihkan.

Jika volume Anda didasarkan pada snapshot, berikan id snapshot.

Jika Anda mengkloning volume dari titik pemulihan, pilih volume sumber.

Sumber Daya Storage Gateway Tambahan

Bagian ini menjelaskan AWS dan perangkat lunak, alat, dan sumber daya pihak ketiga yang dapat membantu Anda mengatur atau mengelola gateway Anda, dan juga kuota Storage Gateway.

Topik

- [Menyebarkan dan mengonfigurasi host VM gateway](#)
- [Gerbang Volume](#)
- [Mendapatkan kunci aktivasi untuk gateway Anda](#)
- [Menghubungkan iSCSI Inisiator](#)
- [Menggunakan AWS Direct Connect dengan Storage Gateway](#)
- [Persyaratan port jaringan untuk Volume Gateway](#)
- [Menghubungkan ke Gateway Anda](#)
- [Memahami Sumber Daya dan Sumber Daya Storage Gateway IDs](#)
- [Menandai Sumber Daya Storage Gateway](#)
- [Bekerja dengan Komponen Sumber Terbuka untuk AWS Storage Gateway](#)
- [AWS Storage Gateway kuota](#)

Menyebarkan dan mengonfigurasi host VM gateway

Topik

- [Konfigurasi VMware untuk Storage Gateway](#)
- [Menyinkronkan Waktu VM Gateway Anda](#)
- [Menerapkan EC2 instans Amazon untuk meng-host Volume Gateway Anda](#)
- [Menerapkan Amazon EC2 dengan Pengaturan Default](#)
- [Ubah opsi EC2 metadata instans Amazon](#)

Konfigurasi VMware untuk Storage Gateway

Saat mengonfigurasi VMware Storage Gateway, pastikan untuk menyinkronkan waktu VM Anda dengan waktu host Anda, konfigurasi VM untuk menggunakan pengontrol disk paravirtualisasi

saat menyediakan penyimpanan dan memberikan perlindungan dari kegagalan pada lapisan infrastruktur yang mendukung VM gateway.

Topik

- [Sinkronisasi Waktu VM dengan Waktu Host](#)
- [Mengkonfigurasi AWS Storage Gateway VM untuk Menggunakan Pengontrol Disk Paravirtualisasi](#)
- [Menggunakan Storage Gateway dengan Ketersediaan VMware Tinggi](#)

Sinkronisasi Waktu VM dengan Waktu Host

Agar berhasil mengaktifkan gateway Anda, Anda harus memastikan bahwa waktu VM Anda disinkronkan dengan waktu host, dan waktu host diatur dengan benar. Di bagian ini, Anda terlebih dahulu menyinkronkan waktu pada VM ke waktu host. Kemudian Anda memeriksa waktu host dan, jika perlu, mengatur waktu host dan mengkonfigurasi host untuk menyinkronkan waktunya secara otomatis ke server Network Time Protocol (NTP).

Important

Sinkronisasi waktu VM dengan waktu host diperlukan untuk aktivasi gateway yang berhasil.

Untuk menyinkronkan waktu VM dengan waktu host

1. Konfigurasi waktu VM Anda.
 - a. Di vSphere klien, buka menu konteks (klik kanan) untuk VM gateway Anda, dan pilih Edit Pengaturan.

Kotak dialog Virtual Machine Properties terbuka.

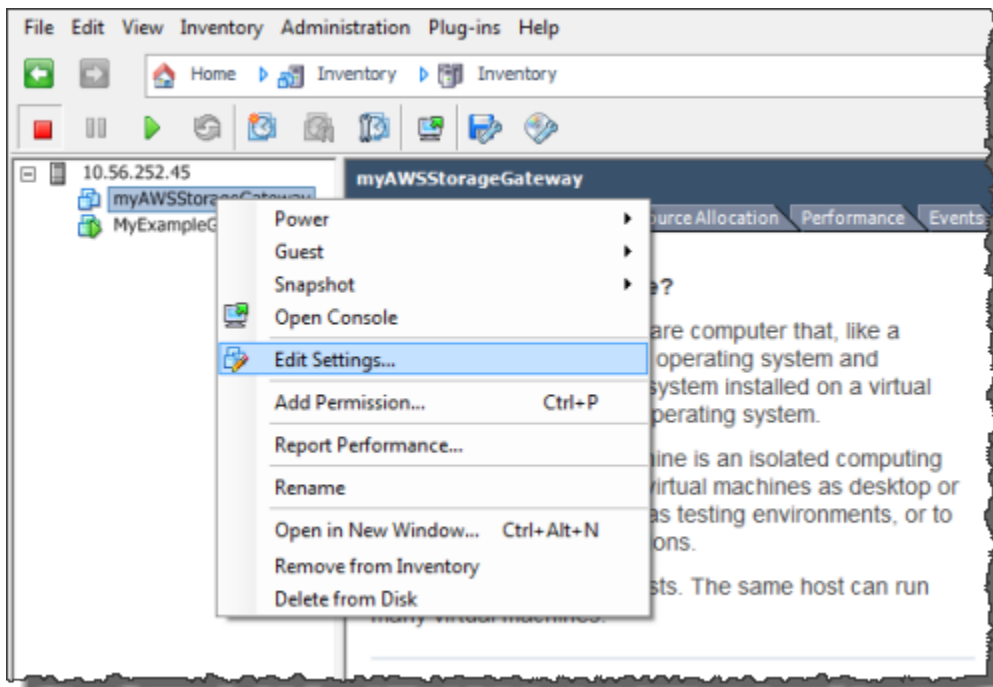

- b. Pilih tab Opsi, dan pilih VMwareAlat dalam daftar opsi.
- c. Periksa opsi Sinkronisasi waktu tamu dengan host, lalu pilih OK.

VM menyinkronkan waktunya dengan host.

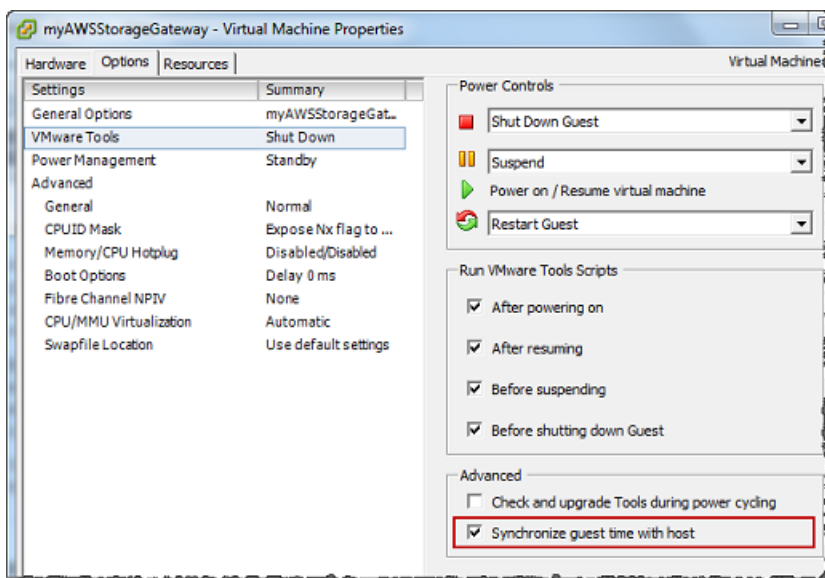

2. Konfigurasi waktu host.

Penting untuk memastikan bahwa jam host Anda diatur ke waktu yang tepat. Jika Anda belum mengonfigurasi jam host Anda, lakukan langkah-langkah berikut untuk mengatur dan menyinkronkannya dengan NTP server.

- a. Di VMware vSphere klien, pilih node vSphere host di panel kiri, lalu pilih tab Konfigurasi.
- b. Pilih Konfigurasi Waktu di panel Perangkat Lunak, lalu pilih tautan Properties.

Kotak dialog Konfigurasi Waktu muncul.

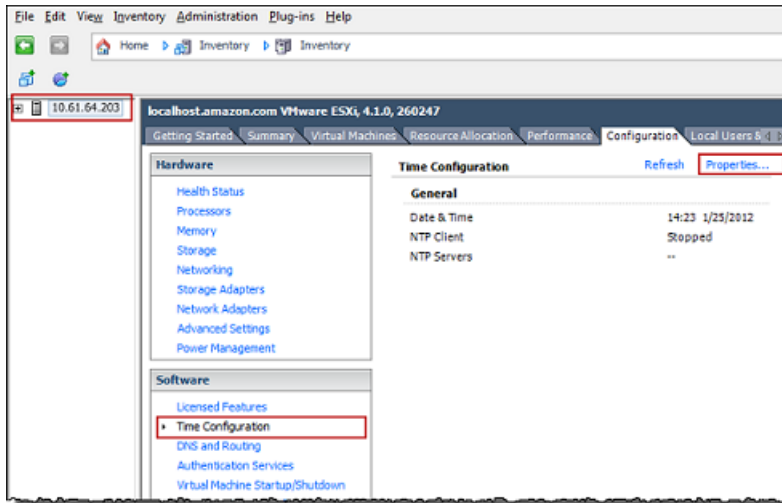

- c. Di panel Tanggal dan Waktu, atur tanggal dan waktu.

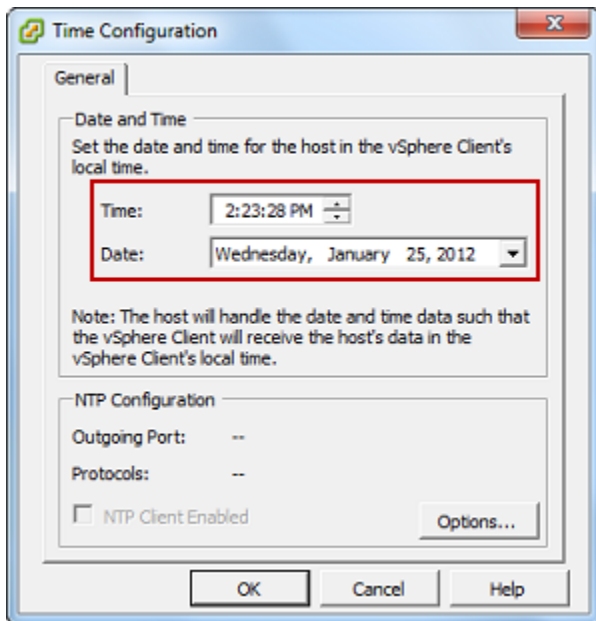

- d. Konfigurasi host untuk menyinkronkan waktunya secara otomatis ke NTP server.

- i. Pilih Opsi di kotak dialog Konfigurasi Waktu, dan kemudian di kotak dialog Opsi NTP Daemon (ntpd), pilih NTP Pengaturan di panel kiri.

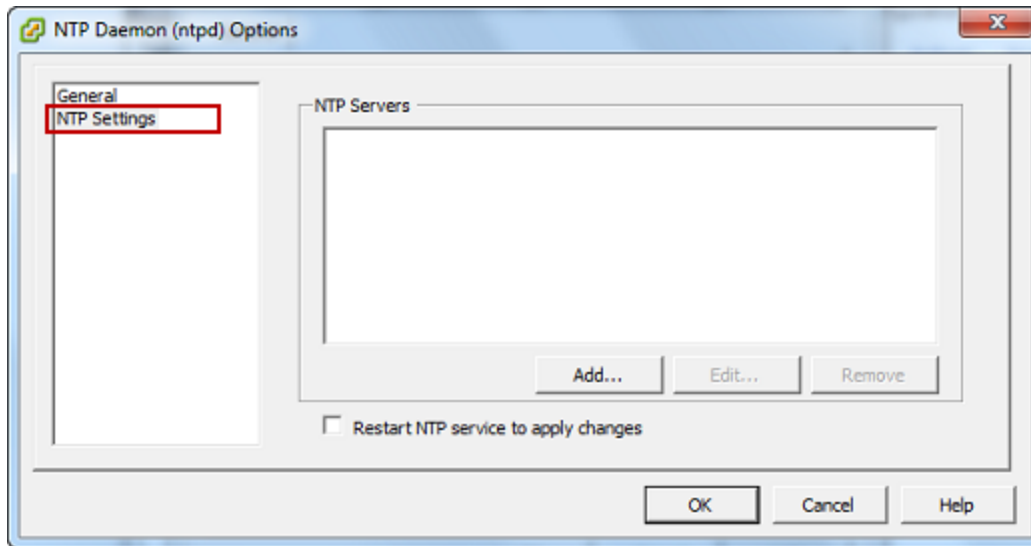

- ii. Pilih Tambah untuk menambahkan NTP server baru.
- iii. Di kotak dialog Add NTP Server, ketik alamat IP atau nama domain NTP server yang sepenuhnya memenuhi syarat, lalu pilih OK.

Anda dapat menggunakan `pool.ntp.org` seperti yang ditunjukkan pada contoh berikut.

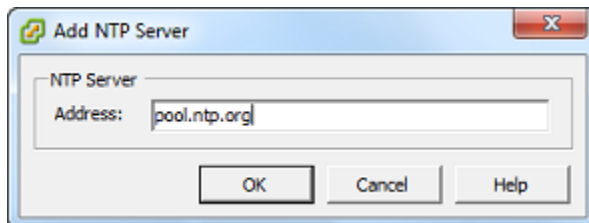

- iv. Dalam kotak dialog Opsi NTP Daemon (ntpd), pilih Umum di panel kiri.
- v. Di panel Perintah Layanan, pilih Mulai untuk memulai layanan.

Perhatikan bahwa jika Anda mengubah referensi NTP server ini atau menambahkan yang lain nanti, Anda harus memulai ulang layanan untuk menggunakan server baru.

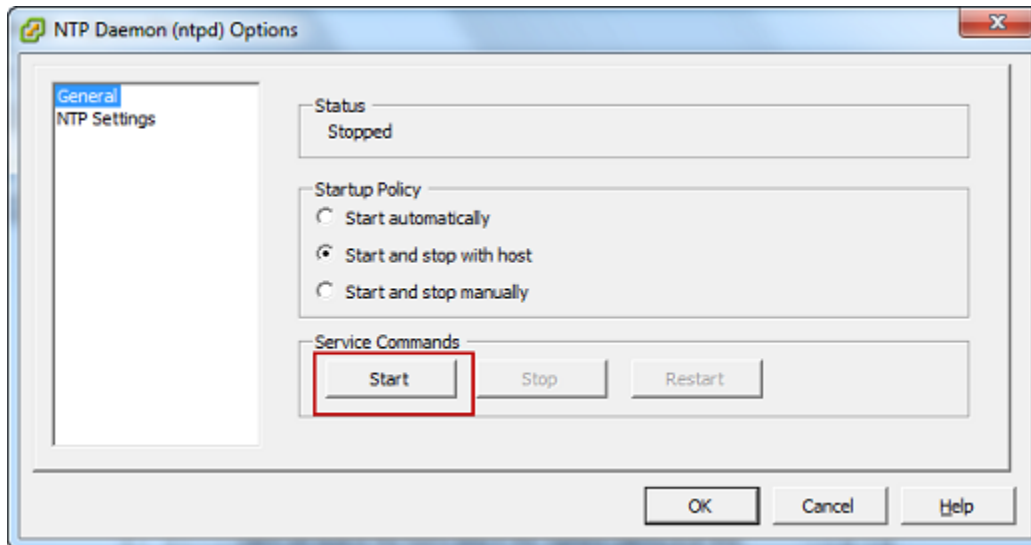

- e. Pilih OK untuk menutup kotak dialog NTPOpsi Daemon (ntpd).
- f. Pilih OK untuk menutup kotak dialog Konfigurasi Waktu.

Mengkonfigurasi AWS Storage Gateway VM untuk Menggunakan Pengontrol Disk Paravirtualisasi

Dalam tugas ini, Anda mengatur SCSI pengontrol i sehingga VM menggunakan paravirtualisasi. Paravirtualisasi adalah mode di mana gateway VM bekerja dengan sistem operasi host sehingga konsol dapat mengidentifikasi disk virtual yang Anda tambahkan ke VM Anda.

Note

Anda harus menyelesaikan langkah ini untuk menghindari masalah dalam mengidentifikasi disk ini saat Anda mengkonfigurasinya di konsol gateway.

Untuk mengonfigurasi VM Anda untuk menggunakan pengontrol paravirtualisasi

1. Di VMware vSphere klien, buka menu konteks (klik kanan) untuk VM gateway Anda, lalu pilih Edit Pengaturan.
2. Di kotak dialog Virtual Machine Properties, pilih tab Hardware, pilih SCSIcontroller 0, lalu pilih Change Type.

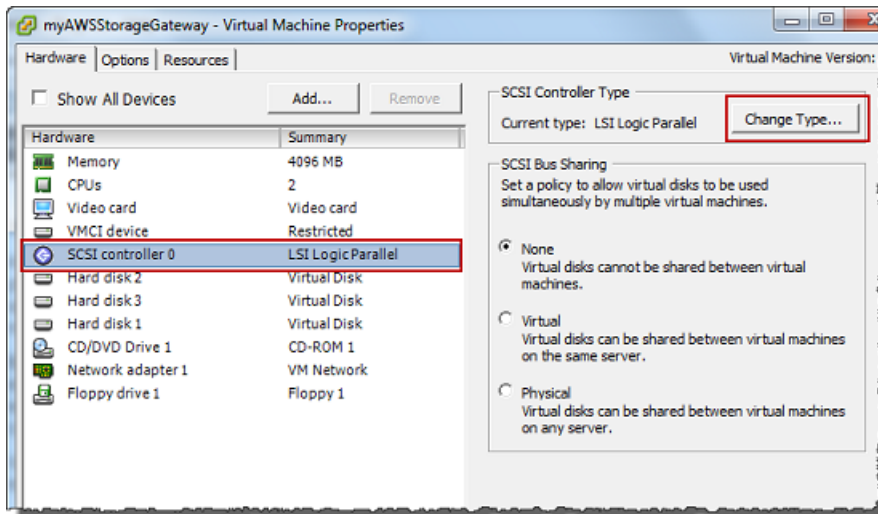

3. Dalam kotak dialog Change SCSI Controller Type, pilih tipe SCSI pengontrol VMwareParavirtual, lalu pilih OK.

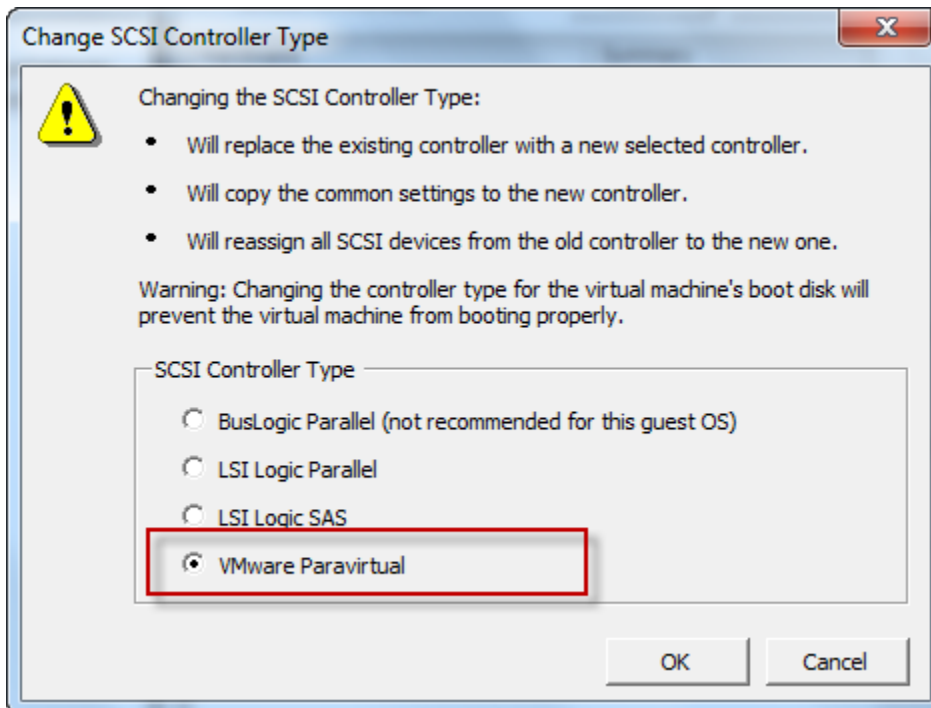

Menggunakan Storage Gateway dengan Ketersediaan VMware Tinggi

VMwareHigh Availability (HA) adalah komponen vSphere yang dapat memberikan perlindungan dari kegagalan pada lapisan infrastruktur yang mendukung gateway VM. VMwareHA melakukan ini dengan menggunakan beberapa host yang dikonfigurasi sebagai cluster sehingga jika host yang menjalankan VM gateway gagal, VM gateway dapat dimulai ulang secara otomatis pada host lain di

dalam cluster. Untuk informasi selengkapnya tentang VMware HA, lihat [Praktik Terbaik untuk Kluster Ketersediaan VMware vSphere Tinggi](#) di VMware situs web.

Untuk menggunakan Storage Gateway dengan VMware HA, sebaiknya lakukan hal-hal berikut:

- Menerapkan paket VMware ESX .ova download yang berisi Storage Gateway VM hanya pada satu host dalam sebuah cluster.
- Saat menerapkan .ova paket, pilih penyimpanan data yang tidak lokal ke satu host. Sebagai gantinya, gunakan penyimpanan data yang dapat diakses oleh semua host di cluster. Jika Anda memilih penyimpanan data yang lokal ke host dan host gagal, maka sumber data mungkin tidak dapat diakses oleh host lain di cluster dan failover ke host lain mungkin tidak berhasil.
- Untuk mencegah inisiator Anda terputus dari target volume penyimpanan selama failover, ikuti SCSI pengaturan *i* yang disarankan untuk sistem operasi Anda. Dalam peristiwa failover, dibutuhkan beberapa detik hingga beberapa menit agar VM gateway dimulai di host baru di cluster failover. Batas SCSI waktu *i* yang disarankan untuk klien Windows dan Linux lebih besar daripada waktu yang diperlukan untuk failover terjadi. Untuk informasi selengkapnya tentang menyesuaikan pengaturan batas waktu klien Windows, lihat. [Menyesuaikan Windows Anda i Settings SCSI](#) Untuk informasi selengkapnya tentang menyesuaikan pengaturan batas waktu klien Linux, lihat. [Menyesuaikan Linux Anda dan Pengaturan SCSI](#)
- Dengan pengelompokan, jika Anda menerapkan .ova paket ke cluster, pilih host saat Anda diminta untuk melakukannya. Sebagai alternatif, Anda dapat menerapkan langsung ke host di cluster.

Menyinkronkan Waktu VM Gateway Anda

Untuk gateway yang digunakan VMwareESXi, mengatur waktu host hypervisor dan menyinkronkan waktu VM ke host sudah cukup untuk menghindari penyimpangan waktu. Untuk informasi selengkapnya, lihat [Sinkronisasi Waktu VM dengan Waktu Host](#). Untuk gateway yang digunakan di Microsoft Hyper-V, Anda harus memeriksa waktu VM Anda secara berkala menggunakan prosedur yang dijelaskan berikut.

Untuk melihat dan menyinkronkan waktu VM gateway hypervisor ke server Network Time Protocol (NTP)

1. Masuk ke konsol lokal gateway Anda:

- Untuk informasi selengkapnya tentang masuk ke konsol VMware ESXi lokal, lihat [Mengakses Konsol Lokal Gateway dengan VMware ESXi](#).
 - Untuk informasi selengkapnya tentang masuk ke konsol lokal Microsoft Hyper-V, lihat. [Akses Konsol Lokal Gateway dengan Microsoft Hyper-V](#)
 - Untuk informasi selengkapnya tentang masuk ke konsol lokal untuk Linux Kernel berbasis Virtuam Machine (KVM), lihat. [Mengakses Konsol Lokal Gateway dengan Linux KVM](#)
2. Pada menu utama Storage Gateway Configuration, masukkan **4** untuk System Time Management.

```
AWS Storage Gateway Configuration
#####
## Currently connected network adapters:
##
## eth0: 10.0.0.45
#####

1: SOCKS Proxy Configuration
2: Network Configuration
3: Test Network Connectivity
4: System Time Management
5: Gateway Console
6: View System Resource Check (0 Errors)

0: Stop AWS Storage Gateway

Press "x" to exit session

Enter command: _
```

3. Pada menu Manajemen Waktu Sistem, masukkan **1** untuk Lihat dan Sinkronisasi Waktu Sistem.

```
System Time Management

1: View and Synchronize System Time

Press "x" to exit

Enter command: _
```

4. Jika hasilnya menunjukkan bahwa Anda harus menyinkronkan waktu VM Anda ke NTP waktu, masukkan. **y** Jika tidak, masukkan **n**.

Jika Anda masuk **y** untuk menyinkronkan, sinkronisasi mungkin memakan waktu beberapa saat.

Tangkapan layar berikut menunjukkan VM yang tidak memerlukan sinkronisasi waktu.

```
System Time Management
1: View and Synchronize System Time
Press "x" to exit
Enter command: 1
Current System Time: Sat Aug 22 00:33:41 UTC 2015
Determining current NTP time (this may take a few seconds ...)
Your Storage Gateway VM system time differs from NTP time
by 0.217617 seconds
A sync is recommended if the time differs by more than 60 seconds
Do you want to sync Storage Gateway VM system time with
NTP time? [y/n]: _
```

Tangkapan layar berikut menunjukkan VM yang memang membutuhkan sinkronisasi waktu.

```
System Time Management
1: View and Synchronize System Time
Press "x" to exit
Enter command: 1
Current System Time: Sat Aug 22 00:33:41 UTC 2015
Determining current NTP time (this may take a few seconds ...)
Your Storage Gateway VM system time differs from NTP time
by 61.217617 seconds
A sync is recommended if the time differs by more than 60 seconds
Do you want to sync Storage Gateway VM system time with
NTP time? [y/n]: _
```

Menerapkan EC2 instans Amazon untuk meng-host Volume Gateway Anda

Anda dapat menerapkan dan mengaktifkan di instans Amazon Elastic Compute Cloud EC2 (Amazon). AWS Storage Gateway Amazon Machine Image (AMI) tersedia sebagai komunitasAMI.

Note

Komunitas AMIs Storage Gateway diterbitkan dan didukung sepenuhnya oleh AWS. Anda dapat melihat bahwa penerbit adalah AWS, penyedia terverifikasi.

Volume Gateway AMIs menggunakan konvensi penamaan berikut. Nomor versi yang ditambahkan ke AMI nama berubah dengan setiap rilis versi.

`aws-storage-gateway-CLASSIC-2.9.0`

Untuk menerapkan EC2 instans Amazon untuk meng-host Volume Gateway Anda

1. Mulai menyiapkan gateway baru menggunakan konsol Storage Gateway. Untuk petunjuk, lihat [Volume](#). Saat Anda mencapai bagian Opsi platform, pilih Amazon EC2 sebagai platform Host, lalu gunakan langkah-langkah berikut untuk meluncurkan EC2 instans Amazon yang akan meng-host Anda.

 Note

Platform EC2 host Amazon hanya mendukung volume yang di-cache. Gateway volume tersimpan tidak dapat digunakan pada instance. EC2

2. Pilih Launch instance untuk membuka AWS Storage Gateway AMI template di EC2 konsol Amazon, tempat Anda dapat mengonfigurasi pengaturan tambahan.

Gunakan Quicklaunch untuk meluncurkan EC2 instans Amazon dengan pengaturan default. Untuk informasi selengkapnya tentang spesifikasi default Amazon EC2 Quicklaunch, lihat untuk Amazon. EC2 [Spesifikasi Konfigurasi Quicklaunch untuk AmazonEC2](#).

3. Untuk Nama, masukkan nama untuk EC2 instance Amazon. Setelah instance diterapkan, Anda dapat mencari nama ini untuk menemukan instance Anda di halaman daftar di EC2 konsol Amazon.
4. Di bagian Jenis instans, untuk tipe Instance, pilih konfigurasi perangkat keras untuk instans Anda. Konfigurasi perangkat keras harus memenuhi persyaratan minimum tertentu untuk mendukung gateway Anda. Sebaiknya mulai dengan tipe instans m5.xlarge, yang memenuhi persyaratan perangkat keras minimum agar gateway Anda berfungsi dengan baik. Untuk informasi selengkapnya, lihat [Persyaratan untuk jenis EC2 instans Amazon](#).

Anda dapat mengubah ukuran instance Anda setelah meluncurkan, jika perlu. Untuk informasi selengkapnya, lihat [Mengubah ukuran instans Anda](#) di Panduan EC2 Pengguna Amazon.

Note

Jenis instance tertentu, terutama i3EC2, menggunakan NVMe SSD disk. Ini dapat menyebabkan masalah ketika Anda memulai atau menghentikan Volume Gateway; misalnya, Anda dapat kehilangan data dari cache. Pantau CloudWatch metrik `CachePercentDirty` Amazon, dan hanya mulai atau hentikan sistem Anda saat parameter itu 0. Untuk mempelajari selengkapnya tentang memantau metrik untuk gateway Anda, lihat [Metrik dan dimensi Storage Gateway](#) dalam dokumentasi CloudWatch

5. Di bagian Key pair (login), untuk Key pair name - required, pilih key pair yang ingin Anda gunakan untuk terhubung dengan aman ke instance Anda. Anda dapat membuat key pair baru jika perlu. Untuk informasi selengkapnya, lihat [Membuat key pair](#) di Panduan Pengguna Amazon Elastic Compute Cloud untuk Instans Linux.
6. Di bagian Pengaturan jaringan, tinjau pengaturan yang telah dikonfigurasi sebelumnya dan pilih Edit untuk membuat perubahan pada bidang berikut:
 - a. Untuk VPC- diperlukan, pilih VPC tempat Anda ingin meluncurkan EC2 instans Amazon Anda. Untuk informasi selengkapnya, lihat [Cara Amazon VPC bekerja](#) di Panduan Pengguna Amazon Virtual Private Cloud.
 - b. (Opsional) Untuk Subnet, pilih subnet tempat Anda ingin meluncurkan instans Amazon EC2 Anda.
 - c. Untuk Tetapkan Otomatis IP Publik, pilih Aktifkan.
7. Di subbagian Firewall (grup keamanan), tinjau pengaturan yang telah dikonfigurasi sebelumnya. Anda dapat mengubah nama default dan deskripsi grup keamanan baru yang akan dibuat untuk EC2 instans Amazon Anda jika Anda mau, atau memilih untuk menerapkan aturan firewall dari grup keamanan yang ada.
8. Dalam subbagian aturan grup keamanan masuk, tambahkan aturan firewall untuk membuka port yang akan digunakan klien untuk terhubung ke instans Anda. Untuk informasi selengkapnya tentang port yang diperlukan untuk Volume Gateway, lihat [port](#). Untuk informasi selengkapnya tentang menambahkan aturan firewall, lihat [Aturan grup keamanan](#) di Panduan Pengguna Amazon Elastic Compute Cloud untuk Instans Linux.

 Note

Volume Gateway membutuhkan TCP port 80 untuk terbuka untuk lalu lintas masuk dan untuk HTTP akses satu kali selama aktivasi gateway. Setelah aktivasi, Anda dapat menutup port ini.

Selain itu, Anda harus membuka TCP port 3260 untuk SCSI akses saya.

9. Di subbagian Konfigurasi jaringan lanjutan, tinjau pengaturan yang telah dikonfigurasi sebelumnya dan buat perubahan jika perlu.
10. Di bagian Konfigurasi penyimpanan, pilih Tambahkan volume baru untuk menambahkan penyimpanan ke instance gateway Anda.

 Important

Anda harus menambahkan setidaknya satu EBS volume Amazon dengan setidaknya 165 GiB kapasitas untuk penyimpanan cache, dan setidaknya satu volume EBS Amazon dengan setidaknya 150 GiB kapasitas untuk upload buffer, selain volume Root yang telah dikonfigurasi sebelumnya. Untuk meningkatkan kinerja, kami sarankan mengalokasikan beberapa EBS volume untuk penyimpanan cache dengan masing-masing setidaknya 150 GiB.

11. Di bagian Detail lanjutan, tinjau pengaturan yang telah dikonfigurasi sebelumnya dan buat perubahan jika perlu.
12. Pilih Launch instance untuk meluncurkan instans EC2 gateway Amazon baru Anda dengan pengaturan yang dikonfigurasi.
13. Untuk memverifikasi bahwa instans baru berhasil diluncurkan, buka halaman Instans di EC2 konsol Amazon dan cari instance baru berdasarkan nama. Pastikan bahwa status Instance menampilkan Berjalan dengan tanda centang hijau, dan pemeriksaan Status selesai, dan menunjukkan tanda centang hijau.
14. Pilih contoh Anda dari halaman detail. Salin IPv4alamat Publik dari bagian ringkasan Instance, lalu kembali ke halaman Pengaturan gateway di konsol Storage Gateway untuk melanjutkan pengaturan Anda.

Anda dapat menentukan AMI ID yang akan digunakan untuk meluncurkan dengan menggunakan konsol Storage Gateway atau dengan menanyakan penyimpanan AWS Systems Manager parameter.

Untuk menentukan AMI ID, lakukan salah satu hal berikut:

- Mulai menyiapkan gateway baru menggunakan konsol Storage Gateway. Untuk petunjuk, lihat [Volume](#). Saat Anda mencapai bagian Opsi platform, pilih Amazon EC2 sebagai platform Host, lalu pilih Launch instance untuk membuka AWS Storage Gateway AMI template di EC2 konsol Amazon.

Anda diarahkan ke AMI halaman EC2 komunitas, di mana Anda dapat melihat AMI ID untuk AWS Wilayah Anda diURL.

- Kueri penyimpanan parameter Systems Manager. Anda dapat menggunakan AWS CLI atau Storage Gateway API untuk menanyakan parameter publik Systems Manager di bawah namespace `/aws/service/storagegateway/ami/CACHED/latest` untuk Cached Volume Gateways atau `/aws/service/storagegateway/ami/STORED/latest` untuk Stored Volume Gateways. Misalnya, menggunakan CLI perintah berikut mengembalikan ID saat ini AMI di yang Wilayah AWS Anda tentukan.

```
aws --region us-east-2 ssm get-parameter --name /aws/service/storagegateway/ami/STORED/latest
```

CLI Perintah mengembalikan output yang mirip dengan berikut ini.

```
{
  "Parameter": {
    "Type": "String",
    "LastModifiedDate": 1561054105.083,
    "Version": 4,
    "ARN": "arn:aws:ssm:us-east-2::parameter/aws/service/storagegateway/ami/STORED/latest",
    "Name": "/aws/service/storagegateway/ami/STORED/latest",
    "Value": "ami-123c45dd67d891000"
  }
}
```

Menerapkan Amazon EC2 dengan Pengaturan Default

Topik ini mencantumkan langkah-langkah untuk menerapkan host Amazon EC2 menggunakan spesifikasi default.

Anda dapat menerapkan dan mengaktifkan di instans Amazon Elastic Compute Cloud (Amazon EC2). AWS Storage Gateway Amazon Machine Image (AMI) tersedia sebagai AMI komunitas.

 Note

AMI komunitas Storage Gateway diterbitkan dan didukung sepenuhnya oleh AWS. Anda dapat melihat bahwa penerbit adalah AWS, penyedia terverifikasi.

1. Untuk menyiapkan Amazon EC2 Instance, pilih Amazon EC2 sebagai platform Host di bagian Opsi platform pada alur kerja. Untuk petunjuk cara mengonfigurasi instans Amazon EC2, .
2. Pilih Launch instance untuk membuka template AWS Storage Gateway AMI di konsol Amazon EC2 dan sesuaikan pengaturan tambahan seperti tipe Instans, Pengaturan jaringan, dan Konfigurasi penyimpanan.
3. Secara opsional, Anda dapat memilih Gunakan pengaturan default di konsol Storage Gateway untuk menerapkan instans Amazon EC2 dengan konfigurasi default.

Instans Amazon EC2 yang dibuat oleh Use default settings memiliki spesifikasi default berikut:

- Jenis contoh - m5.xlarge
- Pengaturan Jaringan
 - Untuk VPC, pilih VPC yang Anda inginkan untuk menjalankan instans EC2 Anda.
 - Untuk Subnet, tentukan subnet tempat instans EC2 Anda harus diluncurkan.

 Note

Subnet VPC akan muncul di drop-down hanya jika mereka mengaktifkan pengaturan alamat IPv4 publik yang ditetapkan secara otomatis dari konsol manajemen VPC.

- Tetapkan IP Publik secara otomatis - Diaktifkan

Grup keamanan EC2 dibuat dan dikaitkan dengan instans EC2. Grup keamanan memiliki aturan port masuk berikut:

Note

Anda akan membutuhkan Port 80 terbuka selama aktivasi gateway. Port ditutup segera setelah aktivasi. Setelah itu, instans EC2 Anda hanya dapat diakses melalui port lain dari VPC yang dipilih.

Target iSCSI di gateway Anda hanya dapat diakses dari host di VPC yang sama dengan gateway. Jika target iSCSI perlu diakses dari host di luar VPC, Anda harus memperbarui aturan grup keamanan yang sesuai.

Anda dapat mengedit grup keamanan kapan saja dengan menavigasi ke halaman detail instans Amazon EC2, memilih Keamanan, menavigasi ke detail grup Keamanan, dan memilih ID grup keamanan.

Port	Protokol	Protokol Sistem File				
80	TCP	Akses HTTP untuk aktivasi				
3260	TCP	iSCSI				

- Konfigurasi penyimpanan

Pengaturan Default	Volume Akar AMI	Volume 2 Cache	Volume 3 Cache			
Nama perangkat		'/dev/sdb'	'/dev/sdc'			
Ukuran	80 Gib	165 GiB	150 GiB			
Jenis Volume	gp3	gp3	gp3			

Pengaturan Default	Volume Akar AMI	Volume 2 Cache	Volume 3 Cache			
IOPS	3000	3000	3000			
Hapus saat penghentian	Ya	Ya	Ya			
Dienkripsi	Tidak	Tidak	Tidak			
Throughput	125	125	125			

Ubah opsi EC2 metadata instans Amazon

Layanan metadata instance (IMDS) adalah komponen on-instance yang menyediakan akses aman ke metadata instans AmazonEC2. Instance dapat dikonfigurasi untuk menerima permintaan metadata masuk yang menggunakan IMDS Versi 1 (IMDSv1) atau mengharuskan semua permintaan metadata menggunakan IMDS Versi 2 (. IMDSv2 menggunakan permintaan berorientasi sesi dan mengurangi beberapa jenis kerentanan yang dapat digunakan untuk mencoba mengakses. IMDS Untuk selengkapnyaIMDSv2, lihat [Cara Kerja Layanan Metadata Instans Versi 2 di Panduan Pengguna](#) Amazon Elastic Compute Cloud.

Sebaiknya Anda mewajibkan IMDSv2 semua EC2 instans Amazon yang meng-host Storage Gateway. IMDSv2diperlukan secara default pada semua instance gateway yang baru diluncurkan. Jika Anda memiliki instans yang masih dikonfigurasi untuk menerima permintaan IMDSv1 metadata, lihat [Memerlukan penggunaan IMDSv2 dalam](#) Panduan Pengguna Amazon Elastic Compute Cloud untuk petunjuk mengubah opsi metadata instans Anda agar memerlukan penggunaan. IMDSv2 Menerapkan perubahan ini tidak memerlukan reboot instance.

Gerbang Volume

Topik

- [Menghapus Disk dari Gateway Anda](#)
- [Menambahkan dan menghapus EBS volume Amazon untuk EC2 gateway Amazon](#)

Menghapus Disk dari Gateway Anda

Meskipun kami tidak menyarankan untuk menghapus disk yang mendasarinya dari gateway Anda, Anda mungkin ingin menghapus disk dari gateway Anda, misalnya jika Anda memiliki disk yang gagal.

Menghapus Disk dari Gateway Hosted on VMware ESXi

Anda dapat menggunakan prosedur berikut untuk menghapus disk dari gateway Anda yang dihosting di VMware hypervisor.

Untuk menghapus disk yang dialokasikan untuk buffer upload () VMware ESXi

1. Di vSphere klien, buka menu konteks (klik kanan), pilih nama VM gateway Anda, lalu pilih Edit Pengaturan.
2. Pada tab Hardware pada kotak dialog Properti Mesin Virtual, pilih disk yang dialokasikan sebagai ruang buffer unggah, lalu pilih Hapus.

Verifikasi bahwa nilai Virtual Device Node di kotak dialog Virtual Machine Properties memiliki nilai yang sama dengan yang Anda catat sebelumnya. Melakukan hal ini membantu memastikan bahwa Anda menghapus disk yang benar.

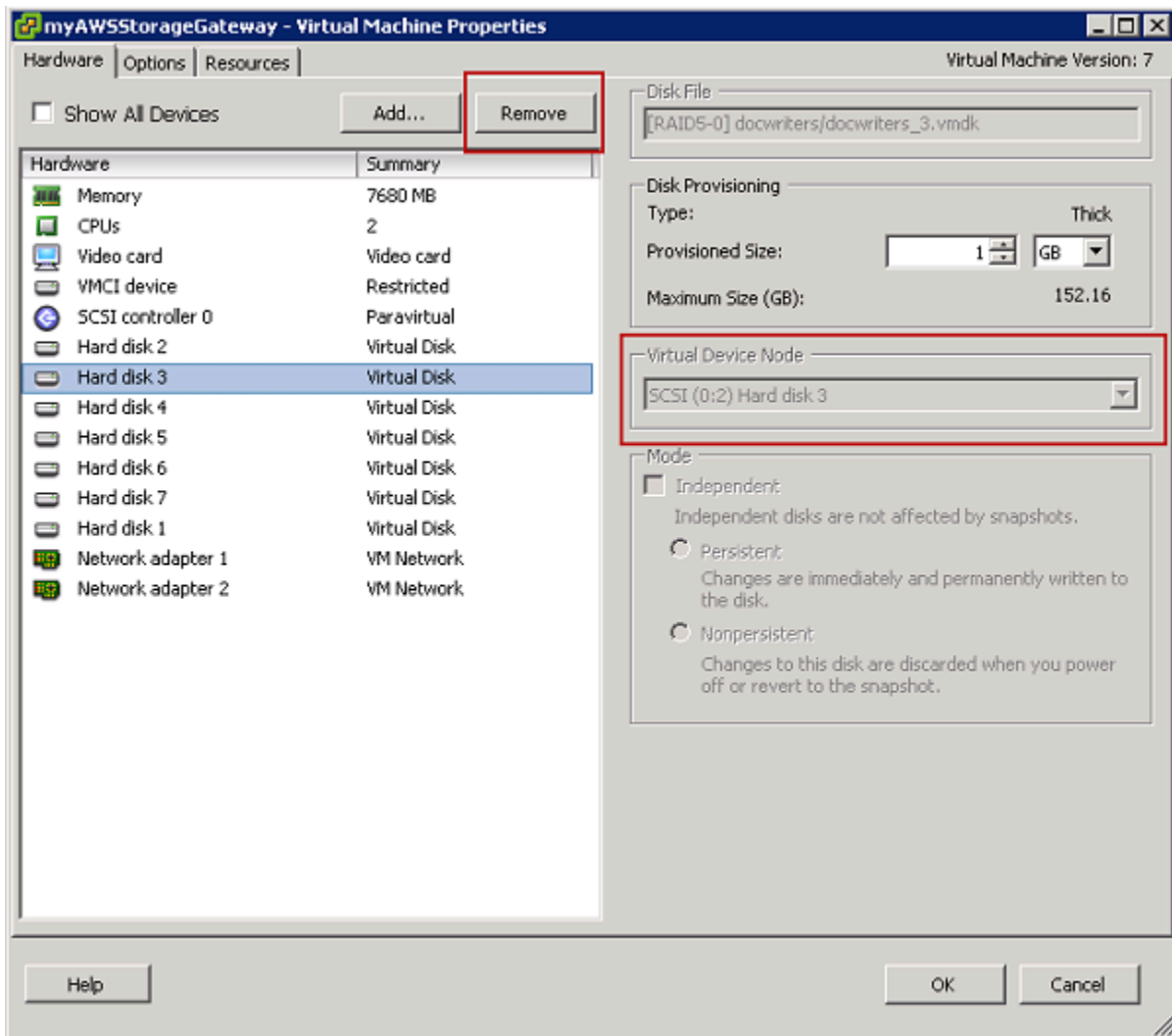

3. Pilih opsi di panel Opsi Penghapusan, lalu pilih OK untuk menyelesaikan proses menghapus disk.

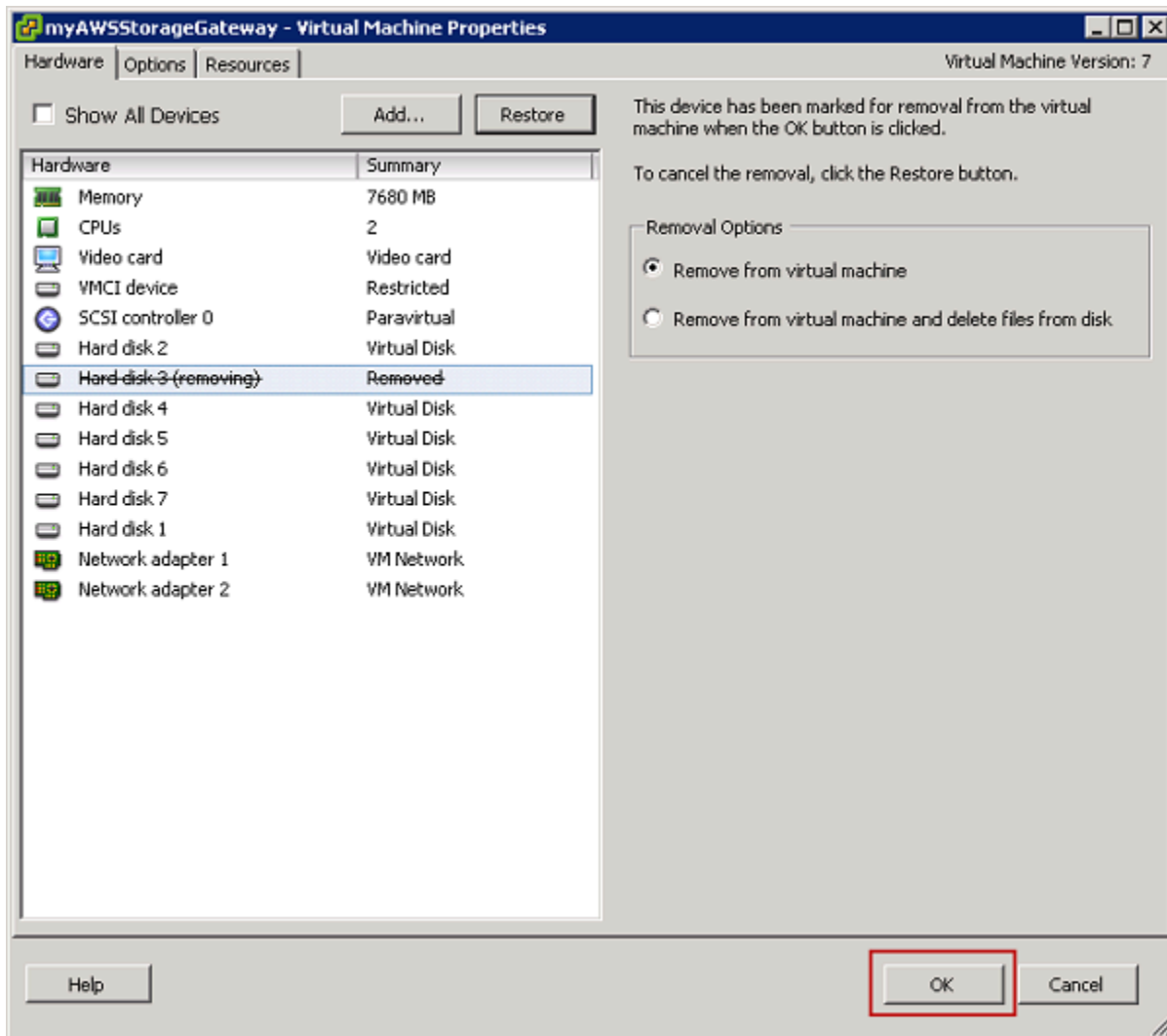

Menghapus Disk dari Gateway yang Dihosting di Microsoft Hyper-V

Dengan menggunakan prosedur berikut, Anda dapat menghapus disk dari gateway yang dihosting di hypervisor Microsoft Hyper-V.

Untuk menghapus disk dasar yang dialokasikan untuk buffer upload (Microsoft Hyper-V)

1. Di Microsoft Hyper-V Manager, buka menu konteks (klik kanan), pilih nama gateway VM Anda, lalu pilih Pengaturan.
2. Dalam daftar Perangkat Keras kotak dialog Pengaturan, pilih disk yang akan dihapus, lalu pilih Hapus.

Disk yang Anda tambahkan ke gateway muncul di bawah entri SCSIController dalam daftar Hardware. Verifikasi bahwa nilai Controller dan Location adalah nilai yang sama dengan yang

Anda catat sebelumnya. Melakukan hal ini membantu memastikan bahwa Anda menghapus disk yang benar.

SCSI Kontroler pertama yang ditampilkan di Microsoft Hyper-V Manager adalah controller 0.

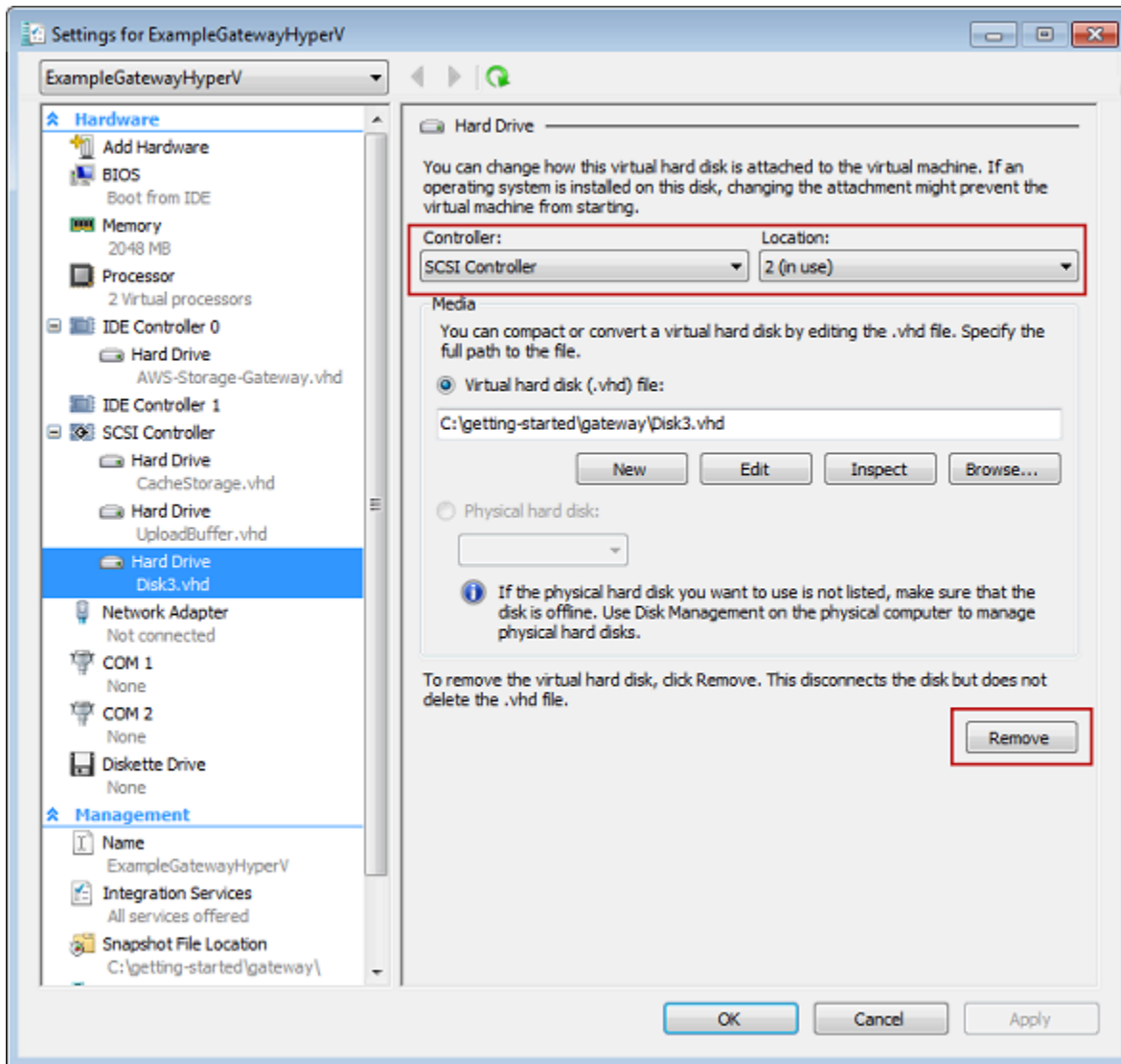

3. Pilih OK untuk menerapkan perubahan.

Menghapus Disk dari Gateway yang Dihosting di Linux KVM

Untuk melepaskan disk dari gateway Anda yang dihosting di Linux Kernel-based Virtual Machine (KVM) hypervisor, Anda dapat menggunakan `virsh` perintah yang mirip dengan yang berikut ini.

```
$ virsh detach-disk domain_name /device/path
```

Untuk detail selengkapnya tentang mengelola KVM disk, lihat dokumentasi distribusi Linux Anda.

Menambahkan dan menghapus EBS volume Amazon untuk EC2 gateway Amazon

Saat pertama kali mengonfigurasi gateway untuk dijalankan sebagai EC2 instans Amazon, Anda mengalokasikan EBS volume Amazon untuk digunakan sebagai buffer unggahan dan penyimpanan cache. Seiring waktu, karena aplikasi Anda perlu diubah, Anda dapat mengalokasikan EBS volume Amazon tambahan untuk penggunaan ini. Anda juga dapat mengurangi penyimpanan yang Anda alokasikan dengan menghapus volume Amazon EBS yang dialokasikan sebelumnya. Untuk informasi selengkapnya tentang AmazonEBS, lihat [Amazon Elastic Block Store \(AmazonEBS\)](#) di Panduan EC2 Pengguna Amazon.

Sebelum menambahkan lebih banyak penyimpanan ke gateway, Anda harus meninjau cara mengukur buffer unggahan dan penyimpanan cache berdasarkan kebutuhan aplikasi Anda untuk gateway. Untuk melakukannya, lihat [Menentukan ukuran buffer unggahan yang akan dialokasikan](#) dan [Menentukan ukuran penyimpanan cache yang akan dialokasikan](#).

Ada kuota pada penyimpanan maksimum yang dapat Anda alokasikan sebagai buffer unggahan dan penyimpanan cache. Anda dapat melampirkan EBS volume Amazon sebanyak yang Anda inginkan, tetapi Anda hanya dapat mengonfigurasi volume ini sebagai buffer unggah dan ruang penyimpanan cache hingga kuota penyimpanan ini. Untuk informasi selengkapnya, lihat [AWS Storage Gateway kuota](#).

Untuk menambahkan EBS volume Amazon dan mengonfigurasinya untuk gateway Anda

1. Buat EBS volume Amazon. Untuk petunjuk, lihat [Membuat atau Memulihkan EBS Volume Amazon](#) di Panduan EC2 Pengguna Amazon.
2. Lampirkan EBS volume Amazon ke EC2 instans Amazon Anda. Untuk petunjuknya, lihat [Melampirkan EBS Volume Amazon ke Instance](#) di Panduan EC2 Pengguna Amazon.
3. Konfigurasi EBS volume Amazon yang Anda tambahkan sebagai buffer unggahan atau penyimpanan cache. Untuk petunjuk, silakan lihat [Mengelola disk lokal untuk Storage Gateway](#).

Ada kalanya Anda mungkin menemukan bahwa Anda tidak memerlukan jumlah penyimpanan yang Anda alokasikan untuk buffer unggahan.

Untuk menghapus EBS volume Amazon

Warning

Langkah-langkah ini hanya berlaku untuk EBS volume Amazon yang dialokasikan sebagai ruang buffer upload, bukan untuk volume yang dialokasikan ke cache.

1. Matikan gateway dengan mengikuti pendekatan yang dijelaskan di [Mematikan VM Gateway Anda](#) bagian.
2. Lepaskan EBS volume Amazon dari EC2 instans Amazon Anda. Untuk petunjuknya, lihat [Melepaskan EBS Volume Amazon dari Instance](#) di Panduan EC2 Pengguna Amazon.
3. Hapus EBS volume Amazon. Untuk petunjuk, lihat [Menghapus EBS Volume Amazon](#) di Panduan EC2 Pengguna Amazon.
4. Mulai gateway dengan mengikuti pendekatan yang dijelaskan di [Mematikan VM Gateway Anda](#) bagian.

Mendapatkan kunci aktivasi untuk gateway Anda

Untuk menerima kunci aktivasi untuk gateway Anda, buat permintaan web ke mesin virtual gateway (VM). VM mengembalikan pengalihan yang berisi kunci aktivasi, yang diteruskan sebagai salah satu parameter untuk tindakan `ActivateGateway` API untuk menentukan konfigurasi gateway Anda. Untuk informasi selengkapnya, lihat [ActivateGateway](#) di Referensi API Storage Gateway.

Note

Kunci aktivasi gateway kedaluwarsa dalam 30 menit jika tidak digunakan.

Permintaan yang Anda buat ke VM gateway mencakup AWS Wilayah tempat aktivasi terjadi. URL yang dikembalikan oleh pengalihan dalam respons berisi parameter string kueri yang disebut `activationkey`. Parameter string kueri ini adalah kunci aktivasi Anda. Format string kueri terlihat seperti berikut: `http://gateway_ip_address/?activationRegion=activation_region`. Output dari query ini mengembalikan kedua wilayah aktivasi dan kunci.

URL juga menyertakan `vpcEndpoint`, ID Titik Akhir VPC untuk gateway yang terhubung menggunakan tipe titik akhir VPC.

Note

Storage Gateway Hardware Appliance, template gambar VM, dan Amazon EC2 Amazon Machine Images (AMI) telah dikonfigurasi sebelumnya dengan layanan HTTP yang diperlukan untuk menerima dan menanggapi permintaan web yang dijelaskan di halaman ini. Tidak diperlukan atau disarankan untuk menginstal layanan tambahan apa pun di gateway Anda.

Topik

- [Linux \(ikal\)](#)
- [Linux \(bash/zsh\)](#)
- [Microsoft Windows PowerShell](#)
- [Menggunakan konsol lokal Anda](#)

Linux (ikal)

Contoh berikut menunjukkan cara mendapatkan kunci aktivasi menggunakan Linux (curl).

Note

Ganti variabel yang disorot dengan nilai aktual untuk gateway Anda. Nilai yang dapat diterima adalah sebagai berikut:

- *gateway_ip_address* - *Alamat IPv4* gateway Anda, misalnya 172.31.29.201
- *gateway_type* - Jenis gateway yang ingin Anda aktifkan, seperti,,, STOREDCACHED, VTL atau. FILE_S3 FILE_FSX_SMB
- *region_code* - Wilayah tempat Anda ingin mengaktifkan gateway Anda. Lihat [titik akhir Regional](#) di Panduan Referensi AWS Umum. Jika parameter ini tidak ditentukan, atau jika nilai yang diberikan salah eja atau tidak cocok dengan wilayah yang valid, perintah akan default ke wilayah tersebutus-east-1.

- *vpc_endpoint* - Nama titik akhir VPC untuk gateway Anda, misalnya.
vpce-050f90485f28f2fd0-iep0e8vq.storagegateway.us-west-2.vpce.amazonaws.com

Untuk mendapatkan kunci aktivasi untuk titik akhir publik:

```
curl "http://gateway_ip_address?activationRegion=region_code&no_redirect"
```

Untuk mendapatkan kunci aktivasi untuk titik akhir VPC:

```
curl "http://gateway_ip_address?  
activationRegion=region_code&vpcEndpoint=vpc_endpoint&no_redirect"
```

Linux (bash/zsh)

Contoh berikut menunjukkan cara menggunakan Linux (bash/zsh) untuk mengambil respons HTTP, mengurai header HTTP, dan mendapatkan kunci aktivasi.

```
function get-activation-key() {  
  local ip_address=$1  
  local activation_region=$2  
  if [[ -z "$ip_address" || -z "$activation_region" || -z "$gateway_type" ]]; then  
    echo "Usage: get-activation-key ip_address activation_region gateway_type"  
    return 1  
  fi  
  
  if redirect_url=$(curl -f -s -S -w '%{redirect_url}' "http://$ip_address/?  
activationRegion=$activation_region&gatewayType=$gateway_type"); then  
    activation_key_param=$(echo "$redirect_url" | grep -oE 'activationKey=[A-Z0-9-]+')  
    echo "$activation_key_param" | cut -f2 -d=  
  else  
    return 1  
  fi  
}
```

Microsoft Windows PowerShell

Contoh berikut menunjukkan cara menggunakan Microsoft Windows PowerShell untuk mengambil respons HTTP, mengurai header HTTP, dan mendapatkan kunci aktivasi.

```
function Get-ActivationKey {
    [CmdletBinding()]
    Param(
        [parameter(Mandatory=$true)][string]$IpAddress,
        [parameter(Mandatory=$true)][string]$ActivationRegion,
        [parameter(Mandatory=$true)][string]$GatewayType
    )
    PROCESS {
        $request = Invoke-WebRequest -UseBasicParsing -Uri "http://$IpAddress/?
activationRegion=$ActivationRegion&gatewayType=$GatewayType" -MaximumRedirection 0 -
ErrorAction SilentlyContinue
        if ($request) {
            $activationKeyParam = $request.Headers.Location | Select-String -Pattern
"activationKey=([A-Z0-9-]+)"
            $activationKeyParam.Matches.Value.Split("=")[1]
        }
    }
}
```

Menggunakan konsol lokal Anda

Contoh berikut menunjukkan cara menggunakan konsol lokal Anda untuk menghasilkan dan menampilkan kunci aktivasi.

Untuk mendapatkan kunci aktivasi untuk gateway Anda dari konsol lokal Anda

1. Masuk ke konsol lokal Anda. Jika Anda terhubung ke instans Amazon EC2 dari komputer Windows, masuk sebagai admin.
2. Setelah Anda masuk dan melihat menu utama Aktivasi AWS Alat - Konfigurasi, pilih 0 untuk memilih Dapatkan kunci aktivasi.
3. Pilih Storage Gateway untuk opsi keluarga gateway.
4. Saat diminta, masukkan AWS Wilayah tempat Anda ingin mengaktifkan gateway Anda.
5. Masukkan 1 untuk Publik atau 2 untuk titik akhir VPC sebagai jenis jaringan.

6. Masukkan 1 Standard atau Federal 2 Information Processing Standard (FIPS) sebagai tipe endpoint.

Menghubungkan i SCSI Inisiator

Saat mengelola gateway Anda, Anda bekerja dengan volume atau virtual tape library (VTL) perangkat yang diekspos sebagai target Internet Small Computer System Interface (iSCSI). Untuk Volume Gateways, SCSI target i adalah volume. Untuk Tape Gateways, targetnya adalah VTL perangkat. Sebagai bagian dari pekerjaan ini, Anda melakukan tugas-tugas seperti menghubungkan ke target tersebut, menyesuaikan SCSI pengaturan i, menghubungkan dari klien Red Hat Linux, dan mengonfigurasi Challenge-Handshake Authentication Protocol (CHAP).

Topik

- [Menghubungkan ke Volume Anda ke Klien Windows](#)
- [Menghubungkan Volume atau VTL Perangkat Anda ke Klien Linux](#)
- [Menyesuaikan i Pengaturan SCSI](#)
- [Mengkonfigurasi CHAP Otentikasi untuk Target i Anda SCSI](#)

SCSI Standar i adalah standar jaringan penyimpanan berbasis Internet Protocol (IP) untuk memulai dan mengelola koneksi antara perangkat penyimpanan berbasis IP dan klien. Daftar berikut mendefinisikan beberapa istilah yang digunakan untuk menggambarkan SCSI koneksi i dan komponen yang terlibat.

i SCSI pemrakarsa

Komponen klien dari SCSI jaringan i. Inisiator mengirimkan permintaan ke SCSI target i. Inisiator dapat diimplementasikan dalam perangkat lunak atau perangkat keras. Storage Gateway hanya mendukung inisiator perangkat lunak.

saya SCSI menargetkan

Komponen server dari SCSI jaringan i yang menerima dan menanggapi permintaan dari inisiator. Setiap volume Anda diekspos sebagai SCSI target i. Hubungkan hanya satu SCSI inisiator i ke setiap SCSI target saya.

Microsoft dan SCSI inisiator

Program perangkat lunak pada komputer Microsoft Windows yang memungkinkan Anda untuk menghubungkan komputer klien (yaitu, komputer yang menjalankan aplikasi yang datanya

ingin Anda tulis ke gateway) ke array SCSI berbasis eksternal (yaitu, gateway). Koneksi dibuat menggunakan kartu adaptor jaringan Ethernet komputer host. SCSI Inisiator Microsoft telah divalidasi dengan Storage Gateway pada Windows 8.1, Windows 10, Windows Server 2012 R2, Windows Server 2016, dan Windows Server 2019. Inisiator dibangun ke dalam sistem operasi ini.

Red Hat dan SCSI inisiator

Paket `iscsi-initiator-utils` Resource Package Manager (RPM) memberi Anda SCSI inisiator yang diimplementasikan dalam perangkat lunak untuk Red Hat Linux. Paket termasuk daemon server untuk protokol iSCSI.

Setiap jenis gateway dapat terhubung ke SCSI perangkat, dan Anda dapat menyesuaikan koneksi tersebut, seperti yang dijelaskan berikut.

Menghubungkan ke Volume Anda ke Klien Windows

Volume Gateway memperlihatkan volume yang telah Anda buat untuk gateway saat saya SCSI menargetkan. Untuk informasi selengkapnya, lihat [Menghubungkan Volume Anda ke Klien Anda](#).

Note

Untuk terhubung ke target volume Anda, gateway Anda harus memiliki buffer unggahan yang dikonfigurasi. Jika buffer unggahan tidak dikonfigurasi untuk gateway Anda, maka status volume Anda ditampilkan sebagai `UPLOAD BUFFER NOTCONFIGURED`. Untuk mengonfigurasi buffer unggahan untuk gateway dalam pengaturan volume tersimpan, lihat [Untuk mengonfigurasi buffer unggahan tambahan atau penyimpanan cache untuk gateway Anda](#). Untuk mengonfigurasi buffer unggahan untuk gateway dalam pengaturan volume yang di-cache, lihat [Untuk mengonfigurasi buffer unggahan tambahan atau penyimpanan cache untuk gateway Anda](#).

Diagram berikut menyoroti SCSI target dalam gambar yang lebih besar dari arsitektur Storage Gateway. Untuk informasi selengkapnya, lihat [Cara kerja Volume Gateway \(arsitektur\)](#).

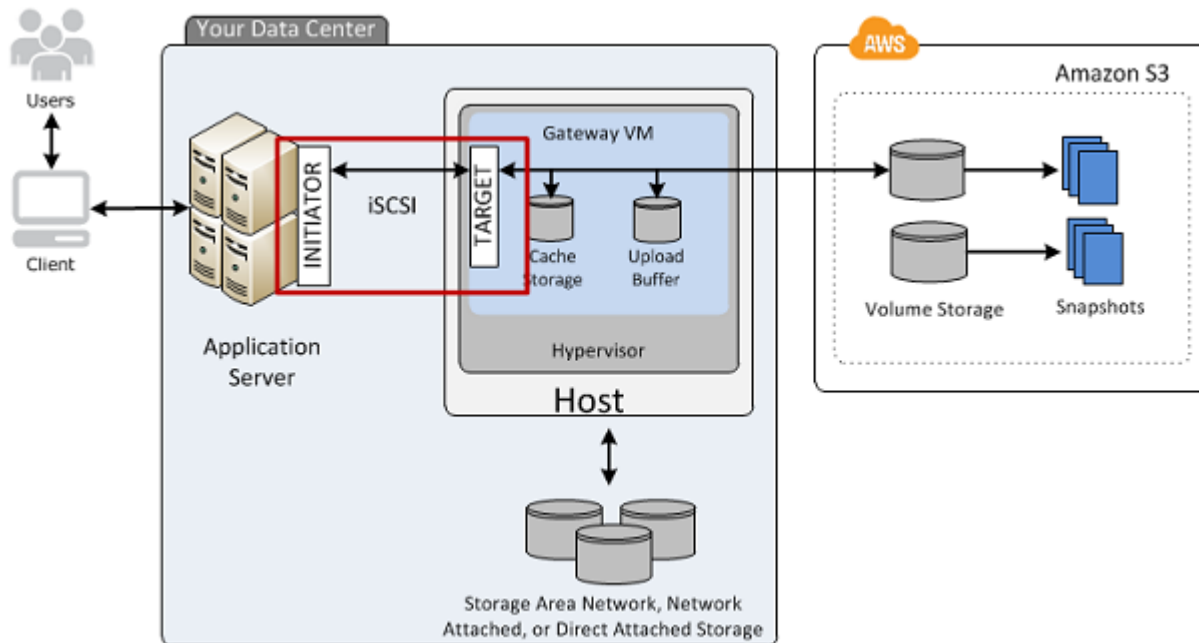

Anda dapat terhubung ke volume Anda dari klien Windows atau Red Hat Linux. Anda dapat mengonfigurasi secara opsional CHAP untuk salah satu jenis klien.

Gateway Anda mengekspos volume Anda sebagai SCSI target i dengan nama yang Anda tentukan, ditambah dengan `iqn.1997-05.com.amazon:`. Misalnya, jika Anda menentukan nama `targetmyvolume`, maka SCSI target i yang Anda gunakan untuk terhubung ke volume adalah `iqn.1997-05.com.amazon:myvolume`. Untuk informasi selengkapnya tentang cara mengonfigurasi aplikasi Anda untuk memasang volume di atas iSCSI, lihat [Menghubungkan ke Volume Anda ke Klien Windows](#).

Untuk	Lihat
Connect ke volume Anda dari Windows.	Menghubungkan ke Klien Microsoft Windows
Connect ke volume Anda dari Red Hat Linux.	Menghubungkan ke Klien Linux Red Hat Enterprise
Konfigurasi CHAP otentikasi untuk Windows dan Red Hat Linux.	Mengkonfigurasi CHAP Otentikasi untuk Target i Anda SCSI

Untuk menghubungkan klien Windows Anda ke volume penyimpanan

1. Pada menu Start komputer klien Windows Anda, masukkan **iscsicpl.exe** di kotak Cari Program dan file, cari program SCSI inisiator i, lalu jalankan.

Note

Anda harus memiliki hak administrator di komputer klien untuk menjalankan SCSI inisiator i.

2. Jika diminta, pilih Ya untuk memulai layanan Microsoft i SCSI initiator.

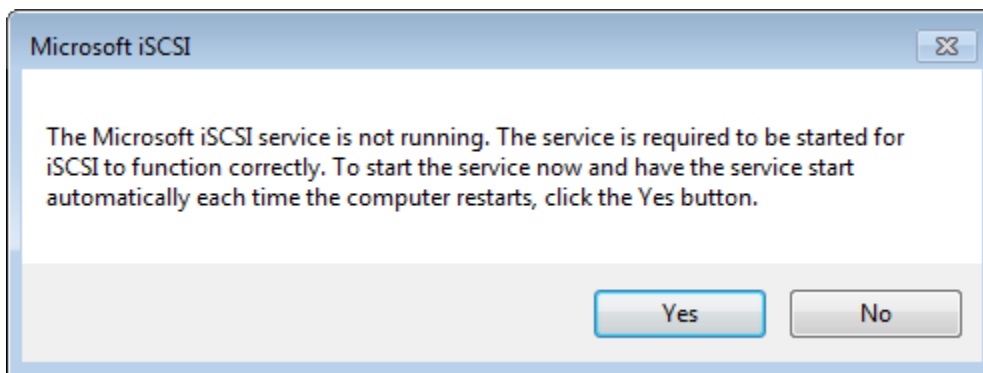

3. Di kotak dialog i SCSI Initiator Properties, pilih tab Discovery, lalu pilih Discover Portal.

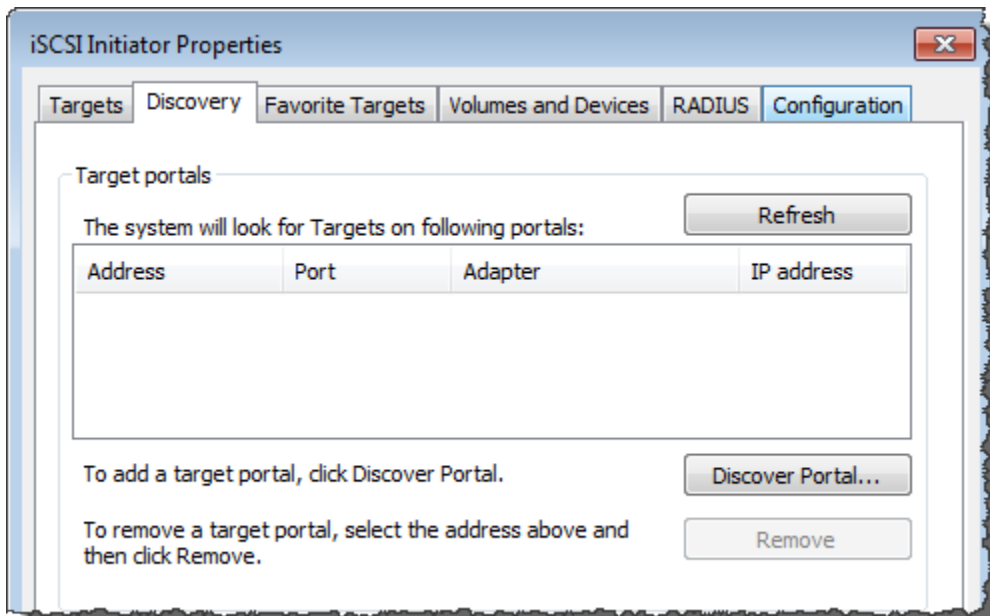

4. Di kotak dialog Discover Target Portal, masukkan alamat IP SCSI target i Anda untuk alamat IP atau DNS nama, lalu pilih OK. Untuk mendapatkan alamat IP gateway Anda, periksa tab Gateway di konsol Storage Gateway. Jika Anda menerapkan gateway di EC2 instans Amazon, Anda dapat menemukan IP publik atau DNS alamat di tab Deskripsi di EC2 konsol Amazon.

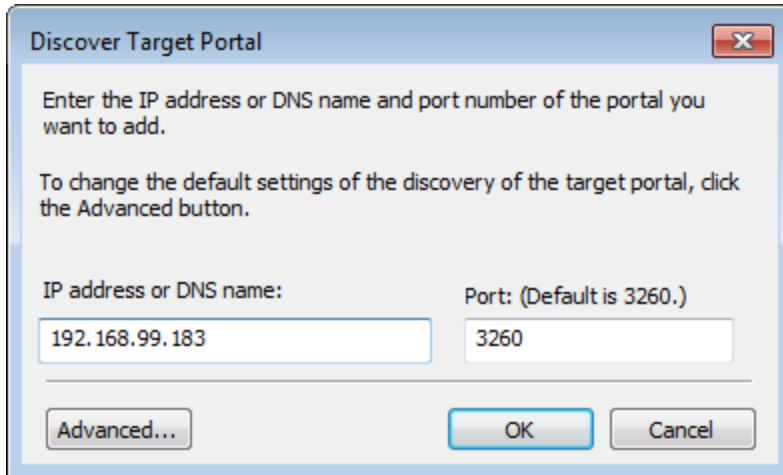

Alamat IP sekarang muncul di daftar portal Target pada tab Discovery.

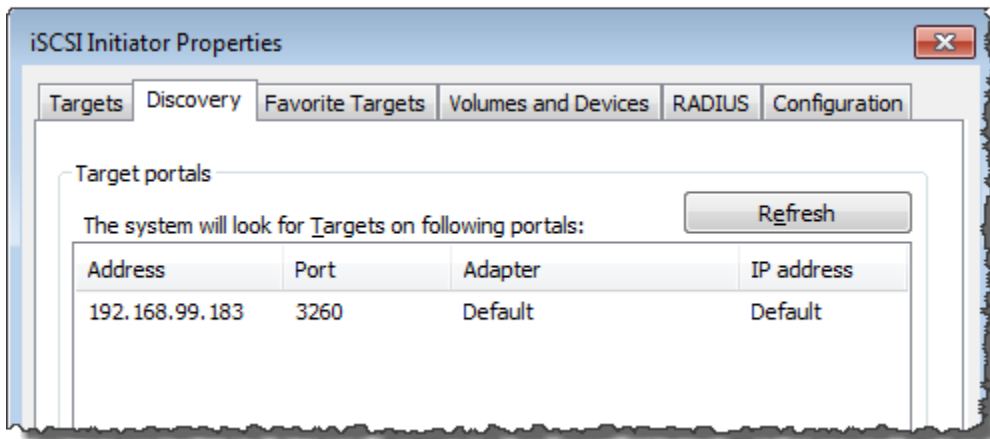

Warning

Untuk gateway yang digunakan pada EC2 instans Amazon, mengakses gateway melalui koneksi internet publik tidak didukung. Alamat IP Elastis dari EC2 instans Amazon tidak dapat digunakan sebagai alamat target.

5. Hubungkan portal target baru ke target volume penyimpanan di gateway:
 - a. Pilih tab Target.

Portal target baru ditampilkan dengan status tidak aktif. Nama target yang ditampilkan harus sama dengan nama yang Anda tentukan untuk volume penyimpanan Anda di langkah 1.

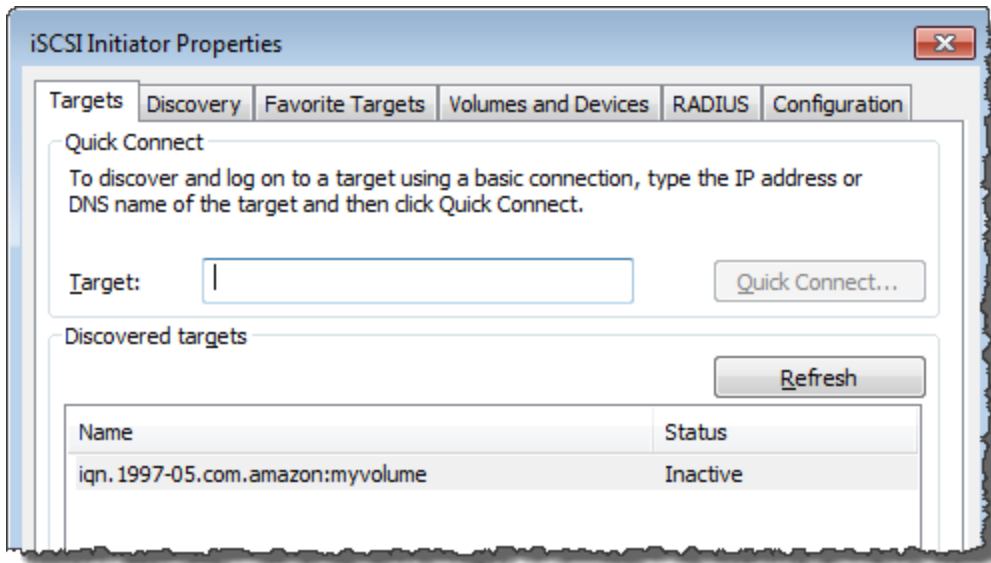

- b. Pilih target, lalu pilih Connect.

Jika nama target belum terisi, masukkan nama target seperti yang ditunjukkan pada langkah 1. Di kotak dialog Connect to Target, pilih Tambahkan koneksi ini ke daftar Target Favorit, lalu pilih OK.

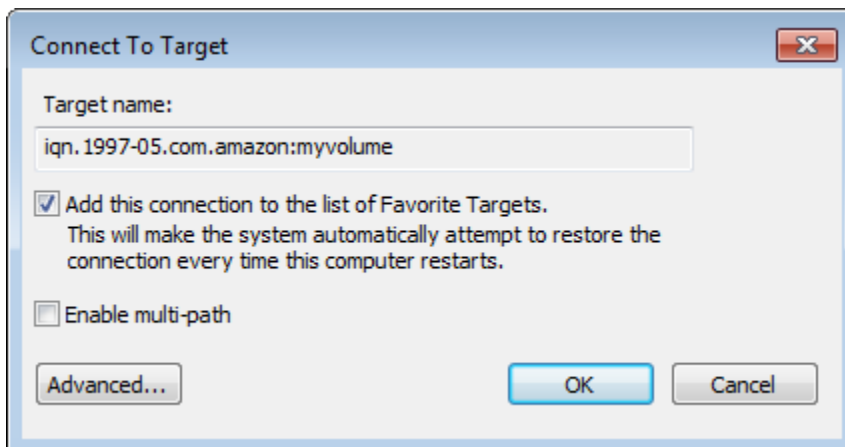

- c. Di tab Target, pastikan bahwa Status target memiliki nilai Terhubung, menunjukkan target terhubung, lalu pilih OK.

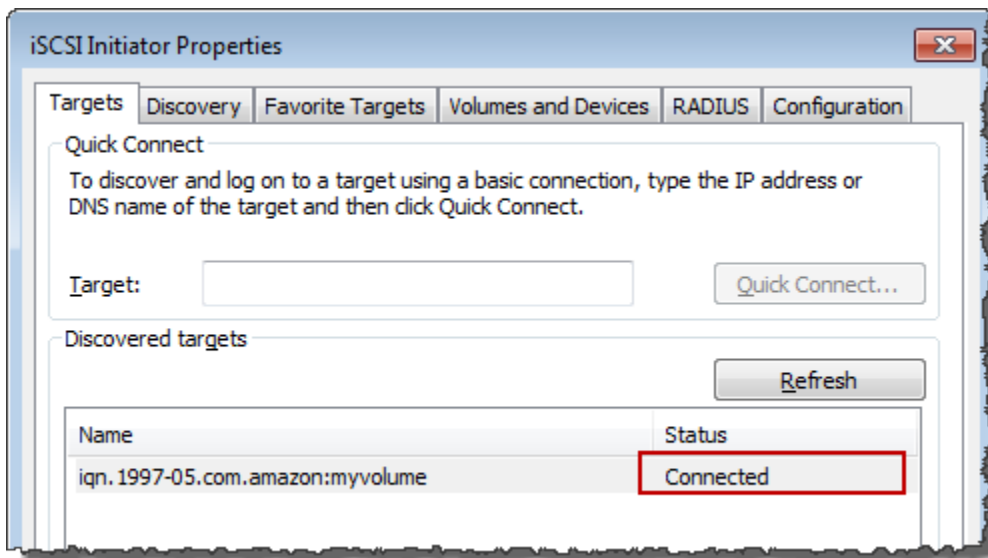

Anda sekarang dapat menginisialisasi dan memformat volume penyimpanan ini untuk Windows sehingga Anda dapat mulai menyimpan data di dalamnya. Anda melakukan ini dengan menggunakan alat Manajemen Disk Windows.

Note

Meskipun tidak diperlukan untuk latihan ini, kami sangat menyarankan Anda menyesuaikan SCSI pengaturan i Anda untuk aplikasi dunia nyata seperti yang dibahas di [Menyesuaikan Windows Anda i Settings SCSI](#).

Menghubungkan Volume atau VTL Perangkat Anda ke Klien Linux

Saat menggunakan Red Hat Enterprise Linux (RHEL), Anda menggunakan `iscsi-initiator-utils` RPM paket untuk terhubung ke SCSI target i gateway Anda (volume atau VTL perangkat).

Untuk menghubungkan klien Linux ke SCSI target i

1. Instal `iscsi-initiator-utils` RPM paket, jika belum diinstal pada klien Anda.

Anda dapat menggunakan perintah berikut untuk menginstal paket.

```
sudo yum install iscsi-initiator-utils
```

2. Pastikan SCSI daemon i berjalan.

- a. Verifikasi bahwa SCSI daemon i berjalan menggunakan salah satu perintah berikut.

Untuk RHEL 5 atau 6, gunakan perintah berikut.

```
sudo /etc/init.d/iscsi status
```

Untuk RHEL 7, gunakan perintah berikut.

```
sudo service iscsid status
```

- b. Jika perintah status tidak mengembalikan status berjalan, mulai daemon menggunakan salah satu perintah berikut.

Untuk RHEL 5 atau 6, gunakan perintah berikut.

```
sudo /etc/init.d/iscsi start
```

Untuk RHEL 7, gunakan perintah berikut. Untuk RHEL 7, Anda biasanya tidak perlu secara eksplisit memulai layanan. `iscsid`

```
sudo service iscsid start
```

3. Untuk menemukan volume atau target VTL perangkat yang ditentukan untuk gateway, gunakan perintah penemuan berikut.

```
sudo /sbin/iscsiadm --mode discovery --type sendtargets --portal [GATEWAY_IP]:3260
```

Ganti alamat IP gateway Anda dengan `[GATEWAY_IP]` variabel dalam perintah sebelumnya. Anda dapat menemukan IP gateway di properti i SCSI Target Info volume pada konsol Storage Gateway.

Output dari perintah penemuan akan terlihat seperti contoh output berikut.

Untuk Gerbang Volume: `[GATEWAY_IP]:3260, 1 iqn.1997-05.com.amazon:myvolume`

Untuk Tape Gateways: `iqn.1997-05.com.amazon:[GATEWAY_IP]-tapedrive-01`

Nama saya SCSI yang memenuhi syarat (IQN) akan berbeda dari yang ditunjukkan sebelumnya, karena IQN nilai-nilai unik untuk organisasi. Nama target adalah nama yang Anda tentukan saat

Anda membuat volume. Anda juga dapat menemukan nama target ini di panel properti Info SCSI Target i saat Anda memilih volume di konsol Storage Gateway.

4. Untuk terhubung ke target, gunakan perintah berikut.

Perhatikan bahwa Anda perlu menentukan yang benar `[GATEWAY_IP]` dan IQN dalam perintah connect.

 Warning

Untuk gateway yang digunakan pada EC2 instans Amazon, mengakses gateway melalui koneksi internet publik tidak didukung. Alamat IP Elastis dari EC2 instans Amazon tidak dapat digunakan sebagai alamat target.

```
sudo /sbin/iscsiadm --mode node --targetname  
iqn.1997-05.com.amazon:[ISCSI_TARGET_NAME] --portal [GATEWAY_IP]:3260,1 --login
```

5. Untuk memverifikasi bahwa volume terpasang ke mesin klien (inisiator), gunakan perintah berikut.

```
ls -l /dev/disk/by-path
```

Output dari perintah akan terlihat seperti contoh output berikut.

```
lrwxrwxrwx. 1 root root 9 Apr 16 19:31 ip-[GATEWAY_IP]:3260-iscsi-  
iqn.1997-05.com.amazon:myvolume-lun-0 -> ../../sda
```

Kami sangat menyarankan bahwa setelah Anda mengatur inisiator Anda, Anda menyesuaikan SCSI pengaturan i Anda seperti yang dibahas di [Menyesuaikan Linux Anda dan Pengaturan SCSI](#).

Menyesuaikan i Pengaturan SCSI

Setelah Anda mengatur inisiator Anda, kami sangat menyarankan Anda menyesuaikan SCSI pengaturan i Anda untuk mencegah inisiator terputus dari target.

Dengan meningkatkan nilai SCSI batas waktu i seperti yang ditunjukkan pada langkah-langkah berikut, Anda membuat aplikasi Anda lebih baik dalam menangani operasi tulis yang memakan waktu lama dan masalah sementara lainnya seperti gangguan jaringan.

Note

Sebelum membuat perubahan pada registri, Anda harus membuat salinan cadangan registri. Untuk informasi tentang membuat salinan cadangan dan praktik terbaik lainnya yang harus diikuti saat bekerja dengan registri, lihat [Praktik terbaik registri](#) di TechNet Perpustakaan Microsoft.

Topik

- [Menyesuaikan Windows Anda i Settings SCSI](#)
- [Menyesuaikan Linux Anda dan Pengaturan SCSI](#)
- [Menyesuaikan Pengaturan Batas Waktu Disk Linux Anda untuk Volume Gateways](#)

Menyesuaikan Windows Anda i Settings SCSI

Saat menggunakan klien Windows, Anda menggunakan SCSI inisiator Microsoft i untuk terhubung ke volume gateway Anda. Untuk petunjuk tentang cara menghubungkan ke volume Anda, lihat [Menghubungkan Volume Anda ke Klien Anda](#).

1. Hubungkan perangkat Tape Gateway Anda ke klien Windows Anda.
2. Jika Anda menggunakan aplikasi cadangan, konfigurasi aplikasi untuk menggunakan perangkat.

Untuk menyesuaikan SCSI pengaturan Windows i

1. Tingkatkan waktu maksimum untuk permintaan yang diantrian.
 - a. Mulai Editor Registri (`Regedit.exe`).
 - b. Arahkan ke kunci identifier (GUID) yang unik secara global untuk kelas perangkat yang berisi setelan i SCSI controller, yang ditampilkan sebagai berikut.

⚠ Warning

Pastikan Anda bekerja di CurrentControlSet\Control\Class\{4D36E97B-E325-11CE-BFC1-08002BE10318}

```
HKEY_Local_Machine\SYSTEM\CurrentControlSet\Control\Class\{4D36E97B-E325-11CE-BFC1-08002BE10318}
```

- c. Temukan subkunci untuk SCSI inisiator Microsoft i, ditampilkan sebagai berikut sebagai [*<Instance Number>*].

Kunci diwakili oleh angka empat digit, seperti 0000.

```
HKEY_Local_Machine\SYSTEM\CurrentControlSet\Control\Class\{4D36E97B-E325-11CE-BFC1-08002BE10318}\[<Instance Number>
```

Bergantung pada apa yang diinstal pada komputer Anda, SCSI inisiator Microsoft i mungkin bukan 0000 subkuncinya. Anda dapat memastikan bahwa Anda telah memilih subkunci yang benar dengan memverifikasi bahwa string DriverDesc memiliki nilai Microsoft iSCSI Initiator, seperti yang ditunjukkan pada contoh berikut.

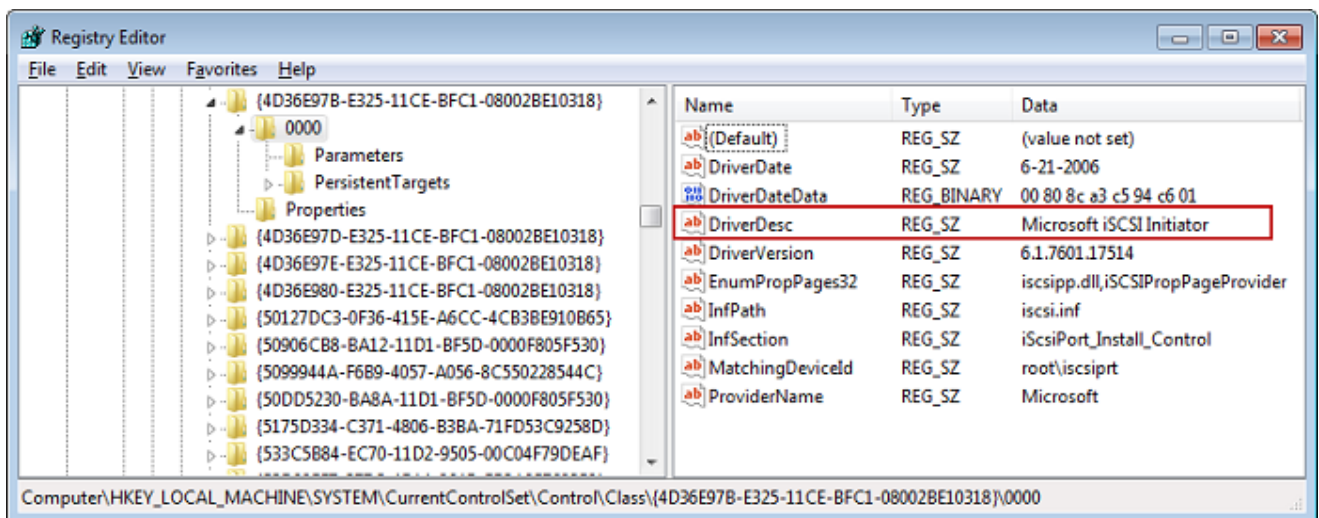

- d. Untuk menampilkan SCSI pengaturan i, pilih subkunci Parameter.

- e. Buka menu konteks (klik kanan) untuk nilai MaxRequestHoldTimeDWORD(32-bit), pilih Ubah, lalu ubah nilainya menjadi. **600**

MaxRequestHoldTime menentukan berapa detik Microsoft i SCSI inisiator harus menahan dan mencoba lagi perintah yang luar biasa untuk, sebelum memberi tahu lapisan atas suatu peristiwa. Device Removal Nilai ini mewakili waktu penahanan 600 detik, seperti yang ditunjukkan pada contoh berikut.

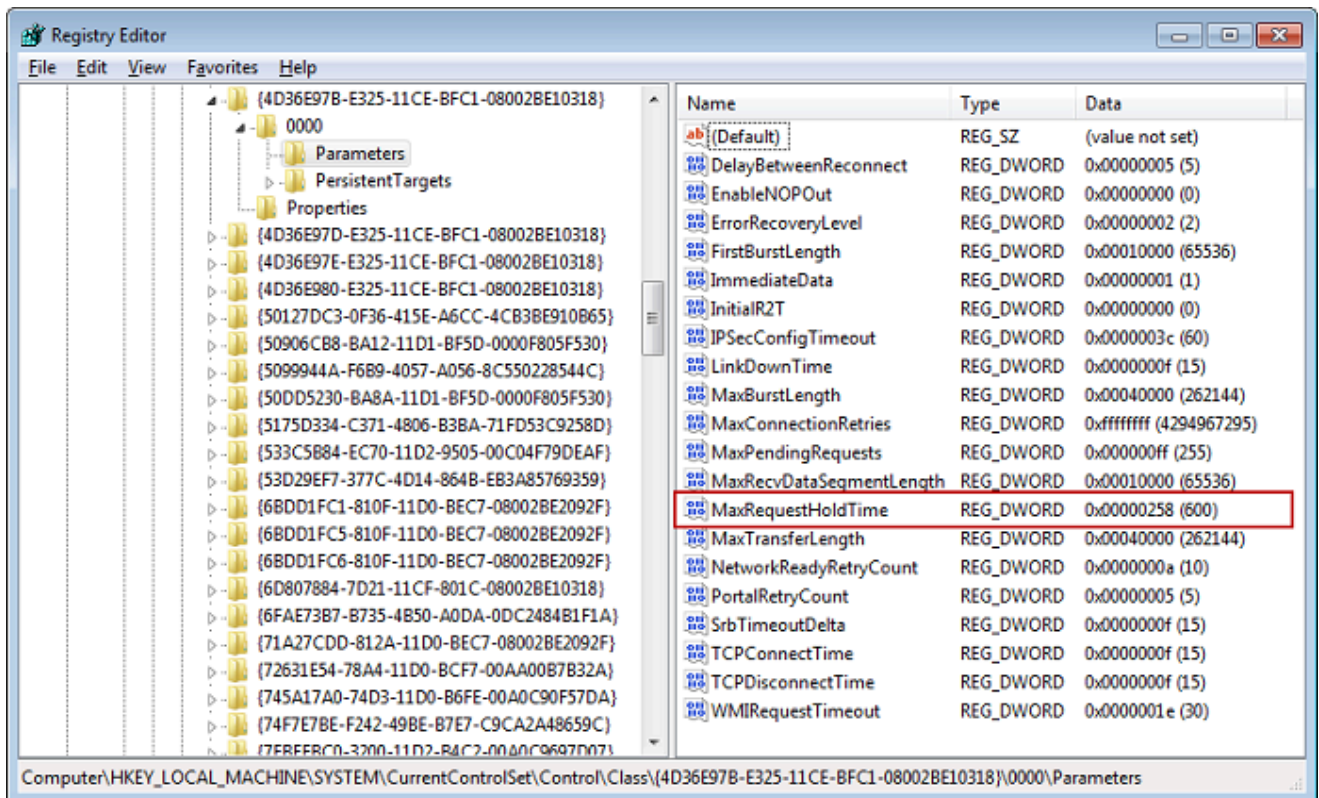

2. Anda dapat meningkatkan jumlah maksimum data yang dapat dikirim dalam SCSI paket i dengan memodifikasi parameter berikut:

- FirstBurstLength mengontrol jumlah maksimum data yang dapat dikirimkan dalam permintaan tulis yang tidak diminta. Tetapkan nilai ini ke **262144** atau default OS Windows, mana yang lebih tinggi.
- MaxBurstLength mirip dengan FirstBurstLength, tetapi menetapkan jumlah maksimum data yang dapat ditransmisikan dalam urutan tulis yang diminta. Tetapkan nilai ini ke **1048576** atau default OS Windows, mana yang lebih tinggi.
- MaxRecvDataSegmentLength mengontrol ukuran segmen data maksimum yang dikaitkan dengan satu unit data protokol (PDU). Tetapkan nilai ini ke **262144** atau default OS Windows, mana yang lebih tinggi.

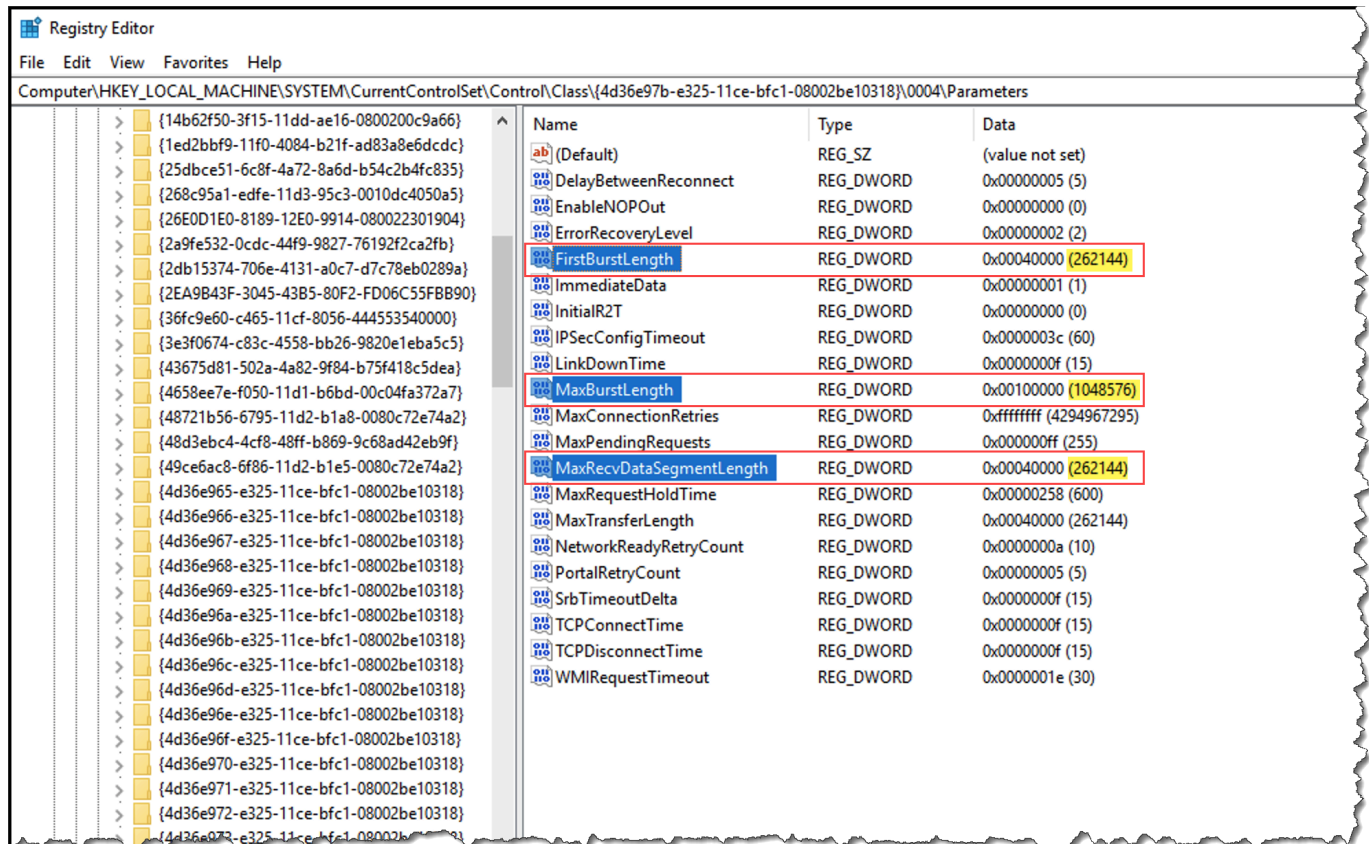

Note

Perangkat lunak cadangan yang berbeda dapat dioptimalkan untuk bekerja paling baik menggunakan SCSI pengaturan i yang berbeda. Untuk memverifikasi nilai mana untuk parameter ini yang akan memberikan kinerja terbaik, lihat dokumentasi untuk perangkat lunak cadangan Anda.

3. Tingkatkan nilai batas waktu disk, seperti yang ditunjukkan berikut:

- Mulai Registry Editor (Regedit . exe), jika Anda belum melakukannya.
- Arahkan ke subkunci Disk di subkunci Layanan dari CurrentControlSet, yang ditunjukkan berikut.

HKEY_Local_Machine\SYSTEM\CurrentControlSet\Services\Disk

- Buka menu konteks (klik kanan) untuk nilai TimeoutValueDWORD(32-bit), pilih Ubah, lalu ubah nilainya menjadi. **600**

TimeoutValue menentukan berapa detik saya SCSI inisiator akan menunggu respons dari target sebelum mencoba pemulihan sesi dengan menjatuhkan dan membangun kembali koneksi. Nilai ini mewakili periode batas waktu 600 detik, seperti yang ditunjukkan pada contoh berikut.

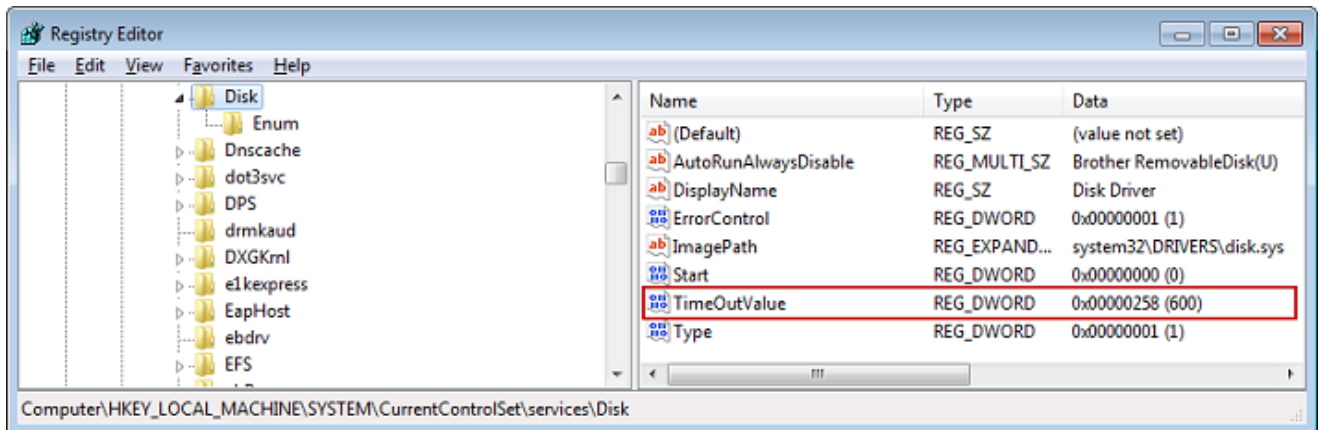

4. Untuk memastikan bahwa nilai konfigurasi baru berlaku, restart sistem Anda.

Sebelum memulai ulang, Anda harus memastikan bahwa hasil dari semua operasi penulisan ke volume dibilas. Untuk melakukan ini, ambil disk volume penyimpanan yang dipetakan secara offline sebelum memulai ulang.

Menyesuaikan Linux Anda dan Pengaturan SCSI

Setelah menyiapkan inisiator untuk gateway Anda, kami sangat menyarankan Anda menyesuaikan SCSI pengaturan i Anda untuk mencegah inisiator terputus dari target. Dengan meningkatkan nilai SCSI batas waktu i seperti yang ditunjukkan berikut, Anda membuat aplikasi Anda lebih baik dalam menangani operasi tulis yang memakan waktu lama dan masalah sementara lainnya seperti gangguan jaringan.

Note

Perintah mungkin sedikit berbeda untuk jenis Linux lainnya. Contoh berikut didasarkan pada Red Hat Linux.

Untuk menyesuaikan SCSI pengaturan i Linux Anda

1. Tingkatkan waktu maksimum untuk permintaan yang diantrian.

- a. Buka `/etc/iscsi/iscsid.conf` file dan temukan baris berikut.

```
node.session.timeo.replacement_timeout = [replacement_timeout_value]
node.conn[0].timeo.noop_out_interval = [noop_out_interval_value]
node.conn[0].timeo.noop_out_timeout = [noop_out_timeout_value]
```

- b. Mengatur `[replacement_timeout_value]` nilai untuk **600**.

Mengatur `[noop_out_interval_value]` nilai untuk **60**.

Mengatur `[noop_out_timeout_value]` nilai untuk **600**.

Ketiga nilai dalam hitungan detik.

 Note

`iscsid.conf` Pengaturan harus dilakukan sebelum menemukan gateway. Jika Anda telah menemukan gateway atau masuk ke target, atau keduanya, Anda dapat menghapus entri dari database penemuan menggunakan perintah berikut. Kemudian Anda dapat menemukan kembali atau masuk lagi untuk mengambil konfigurasi baru.

```
iscsiadm -m discoverydb -t sendtargets -p [GATEWAY_IP]:3260 -o delete
```

2. Tingkatkan nilai maksimum untuk jumlah data yang dapat ditransmisikan di setiap respons.

- a. Buka `/etc/iscsi/iscsid.conf` file dan temukan baris berikut.

```
node.session.iscsi.FirstBurstLength = [replacement_first_burst_length_value]
node.session.iscsi.MaxBurstLength = [replacement_max_burst_length_value]
node.conn[0].iscsi.MaxRecvDataSegmentLength
= [replacement_segment_length_value]
```

- b. Kami merekomendasikan nilai-nilai berikut untuk mencapai kinerja yang lebih baik. Perangkat lunak cadangan Anda mungkin dioptimalkan untuk menggunakan nilai yang berbeda, jadi lihat dokumentasi perangkat lunak cadangan Anda untuk hasil terbaik.

Mengatur `[replacement_first_burst_length_value]` nilai ke **262144** atau default OS Linux, mana yang lebih tinggi.

Mengatur `[replacement_max_burst_length_value]` nilai ke **1048576** atau default OS Linux, mana yang lebih tinggi.

Mengatur `[replacement_segment_length_value]` nilai ke **262144** atau default OS Linux, mana yang lebih tinggi.

Note

Perangkat lunak cadangan yang berbeda dapat dioptimalkan untuk bekerja paling baik menggunakan SCSI pengaturan i yang berbeda. Untuk memverifikasi nilai mana untuk parameter ini yang akan memberikan kinerja terbaik, lihat dokumentasi untuk perangkat lunak cadangan Anda.

3. Mulai ulang sistem Anda untuk memastikan bahwa nilai konfigurasi baru berlaku.

Sebelum memulai ulang, pastikan bahwa hasil dari semua operasi penulisan ke kaset Anda dibilas. Untuk melakukan ini, lepaskan kaset sebelum memulai ulang.

Menyesuaikan Pengaturan Batas Waktu Disk Linux Anda untuk Volume Gateways

Jika Anda menggunakan Volume Gateway, Anda dapat menyesuaikan pengaturan batas waktu disk Linux berikut selain SCSI pengaturan i yang dijelaskan di bagian sebelumnya.

Untuk menyesuaikan pengaturan batas waktu disk Linux

1. Tingkatkan nilai batas waktu disk dalam file aturan.
 - a. Jika Anda menggunakan inisiator RHEL 5, buka `/etc/udev/rules.d/50-udev.rules` file, dan temukan baris berikut.

```
ACTION=="add", SUBSYSTEM=="scsi" , SYSFS{type}=="0|7|14", \
RUN+="/bin/sh -c 'echo [timeout] > /sys$$DEVPATH/timeout'"
```

File aturan ini tidak ada di RHEL 6 atau 7 inisiator, jadi Anda harus membuatnya menggunakan aturan berikut.

```
ACTION=="add", SUBSYSTEMS=="scsi" , ATTRS{model}=="Storage Gateway",
RUN+="/bin/sh -c 'echo [timeout] > /sys$$DEVPATH/timeout'"
```

Untuk mengubah nilai batas waktu di RHEL 6, gunakan perintah berikut, lalu tambahkan baris kode yang ditunjukkan sebelumnya.

```
sudo vim /etc/udev/rules.d/50-udev.rules
```

Untuk mengubah nilai batas waktu di RHEL 7, gunakan perintah berikut, lalu tambahkan baris kode yang ditunjukkan sebelumnya.

```
sudo su -c "echo 600 > /sys/block/[device name]/device/timeout"
```

- b. Mengatur `[timeout]` nilai untuk **600**.

Nilai ini mewakili batas waktu 600 detik.

2. Mulai ulang sistem Anda untuk memastikan bahwa nilai konfigurasi baru berlaku.

Sebelum memulai ulang, pastikan bahwa hasil dari semua operasi penulisan ke volume Anda dibilas. Untuk melakukan ini, lepaskan volume penyimpanan sebelum memulai ulang.

3. Anda dapat menguji konfigurasi dengan menggunakan perintah berikut.

```
udevadm test [PATH_TO_ISCSI_DEVICE]
```

Perintah ini menunjukkan aturan udev yang diterapkan ke perangkat iSCSI.

Mengkonfigurasi CHAP Otentikasi untuk Target i Anda SCSI

Storage Gateway mendukung otentikasi antara gateway Anda dan SCSI inisiator i dengan menggunakan Challenge-Handshake Authentication Protocol (CHAP). CHAP memberikan perlindungan terhadap serangan pemutaran dengan memverifikasi identitas SCSI inisiator i secara berkala sebagai otentikasi untuk mengakses target volume dan VTL perangkat.

Note

CHAP konfigurasi adalah opsional tetapi sangat dianjurkan.

Untuk mengaturnya CHAP, Anda harus mengonfigurasinya di konsol Storage Gateway dan di perangkat lunak SCSI inisiator i yang Anda gunakan untuk terhubung ke target. Storage Gateway

menggunakan mutualCHAP, yaitu ketika inisiator mengotentikasi target dan target mengotentikasi inisiator.

Untuk mengatur timbal balik CHAP untuk target Anda

1. Konfigurasi CHAP pada konsol Storage Gateway, seperti yang dibahas di [CHAPUntuk mengonfigurasi target volume pada konsol Storage Gateway](#).
2. Dalam perangkat lunak inisiator klien Anda, selesaikan CHAP konfigurasi:
 - Untuk mengkonfigurasi timbal balik CHAP pada klien Windows, lihat [Untuk mengkonfigurasi timbal balik CHAP pada klien Windows](#).
 - Untuk mengkonfigurasi mutual CHAP pada klien Red Hat Linux, lihat [Untuk mengkonfigurasi timbal balik CHAP pada klien Red Hat Linux](#).

CHAPUntuk mengonfigurasi target volume pada konsol Storage Gateway

Dalam prosedur ini, Anda menentukan dua kunci rahasia yang digunakan untuk membaca dan menulis ke volume. Kunci yang sama ini digunakan dalam prosedur untuk mengkonfigurasi inisiator klien.

1. Pada konsol Storage Gateway, pilih Volume di panel navigasi.
2. Untuk Tindakan, pilih Konfigurasi CHAP Otentikasi.
3. Berikan informasi yang diminta di kotak dialog Konfigurasi CHAP Otentikasi.
 - a. Untuk Nama Inisiator, masukkan nama SCSI inisiator i Anda. Nama ini adalah nama Amazon i SCSI qualified (IQN) yang ditambahkan dengan `iqn.1997-05.com.amazon:` diikuti oleh nama target. Berikut adalah contohnya.

`iqn.1997-05.com.amazon:your-volume-name`

Anda dapat menemukan nama inisiator dengan menggunakan perangkat lunak i SCSI inisiator Anda. Misalnya, untuk klien Windows, namanya adalah nilai pada tab Konfigurasi SCSI inisiator i. Untuk informasi selengkapnya, lihat [Untuk mengkonfigurasi timbal balik CHAP pada klien Windows](#).

Note

Untuk mengubah nama inisiator, Anda harus terlebih dahulu menonaktifkan CHAP, mengubah nama inisiator di perangkat lunak iSCSI inisiator Anda, dan kemudian mengaktifkan CHAP dengan nama baru.

- b. Untuk Rahasia yang digunakan untuk Mengautentikasi Inisiator, masukkan rahasia yang diminta.

Rahasia ini harus minimal 12 karakter dan panjang maksimal 16 karakter. Nilai ini adalah kunci rahasia yang harus diketahui oleh inisiator (yaitu, klien Windows) untuk berpartisipasi CHAP dengan target.

- c. Untuk Rahasia yang digunakan untuk Mengautentikasi Target (MutualCHAP), masukkan rahasia yang diminta.

Rahasia ini harus minimal 12 karakter dan panjang maksimal 16 karakter. Nilai ini adalah kunci rahasia yang harus diketahui target untuk berpartisipasi CHAP dengan inisiator.

Note

Rahasia yang digunakan untuk mengotentikasi target harus berbeda dari rahasia untuk mengotentikasi inisiator.

- d. Pilih Simpan.

4. Pilih tab Detail dan konfirmasi bahwa iSCSI CHAPotentikasi i disetel ke true.

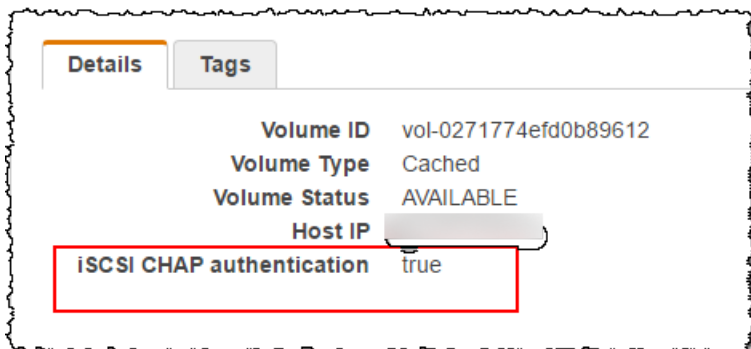

Untuk mengkonfigurasi timbal balik CHAP pada klien Windows

Dalam prosedur ini, Anda mengonfigurasi CHAP di SCSI inisiator Microsoft i menggunakan tombol yang sama yang Anda gunakan CHAP untuk mengonfigurasi volume di konsol.

1. Jika SCSI inisiator i belum dimulai, pada menu Start komputer klien Windows Anda, pilih Jalankan, masukkan **iscsicpl.exe**, lalu pilih OK untuk menjalankan program.
2. Konfigurasi CHAP konfigurasi timbal balik untuk inisiator (yaitu, klien Windows):
 - a. Pilih tab Konfigurasi.

Note

Nilai Nama Inisiator unik untuk inisiator dan perusahaan Anda. Nama yang ditampilkan sebelumnya adalah nilai yang Anda gunakan di kotak dialog Configure CHAP Authentication dari konsol Storage Gateway.
Nama yang ditunjukkan pada gambar contoh adalah untuk tujuan demonstrasi saja.

- b. Pilih CHAP.
- c. Di kotak dialog i SCSI Initiator Mutual Chap Secret, masukkan nilai CHAP rahasia bersama.

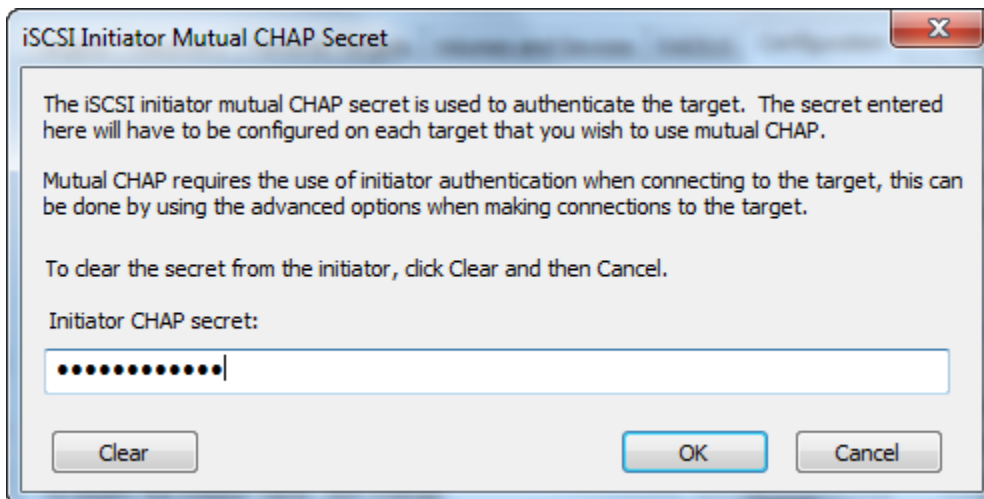

Di kotak dialog ini, Anda memasukkan rahasia yang digunakan inisiator (klien Windows) untuk mengotentikasi target (volume penyimpanan). Rahasia ini memungkinkan target untuk membaca dan menulis ke inisiator. Rahasia ini sama dengan rahasia yang dimasukkan ke dalam kotak Secret used to Authenticate Target (MutualCHAP) di kotak dialog Configure

CHAP Authentication. Untuk informasi selengkapnya, lihat [Mengkonfigurasi CHAP Otentikasi untuk Target i Anda SCSI](#).

- d. Jika kunci yang Anda masukkan kurang dari 12 karakter atau lebih dari 16 karakter, kotak dialog kesalahan CHAPrahasia Inisiator akan muncul.

Pilih OK, lalu masukkan kunci lagi.

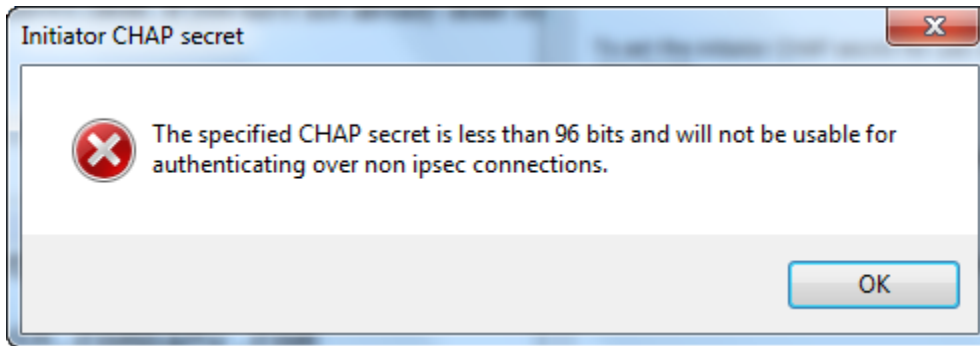

3. Konfigurasi target dengan rahasia inisiator untuk menyelesaikan CHAP konfigurasi timbal balik.
 - a. Pilih tabTarget.

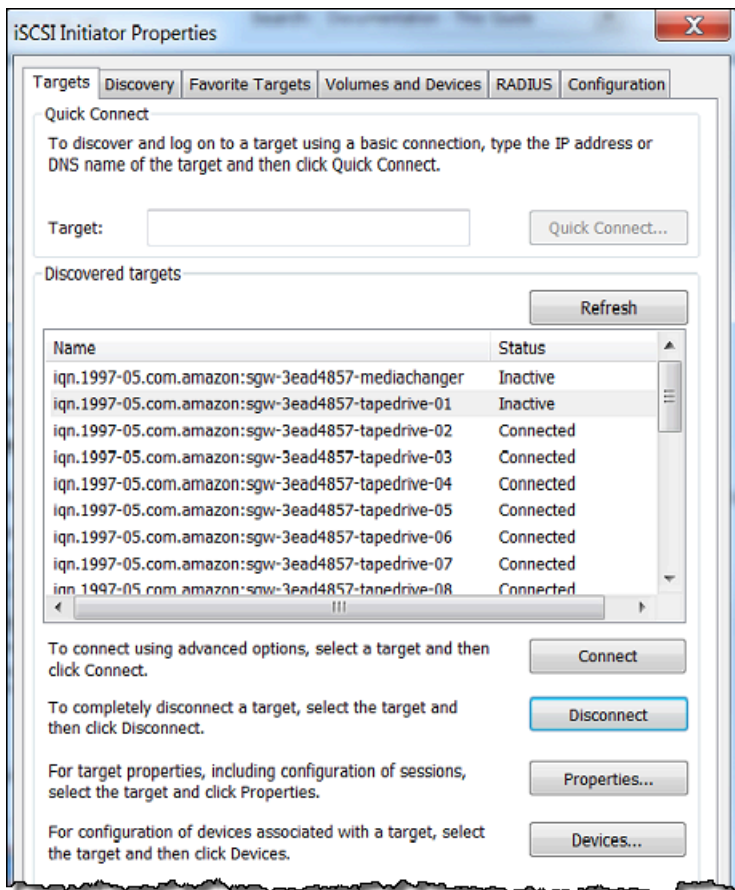

- b. Jika target yang ingin Anda konfigurasi saat CHAP ini terhubung, putuskan sambungan target dengan memilihnya dan memilih Putuskan sambungan.
- c. Pilih target yang ingin Anda konfigurasi CHAP, lalu pilih Connect.

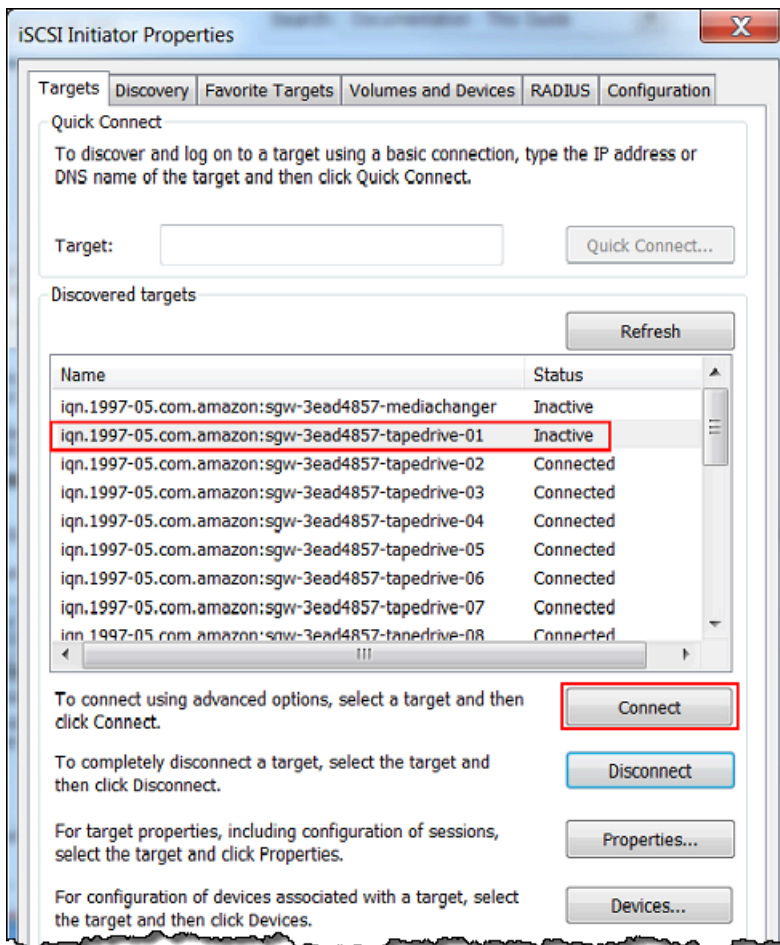

- d. Di kotak dialog Connect to Target, pilih Advanced.

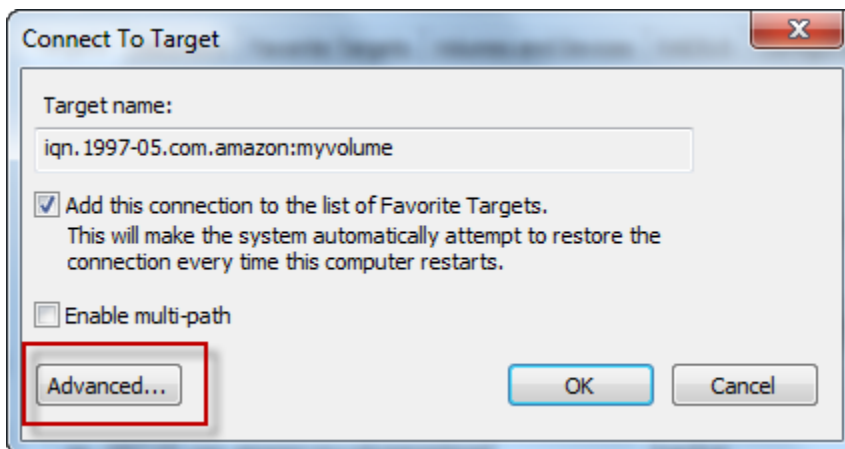

- e. Di kotak dialog Pengaturan Lanjut, konfigurasi CHAP.
- i. Pilih Aktifkan CHAP log on.

- ii. Masukkan rahasia yang diperlukan untuk mengautentikasi inisiator. Rahasia ini sama dengan rahasia yang dimasukkan ke dalam kotak Secret used to Authenticate Initiator di kotak dialog Configure CHAP Authentication. Untuk informasi selengkapnya, lihat [Mengkonfigurasi CHAP Otentikasi untuk Target i Anda SCSI](#).
 - iii. Pilih Lakukan otentikasi timbal balik.
 - iv. Untuk menerapkan perubahan, pilih OK.
- f. Dalam Connect to Target kotak dialog, pilih OK.
4. Jika Anda memberikan kunci rahasia yang benar, target menunjukkan status Terhubung.

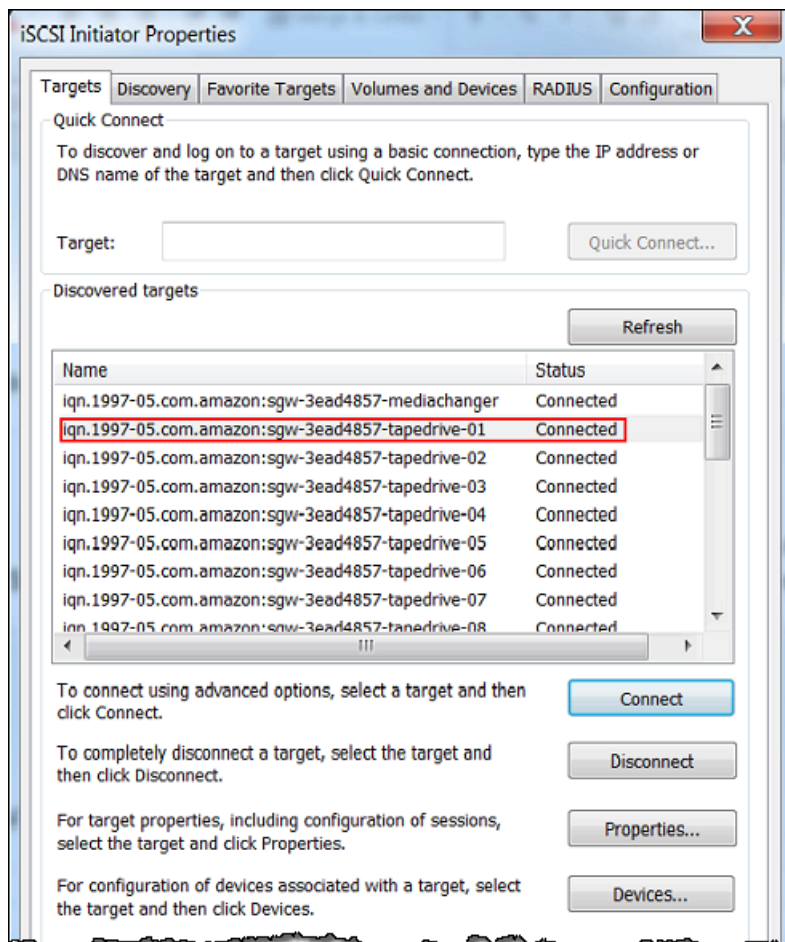

Untuk mengkonfigurasi timbal balik CHAP pada klien Red Hat Linux

Dalam prosedur ini, Anda mengkonfigurasi CHAP di SCSI inisiator Linux i menggunakan tombol yang sama yang Anda gunakan CHAP untuk mengonfigurasi volume pada konsol Storage Gateway.

1. Pastikan SCSI daemon i sedang berjalan dan Anda telah terhubung ke target. Jika Anda belum menyelesaikan dua tugas ini, lihat [Menghubungkan ke Klien Linux Red Hat Enterprise](#) .
2. Putuskan sambungan dan hapus konfigurasi yang ada untuk target yang akan Anda CHAP konfigurasi.
 - a. Untuk menemukan nama target dan memastikannya adalah konfigurasi yang ditentukan, daftarkan konfigurasi yang disimpan menggunakan perintah berikut.

```
sudo /sbin/iscsiadm --mode node
```

- b. Putuskan sambungan dari target.

Perintah berikut terputus dari target bernama **myvolume** yang didefinisikan di Amazon i SCSI qualified name (IQN). Ubah nama target dan IQN sesuai kebutuhan untuk situasi Anda.

```
sudo /sbin/iscsiadm --mode node --logout GATEWAY_IP:3260,1  
iqn.1997-05.com.amazon:myvolume
```

- c. Hapus konfigurasi untuk target.

Perintah berikut menghapus konfigurasi untuk **myvolume** target.

```
sudo /sbin/iscsiadm --mode node --op delete --targetname  
iqn.1997-05.com.amazon:myvolume
```

3. Edit file SCSI konfigurasi i untuk mengaktifkanCHAP.
 - a. Dapatkan nama inisiator (yaitu, klien yang Anda gunakan).

Perintah berikut mendapatkan nama inisiator dari `/etc/iscsi/initiatorname.iscsi` file.

```
sudo cat /etc/iscsi/initiatorname.iscsi
```

Output dari perintah ini terlihat seperti ini:

```
InitiatorName=iqn.1994-05.com.redhat:8e89b27b5b8
```

- b. Buka file `/etc/iscsi/iscsid.conf`.

- c. Hapus komentar baris berikut dalam file dan tentukan nilai yang benar untuk *username*, *password*, *username_in*, dan *password_in*.

```
node.session.auth.authmethod = CHAP
node.session.auth.username = username
node.session.auth.password = password
node.session.auth.username_in = username_in
node.session.auth.password_in = password_in
```

Untuk panduan tentang nilai apa yang akan ditentukan, lihat tabel berikut.

Pengaturan Konfigurasi	Nilai
<i>username</i>	Nama inisiator yang Anda temukan di langkah sebelumnya dalam prosedur ini. Nilai dimulai dengan iqn. Sebagai contoh, iqn.1994-05.com.redhat:8e89b27b5b8 adalah valid <i>username</i> nilai.
<i>password</i>	Kunci rahasia yang digunakan untuk mengotentikasi inisiator (klien yang Anda gunakan) ketika berkomunikasi dengan volume.
<i>username_in</i>	IQNVolume target. Nilai dimulai dengan iqn dan diakhiri dengan nama target. Sebagai contoh, iqn.1997-05.com.amazon:myvolume adalah valid <i>username_in</i> nilai.
<i>password_in</i>	Kunci rahasia yang digunakan untuk mengotentikasi target (volume) ketika berkomunikasi dengan inisiator.

- d. Simpan perubahan dalam file konfigurasi, lalu tutup file.
4. Temukan dan masuk ke target. Untuk melakukannya, ikuti langkah-langkah dalam [Menghubungkan ke Klien Linux Red Hat Enterprise](#) yang .

Menggunakan AWS Direct Connect dengan Storage Gateway

AWS Direct Connect menghubungkan jaringan internal Anda ke Amazon Web Services Cloud. AWS Direct Connect Dengan menggunakan Storage Gateway, Anda dapat membuat koneksi untuk kebutuhan beban kerja throughput tinggi, menyediakan koneksi jaringan khusus antara gateway lokal dan. AWS

Storage Gateway menggunakan endpoint publik. Dengan AWS Direct Connect koneksi di tempat, Anda dapat membuat antarmuka virtual publik untuk memungkinkan lalu lintas dirutekan ke titik akhir Storage Gateway. Antarmuka virtual publik melewati penyedia layanan internet di jalur jaringan Anda. Endpoint publik layanan Storage Gateway dapat berada di AWS Wilayah yang sama dengan AWS Direct Connect lokasi, atau dapat berada di AWS Wilayah yang berbeda.

Ilustrasi berikut menunjukkan contoh cara AWS Direct Connect kerja dengan Storage Gateway. arsitektur jaringan yang menunjukkan Storage Gateway terhubung ke cloud menggunakan koneksi AWS langsung.

Prosedur berikut mengasumsikan bahwa Anda telah membuat gateway yang berfungsi.

Untuk digunakan AWS Direct Connect dengan Storage Gateway

1. Membuat dan membuat AWS Direct Connect koneksi antara pusat data lokal dan titik akhir Storage Gateway Anda. Untuk informasi selengkapnya tentang cara membuat sambungan, lihat [Memulai AWS Direct Connect](#) di Panduan AWS Direct Connect Pengguna.
2. Hubungkan alat Storage Gateway lokal Anda ke AWS Direct Connect router.
3. Buat antarmuka virtual publik, dan konfigurasi router lokal Anda sesuai dengan itu. Bahkan dengan Direct Connect, VPC endpoint harus dibuat dengan file. HAProxy Untuk informasi selengkapnya, lihat [Membuat Antarmuka Virtual](#) di Panduan AWS Direct Connect Pengguna.

Untuk detailnya AWS Direct Connect, lihat [Apa itu AWS Direct Connect?](#) dalam AWS Direct Connect User Guide.

Persyaratan port jaringan untuk Volume Gateway

Storage Gateway membutuhkan port berikut untuk operasinya. Beberapa port umum dan dibutuhkan oleh semua jenis gateway. Port lain diperlukan oleh jenis gateway tertentu. Di bagian ini, Anda dapat menemukan ilustrasi dan daftar port yang diperlukan untuk .

Ilustrasi berikut menunjukkan semua port yang perlu Anda buka untuk operasi Volume Gateway.

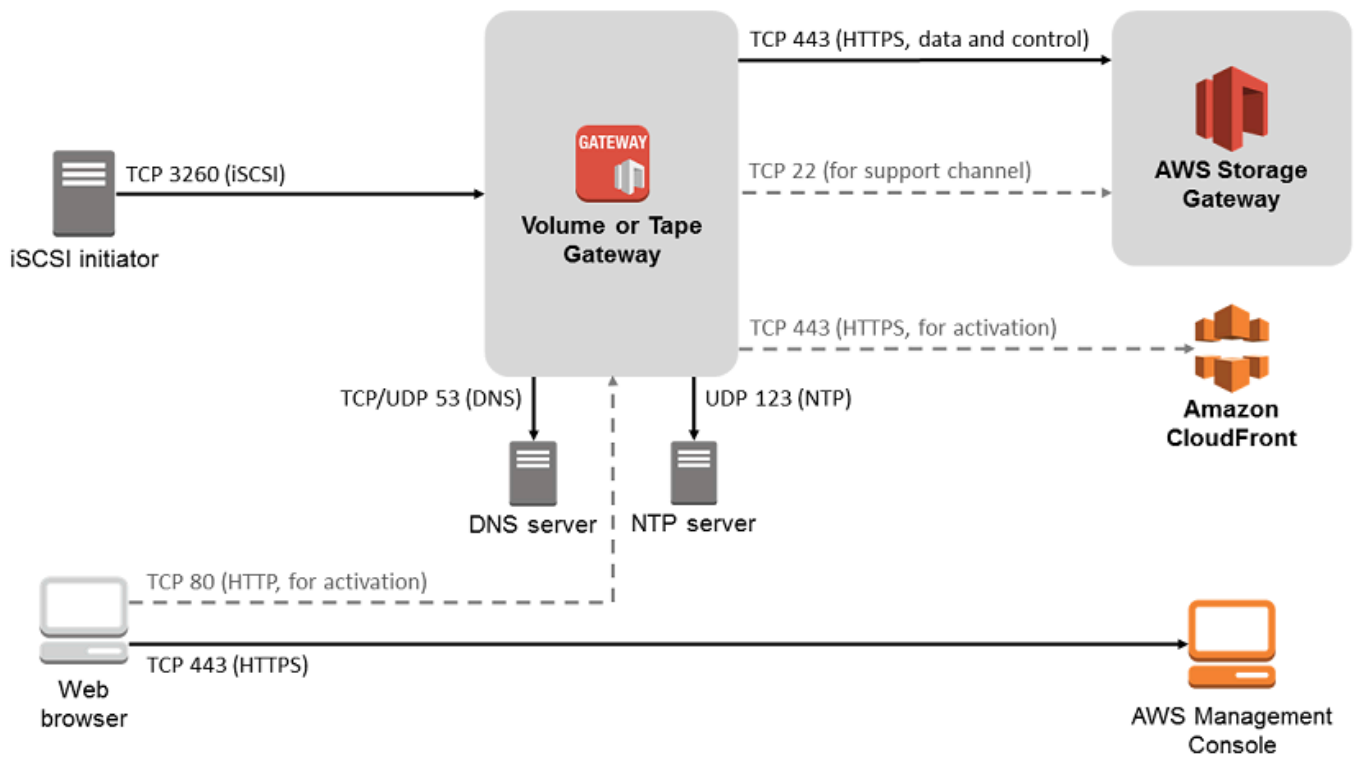

Port berikut umum dan dibutuhkan oleh semua jenis gateway.

Dari	Ke	Protokol	Port	Bagaimana Digunakan
Storage Gateway VM	AWS	Protokol Kontrol Transmisi (TCP)	443 () HTTPS	Untuk komunikasi dari VM keluar Storage Gateway ke titik akhir AWS layanan. Untuk informasi tentang titik akhir

Dari	Ke	Protokol	Port	Bagaimana Digunakan	
				layanan, lihat Mengizinkan AWS Storage Gateway akses melalui firewall dan router.	

Dari	Ke	Protokol	Port	Bagaimana Digunakan
Peramban web Anda	Storage Gateway VM	TCP	80 (HTTP)	<p>Dengan sistem lokal untuk mendapatkan kunci aktivasi Storage Gateway. Port 80 hanya digunakan selama aktivasi alat Storage Gateway.</p> <p>VM Storage Gateway tidak memerlukan port 80 agar dapat diakses publik. Tingkat akses yang diperlukan ke port 80 tergantung pada konfigurasi jaringan Anda. Jika Anda mengaktifkan gateway</p>

Dari	Ke	Protokol	Port	Bagaimana Digunakan	
				dari Storage Gateway Management Console, host tempat Anda terhubung ke konsol harus memiliki akses ke port gateway 80.	
Storage Gateway VM	Layanan Nama Domain (DNS) server	Protokol Datagram Pengguna (UDP)/UDP	53 (DNS)	Untuk komunikasi antara Storage Gateway VM dan DNS server.	

Dari	Ke	Protokol	Port	Bagaimana Digunakan	
Storage Gateway VM	AWS	TCP	22 (Saluran dukungan)	Memungkinkan AWS Support untuk mengakses gateway Anda untuk membantu Anda mengatasi masalah gateway. Anda tidak perlu port ini terbuka untuk operasi normal gateway Anda, tetapi diperlukan untuk pemecahan masalah.	

Dari	Ke	Protokol	Port	Bagaimana Digunakan
Storage Gateway VM	Server Protokol Waktu Jaringan (NTP)	UDP	123 (NTP)	<p>Digunakan oleh sistem lokal untuk menyinkronkan waktu VM ke waktu host. VM Storage Gateway dikonfigurasi untuk menggunakan NTP server berikut:</p> <ul style="list-style-type: none">• 0.amazon.pool.ntp.org• 1.amazon.pool.ntp.org• 2.amazon.pool.ntp.org• 3.amazon.pool.ntp.org

Dari	Ke	Protokol	Port	Bagaimana Digunakan
Peralatan Perangkat Keras Storage Gateway	Proksi Protokol Transfer Hypertext (HTTP)	TCP	8080 () HTTP	Diperlukan sebentar untuk aktivasi.

Selain port umum, Volume Gateway juga membutuhkan port berikut.

Dari	Ke	Protokol	Port	Bagaimana Digunakan
iSCSI penggagas	Storage Gateway VM	TCP	3260 (iSCSI)	Dengan sistem lokal untuk terhubung ke SCSI target i yang diekspos oleh gateway.

Menghubungkan ke Gateway Anda

Setelah Anda memilih host dan menyebarkan VM gateway Anda, Anda menghubungkan dan mengaktifkan gateway Anda. Untuk melakukan ini, Anda memerlukan alamat IP VM gateway Anda. Anda mendapatkan alamat IP dari konsol lokal gateway Anda. Anda masuk ke konsol lokal dan mendapatkan alamat IP dari bagian atas halaman konsol.

Untuk gateway yang digunakan di lokasi, Anda juga bisa mendapatkan alamat IP dari hypervisor Anda. Untuk EC2 gateway Amazon, Anda juga bisa mendapatkan alamat IP EC2 instans Amazon Anda dari Amazon EC2 Management Console. Untuk mengetahui cara mendapatkan alamat IP gateway Anda, lihat salah satu dari berikut ini:

- VMware rumah: [Mengakses Konsol Lokal Gateway dengan VMware ESXi](#)

- Host HyperV: [Akses Konsol Lokal Gateway dengan Microsoft Hyper-V](#)
- Host Mesin Virtual (KVM) berbasis Kernel Linux: [Mengakses Konsol Lokal Gateway dengan Linux KVM](#)
- EC2tuan rumah: [Mendapatkan Alamat IP dari EC2 Host Amazon](#)

Ketika Anda menemukan alamat IP, perhatikan itu. Kemudian kembali ke konsol Storage Gateway dan ketik alamat IP ke konsol.

Mendapatkan Alamat IP dari EC2 Host Amazon

Untuk mendapatkan alamat IP EC2 instans Amazon gateway Anda digunakan, masuk ke konsol lokal EC2 instans. Kemudian dapatkan alamat IP dari bagian atas halaman konsol. Untuk petunjuk, silakan lihat [Masuk ke Konsol Lokal Amazon EC2 Gateway Anda](#).

Anda juga bisa mendapatkan alamat IP dari Amazon EC2 Management Console. Kami merekomendasikan menggunakan alamat IP publik untuk aktivasi. Untuk mendapatkan alamat IP publik, gunakan prosedur 1. Jika Anda memilih untuk menggunakan alamat IP elastis sebagai gantinya, lihat prosedur 2.

Prosedur 1: Untuk terhubung ke gateway Anda menggunakan alamat IP publik

1. Buka EC2 konsol Amazon di <https://console.aws.amazon.com/ec2/>.
2. Di panel navigasi, pilih Instans, lalu pilih EC2 instance tempat gateway Anda digunakan.
3. Pilih tab Deskripsi di bagian bawah, lalu catat IP publik. Anda menggunakan alamat IP ini untuk terhubung ke gateway. Kembali ke konsol Storage Gateway dan ketik alamat IP.

Jika Anda ingin menggunakan alamat IP elastis untuk aktivasi, gunakan prosedur berikut.

Prosedur 2: Untuk terhubung ke gateway Anda menggunakan alamat IP elastis

1. Buka EC2 konsol Amazon di <https://console.aws.amazon.com/ec2/>.
2. Di panel navigasi, pilih Instans, lalu pilih EC2 instance tempat gateway Anda digunakan.
3. Pilih tab Deskripsi di bagian bawah, dan kemudian perhatikan nilai IP Elastis. Anda menggunakan alamat IP elastis ini untuk terhubung ke gateway. Kembali ke konsol Storage Gateway dan ketik alamat IP elastis.
4. Setelah gateway Anda diaktifkan, pilih gateway yang baru saja Anda aktifkan, lalu pilih tab VTLperangkat di panel bawah.

5. Dapatkan nama semua VTL perangkat Anda.
6. Untuk setiap target, jalankan perintah berikut untuk mengkonfigurasi target.

```
iscsiadm -m node -o new -T [$TARGET_NAME] -p [$Elastic_IP]:3260
```

7. Untuk setiap target, jalankan perintah berikut untuk masuk.

```
iscsiadm -m node -p [$ELASTIC_IP]:3260 --login
```

Gateway Anda sekarang terhubung menggunakan alamat IP elastis dari EC2 instance.

Memahami Sumber Daya dan Sumber Daya Storage Gateway IDs

Di Storage Gateway, sumber daya utama adalah gateway tetapi jenis sumber daya lainnya meliputi: volume, pita virtual, SCSI target i, dan perangkat vtl. Ini disebut sebagai subresource dan mereka tidak ada kecuali mereka terkait dengan gateway.

Sumber daya dan sub sumber daya ini memiliki Nama Sumber Daya Amazon (ARNs) unik yang terkait dengannya seperti yang ditunjukkan pada tabel berikut.

Jenis Sumber Daya	ARNFormat
Gerbang ARN	arn:aws:storagegateway: <i>region:account-id</i> :gateway/ <i>gateway-id</i>
Volume ARN	arn:aws:storagegateway: <i>region:account-id</i> :gateway/ <i>gateway-id</i> /volume/ <i>volume-id</i>
Target ARN (saya SCSI target)	arn:aws:storagegateway: <i>region:account-id</i> :gateway/ <i>gateway-id</i> /target/ <i>iSCSITarget</i>

Storage Gateway juga mendukung penggunaan EC2 instance dan EBS volume dan snapshot. Sumber daya ini adalah EC2 sumber daya Amazon yang digunakan di Storage Gateway.

Bekerja dengan Sumber Daya IDs

Saat Anda membuat sumber daya, Storage Gateway menetapkan sumber daya ID sumber daya unik. ID sumber daya ini adalah bagian dari sumber dayaARN. ID sumber daya mengambil bentuk pengenal sumber daya, diikuti oleh tanda hubung, dan kombinasi unik dari delapan huruf dan angka. Misalnya, ID gateway adalah bentuk `sgw-12A3456B` di mana `sgw` adalah pengenal sumber daya untuk gateway. ID volume mengambil bentuk `vol-3344CCDD` mana `vol` adalah pengenal sumber daya untuk volume.

Untuk kaset virtual, Anda dapat menambahkan awalan hingga empat karakter ke ID barcode untuk membantu Anda mengatur kaset Anda.

Sumber daya Storage Gateway IDs berada dalam huruf besar. Namun, ketika Anda menggunakan sumber daya ini IDs dengan Amazon EC2API, Amazon EC2 mengharapkan sumber daya IDs dalam huruf kecil. Anda harus mengubah ID sumber daya Anda menjadi huruf kecil untuk menggunakannya dengan file. EC2 API Misalnya, di Storage Gateway ID untuk volume mungkin `vol-1122AABB`. Ketika Anda menggunakan ID ini dengan EC2API, Anda harus mengubahnya menjadi `vol-1122aabb`. Jika tidak, EC2 API mungkin tidak berperilaku seperti yang diharapkan.

Menandai Sumber Daya Storage Gateway

Di Storage Gateway, Anda dapat menggunakan tag untuk mengelola sumber daya Anda. Tag memungkinkan Anda menambahkan metadata ke sumber daya Anda dan mengkategorikan sumber daya Anda agar lebih mudah dikelola. Setiap tag terdiri dari pasangan kunci-nilai, yang Anda tentukan. Anda dapat menambahkan tag ke gateway, volume, dan kaset virtual. Anda dapat mencari dan memfilter sumber daya ini berdasarkan tag yang Anda tambahkan.

Sebagai contoh, Anda dapat menggunakan tag untuk mengidentifikasi sumber daya Storage Gateway yang digunakan oleh setiap departemen di organisasi Anda. Anda dapat menandai gateway dan volume yang digunakan oleh departemen akuntansi Anda seperti ini: (`key=departmentdanvalue=accounting`). Anda kemudian dapat memfilter dengan tag ini untuk mengidentifikasi semua gateway dan volume yang digunakan oleh departemen akuntansi Anda dan menggunakan informasi untuk menentukan biaya. Untuk informasi selengkapnya, lihat [Menggunakan Tag Alokasi Biaya](#) dan [Bekerja dengan Editor Tag](#).

Jika Anda mengarsipkan rekaman virtual yang ditandai, rekaman itu mempertahankan tagnya di arsip. Demikian pula, jika Anda mengambil rekaman dari arsip ke gateway lain, tag dipertahankan di gateway baru.

Tag tidak memiliki arti semantik melainkan ditafsirkan sebagai string karakter.

Pembatasan berikut berlaku untuk tag:

- Kunci dan nilai tag peka huruf besar dan kecil.
- Jumlah maksimum tag untuk setiap sumber daya adalah 50.
- Kunci tag tidak dapat dimulai dengan `aws :`. Awalan ini dicadangkan untuk AWS digunakan.
- Karakter yang valid untuk properti kunci adalah UTF -8 huruf dan angka, spasi, dan karakter khusus `+ - = . _ /` dan `@`.

Bekerja dengan Tag

Anda dapat bekerja dengan tag menggunakan konsol Storage Gateway, Storage GatewayAPI, atau [Storage Gateway Command Line Interface \(CLI\)](#). Prosedur berikut menunjukkan cara menambahkan, mengedit, dan menghapus tag di konsol.

Untuk menambahkan tag

1. Buka konsol Storage Gateway di <https://console.aws.amazon.com/storagegateway/umah>.
2. Di panel navigasi, pilih sumber daya yang ingin Anda tag.

Misalnya, untuk menandai gateway, pilih Gateway, lalu pilih gateway yang ingin Anda tag dari daftar gateway.

3. Pilih Tag, lalu pilih Tambah/edit tag.
4. Dalam kotak dialog Tambah/edit tag, pilih Buat tag.
5. Ketik kunci untuk Kunci dan nilai untuk Nilai. Misalnya, Anda dapat mengetik **Department** kunci dan **Accounting** nilainya.

Note

Anda dapat membiarkan kotak Nilai kosong.

6. Pilih Buat Tag untuk menambahkan lebih banyak tag. Anda dapat menambahkan beberapa tag ke sumber daya.
7. Setelah selesai menambahkan tag, pilih Simpan.

Untuk mengedit tag

1. Buka konsol Storage Gateway di <https://console.aws.amazon.com/storagegateway/rumah>.
2. Pilih sumber daya yang tagnya ingin Anda edit.
3. Pilih Tag untuk membuka kotak dialog Tambah/edit tag.
4. Pilih ikon pensil di sebelah tag yang ingin Anda edit, lalu edit tag.
5. Setelah selesai mengedit tag, pilih Simpan.

Untuk menghapus tanda

1. Buka konsol Storage Gateway di <https://console.aws.amazon.com/storagegateway/rumah>.
2. Pilih sumber daya yang tagnya ingin Anda hapus.
3. Pilih Tag, lalu pilih Tambah/edit tag untuk membuka kotak dialog Tambah/edit tag.
4. Pilih ikon X di sebelah tag yang ingin Anda hapus, lalu pilih Simpan.

Bekerja dengan Komponen Sumber Terbuka untuk AWS Storage Gateway

Bagian ini menjelaskan alat dan lisensi pihak ketiga yang kami andalkan untuk memberikan fungsionalitas Storage Gateway.

Kode sumber untuk komponen perangkat lunak sumber terbuka tertentu yang disertakan dengan AWS Storage Gateway perangkat lunak tersedia untuk diunduh di lokasi berikut:

- [Untuk gateway yang digunakan, unduh sources.tar VMware ESXi](#)
- [Untuk gateway yang digunakan di Microsoft Hyper-V, unduh sources_hyperv.tar](#)
- [Untuk gateway yang digunakan di Mesin Virtual berbasis Kernel Linux \(KVM\), unduh sumber_.tar KVM](#)

Produk ini mencakup perangkat lunak yang dikembangkan oleh Open SSL Project untuk digunakan di SSL Open Toolkit (<http://www.openssl.org/>). Untuk lisensi yang relevan untuk semua alat pihak ketiga yang bergantung, lihat [Lisensi Pihak Ketiga](#).

AWS Storage Gateway kuota

Dalam topik ini, Anda dapat menemukan informasi tentang kuota volume dan pita, konfigurasi, dan batas kinerja untuk Storage Gateway.

Topik

- [Kuota untuk volume](#)
- [Ukuran disk lokal yang direkomendasikan untuk gateway Anda](#)

Kuota untuk volume

Tabel berikut mencantumkan kuota untuk volume.

Deskripsi	Volume cache	Volume yang disimpan
Ukuran maksimum volume	32 TiB	16 TiB
<div data-bbox="113 982 673 1491"><p> Note</p><p>Jika Anda membuat snapshot dari volume cache yang berukuran lebih dari 16 TiB, Anda dapat mengembalikannya ke volume Storage Gateway tetapi tidak ke volume Amazon Elastic Block Store (Amazon). EBS</p></div>		
Jumlah volume maksimum per gateway	32	32
Ukuran total semua volume untuk gateway	1.024 TiB	512 TiB

Ukuran disk lokal yang direkomendasikan untuk gateway Anda

Tabel berikut merekomendasikan ukuran untuk penyimpanan disk lokal untuk gateway yang Anda gunakan.

Jenis Gateway	Cache (Minimum)	Cache (Maksimum)	Unggah Buffer (Minimum)	Unggah Buffer (Maksimum)	Disk Lokal Lain yang Diperlukan
Gerbang volume yang di-cache	150 GiB	64 TiB	150 GiB	2 TiB	—
Gerbang volume tersimpan	—	—	150 GiB	2 TiB	1 atau lebih untuk volume atau volume yang disimpan

Note

Anda dapat mengonfigurasi satu atau lebih drive lokal untuk cache Anda dan mengunggah buffer, hingga kapasitas maksimum.

Saat menambahkan cache atau mengunggah buffer ke gateway yang ada, penting untuk membuat disk baru di host Anda (hypervisor atau instans AmazonEC2). Jangan mengubah ukuran disk yang ada jika disk sebelumnya telah dialokasikan sebagai cache atau buffer unggahan.

API Referensi untuk Storage Gateway

Selain menggunakan konsol, Anda dapat menggunakan AWS Storage Gateway API untuk mengonfigurasi dan mengelola gateway Anda secara terprogram. Bagian ini menjelaskan AWS Storage Gateway operasi, penandatanganan permintaan untuk otentikasi dan penanganan kesalahan. Untuk informasi tentang wilayah dan titik akhir yang tersedia untuk Storage Gateway, lihat [AWS Storage Gateway Titik Akhir dan Kuota](#) di Referensi Umum AWS

Note

Anda juga dapat menggunakan AWS SDKs saat mengembangkan aplikasi dengan AWS Storage Gateway. AWS SDKs untuk Java, NET, dan PHP bungkus yang mendasarinya AWS Storage Gateway API, menyederhanakan tugas pemrograman Anda. Untuk informasi tentang mengunduh SDK pustaka, lihat [Pustaka Kode Contoh](#).

Topik

- [Header Permintaan yang Diperlukan Storage Gateway](#)
- [Menandatangani Permintaan](#)
- [Respons Kesalahan](#)
- [Tindakan](#)

Header Permintaan yang Diperlukan Storage Gateway

Bagian ini menjelaskan header yang diperlukan yang harus Anda kirim dengan setiap POST permintaan ke Storage Gateway. Anda menyertakan HTTP header untuk mengidentifikasi informasi penting tentang permintaan termasuk operasi yang ingin Anda panggil, tanggal permintaan, dan informasi yang menunjukkan otorisasi Anda sebagai pengirim permintaan. Header tidak peka huruf besar/kecil dan urutan header tidak penting.

Contoh berikut menunjukkan header yang digunakan dalam [ActivateGateway](#) operasi.

```
POST / HTTP/1.1
```

```
Host: storagegateway.us-east-2.amazonaws.com
Content-Type: application/x-amz-json-1.1
Authorization: AWS4-HMAC-SHA256 Credential=AKIAIOSFODNN7EXAMPLE/20120425/us-east-2/
storagegateway/aws4_request, SignedHeaders=content-type;host;x-amz-date;x-amz-target,
Signature=9cd5a3584d1d67d57e61f120f35102d6b3649066abdd4bf4bbcf05bd9f2f8fe2
x-amz-date: 20120912T120000Z
x-amz-target: StorageGateway_20120630.ActivateGateway
```

Berikut ini adalah header yang harus disertakan dengan POST permintaan Anda ke Storage Gateway. Header yang ditampilkan di bawah ini yang dimulai dengan “x-amz” adalah AWS header -specific. Semua header lain yang terdaftar adalah header umum yang digunakan dalam HTTP transaksi.

Header	Deskripsi
Authorization	<p>Header otorisasi berisi beberapa informasi tentang permintaan yang memungkinkan Storage Gateway untuk menentukan apakah permintaan tersebut merupakan tindakan yang valid untuk pemohon. Format header ini adalah sebagai berikut (jeda baris ditambahkan untuk keterbacaan):</p> <pre>Authorization: AWS4-HMAC_SHA456 Credentials= <i>YourAccessKey</i> /<i>yyyymmdd/region</i>/storagegateway/aw s4_request, SignedHeaders=content-type;host;x-amz-date;x-amz-targ et, Signature= <i>CalculatedSignature</i></pre> <p>Dalam sintaks sebelumnya, Anda menentukan, tahun, bulan <i>YourAccessKey</i>, dan hari (<i>yyyymmdd</i>), wilayah, dan <i>CalculatedSignature</i> Format header otorisasi ditentukan oleh persyaratan proses Penandatanganan AWS V4. Rincian penandatanganan dibahas dalam topik Menandatangani Permintaan.</p>
Content-Type	<p>Gunakan <code>application/x-amz-json-1.1</code> sebagai tipe konten untuk semua permintaan ke Storage Gateway.</p> <pre>Content-Type: application/x-amz-json-1.1</pre>

Header	Deskripsi
Host	<p>Gunakan header host untuk menentukan titik akhir Storage Gateway tempat Anda mengirim permintaan. Misalnya, <code>storagegateway.us-east-2.amazonaws.com</code> adalah titik akhir untuk wilayah AS Timur (Ohio). Untuk informasi selengkapnya tentang titik akhir yang tersedia untuk Storage Gateway, lihat AWS Storage Gateway Titik Akhir dan Kuota di Referensi Umum AWS</p> <pre>Host: storagegateway. <i>region</i>.amazonaws.com</pre>
x-amz-date	<p>Anda harus memberikan cap waktu di HTTP Date header atau AWS <code>x-amz-date</code> header. (Beberapa pustaka HTTP klien tidak mengizinkan Anda mengatur Date header.) Saat <code>x-amz-date</code> header hadir, Storage Gateway mengabaikan Date header apa pun selama otentikasi permintaan. <code>x-amz-date</code> Formatnya harus ISO8601 Basic dalam format <code>YYYYMMDD'T'HHMMSS'Z'</code>. Jika kedua Date dan <code>x-amz-date</code> header digunakan, format header Tanggal tidak harus ISO8601.</p> <pre>x-amz-date: <i>YYYYMMDD'T'HHMMSS'Z'</i></pre>
x-amz-target	<p>Header ini menentukan versi API dan operasi yang Anda minta. Nilai header target dibentuk dengan menggabungkan API versi dengan API nama dan dalam format berikut.</p> <pre>x-amz-target: StorageGateway_ <i>APIversion</i> .<i>operationName</i></pre> <p><code>operationName</code> Nilai (misalnya "ActivateGateway") dapat ditemukan dari API daftar, API Referensi untuk Storage Gateway.</p>

Menandatangani Permintaan

Storage Gateway mengharuskan Anda mengautentikasi setiap permintaan yang Anda kirim dengan menandatangani permintaan. Untuk menandatangani permintaan, Anda menghitung tanda tangan

digital menggunakan fungsi hash kriptografi. Hash kriptografi adalah fungsi yang mengembalikan nilai hash unik berdasarkan input. Input ke fungsi hash termasuk teks permintaan Anda dan secret access key Anda. Fungsi hash mengembalikan nilai hash yang Anda sertakan dalam permintaan sebagai tanda tangan Anda. Tanda tangan adalah bagian header `Authorization` dari permintaan Anda.

Setelah menerima permintaan Anda, Storage Gateway menghitung ulang tanda tangan menggunakan fungsi hash yang sama dan input yang Anda gunakan untuk menandatangani permintaan. Jika tanda tangan yang dihasilkan cocok dengan tanda tangan dalam permintaan, Storage Gateway memproses permintaan. Jika tidak, permintaan ditolak.

Storage Gateway mendukung otentikasi menggunakan [AWS Signature Version 4](#). Proses untuk menghitung tanda tangan dapat dibagi menjadi tiga tugas:

- [Tugas 1: Buat Permintaan Canonical](#)

Atur ulang HTTP permintaan Anda ke dalam format kanonik. Menggunakan formulir kanonik diperlukan karena Storage Gateway menggunakan bentuk kanonik yang sama ketika menghitung ulang tanda tangan untuk dibandingkan dengan yang Anda kirim.

- [Tugas 2: Buat String untuk Ditandatangani](#)

Buat string yang akan Anda gunakan sebagai salah satu nilai input untuk fungsi hash kriptografi Anda. String, yang disebut string to sign, adalah rangkaian dari nama algoritme hash, tanggal permintaan, string cakupan kredensial, dan permintaan kanonikalisasi dari tugas sebelumnya. String lingkup kredensial itu sendiri adalah rangkaian informasi tanggal, wilayah, dan layanan.

- [Tugas 3: Buat Tanda Tangan](#)

Buat tanda tangan untuk permintaan Anda menggunakan fungsi hash kriptografi yang menerima dua string input: string to sign dan kunci turunan. Kunci turunan dihitung dengan memulai dengan kunci akses rahasia Anda dan menggunakan string cakupan kredensial untuk membuat serangkaian Kode Otentikasi Pesan berbasis Hash (). HMACs

Contoh Perhitungan Tanda Tangan

Contoh berikut memandu Anda melalui detail pembuatan tanda tangan untuk [ListGateways](#). Contoh dapat digunakan sebagai referensi untuk memeriksa metode perhitungan tanda tangan Anda.

Perhitungan referensi lainnya disertakan dalam [Rangkaian Pengujian Signature Versi 4](#) dari Daftar Istilah Amazon Web Services.

Contoh tersebut mengasumsikan sebagai berikut:

- Cap waktu permintaan adalah "Senin, 10 Sep 2012 00:00:00". GMT
- Titik akhirnya adalah wilayah AS Timur (Ohio).

Sintaks permintaan umum (termasuk JSON isi) adalah:

```
POST / HTTP/1.1
Host: storagegateway.us-east-2.amazonaws.com
x-amz-Date: 20120910T000000Z
Authorization: SignatureToBeCalculated
Content-type: application/x-amz-json-1.1
x-amz-target: StorageGateway_20120630.ListGateways
{ }
```

Bentuk kanonik dari permintaan yang dihitung adalah: [Tugas 1: Buat Permintaan Canonical](#)

```
POST
/

content-type:application/x-amz-json-1.1
host:storagegateway.us-east-2.amazonaws.com
x-amz-date:20120910T000000Z
x-amz-target:StorageGateway_20120630.ListGateways

content-type;host;x-amz-date;x-amz-target
44136fa355b3678a1146ad16f7e8649e94fb4fc21fe77e8310c060f61caaff8a
```

Baris terakhir dari permintaan kanonik adalah hash dari isi permintaan. Selain itu, perhatikan baris ketiga kosong dalam permintaan kanonik. Ini karena tidak ada parameter kueri untuk ini API (atau Storage Gateway apa pun APIs).

String yang akan ditandatangani [Tugas 2: Buat String untuk Ditandatangani](#) adalah:

```
AWS4-HMAC-SHA256
20120910T000000Z
20120910/us-east-2/storagegateway/aws4_request
92c0effa6f9224ac752ca179a04cecbede3038b0959666a8160ab452c9e51b3e
```

Baris pertama dari string yang akan ditandatangani adalah algoritma, baris kedua adalah cap waktu, baris ketiga adalah ruang lingkup kredensi, dan baris terakhir adalah hash dari permintaan kanonik dari Tugas 1.

Untuk [Tugas 3: Buat Tanda Tangan](#), kunci turunan dapat direpresentasikan sebagai:

```
derived key = HMAC(HMAC(HMAC(HMAC("AWS4" + YourSecretAccessKey, "20120910"), "us-east-2"), "storagegateway"), "aws4_request")
```

Jika secret access key, wJalrXUtnFEMI/K7MDENG/bPxRfiCYEXAMPLEKEY, digunakan, tanda tangan yang dihitung adalah:

```
6d4c40b8f2257534dbdca9f326f147a0a7a419b63aff349d9d9c737c9a0f4c81
```

Langkah terakhir adalah membangun header Authorization. Untuk kunci akses demonstrasi AKIAIOSFODNN7EXAMPLE, header (dengan jeda baris ditambahkan untuk keterbacaan) adalah:

```
Authorization: AWS4-HMAC-SHA256 Credential=AKIAIOSFODNN7EXAMPLE/20120910/us-east-2/storagegateway/aws4_request,
SignedHeaders=content-type;host;x-amz-date;x-amz-target,
Signature=6d4c40b8f2257534dbdca9f326f147a0a7a419b63aff349d9d9c737c9a0f4c81
```

Respons Kesalahan

Topik

- [Pengecualian](#)
- [Kode Kesalahan Operasi](#)
- [Respons Kesalahan](#)

Bagian ini memberikan informasi referensi tentang AWS Storage Gateway kesalahan. Kesalahan ini diwakili oleh pengecualian kesalahan dan kode kesalahan operasi. Misalnya, pengecualian kesalahan dikembalikan InvalidSignatureException oleh API respons apa pun jika ada masalah dengan tanda tangan permintaan. Namun, kode kesalahan operasi ActivationKeyInvalid dikembalikan hanya untuk file [ActivateGatewayAPI](#).

Bergantung pada jenis kesalahannya, Storage Gateway hanya dapat mengembalikan pengecualian, atau mungkin mengembalikan pengecualian dan kode kesalahan operasi. Contoh respons kesalahan ditampilkan di [Respons Kesalahan](#).

Pengecualian

Tabel berikut mencantumkan AWS Storage Gateway API pengecualian. Ketika sebuah AWS Storage Gateway operasi mengembalikan respons kesalahan, badan respons berisi salah satu pengecualian ini. `InternalServerError` dan `InvalidGatewayRequestException` mengembalikan salah satu kode [Kode Kesalahan Operasi](#) pesan kode kesalahan operasi yang memberikan kode kesalahan operasi tertentu.

Pengecualian	Pesan	HTTP Kode Status
<code>IncompleteSignatureException</code>	Tanda tangan yang ditentukan tidak lengkap.	400 Permintaan Buruk
<code>InternalFailure</code>	Pemrosesan permintaan gagal karena beberapa kesalahan, pengecualian, atau kegagalan yang tidak diketahui.	500 Kesalahan Server Internal
<code>InternalServerError</code>	Salah satu pesan kode kesalahan operasi Kode Kesalahan Operasi .	500 Kesalahan Server Internal
<code>InvalidAction</code>	Tindakan atau operasi yang diminta tidak valid.	400 Permintaan Buruk
<code>InvalidClientTokenId</code>	Sertifikat X.509 atau ID Kunci AWS Akses yang disediakan tidak ada dalam catatan kami.	403 Dilarang
<code>InvalidGatewayRequestException</code>	Salah satu pesan kode kesalahan operasi di Kode Kesalahan Operasi .	400 Permintaan Buruk
<code>InvalidSignatureException</code>	Tanda tangan permintaan yang kami hitung tidak sesuai dengan tanda tangan yang Anda berikan. Periksa Kunci AWS Akses dan metode penandatanganan.	400 Permintaan Buruk

Pengecualian	Pesan	HTTPKode Status
MissingAction	Permintaan tidak memiliki parameter tindakan atau operasi.	400 Permintaan Buruk
MissingAuthenticationToken	Permintaan harus berisi ID Kunci AWS Akses yang valid (terdaftar) atau sertifikat X.509.	403 Dilarang
RequestExpired	Permintaan telah melewati tanggal kedaluwarsa atau tanggal permintaan (baik dengan padding 15 menit), atau tanggal permintaan terjadi lebih dari 15 menit di masa mendatang.	400 Permintaan Buruk
SerializationException	Terjadi kesalahan selama serialisasi. Periksa apakah JSON muatan Anda terbentuk dengan baik.	400 Permintaan Buruk
ServiceUnavailable	Permintaan telah gagal karena kegagalan sementara server.	503 Layanan Tidak Tersedia
SubscriptionRequiredException	AWS Access Key Id memerlukan langganan untuk layanan ini.	400 Permintaan Buruk
ThrottlingException	Tarif terlampaui.	400 Permintaan Buruk
TooManyRequests	Terlalu banyak permintaan.	429 Terlalu Banyak Permintaan
UnknownOperationException	Operasi yang tidak diketahui ditentukan. Operasi yang valid tercantum dalam Operasi di Storage Gateway .	400 Permintaan Buruk
UnrecognizedClientException	Token keamanan yang termasuk dalam permintaan tidak valid.	400 Permintaan Buruk

Pengecualian	Pesan	HTTP Kode Status
ValidationException	Nilai parameter input buruk atau di luar jangkauan.	400 Permintaan Buruk

Kode Kesalahan Operasi

Tabel berikut menunjukkan pemetaan antara kode kesalahan AWS Storage Gateway operasi dan APIs yang dapat mengembalikan kode. Semua kode kesalahan operasi dikembalikan dengan salah satu dari dua pengecualian umum— `InternalServerError` dan `InvalidGatewayRequestException` —dijelaskan dalam. [Pengecualian](#)

Kode Kesalahan Operasi	Pesan	Operasi yang Mengembalikan Kode Kesalahan ini
ActivationKeyExpired	Kunci aktivasi yang ditentukan telah kedaluwarsa.	ActivateGateway
ActivationKeyInvalid	Kunci aktivasi yang ditentukan tidak valid.	ActivateGateway
ActivationKeyNotFound	Kunci aktivasi yang ditentukan tidak ditemukan.	ActivateGateway
BandwidthThrottleScheduleNotFound	Throttle bandwidth yang ditentukan tidak ditemukan.	DeleteBandwidthRateLimit
CannotExportSnapshot	Snapshot yang ditentukan tidak dapat diekspor.	CreateCachediSCSIVolume CreateStorediSCSIVolume
InitiatorNotFound	Inisiator yang ditentukan tidak ditemukan.	DeleteChapCredentials

Kode Kesalahan Operasi	Pesan	Operasi yang Mengembalikan Kode Kesalahan ini
DiskAlreadyAllocated	Disk yang ditentukan sudah dialokasikan.	AddCache AddUploadBuffer AddWorkingStorage CreateStorediSCSIVolume
DiskDoesNotExist	Disk yang ditentukan tidak ada.	AddCache AddUploadBuffer AddWorkingStorage CreateStorediSCSIVolume
DiskSizeNotGigAligned	Disk yang ditentukan tidak selaras dengan gigabyte.	CreateStorediSCSIVolume
DiskSizeGreaterThanVolumeMaxSize	Ukuran disk yang ditentukan lebih besar dari ukuran volume maksimum.	CreateStorediSCSIVolume
DiskSizeLessThanVolumeSize	Ukuran disk yang ditentukan kurang dari ukuran volume.	CreateStorediSCSIVolume
DuplicateCertificateInfo	Informasi sertifikat yang ditentukan adalah duplikat.	ActivateGateway

Kode Kesalahan Operasi	Pesan	Operasi yang Mengembalikan Kode Kesalahan ini
GatewayInternalError	Terjadi kesalahan internal gateway.	AddCache AddUploadBuffer AddWorkingStorage CreateCachediSCSIVolume CreateSnapshot CreateStorediSCSIVolume CreateSnapshotFromVolumeRecoveryPoint DeleteBandwidthRateLimit DeleteChapCredentials DeleteVolume DescribeBandwidthRateLimit DescribeCache DescribeCachediSCSIVolumes DescribeChapCredentials DescribeGatewayInformation DescribeMaintenanceStartTime DescribeSnapshotSchedule DescribeStorediSCSIVolumes DescribeWorkingStorage ListLocalDisks

Kode Kesalahan Operasi	Pesan	Operasi yang Mengembalikan Kode Kesalahan ini
		ListVolumes ListVolumeRecoveryPoints ShutdownGateway StartGateway UpdateBandwidthRateLimit UpdateChapCredentials UpdateMaintenanceStartTime UpdateGatewaySoftwareNow UpdateSnapshotSchedule

Kode Kesalahan Operasi	Pesan	Operasi yang Mengembalikan Kode Kesalahan ini
GatewayNotConnected	Gateway yang ditentukan tidak terhubung.	AddCache AddUploadBuffer AddWorkingStorage CreateCachediSCSIVolume CreateSnapshot CreateStorediSCSIVolume CreateSnapshotFromVolumeRecoveryPoint DeleteBandwidthRateLimit DeleteChapCredentials DeleteVolume DescribeBandwidthRateLimit DescribeCache DescribeCachediSCSIVolumes DescribeChapCredentials DescribeGatewayInformation DescribeMaintenanceStartTime DescribeSnapshotSchedule DescribeStorediSCSIVolumes DescribeWorkingStorage ListLocalDisks

Kode Kesalahan Operasi	Pesan	Operasi yang Mengembalikan Kode Kesalahan ini
		ListVolumes ListVolumeRecoveryPoints ShutdownGateway StartGateway UpdateBandwidthRateLimit UpdateChapCredentials UpdateMaintenanceStartTime UpdateGatewaySoftwareNow UpdateSnapshotSchedule

Kode Kesalahan Operasi	Pesan	Operasi yang Mengembalikan Kode Kesalahan ini
GatewayNotFound	Gateway yang ditentukan tidak ditemukan.	AddCache AddUploadBuffer AddWorkingStorage CreateCachediSCSIVolume CreateSnapshot CreateSnapshotFromVolumeRecoveryPoint CreateStorediSCSIVolume DeleteBandwidthRateLimit DeleteChapCredentials DeleteGateway DeleteVolume DescribeBandwidthRateLimit DescribeCache DescribeCachediSCSIVolumes DescribeChapCredentials DescribeGatewayInformation DescribeMaintenanceStartTime DescribeSnapshotSchedule DescribeStorediSCSIVolumes DescribeWorkingStorage

Kode Kesalahan Operasi	Pesan	Operasi yang Mengembalikan Kode Kesalahan ini
		ListLocalDisks
		ListVolumes
		ListVolumeRecoveryPoints
		ShutdownGateway
		StartGateway
		UpdateBandwidthRateLimit
		UpdateChapCredentials
		UpdateMaintenanceStartTime
		UpdateGatewaySoftwareNow
		UpdateSnapshotSchedule

Kode Kesalahan Operasi	Pesan	Operasi yang Mengembalikan Kode Kesalahan ini
GatewayProxyNetworkConnectionBusy	Koneksi jaringan proxy gateway yang ditentukan sibuk.	AddCache AddUploadBuffer AddWorkingStorage CreateCachediSCSIVolume CreateSnapshot CreateSnapshotFromVolumeRecoveryPoint CreateStorediSCSIVolume DeleteBandwidthRateLimit DeleteChapCredentials DeleteVolume DescribeBandwidthRateLimit DescribeCache DescribeCachediSCSIVolumes DescribeChapCredentials DescribeGatewayInformation DescribeMaintenanceStartTime DescribeSnapshotSchedule DescribeStorediSCSIVolumes DescribeWorkingStorage ListLocalDisks

Kode Kesalahan Operasi	Pesan	Operasi yang Mengembalikan Kode Kesalahan ini
		ListVolumes ListVolumeRecoveryPoints ShutdownGateway StartGateway UpdateBandwidthRateLimit UpdateChapCredentials UpdateMaintenanceStartTime UpdateGatewaySoftwareNow UpdateSnapshotSchedule

Kode Kesalahan Operasi	Pesan	Operasi yang Mengembalikan Kode Kesalahan ini
InternalError	Terjadi kesalahan internal.	ActivateGateway AddCache AddUploadBuffer AddWorkingStorage CreateCachediSCSIVolume CreateSnapshot CreateSnapshotFromVolumeRecoveryPoint CreateStorediSCSIVolume DeleteBandwidthRateLimit DeleteChapCredentials DeleteGateway DeleteVolume DescribeBandwidthRateLimit DescribeCache DescribeCachediSCSIVolumes DescribeChapCredentials DescribeGatewayInformation DescribeMaintenanceStartTime DescribeSnapshotSchedule DescribeStorediSCSIVolumes

Kode Kesalahan Operasi	Pesan	Operasi yang Mengembalikan Kode Kesalahan ini
		DescribeWorkingStorage ListLocalDisks ListGateways ListVolumes ListVolumeRecoveryPoints ShutdownGateway StartGateway UpdateBandwidthRateLimit UpdateChapCredentials UpdateMaintenanceStartTime UpdateGatewayInformation UpdateGatewaySoftwareNow UpdateSnapshotSchedule

Kode Kesalahan Operasi	Pesan	Operasi yang Mengembalikan Kode Kesalahan ini
InvalidParameters	Permintaan yang ditentukan berisi parameter yang salah.	ActivateGateway AddCache AddUploadBuffer AddWorkingStorage CreateCachediSCSIVolume CreateSnapshot CreateSnapshotFromVolumeRecoveryPoint CreateStorediSCSIVolume DeleteBandwidthRateLimit DeleteChapCredentials DeleteGateway DeleteVolume DescribeBandwidthRateLimit DescribeCache DescribeCachediSCSIVolumes DescribeChapCredentials DescribeGatewayInformation DescribeMaintenanceStartTime DescribeSnapshotSchedule DescribeStorediSCSIVolumes

Kode Kesalahan Operasi	Pesan	Operasi yang Mengembalikan Kode Kesalahan ini
		DescribeWorkingStorage ListLocalDisks ListGateways ListVolumes ListVolumeRecoveryPoints ShutdownGateway StartGateway UpdateBandwidthRateLimit UpdateChapCredentials UpdateMaintenanceStartTime UpdateGatewayInformation UpdateGatewaySoftwareNow UpdateSnapshotSchedule
LocalStorageLimitExceeded	Batas penyimpanan lokal terlampaui.	AddCache AddUploadBuffer AddWorkingStorage
LunInvalid	Yang ditentukan LUN tidak benar.	CreateStorediSCSIVolume

Kode Kesalahan Operasi	Pesan	Operasi yang Mengembalikan Kode Kesalahan ini
MaximumVolumeCount Exceeded	Jumlah volume maksimum terlampaui.	CreateCachediSCSIVolume CreateStorediSCSIVolume DescribeCachediSCSIVolumes DescribeStorediSCSIVolumes
NetworkConfigurationChanged	Konfigurasi jaringan gateway telah berubah.	CreateCachediSCSIVolume CreateStorediSCSIVolume

Kode Kesalahan Operasi	Pesan	Operasi yang Mengembalikan Kode Kesalahan ini
NotSupported	Operasi yang ditentukan tidak didukung.	ActivateGateway AddCache AddUploadBuffer AddWorkingStorage CreateCachediSCSIVolume CreateSnapshot CreateSnapshotFromVolumeRecoveryPoint CreateStorediSCSIVolume DeleteBandwidthRateLimit DeleteChapCredentials DeleteGateway DeleteVolume DescribeBandwidthRateLimit DescribeCache DescribeCachediSCSIVolumes DescribeChapCredentials DescribeGatewayInformation DescribeMaintenanceStartTime DescribeSnapshotSchedule DescribeStorediSCSIVolumes

Kode Kesalahan Operasi	Pesan	Operasi yang Mengembalikan Kode Kesalahan ini
		DescribeWorkingStorage ListLocalDisks ListGateways ListVolumes ListVolumeRecoveryPoints ShutdownGateway StartGateway UpdateBandwidthRateLimit UpdateChapCredentials UpdateMaintenanceStartTime UpdateGatewayInformation UpdateGatewaySoftwareNow UpdateSnapshotSchedule
OutdatedGateway	Gateway yang ditentukan sudah kedaluwarsa.	ActivateGateway
SnapshotInProgressException	Snapshot yang ditentukan sedang berlangsung.	DeleteVolume
SnapshotIdInvalid	Snapshot yang ditentukan tidak valid.	CreateCachediSCSIVolume CreateStorediSCSIVolume

Kode Kesalahan Operasi	Pesan	Operasi yang Mengembalikan Kode Kesalahan ini
StagingAreaFull	Area pementasan penuh.	CreateCachediSCSIVolume CreateStorediSCSIVolume
TargetAlreadyExists	Target yang ditentukan sudah ada.	CreateCachediSCSIVolume CreateStorediSCSIVolume
TargetInvalid	Target yang ditentukan tidak valid.	CreateCachediSCSIVolume CreateStorediSCSIVolume DeleteChapCredentials DescribeChapCredentials UpdateChapCredentials
TargetNotFound	Target yang ditentukan tidak ditemukan.	CreateCachediSCSIVolume CreateStorediSCSIVolume DeleteChapCredentials DescribeChapCredentials DeleteVolume UpdateChapCredentials

Kode Kesalahan Operasi	Pesan	Operasi yang Mengembalikan Kode Kesalahan ini
UnsupportedOperationForGatewayType	Operasi yang ditentukan tidak valid untuk jenis gateway.	AddCache AddWorkingStorage CreateCachediSCSIVolume CreateSnapshotFromVolumeRecoveryPoint CreateStorediSCSIVolume DeleteSnapshotSchedule DescribeCache DescribeCachediSCSIVolumes DescribeStorediSCSIVolumes DescribeUploadBuffer DescribeWorkingStorage ListVolumeRecoveryPoints
VolumeAlreadyExists	Volume yang ditentukan sudah ada.	CreateCachediSCSIVolume CreateStorediSCSIVolume
VolumeIdInvalid	Volume yang ditentukan tidak valid.	DeleteVolume
VolumeInUse	Volume yang ditentukan sudah digunakan.	DeleteVolume

Kode Kesalahan Operasi	Pesan	Operasi yang Mengembalikan Kode Kesalahan ini
VolumeNotFound	Volume yang ditentukan tidak ditemukan.	CreateSnapshot CreateSnapshotFromVolumeRecoveryPoint DeleteVolume DescribeCachediSCSIVolumes DescribeSnapshotSchedule DescribeStorediSCSIVolumes UpdateSnapshotSchedule
VolumeNotReady	Volume yang ditentukan belum siap.	CreateSnapshot CreateSnapshotFromVolumeRecoveryPoint

Respons Kesalahan

Ketika ada kesalahan, informasi header respons berisi:

- Tipe Konten: aplikasi/ -1.1 x-amz-json
- Kode yang sesuai 4xx atau 5xx HTTP status

Tubuh respons kesalahan berisi informasi tentang kesalahan yang terjadi. Contoh respons kesalahan berikut menunjukkan sintaks keluaran elemen respons yang umum untuk semua respons kesalahan.

```
{
  "__type": "String",
  "message": "String",
  "error":
    { "errorCode": "String",
      "errorDetails": "String"
    }
}
```

```
}
```

Tabel berikut menjelaskan bidang respon JSON kesalahan yang ditunjukkan dalam sintaks sebelumnya.

__jenis

Salah satu pengecualian dari [Pengecualian](#).

Tipe: String

kesalahan

Berisi detail kesalahan API -spesifik. Secara umum kesalahan (yaitu, tidak spesifik untuk apapunAPI), informasi kesalahan ini tidak ditampilkan.

Jenis: Koleksi

errorCode

Salah satu kode kesalahan operasi.

Tipe: String

errorDetails

Bidang ini tidak digunakan dalam versi saat iniAPI.

Tipe: String

pesan

Salah satu pesan kode kesalahan operasi.

Tipe: String

Contoh Respon Kesalahan

JSONBadan berikut dikembalikan jika Anda menggunakan DescribeStoredi SCSIVolumes API dan menentukan input ARN permintaan gateway yang tidak ada.

```
{
  "__type": "InvalidGatewayRequestException",
  "message": "The specified volume was not found.",
}
```

```
"error": {
  "errorCode": "VolumeNotFound"
}
```

JSONIsi berikut dikembalikan jika Storage Gateway menghitung tanda tangan yang tidak cocok dengan tanda tangan yang dikirim dengan permintaan.

```
{
  "__type": "InvalidSignatureException",
  "message": "The request signature we calculated does not match the signature you
provided."
}
```

Operasi di Storage Gateway

Untuk daftar operasi Storage Gateway, lihat [Tindakan](#) dalam AWS Storage Gateway APIReferensi.

Riwayat dokumen untuk Panduan Pengguna Volume Gateway

- APIversi: 2013-06-30
- Pembaruan dokumentasi terbaru: November 24, 2020

Tabel berikut menjelaskan perubahan penting dalam setiap rilis Panduan AWS Storage Gateway Pengguna setelah April 2018. Untuk pemberitahuan tentang pembaruan dokumentasi ini, Anda dapat berlangganan RSS umpan.

Perubahan	Deskripsi	Tanggal
Menambahkan opsi untuk mengaktifkan atau menonaktifkan pembaruan pemeliharaan	Storage Gateway menerima pembaruan pemeliharaan rutin yang dapat mencakup peningkatan sistem operasi dan perangkat lunak, perbaikan untuk mengatasi stabilitas, kinerja, dan keamanan, dan akses ke fitur-fitur baru. Sekarang Anda dapat mengonfigurasi pengaturan untuk mengaktifkan atau menonaktifkan pembaruan ini untuk setiap gateway individu dalam penerapan Anda. Untuk informasi selengkapnya, lihat Mengelola pembaruan gateway menggunakan AWS Storage Gateway konsol .	Juni 6, 2024
Dukungan usang untuk Tape Gateway di Snowball Edge	Tidak mungkin lagi meng-host Tape Gateway di perangkat Snowball Edge.	Maret 14, 2024

[Instruksi yang diperbarui untuk menguji pengaturan gateway Anda menggunakan aplikasi pihak ke-3](#)

Petunjuk untuk menguji penyiapan gateway Anda menggunakan aplikasi pihak ketiga sekarang menjelaskan perilaku yang diharapkan jika gateway Anda dimulai ulang selama pekerjaan pencadangan yang sedang berlangsung. Untuk informasi selengkapnya, lihat .

24 Oktober 2023

[CloudWatch Alarm yang direkomendasikan diperbarui](#)

CloudWatch HealthNotifications Alarm sekarang berlaku untuk dan direkomendasikan untuk semua jenis gateway dan platform host. Pengaturan konfigurasi yang disarankan juga telah diperbarui untuk HealthNotifications danAvailabilityNotifications . Untuk informasi selengkapnya lihat .

2 Oktober 2023

[Panduan Pengguna Pita dan Volume Gateway Terpisah](#)

Panduan Pengguna Storage Gateway, yang sebelumnya berisi informasi tentang jenis tape dan Volume Gateway, telah dibagi menjadi Panduan Pengguna Tape Gateway dan Panduan Pengguna Volume Gateway, masing-masing berisi informasi hanya pada satu jenis gateway. Untuk informasi selengkapnya, lihat [Panduan Pengguna Tape Gateway dan Panduan Pengguna Volume Gateway](#).

Maret 23, 2022

[Prosedur pembuatan gateway yang diperbarui](#)

Prosedur untuk membuat semua jenis gateway menggunakan konsol Storage Gateway telah diperbarui. Untuk informasi selengkapnya, lihat [Membuat Gateway Anda](#).

18 Januari 2022

[Antarmuka Tapes baru](#)

Halaman ikhtisar Tape di AWS Storage Gateway konsol telah diperbarui dengan fitur pencarian dan pemfilteran baru. Semua prosedur yang relevan dalam panduan ini telah diperbarui untuk menggambarkan fungsionalitas baru. Untuk informasi selengkapnya, lihat [Mengelola Gateway Tape Anda](#).

September 23, 2021

[Support untuk Quest NetVault Backup 13 untuk Tape Gateway](#)

Tape Gateways sekarang mendukung Quest NetVault Backup 13 yang berjalan di Microsoft Windows Server 2012 R2 atau Microsoft Windows Server 2016. Untuk informasi selengkapnya, lihat [Menguji Pengaturan Anda dengan Menggunakan NetVault Cadangan Quest](#).

Agustus 22, 2021

[Topik Gateway File S3 dihapus dari panduan Tape dan Volume Gateway](#)

Untuk membantu membuat panduan pengguna untuk Tape Gateway dan Volume Gateway lebih mudah diikuti bagi pelanggan yang menyiapkan jenis gateway masing-masing, beberapa topik yang tidak perlu telah dihapus.

21 Juli 2021

[Support untuk IBM Spectrum Protect 8.1.10 di Windows dan Linux untuk Tape Gateway](#)

Tape Gateways sekarang mendukung IBM Spectrum Protect versi 8.1.10 yang berjalan di Microsoft Windows Server dan Linux. Untuk informasi selengkapnya, lihat [Menguji Pengaturan Anda dengan Menggunakan IBM Spectrum Protect](#).

24 November 2020

[RAMPKepatuhan Fed](#)

Storage Gateway sekarang RAMP sesuai dengan Fed. Untuk informasi selengkapnya, lihat Validasi [untuk Storage Gateway](#).

24 November 2020

[Pelambatan bandwidth berbasis jadwal](#)

Storage Gateway sekarang mendukung pembatasan bandwidth berbasis jadwal untuk tape dan Volume Gateways. Untuk informasi selengkapnya, lihat .

9 November 2020

[Volume cache dan penyimpanan cache lokal Tape Gateways meningkat 4x](#)

Storage Gateway sekarang mendukung cache lokal hingga 64 TB untuk volume cache dan Tape Gateways, meningkatkan kinerja untuk aplikasi lokal dengan menyediakan akses latensi rendah ke kumpulan data kerja yang lebih besar. Untuk informasi selengkapnya, lihat [Ukuran disk lokal yang direkomendasikan untuk gateway Anda](#).

9 November 2020

[Migrasi gerbang](#)

Storage Gateway sekarang mendukung migrasi Volume Gateways yang di-cache ke mesin virtual baru. Untuk informasi selengkapnya, lihat [Memindahkan Volume Cached ke Mesin Virtual Gateway Volume Cached Baru](#).

10 September 2020

[Dukungan untuk kunci retensi pita dan write-once-read-many \(WORM\) perlindungan pita](#)

Storage Gateway mendukung kunci retensi pita pada kaset virtual dan menulis setelah membaca banyak (WORM). Kunci retensi pita memungkinkan Anda menentukan mode dan periode retensi pada kaset virtual yang diarsipkan, mencegahnya dihapus untuk jangka waktu tetap hingga 100 tahun. Ini termasuk kontrol izin tentang siapa yang dapat menghapus kaset atau memodifikasi pengaturan retensi. Untuk informasi selengkapnya, lihat [Menggunakan Kunci Retensi Tape](#). WORM-kaset virtual yang diaktifkan membantu memastikan bahwa data pada kaset aktif di pustaka rekaman virtual Anda tidak dapat ditimpa atau dihapus. Untuk informasi selengkapnya, lihat [Menulis Sekali, Membaca Banyak \(WORM\) Perlindungan Pita](#).

19 Agustus 2020

[Pesan alat perangkat keras melalui konsol](#)

Anda sekarang dapat memesan alat perangkat keras melalui AWS Storage Gateway konsol. Untuk informasi selengkapnya, lihat [Menggunakan Storage Gateway Hardware Appliance](#).

12 Agustus 2020

Support untuk titik akhir Federal Information Processing Standard (FIPS) di Wilayah baru AWS	Anda sekarang dapat mengaktifkan gateway dengan FIPS titik akhir di Wilayah AS Timur (Ohio), AS Timur (Virginia N.), AS Barat (California), AS Barat (Oregon), dan Kanada (Tengah) Wilayah. Untuk informasi selengkapnya, lihat AWS Storage Gateway titik akhir dan kuota di. Referensi Umum AWS	31 Juli 2020
Migrasi gerbang	Storage Gateway sekarang mendukung migrasi tape dan menyimpan Volume Gateways ke mesin virtual baru. Untuk informasi selengkapnya, lihat Memindahkan Data Anda ke Gateway Baru.	31 Juli 2020
Lihat CloudWatch alarm Amazon di konsol Storage Gateway	Anda sekarang dapat melihat CloudWatch alarm di konsol Storage Gateway. Untuk informasi selengkapnya, lihat .	29 Mei 2020
Dukungan untuk titik akhir Standar Pemrosesan Informasi Federal (FIPS)	Anda sekarang dapat mengaktifkan gateway dengan FIPS titik akhir di AWS GovCloud (US) Wilayah. Untuk memilih FIPS titik akhir untuk Volume Gateway, lihat Memilih titik akhir layanan. Untuk memilih FIPS titik akhir untuk Tape Gateway, lihat Connect Tape Gateway Anda ke AWS.	Mei 22, 2020

[AWS Daerah Baru](#)

Storage Gateway sekarang tersedia di Wilayah Afrika (Cape Town) dan Eropa (Milan). Untuk informasi selengkapnya, lihat [AWS Storage Gateway titik akhir dan kuota](#) di. Referensi Umum AWS

7 Mei 2020

[Support untuk kelas penyimpanan S3 Intelligent-Tiering](#)

Storage Gateway sekarang mendukung kelas penyimpanan S3 Intelligent-Tiering. Kelas penyimpanan S3 Intelligent-Tiering mengoptimalkan biaya penyimpanan dengan memindahkan data secara otomatis ke tingkat akses penyimpanan yang paling hemat biaya, tanpa dampak kinerja atau overhead operasional. Untuk informasi selengkapnya, lihat [Kelas penyimpanan untuk mengoptimalkan objek yang sering dan jarang diakses secara otomatis](#) di Panduan Pengguna Layanan Penyimpanan Sederhana Amazon.

30 April 2020

[Kinerja tulis dan baca Tape Gateway meningkat 2x](#)

Storage Gateway meningkatkan kinerja untuk membaca dari dan menulis ke kaset virtual di Tape Gateway sebesar 2x, memungkinkan Anda melakukan pencadangan dan pemulihan lebih cepat daripada sebelumnya. Untuk informasi selengkapnya, lihat [Panduan Kinerja untuk Tape Gateways](#) di Panduan Pengguna Storage Gateway.

23 April 2020

[Support untuk pembuatan tape otomatis](#)

Storage Gateway sekarang menyediakan kemampuan untuk secara otomatis membuat kaset virtual baru. Tape Gateway secara otomatis membuat kaset virtual baru untuk mempertahankan jumlah minimum kaset yang tersedia yang Anda konfigurasi dan kemudian membuat kaset baru ini tersedia untuk diimpor oleh aplikasi cadangan, memungkinkan pekerjaan pencadangan Anda berjalan tanpa gangguan. Untuk informasi selengkapnya, lihat [Membuat Kaset Secara Otomatis](#) di Panduan Pengguna Storage Gateway.

23 April 2020

[AWS Wilayah Baru](#)

Storage Gateway sekarang tersedia di Wilayah AWS GovCloud (AS-Timur). Untuk informasi selengkapnya, lihat [AWS Storage Gateway Titik Akhir dan Kuota](#) di. Referensi Umum AWS

12 Maret 2020

[Dukungan untuk hypervisor Virtual Machine \(\) KVM berbasis Kernel Linux](#)

Storage Gateway sekarang menyediakan kemampuan untuk menyebarkan gateway lokal pada platform KVM virtualisasi. Gateway yang digunakan KVM memiliki semua fungsi dan fitur yang sama dengan gateway lokal yang ada. Untuk informasi selengkapnya, lihat [Hypervisor yang Didukung dan Persyaratan Host](#) di Panduan Pengguna Storage Gateway.

4 Februari 2020

[Support untuk Ketersediaan VMware vSphere Tinggi](#)

Storage Gateway sekarang menyediakan dukungan untuk ketersediaan tinggi VMware untuk membantu melindungi beban kerja penyimpanan terhadap kegagalan perangkat keras, hypervisor, atau jaringan. Untuk informasi selengkapnya, lihat [Menggunakan Ketersediaan VMware vSphere Tinggi dengan Storage Gateway](#) di Panduan Pengguna Storage Gateway. Rilis ini juga mencakup peningkatan kinerja. Untuk informasi selengkapnya, lihat [Performa](#) di Panduan Pengguna Storage Gateway.

20 November 2019

[AWS Wilayah Baru untuk Tape Gateway](#)

Tape Gateway sekarang tersedia di Wilayah Amerika Selatan (Sao Paulo). Untuk informasi selengkapnya, lihat [AWS Storage Gateway Titik Akhir dan Kuota](#) di Referensi Umum AWS

24 September 2019

[Support untuk IBM Spectrum Protect versi 7.1.9 di Linux, dan untuk Tape Gateways peningkatan ukuran pita maksimum menjadi 5 TiB](#)

Tape Gateways sekarang mendukung IBM Spectrum Protect (Tivoli Storage Manager) versi 7.1.9 yang berjalan di Linux, selain berjalan di Microsoft Windows. Untuk informasi selengkapnya, lihat [Menguji Pengaturan Anda dengan Menggunakan IBM Spectrum Protect](#) di Panduan Pengguna Storage Gateway. . Juga, untuk Tape Gateways, ukuran maksimum pita virtual sekarang ditingkatkan dari 2,5 TiB menjadi 5 TiB. Untuk informasi selengkapnya, lihat [Kuota untuk Kaset](#) di Panduan Pengguna Storage Gateway. .

10 September 2019

[Support untuk Amazon CloudWatch Log](#)

Anda sekarang dapat mengonfigurasi File Gateways dengan Amazon CloudWatch Log Groups untuk mendapatkan pemberitahuan tentang kesalahan dan kesehatan gateway Anda dan sumber dayanya. Untuk informasi selengkapnya, lihat [Mendapatkan Pemberitahuan Tentang Kesehatan Gateway dan Kesalahan Dengan Grup CloudWatch Log Amazon](#) di Panduan Pengguna Storage Gateway.

4 September 2019

AWS Wilayah Baru	Storage Gateway sekarang tersedia di Wilayah Asia Pasifik (Hong Kong). Untuk informasi selengkapnya, lihat AWS Storage Gateway Titik Akhir dan Kuota di. Referensi Umum AWS	14 Agustus 2019
AWS Wilayah Baru	Storage Gateway sekarang tersedia di Wilayah Timur Tengah (Bahrain). Untuk informasi selengkapnya, lihat AWS Storage Gateway Titik Akhir dan Kuota di. Referensi Umum AWS	29 Juli 2019
Support untuk mengaktifkan gateway di virtual private cloud () VPC	Anda sekarang dapat mengaktifkan gateway di fileVPC. Anda dapat membuat sambungan pribadi antara perangkat lunak lokal dan infrastruktur penyimpanan berbasis cloud. Untuk informasi selengkapnya, lihat Mengaktifkan Gateway di Virtual Private Cloud .	20 Juni 2019

[Support untuk memindahkan kaset virtual dari S3 Glacier Flexible Retrieval ke S3 Glacier Deep Archive](#)

Anda sekarang dapat memindahkan kaset virtual Anda yang diarsipkan di kelas penyimpanan S3 Glacier Flexible Retrieval ke kelas penyimpanan S3 Glacier Deep Archive untuk penyimpanan data yang hemat biaya dan jangka panjang. Untuk informasi lebih lanjut, lihat [Memindahkan Tape dari S3 Glacier Flexible Retrieval ke S3 Glacier Deep Archive](#).

28 Mei 2019

[SMBdukungan berbagi file untuk Microsoft Windows ACLs](#)

Untuk File Gateways, Anda sekarang dapat menggunakan Microsoft Windows Access Control List (ACLs) untuk mengontrol akses ke Server Message Block (SMB) berbagi file. Untuk informasi selengkapnya, lihat [Menggunakan Microsoft Windows ACLs untuk Mengontrol Akses ke Berbagi SMB File](#).

8 Mei 2019

[Integrasi dengan S3 Glacier Deep Archive](#)

Tape Gateway terintegrasi dengan S3 Glacier Deep Archive. Anda sekarang dapat mengarsipkan kaset virtual di S3 Glacier Deep Archive untuk retensi data jangka panjang. Untuk informasi selengkapnya, lihat [Mengarsipkan Kaset Virtual](#).

27 Maret 2019

[Ketersediaan Storage Gateway Hardware Appliance di Eropa](#)

Storage Gateway Hardware Appliance sekarang tersedia di Eropa. Untuk informasi selengkapnya, lihat [Wilayah Peralatan AWS Storage Gateway Perangkat Keras](#) di Referensi Umum AWS. Selain itu, Anda sekarang dapat meningkatkan penyimpanan yang dapat digunakan pada Storage Gateway Hardware Appliance dari 5 TB menjadi 12 TB dan mengganti kartu jaringan tembaga yang terpasang dengan kartu jaringan serat optik 10 Gigabit. Untuk informasi selengkapnya, lihat [Menyiapkan Peralatan Perangkat Keras Anda](#).

25 Februari 2019

[Integrasi dengan AWS Backup](#)

Storage Gateway terintegrasi dengan AWS Backup. Sekarang Anda dapat menggunakan AWS Backup untuk mencadangkan aplikasi bisnis lokal yang menggunakan volume Storage Gateway untuk penyimpanan yang didukung cloud. Untuk informasi selengkapnya, lihat [Mencadangkan Volume Anda](#).

16 Januari 2019

[Support untuk Bacula Enterprise dan IBM Spectrum Protect](#)

Tape Gateways sekarang mendukung Bacula Enterprise dan IBM Spectrum Protect. Storage Gateway juga sekarang mendukung versi yang lebih baru dari Veritas NetBackup, Veritas Backup Exec dan Quest backup. NetVault Anda sekarang dapat menggunakan aplikasi cadangan ini untuk mencadangkan data Anda ke Amazon S3 dan mengarsipkan langsung ke penyimpanan offline (S3 Glacier Flexible Retrieval atau S3 Glacier Deep Archive). Untuk informasi selengkapnya, lihat [Menggunakan Perangkat Lunak Cadangan untuk Menguji Pengaturan Gateway Anda](#).

13 November 2018

[Support untuk Storage Gateway Hardware Appliance](#)

Storage Gateway Hardware Appliance mencakup perangkat lunak Storage Gateway yang sudah diinstal sebelumnya di server pihak ketiga. Anda dapat mengelola alat dari AWS Management Console. Alat ini dapat meng-host file, tape, dan Volume Gateways. Untuk informasi selengkapnya, lihat [Menggunakan Storage Gateway Hardware Appliance](#).

18 September 2018

[Kompatibilitas dengan Microsoft System Center 2016 Data Protection Manager \(DPM\)](#)

Tape Gateways sekarang kompatibel dengan Microsoft System Center 2016 Data Protection Manager (DPM). Anda sekarang dapat menggunakan Microsoft DPM untuk mencadangkan data Anda ke Amazon S3 dan mengarsipkan langsung ke penyimpanan offline (S3 Glacier Flexible Retrieval atau S3 Glacier Deep Archive). Untuk informasi selengkapnya, lihat [Menguji Pengaturan Anda dengan Menggunakan Microsoft System Center Data Protection Manager](#).

18 Juli 2018

[Dukungan untuk protokol Server Message Block \(SMB\)](#)

File Gateways menambahkan dukungan untuk protokol Server Message Block (SMB) ke berbagi file. Untuk informasi selengkapnya, lihat [Membuat Berbagi File](#).

20 Juni 2018

[Support untuk berbagi file, volume cache, dan enkripsi pita virtual](#)

Anda sekarang dapat menggunakan AWS Key Management Service (AWS KMS) untuk mengenkripsi data yang ditulis ke file share, cache volume, atau virtual tape. Saat ini, Anda dapat melakukan ini dengan menggunakan AWS Storage Gateway API. Untuk informasi selengkapnya, lihat [Enkripsi data menggunakan AWS KMS](#).

Juni 12, 2018

[Support NovaStor DataCenter untuk/Jaringan](#)

Tape Gateways sekarang mendukung /Network. NovaStor DataCenter Anda sekarang dapat menggunakan NovaStor DataCenter / Network versi 6.4 atau 7.1 untuk mencadangkan data Anda ke Amazon S3 dan mengarsipkan langsung ke penyimpanan offline (S3 Glacier Flexible Retrieval atau S3 Glacier Deep Archive). Untuk informasi selengkapnya, lihat [Menguji Pengaturan Anda dengan Menggunakan NovaStor DataCenter / Jaringan](#).

24 Mei 2018

Pembaruan sebelumnya

Tabel berikut menjelaskan perubahan penting dalam setiap rilis Panduan AWS Storage Gateway Pengguna sebelum Mei 2018.

Perubahan	Deskripsi	Tanggal Diubah
Support untuk kelas penyimpanan S3 One Zone_IA	Untuk File Gateways, Anda sekarang dapat memilih S3 One Zone_IA sebagai kelas penyimpanan default untuk berbagi file Anda. Dengan menggunakan kelas penyimpanan ini, Anda dapat menyimpan data objek Anda dalam satu Availability Zone di Amazon S3. Untuk informasi selengkapnya, lihat Membuat berbagi file .	4 April 2018
Wilayah Baru	Tape Gateway sekarang tersedia di Wilayah Asia Pasifik (Singapura). Untuk detail informasi, lihat Wilayah AWS yang mendukung Storage Gateway .	3 April 2018
Support untuk pemberitahuan cache refresh, pembayaran pemohon, dan kalengan ACLs untuk bucket Amazon S3.	<p>Dengan File Gateways, Anda sekarang dapat diberi tahu saat gateway selesai menyegarkan cache untuk bucket Amazon S3 Anda. Untuk informasi selengkapnya, lihat RefreshCache.html di Storage Gateway API Reference.</p> <p>File Gateways sekarang memungkinkan pemohon atau pembaca alih-alih pemilik bucket untuk membayar biaya akses.</p> <p>File Gateways sekarang memungkinkan Anda untuk memberikan kontrol penuh kepada pemilik bucket S3 yang memetakan ke berbagi file. NFS</p> <p>Untuk informasi selengkapnya, lihat Membuat berbagi file.</p>	1 Maret 2018
Support untuk Dell V9.x EMC NetWorker	Tape Gateways sekarang mendukung Dell EMC NetWorker V9.x. Anda sekarang dapat menggunakan Dell EMC NetWorker V9.x untuk mencadangkan data Anda ke Amazon S3 dan mengarsipkan langsung ke penyimpanan offline (S3 Glacier Flexible Retrieval atau S3 Glacier Deep Archive). Untuk informasi	27 Februari 2018

Perubahan	Deskripsi	Tanggal Diubah
	selengkapnya, lihat Menguji Pengaturan Anda dengan Menggunakan Dell EMC NetWorker .	
Wilayah Baru	Storage Gateway sekarang tersedia di Wilayah Eropa (Paris). Untuk detail informasi, lihat Wilayah AWS yang mendukung Storage Gateway .	18 Desember 2017
Support untuk pemberitahuan unggahan file dan tebakan jenisnya MIME	<p>File Gateways sekarang dapat memberi tahu Anda ketika semua file yang ditulis ke berbagi NFS file Anda telah diunggah ke Amazon S3. Untuk informasi selengkapnya, lihat NotifyWhenUploaded di API Referensi Storage Gateway.</p> <p>File Gateways sekarang memungkinkan menebak MIME jenis objek yang diunggah berdasarkan ekstensi file. Untuk informasi selengkapnya, lihat Membuat berbagi file.</p>	21 November 2017
Support untuk VMware ESXi Hypervisor versi 6.5	AWS Storage Gateway sekarang mendukung VMware ESXi Hypervisor versi 6.5. Ini adalah tambahan untuk versi 4.1, 5.0, 5.1, 5.5, dan 6.0. Untuk informasi selengkapnya, lihat Hypervisor dan persyaratan host yang didukung .	13 September 2017
Kompatibilitas dengan Commvault 11	Tape Gateways sekarang kompatibel dengan Commvault 11. Anda sekarang dapat menggunakan Commvault untuk mencadangkan data Anda ke Amazon S3 dan mengarsipkan langsung ke penyimpanan offline (S3 Glacier Flexible Retrieval atau S3 Glacier Deep Archive). Untuk informasi selengkapnya, lihat Menguji Pengaturan Anda dengan Menggunakan Commvault .	12 September 2017

Perubahan	Deskripsi	Tanggal Diubah
Dukungan File Gateway untuk Microsoft Hyper-V hypervisor	Anda sekarang dapat menerapkan File Gateway pada hypervisor Microsoft Hyper-V. Untuk informasi, lihat Hypervisor dan persyaratan host yang didukung .	22 Juni 2017
Support untuk pengambilan tape tiga hingga lima jam dari arsip	Untuk Tape Gateway, Anda sekarang dapat mengambil kaset Anda dari arsip dalam tiga hingga lima jam. Anda juga dapat menentukan jumlah data yang ditulis ke rekaman Anda dari aplikasi cadangan atau pustaka rekaman virtual Anda (VTL). Untuk informasi selengkapnya, lihat Melihat Penggunaan Tape .	23 Mei 2017
Wilayah Baru	Storage Gateway sekarang tersedia di Wilayah Asia Pasifik (Mumbai). Untuk detail informasi, lihat Wilayah AWS yang mendukung Storage Gateway .	02 Mei 2017
Pembaruan untuk pengaturan berbagi file Support untuk penyegaran cache untuk berbagi file	File Gateways sekarang menambahkan opsi mount ke pengaturan berbagi file. Sekarang Anda dapat mengatur opsi squash dan read-only untuk berbagi file Anda. Untuk informasi selengkapnya, lihat Membuat berbagi file . File Gateways sekarang dapat menemukan objek di bucket Amazon S3 yang ditambahkan atau dihapus sejak gateway terakhir mencantumkan konten bucket dan menyimpan hasilnya dalam cache. Untuk informasi lebih lanjut, lihat RefreshCached di API Referensi.	28 Maret 2017
Support untuk mengkloning volume	Untuk Volume Gateways yang di-cache, AWS Storage Gateway sekarang mendukung kemampuan untuk mengkloning volume dari volume yang ada. Untuk informasi selengkapnya, lihat Mengkloning Volume .	16 Maret 2017

Perubahan	Deskripsi	Tanggal Diubah
Support untuk File Gateways di Amazon EC2	AWS Storage Gateway sekarang menyediakan kemampuan untuk menyebarkan File Gateway di AmazonEC2. Anda dapat meluncurkan File Gateway di Amazon EC2 menggunakan Storage Gateway Amazon Machine Image (AMI) yang sekarang tersedia sebagai komunitasAMI. Untuk informasi tentang cara membuat Gateway File dan menerapkannya pada EC2 instance, lihat Membuat dan mengaktifkan Gateway File Amazon S3 atau Membuat dan mengaktifkan FSx Amazon File Gateway . Untuk informasi tentang cara meluncurkan Gateway FileAMI, lihat Menerapkan Gateway File S3 di EC2 host Amazon atau Menerapkan Gateway FSx File di host Amazon . EC2	Februari 08, 2017
Kompatibilitas dengan Arcserve 17	Tape Gateway sekarang kompatibel dengan Arcserve 17. Anda sekarang dapat menggunakan Arcserve untuk mencadangkan data Anda ke Amazon S3 dan mengarsipkan langsung ke S3 Glacier Flexible Retrieval. Untuk informasi selengkapnya, lihat Menguji Pengaturan Anda dengan Menggunakan Arcserve Backup r17.0 .	17 Januari 2017
Wilayah Baru	Storage Gateway sekarang tersedia di Wilayah UE (London). Untuk detail informasi, lihat Wilayah AWS yang mendukung Storage Gateway .	13 Desember 2016
Wilayah Baru	Storage Gateway sekarang tersedia di Wilayah Kanada (Tengah). Untuk detail informasi, lihat Wilayah AWS yang mendukung Storage Gateway .	Desember 08, 2016

Perubahan	Deskripsi	Tanggal Diubah
Support untuk File Gateway	Selain Volume Gateways dan Tape Gateway, Storage Gateway sekarang menyediakan File Gateway. File Gateway menggabungkan layanan dan perangkat lunak virtual, memungkinkan Anda untuk menyimpan dan mengambil objek di Amazon S3 menggunakan protokol file standar industri seperti Network File System (NFS). NFS Gateway menyediakan akses ke objek di Amazon S3 sebagai file pada titik NFS pemasangan.	29 November 2016
Backup Exec 16	Tape Gateway sekarang kompatibel dengan Backup Exec 16. Anda sekarang dapat menggunakan Backup Exec 16 untuk mencadangkan data Anda ke Amazon S3 dan mengarsipkan langsung ke penyimpanan offline (S3 Glacier Flexible Retrieval atau S3 Glacier Deep Archive). Untuk informasi selengkapnya, lihat Menguji Pengaturan Anda dengan Menggunakan Veritas Backup Exec .	Selasa, 07 Nopember 2016
Kompatibilitas dengan Micro Focus (HPE) Data Protector 9.x	Tape Gateway sekarang kompatibel dengan Micro Focus (HPE) Data Protector 9.x. Anda sekarang dapat menggunakan Pelindung HPE Data untuk mencadangkan data Anda ke Amazon S3 dan mengarsipkan langsung ke S3 Glacier Flexible Retrieval. Untuk informasi selengkapnya, lihat Menguji Pengaturan Anda dengan Menggunakan Pelindung Data Fokus Mikro (HPE) .	2 November 2016
Wilayah Baru	Storage Gateway sekarang tersedia di Wilayah AS Timur (Ohio). Untuk detail informasi, lihat Wilayah AWS yang mendukung Storage Gateway .	17 Oktober 2016

Perubahan	Deskripsi	Tanggal Diubah
Desain ulang konsol Storage Gateway	Storage Gateway Management Console telah didesain ulang agar lebih mudah mengonfigurasi, mengelola, dan memantau gateway, volume, dan kaset virtual Anda. Antarmuka pengguna sekarang menyediakan tampilan yang dapat difilter dan menyediakan tautan langsung ke AWS layanan terintegrasi seperti CloudWatch dan AmazonEBS. Untuk informasi selengkapnya, lihat Mendaftar untuk AWS Storage Gateway .	30 Agustus 2016
Kompatibilitas dengan Veeam Backup & Replication V9 Update 2 atau yang lebih baru	Tape Gateway sekarang kompatibel dengan Veeam Backup & Replication V9 Update 2 atau yang lebih baru (yaitu, versi 9.0.0.1715 atau yang lebih baru). Anda sekarang dapat menggunakan Veeam Backup Replication V9 Update 2 atau yang lebih baru untuk mencadangkan data Anda ke Amazon S3 dan mengarsipkan langsung ke penyimpanan offline (S3 Glacier Flexible Retrieval atau S3 Glacier Deep Archive). Untuk informasi selengkapnya, lihat Menguji Pengaturan Anda dengan Menggunakan Cadangan & Replikasi Veeam .	Agustus 15, 2016
Volume dan snapshot yang lebih panjang IDs	Storage Gateway memperkenalkan lebih lama IDs untuk volume dan snapshot. Anda dapat mengaktifkan format ID yang lebih panjang untuk volume, snapshot, dan AWS sumber daya lain yang didukung. Untuk informasi selengkapnya, lihat Memahami Sumber Daya dan Sumber Daya Storage Gateway IDs .	25 April 2016

Perubahan	Deskripsi	Tanggal Diubah
<p>Wilayah Baru</p> <p>Support untuk penyimpanan hingga ukuran 512 TiB untuk volume yang disimpan</p> <p>Pembaruan dan penyempurnaan gateway lainnya ke konsol lokal Storage Gateway</p>	<p>Tape Gateway sekarang tersedia di Wilayah Asia Pasifik (Seoul). Untuk informasi selengkapnya, lihat Wilayah AWS yang mendukung Storage Gateway.</p> <p>Untuk volume tersimpan, Anda sekarang dapat membuat hingga 32 volume penyimpanan hingga 16 TiB dalam ukuran masing-masing, untuk penyimpanan maksimum 512 TiB. Untuk informasi selengkapnya, lihat Arsitektur volume tersimpan dan AWS Storage Gateway kuota.</p> <p>Ukuran total semua kaset di perpustakaan pita virtual ditingkatkan menjadi 1 PiB. Untuk informasi selengkapnya, lihat AWS Storage Gateway kuota.</p> <p>Sekarang Anda dapat mengatur kata sandi untuk konsol lokal VM Anda di Storage Gateway Console. Untuk informasi, lihat Mengatur Kata Sandi Konsol Lokal dari Storage Gateway Console.</p>	21 Maret 2016
<p>Kompatibilitas dengan untuk Dell 8.x EMC NetWorker</p>	<p>Tape Gateway sekarang kompatibel dengan Dell EMC NetWorker 8.x. Anda sekarang dapat menggunakan Dell EMC NetWorker untuk mencadangkan data Anda ke Amazon S3 dan mengarsipkan langsung ke penyimpanan offline (S3 Glacier Flexible Retrieval atau S3 Glacier Deep Archive). Untuk informasi selengkapnya, lihat Menguji Pengaturan Anda dengan Menggunakan Dell EMC NetWorker.</p>	29 Februari 2016

Perubahan	Deskripsi	Tanggal Diubah
Support untuk VMware ESXi Hypervisor versi 6.0 dan Red Hat Enterprise Linux 7 i inisiator SCSI	AWS Storage Gateway sekarang mendukung VMware ESXi Hypervisor versi 6.0 dan Red Hat Enterprise Linux 7 i inisiator. SCSI Untuk informasi selengkapnya, silakan lihat Hypervisor dan persyaratan host yang didukung dan Didukung i SCSI inisiator .	Oktober 20, 2015
Restrukturisasi konten	Rilis ini mencakup peningkatan ini: Dokumentasi sekarang menyertakan bagian Mengelola Gateway Aktif Anda yang menggabungkan tugas manajemen yang umum untuk semua solusi gateway. Berikut ini, Anda dapat menemukan petunjuk tentang bagaimana Anda dapat mengelola gateway Anda setelah Anda menerapkan dan mengaktifkannya. Untuk informasi selengkapnya, lihat Mengelola Gateway Anda .	

Perubahan	Deskripsi	Tanggal Diubah
<p>Support untuk penyimpanan hingga 1.024 TiB dalam ukuran untuk volume cache</p> <p>Support untuk tipe adaptor jaringan VMXNET3 (10 GbE) di hypervisor VMware ESXi</p> <p>Peningkatan kinerja</p> <p>Berbagai penyempurnaan dan pembaruan ke konsol lokal Storage Gateway</p>	<p>Untuk volume cache, Anda sekarang dapat membuat hingga 32 volume penyimpanan masing-masing hingga 32 TiB untuk penyimpanan maksimum 1.024 TiB. Untuk informasi selengkapnya, lihat Arsitektur volume cache dan AWS Storage Gateway kuota.</p> <p>Jika gateway Anda di-host di VMware ESXi hypervisor, Anda dapat mengkonfigurasi ulang gateway untuk menggunakan jenis adaptor. VMXNET3 Untuk informasi selengkapnya, lihat Mengkonfigurasi Adaptor Jaringan untuk Gateway Anda.</p> <p>Tingkat upload maksimum untuk Storage Gateway telah meningkat menjadi 120 MB per detik, dan tingkat unduhan maksimum telah meningkat menjadi 20 MB per detik.</p> <p>Konsol lokal Storage Gateway telah diperbarui dan disempurnakan dengan fitur tambahan untuk membantu Anda melakukan tugas pemeliharaan. Untuk informasi selengkapnya, lihat Mengkonfigurasi Jaringan Gateway Anda.</p>	16 September 2015
Dukungan untuk penandaan	Storage Gateway sekarang mendukung penandaan sumber daya. Anda sekarang dapat menambahkan tag ke gateway, volume, dan kaset virtual untuk membuatnya lebih mudah dikelola. Untuk informasi selengkapnya, lihat Menandai Sumber Daya Storage Gateway .	September 2, 2015

Perubahan	Deskripsi	Tanggal Diubah
Kompatibilitas dengan Quest (sebelumnya Dell) Backup 10.0 NetVault	Tape Gateway sekarang kompatibel dengan Quest NetVault Backup 10.0. Anda sekarang dapat menggunakan Quest NetVault Backup 10.0 untuk mencadangkan data Anda ke Amazon S3 dan mengarsipkan langsung ke penyimpanan offline (S3 Glacier Flexible Retrieval atau S3 Glacier Deep Archive). Untuk informasi selengkapnya, lihat Menguji Pengaturan Anda dengan Menggunakan NetVault Cadangan Quest .	22 Juni 2015

Perubahan	Deskripsi	Tanggal Diubah
Support untuk volume penyimpanan 16 TiB untuk pengaturan gateway volume tersimpan	Storage Gateway sekarang mendukung volume penyimpanan 16 TiB untuk pengaturan gateway volume tersimpan. Anda sekarang dapat membuat 12 volume penyimpanan 16 TiB untuk penyimpanan maksimum 192 TiB. Untuk informasi selengkapnya, lihat Arsitektur volume tersimpan .	3 Juni 2015
Support untuk pemeriksaan sumber daya sistem pada konsol lokal Storage Gateway	Anda sekarang dapat menentukan apakah sumber daya sistem Anda (CPU virtual, ukuran volume root, dan RAM) cukup untuk gateway Anda berfungsi dengan baik. Untuk informasi selengkapnya, lihat Melihat Status Sumber Daya Sistem Gateway Anda atau Melihat Status Sumber Daya Sistem Gateway Anda .	
Support untuk Red Hat Enterprise Linux 6 i SCSI inisiator	Storage Gateway sekarang mendukung SCSI inisiator Red Hat Enterprise Linux 6 i. Untuk informasi selengkapnya, lihat Persyaratan untuk mengatur Volume Gateway .	
	<p>Rilis ini mencakup peningkatan dan pembaruan Storage Gateway berikut:</p> <ul style="list-style-type: none">• Dari konsol Storage Gateway, Anda sekarang dapat melihat tanggal dan waktu pembaruan perangkat lunak terakhir yang berhasil diterapkan ke gateway Anda. Untuk informasi selengkapnya, lihat Mengelola pembaruan gateway.• Storage Gateway sekarang menyediakan yang dapat API Anda gunakan untuk mencantumkan SCSI inisiator i yang terhubung ke volume	

Perubahan	Deskripsi	Tanggal Diubah
	penyimpanan Anda. Untuk informasi lebih lanjut, lihat ListVolumeInitiators di API referensi.	
Support untuk Microsoft Hyper-V hypervisor versi 2012 dan 2012 R2	Storage Gateway sekarang mendukung Microsoft Hyper-V hypervisor versi 2012 dan 2012 R2. Ini adalah tambahan untuk dukungan untuk Microsoft Hyper-V hypervisor versi 2008 R2. Untuk informasi selengkapnya, lihat Hypervisor dan persyaratan host yang didukung .	30 April 2015
Kompatibilitas dengan Symantec Backup Exec 15	Tape Gateway sekarang kompatibel dengan Symantec Backup Exec 15. Anda sekarang dapat menggunakan Symantec Backup Exec 15 untuk mencadangkan data Anda ke Amazon S3 dan mengarsipkan langsung ke penyimpanan offline (S3 Glacier Flexible Retrieval atau S3 Glacier Deep Archive). Untuk informasi selengkapnya, lihat Menguji Pengaturan Anda dengan Menggunakan Veritas Backup Exec .	April 6, 2015
CHAP dukungan otentikasi untuk volume penyimpanan	Storage Gateway sekarang mendukung konfigurasi CHAP otentikasi untuk volume penyimpanan. Untuk informasi selengkapnya, lihat Mengkonfigurasi CHAP autentikasi untuk volume Anda .	2 April 2015
Support untuk VMware ESXi Hypervisor versi 5.1 dan 5.5	Storage Gateway sekarang mendukung VMware ESXi Hypervisor versi 5.1 dan 5.5. Ini sebagai tambahan untuk dukungan untuk VMware ESXi Hypervisor versi 4.1 dan 5.0. Untuk informasi selengkapnya, lihat Hypervisor dan persyaratan host yang didukung .	Maret 30, 2015

Perubahan	Deskripsi	Tanggal Diubah
Support untuk CHKDSK utilitas Windows	Storage Gateway sekarang mendukung CHKDSK utilitas Windows. Anda dapat menggunakan utilitas ini untuk memverifikasi integritas volume Anda dan memperbaiki kesalahan pada volume. Untuk informasi selengkapnya, lihat Memecahkan masalah volume .	Maret 04, 2015
Integrasi dengan AWS CloudTrail untuk menangkap API panggilan	<p>Storage Gateway sekarang terintegrasi dengan AWS CloudTrail. AWS CloudTrail menangkap API panggilan yang dilakukan oleh atau atas nama Storage Gateway di akun Amazon Web Services Anda dan mengirimkan file log ke bucket Amazon S3 yang Anda tentukan. Untuk informasi selengkapnya, lihat Logging dan Monitoring di AWS Storage Gateway.</p> <p>Rilis ini mencakup peningkatan dan pembaruan Storage Gateway berikut:</p> <ul style="list-style-type: none">• Kaset virtual yang memiliki data kotor dalam penyimpanan cache (yaitu, yang berisi konten yang belum diunggah AWS) sekarang dipulihkan ketika drive cache gateway berubah. Untuk informasi selengkapnya, lihat Memulihkan Pita Virtual Dari Gerbang yang Tidak Dapat Dipulihkan.	Desember 16, 2014

Perubahan	Deskripsi	Tanggal Diubah
Kompatibilitas dengan perangkat lunak cadangan tambahan dan medium changer	<p>Tape Gateway sekarang kompatibel dengan perangkat lunak cadangan berikut:</p> <ul style="list-style-type: none">• Eksekutif Cadangan Symantec 2014• Manajer Perlindungan Data Microsoft System Center 2012 R2• Veeam Backup & Replikasi V7• Veeam Backup & Replikasi V8 <p>Anda sekarang dapat menggunakan empat produk perangkat lunak cadangan ini dengan pustaka pita virtual Storage Gateway (VTL) untuk mencadangkan ke Amazon S3 dan mengarsipkan langsung ke penyimpanan offline (S3 Glacier Flexible Retrieval atau S3 Glacier Deep Archive). Untuk informasi selengkapnya, lihat Menggunakan Perangkat Lunak Cadangan untuk Menguji Pengaturan Gateway Anda.</p> <p>Storage Gateway sekarang menyediakan medium changer tambahan yang bekerja dengan perangkat lunak cadangan baru.</p> <p>Rilis ini mencakup berbagai AWS Storage Gateway perbaikan dan pembaruan.</p>	November 3, 2014
Wilayah Eropa (Frankfurt)	Storage Gateway sekarang tersedia di Wilayah Eropa (Frankfurt). Untuk detail informasi, lihat Wilayah AWS yang mendukung Storage Gateway .	23 Oktober 2014

Perubahan	Deskripsi	Tanggal Diubah
Restrukturisasi konten	Membuat bagian Memulai yang umum untuk semua solusi gateway. Setelah itu, Anda dapat menemukan petunjuk bagi Anda untuk mengunduh, menyebarkan, dan mengaktifkan gateway. Setelah menerapkan dan mengaktifkan gateway, Anda dapat melanjutkan ke instruksi lebih lanjut khusus untuk volume tersimpan, volume cache, dan pengaturan Tape Gateway. Untuk informasi selengkapnya, lihat Membuat Gateway Tape .	19 Mei 2014
Kompatibilitas dengan Symantec Backup Exec 2012	Tape Gateway sekarang kompatibel dengan Symantec Backup Exec 2012. Anda sekarang dapat menggunakan Symantec Backup Exec 2012 untuk mencadangkan data Anda ke Amazon S3 dan mengarsipkan langsung ke penyimpanan offline (S3 Glacier Flexible Retrieval atau S3 Glacier Deep Archive). Untuk informasi selengkapnya, lihat Menguji Pengaturan Anda dengan Menggunakan Veritas Backup Exec .	28 April 2014

Perubahan	Deskripsi	Tanggal Diubah
<p>Support untuk Windows Server Failover Clustering</p> <p>Support untuk VMware ESX inisiator</p> <p>Support untuk melakukan tugas konfigurasi di konsol lokal Storage Gateway</p>	<ul style="list-style-type: none"> Storage Gateway sekarang mendukung menghubungkan beberapa host ke volume yang sama jika host mengoordinasikan akses dengan menggunakan Windows Server Failover Clustering (WSFC). Namun, Anda tidak dapat menghubungkan beberapa host ke volume yang sama tanpa menggunakan WSFC. Storage Gateway sekarang memungkinkan Anda untuk mengelola konektivitas penyimpanan langsung melalui ESX host Anda. Ini memberikan alternatif untuk menggunakan inisiator yang tinggal di OS tamu Anda VMs. Storage Gateway sekarang menyediakan dukungan untuk melakukan tugas konfigurasi di konsol lokal Storage Gateway. Untuk informasi tentang melakukan tugas konfigurasi pada gateway yang digunakan di lokasi, lihat atau Melakukan Tugas di Konsol Lokal VM Melakukan Tugas di Konsol Lokal VM Untuk informasi tentang melakukan tugas konfigurasi pada gateway yang digunakan pada EC2 instance, lihat atau Melakukan Tugas di Konsol EC2 Lokal Amazon Melakukan Tugas di Konsol EC2 Lokal Amazon 	<p>Januari 31, 2014</p>

Perubahan	Deskripsi	Tanggal Diubah
Support untuk virtual tape library (VTL) dan pengenalan API versi 2013-06-30	<p>Storage Gateway menghubungkan perangkat lunak lokal dengan penyimpanan berbasis cloud untuk mengintegrasikan lingkungan TI lokal Anda dengan infrastruktur penyimpanan. AWS Selain Volume Gateways (volume cache dan volume tersimpan), Storage Gateway sekarang mendukung gateway—virtual tape library (). VTL Anda dapat mengkonfigurasi Tape Gateway dengan hingga 10 drive tape virtual per gateway. Setiap tape drive virtual merespons set SCSI perintah, sehingga aplikasi backup lokal Anda yang ada akan bekerja tanpa modifikasi. Untuk informasi selengkapnya, lihat topik berikut di Panduan AWS Storage Gateway Pengguna.</p> <ul style="list-style-type: none">• Untuk ikhtisar arsitektur, lihat Cara kerja Tape Gateway (arsitektur).• Untuk memulai dengan Tape Gateway, lihat Membuat Gateway Tape.	5 November 2013
Support untuk Microsoft Hyper-V	<p>Storage Gateway sekarang menyediakan kemampuan untuk menyebarkan gateway lokal pada platform virtualisasi Microsoft Hyper-V. Gateway yang digunakan di Microsoft Hyper-V memiliki semua fungsi dan fitur yang sama dengan Storage Gateway lokal yang ada. Untuk mulai menerapkan gateway dengan Microsoft Hyper-V, lihat Hypervisor dan persyaratan host yang didukung</p>	April 10, 2013

Perubahan	Deskripsi	Tanggal Diubah
Support untuk menerapkan gateway di Amazon EC2	Storage Gateway sekarang menyediakan kemampuan untuk menerapkan gateway di Amazon Elastic Compute Cloud (AmazonEC2). Anda dapat meluncurkan instance gateway di Amazon EC2 menggunakan Storage Gateway AMI yang tersedia di AWS Marketplace . Untuk mulai menerapkan gateway menggunakan Storage GatewayAMI, lihat Menerapkan EC2 instans Amazon untuk meng-host Volume Gateway Anda .	Januari 15, 2013

Perubahan	Deskripsi	Tanggal Diubah
Support untuk volume cache dan pengenalan API Versi 2012-06-30	<p>Dalam rilis ini, Storage Gateway memperkenalkan dukungan untuk volume cache. Volume cache meminimalkan kebutuhan untuk menskalakan infrastruktur penyimpanan lokal Anda, sambil tetap menyediakan aplikasi Anda dengan akses latensi rendah ke data aktifnya. Anda dapat membuat volume penyimpanan hingga 32 TiB dan memasangnya sebagai SCSI perangkat i dari server aplikasi lokal Anda. Data yang ditulis ke volume cache disimpan di Amazon Simple Storage Service (Amazon S3), dengan hanya cache data yang baru saja ditulis dan baru dibaca yang disimpan secara lokal di perangkat keras penyimpanan lokal Anda. Volume cache memungkinkan Anda memanfaatkan Amazon S3 untuk data di mana latensi pengambilan yang lebih tinggi dapat diterima, seperti untuk data yang lebih lama dan jarang diakses, sambil mempertahankan penyimpanan lokal untuk data yang memerlukan akses latensi rendah.</p> <p>Dalam rilis ini, Storage Gateway juga memperkenalkan API versi baru yang, selain mendukung operasi saat ini, menyediakan operasi baru untuk mendukung volume cache.</p> <p>Untuk informasi selengkapnya tentang dua solusi Storage Gateway, lihat Cara kerja Volume Gateway (arsitektur).</p> <p>Anda juga dapat mencoba pengaturan pengujian. Untuk petunjuk, lihat Membuat Gateway Tape.</p>	Oktober 29, 2012

Perubahan	Deskripsi	Tanggal Diubah
API dan IAM dukungan	<p>Dalam rilis ini, Storage Gateway memperkenalkan API dukungan serta dukungan untuk AWS Identity and Access Management (IAM).</p> <ul style="list-style-type: none">• API dukungan- Anda sekarang dapat secara terprogram mengkonfigurasi dan mengelola sumber daya Storage Gateway Anda. Untuk informasi selengkapnya tentang API, lihat API Referensi untuk Storage Gateway di Panduan AWS Storage Gateway Pengguna.• IAM support — AWS Identity and Access Management (IAM) memungkinkan Anda membuat pengguna dan mengelola akses pengguna ke sumber daya Storage Gateway Anda melalui IAM kebijakan. Untuk contoh IAM kebijakan, lihat Identity and Access Management untuk AWS Storage Gateway. Untuk informasi selengkapnya IAM, lihat AWS Identity and Access Management (IAM) halaman detail.	9 Mei 2012
Dukungan IP statis	<p>Anda sekarang dapat menentukan IP statis untuk gateway lokal Anda. Untuk informasi selengkapnya, lihat Mengkonfigurasi Jaringan Gateway Anda.</p>	Maret 5, 2012
Panduan baru	<p>Ini adalah rilis pertama Panduan AWS Storage Gateway Pengguna.</p>	Januari 24, 2012

Catatan rilis untuk perangkat lunak alat Volume Gateway

Catatan rilis ini menjelaskan fitur, peningkatan, dan perbaikan baru dan yang diperbarui yang disertakan dengan setiap versi alat Volume Gateway. Setiap versi perangkat lunak diidentifikasi berdasarkan tanggal rilis dan nomor versi unik.

Anda dapat menentukan nomor versi perangkat lunak gateway dengan memeriksa halaman Detailnya di konsol Storage Gateway, atau dengan memanggil

[DescribeGatewayInformation](#) API tindakan menggunakan AWS CLI perintah yang mirip dengan berikut ini:

```
aws storagegateway describe-gateway-information --gateway-arn
"arn:aws:storagegateway:us-west-2:123456789012:gateway/sgw-12A3456B"
```

Nomor versi dikembalikan di `SoftwareVersion` bidang API respons.

Note

Gateway tidak akan melaporkan informasi versi perangkat lunak dalam keadaan berikut:

- Gateway sedang offline.
- Gateway menjalankan perangkat lunak lama yang tidak mendukung pelaporan versi.
- Jenis gateway adalah FSx File Gateway.

Untuk informasi selengkapnya tentang pembaruan, termasuk cara mengubah pemeliharaan otomatis default dan jadwal pembaruan untuk gateway, lihat [Mengelola Pembaruan Gateway Menggunakan Konsol Gateway AWS Penyimpanan](#).

Tanggal rilis	Versi Perangkat Lunak	Catatan Rilis
2024-07-29	2.10.0	<ul style="list-style-type: none">• Pembaruan sistem operasi untuk gateway baru dan yang sudah ada• Perbaikan dan penyempurnaan bug lain-lain

Tanggal rilis	Versi Perangkat Lunak	Catatan Rilis
2024-06-17	2.9.2	<ul style="list-style-type: none">• Pembaruan sistem operasi untuk gateway baru dan yang sudah ada
2024-05-28	2.9.0	<ul style="list-style-type: none">• Mengurangi waktu restart gateway selama pembaruan perangkat lunak• Mengurangi jumlah data yang ditransfer untuk memperkirakan bandwidth jaringan
2024-05-08	2.8.3	<ul style="list-style-type: none">• Mengatasi masalah konektivitas cloud saat menggunakan SOCKS5 proxy
2024-04-10	2.8.1	<ul style="list-style-type: none">• Mengatasi masalah penggunaan memori yang diperkenalkan di 2.8.0• Pembaruan patch keamanan• Proses pembaruan perangkat lunak yang ditingkatkan• Mengatasi komponen Network Time Protocol (NTP) yang hilang untuk gateway baru
2024-03-06	2.8.0	<ul style="list-style-type: none">• Pembaruan sistem operasi untuk gateway baru• Pembaruan patch keamanan

Tanggal rilis	Versi Perangkat Lunak	Catatan Rilis
2023-12-19	2.7.0	<ul style="list-style-type: none">• Pembaruan sistem operasi untuk gateway baru
2023-12-14	2.6.6	<ul style="list-style-type: none">• Rilis pemeliharaan