



マルチテナント SaaS 認可とAPIアクセスコントロール: 実装オプションとベストプラクティス

# AWS 規範ガイドンス



# AWS 規範ガイド: マルチテナント SaaS 認可とAPIアクセスコントロール: 実装オプションとベストプラクティス

Copyright © 2024 Amazon Web Services, Inc. and/or its affiliates. All rights reserved.

Amazon の商標およびトレードドレスは、Amazon 以外の製品およびサービスに使用することはできません。また、お客様に誤解を与える可能性がある形式で、または Amazon の信用を損なう形式で使用することもできません。Amazon が所有していないその他のすべての商標は、Amazon との提携、関連、支援関係の有無にかかわらず、それら該当する所有者の資産です。

# Table of Contents

序章 .....	1
ターゲットを絞ったビジネス成果 .....	2
テナント分離とマルチテナント認証 .....	3
アクセスコントロールのタイプ .....	4
RBAC .....	4
ABAC .....	4
RBAC-ABAC ハイブリッドアプローチ .....	5
アクセスコントロールモデルの比較 .....	5
PDP の実装 .....	6
Amazon Verified Permissions の使用 .....	6
Cedar の概要 .....	8
例 1: Verified Permissions と Cedar を使用した基本的な ABAC .....	9
例 2: Verified Permissions と Cedar を使用した基本的な RBAC .....	15
例 3: RBAC によるマルチテナントアクセスコントロール .....	18
例 4: RBAC と ABAC によるマルチテナントアクセスコントロール .....	23
例 5: Verified Permissions と Cedar による UI フィルタリング .....	28
OPA の使用 .....	30
Rego の概要 .....	32
例 1: OPA と Rego を使用した基本的な ABAC .....	33
例 2: OPA と Rego を使用したマルチテナントアクセスコントロールとユーザー定義 RBAC .....	37
例 3: OPA と Rego を使用した RBAC と ABAC のマルチテナントアクセスコントロール .....	41
例 4: OPA と Rego による UI フィルタリング .....	43
カスタムポリシーエンジンの使用 .....	46
PEP の実装 .....	47
承認決定のリクエスト .....	47
承認決定の評価 .....	48
マルチテナント SaaS アーキテクチャの設計モデル .....	49
Amazon Verified Permissions の使用 .....	49
APIs での PEPs での一元化された PDP の使用 .....	49
Cedar SDK の使用 .....	51
OPA の使用 .....	51
APIs での PEPs での一元化された PDP の使用 .....	51
APIs での PEPsでの分散 PDP の使用 .....	54

分散 PDP をライブラリとして使用する .....	56
Amazon Verified Permissions マルチテナント設計に関する考慮事項 .....	57
テナントオンボーディングとユーザーテナント登録 .....	58
テナントごとのポリシーストア .....	58
1 つの共有マルチテナントポリシーストア .....	64
階層型デプロイモデル .....	69
OPA マルチテナント設計に関する考慮事項 .....	72
集中型デプロイパターンと分散型デプロイパターンの比較 .....	72
OPA ドキュメントモデルによるテナント分離 .....	73
テナントオンボーディング .....	75
DevOps、PDP のデータのモニタリング、ログ記録、取得 .....	78
Amazon Verified Permissions での PDP の外部データの取得 .....	79
OPA での PDP の外部データの取得 .....	81
OPA バンドル .....	81
OPA レプリケーション (データのプッシュ) .....	81
OPA 動的データ取得 .....	82
OPA での実装に認証サービスを使用する .....	82
テナントのデータの分離とプライバシーに関する推奨事項 .....	83
Amazon Verified Permissions .....	84
OPA .....	84
ベストプラクティス .....	85
アプリケーションに適したアクセスコントロールモデルを選択する .....	85
PDP の実装 .....	85
アプリケーション内のすべての API に PEPs を実装する .....	85
PDP のポリシーエンジンとして Amazon Verified Permissions または OPA を使用することを検討してください。 .....	85
、モニタリング DevOps、ログ記録用の OPA のコントロールプレーンを実装する .....	86
Verified Permissions でログ記録とオブザーバビリティ機能を設定する .....	86
CI/CD パイプラインを使用して、Verified Permissions でポリシーストアとポリシーをプロビジョニングおよび更新する .....	86
承認の決定に外部データが必要かどうかを判断し、それに対応するモデルを選択する .....	87
よくある質問 .....	88
次のステップ .....	92
リソース .....	93
ドキュメント履歴 .....	95
用語集 .....	96

---

#	96
A	97
B	99
C	101
D	105
E	108
F	111
G	112
H	113
I	115
L	117
M	118
O	122
P	125
Q	128
R	128
S	131
T	135
U	136
V	137
W	137
Z	138
	cxxxix

---

# マルチテナント SaaS 認証と API アクセスコントロール: 実装オプションとベストプラクティス

Tabby Ward、Thomas Davis、Gideon Landeman、Tomas Riha、Amazon Web Services (AWS)

2024 年 5 月 ([ドキュメント履歴](#))

認可と API アクセスコントロールは、多くのソフトウェアアプリケーション、特にマルチテナント Software as a Service (SaaS) アプリケーションにとって課題です。この複雑さは、保護する必要があるマイクロサービス APIs の拡散と、さまざまなテナント、ユーザー特性、アプリケーションの状態から発生する多数のアクセス条件を考慮すると明らかです。これらの問題に効果的に対処するために、ソリューションは、マイクロサービス、バックエンド for Frontend (BFF) レイヤー、およびマルチテナント SaaS アプリケーションのその他のコンポーネントによって提供される多くの APIs にわたってアクセス制御を実施する必要があります。このアプローチには、多くの要因と属性に基づいて複雑なアクセス決定を行うことができるメカニズムが伴う必要があります。

従来、API アクセスコントロールと承認はアプリケーションコードのカスタムロジックによって処理されてきました。このアプローチは、このコードにアクセスできるデベロッパーが誤って、または意図的に認証ロジックを変更し、不正アクセスを引き起こす可能性があるため、エラーが発生しやすく、安全ではありませんでした。アプリケーションコード内のカスタムロジックによって行われた決定を監査することは困難でした。監査人は、特定の標準を維持する上での有効性を判断するためにカスタムロジックに専念する必要があります。さらに、API アクセスコントロールは一般的に不要でした。これは、保護する APIs の数が少ないためです。マイクロサービスやサービス指向アーキテクチャを優先するアプリケーション設計のパラダイムシフトにより、認証とアクセス制御の形式を使用する必要がある APIs の数が増えました。さらに、マルチテナント SaaS アプリケーションでテナントベースのアクセスを維持する必要性は、テナンシーを維持するために追加の認可の課題を提示します。このガイドで概説されているベストプラクティスには、いくつかの利点があります。

- 認証ロジックは、プログラミング言語に固有ではない高レベルの宣言言語で一元管理および記述できます。
- 認証ロジックはアプリケーションコードから抽象化され、アプリケーションのすべての APIs に繰り返し可能なパターンとして適用できます。
- 抽象化により、デベロッパーによる認証ロジックへの偶発的な変更を防ぐことができます。
- SaaS アプリケーションへの統合は、一貫性があり、シンプルです。
- 抽象化により、API エンドポイントごとにカスタム認証ロジックを記述する必要がなくなります。

- 監査は簡素化されます。監査人がコードを確認してアクセス許可を決定する必要がなくなるためです。
- このガイドで概説されているアプローチは、組織の要件に応じて複数のアクセスコントロールパラダイムの使用をサポートします。
- この認可とアクセスコントロールのアプローチにより、SaaS アプリケーションの API レイヤーでテナントデータの分離を簡単に維持できます。
- ベストプラクティスは、認可に関してテナントのオンボーディングとオフボーディングに一貫したアプローチを提供します。
- このアプローチでは、このガイドで説明するように、利点と欠点の両方を持つさまざまな認可デプロイモデル (プールまたはサイロ) を提供します。

## ターゲットを絞ったビジネス成果

この規範的ガイドでは、マルチテナント SaaS アプリケーションに実装できる認可と API アクセスコントロールの反復可能な設計パターンについて説明します。このガイドは、複雑な認証要件または厳格な API アクセスコントロールのニーズを持つアプリケーションを開発するすべてのチームを対象としています。このアーキテクチャでは、ポリシー決定ポイント (PDP) またはポリシーエンジンの作成と、APIs。PDP を作成するための 2 つの特定のオプションについて説明します。Cedar SDK での Amazon Verified Permissions の使用と、Rego ポリシー言語での Open Policy Agent (OPA) の使用です。このガイドでは、属性ベースのアクセスコントロール (ABAC) モデルまたはロールベースのアクセスコントロール (RBAC) モデル、または両方のモデルの組み合わせに基づいてアクセスを決定する方法についても説明します。このガイドに記載されている設計パターンと概念を使用して、マルチテナント SaaS アプリケーションにおける認可と API アクセスコントロールの実装を通知し、標準化することをお勧めします。このガイドは、以下のビジネス成果を達成するのに役立ちます。

- マルチテナント SaaS アプリケーション用の標準化された API 認証アーキテクチャ – このアーキテクチャは、ポリシーが保存および管理されるポリシー管理ポイント ("")、承認決定に達するためにそれらのポリシーが評価されるポリシー決定ポイント (PDP)、およびその決定を適用するポリシー適用ポイント (PEP) の 3 つのコンポーネントを区別します。ホストされた認証サービスである Verified Permissions は、と PDP の両方として機能します。または、Cedar や OPA などのオープンソースエンジンを使用して PDP を自分で構築することもできます。
- アプリケーションから認証ロジックを分離する – 認証ロジックは、アプリケーションコードに埋め込まれたり、アドホックな強制メカニズムによって実装されたりすると、意図しないクロステナントデータアクセスやその他のセキュリティ違反を引き起こす偶発的または悪意のある変更の対

象となる可能性があります。これらの可能性を軽減するために、Verified Permissions などのを使用して、アプリケーションコードとは別に承認ポリシーを保存し、それらのポリシーの管理に強力なガバナンスを適用できます。ポリシーは高レベルの宣言言語で一元管理できるため、アプリケーションコードの複数のセクションにポリシーを埋め込む場合よりも、認証ロジックの維持がはるかにシンプルになります。このアプローチにより、更新が一貫して適用されるようになります。

- **アクセスコントロールモデルへの柔軟なアプローチ** – ロールベースのアクセスコントロール (RBAC)、属性ベースのアクセスコントロール (ABAC)、または両方のモデルの組み合わせはすべて、アクセスコントロールに対する有効なアプローチです。これらのモデルは、さまざまなアプローチを使用して、ビジネスの認証要件を満たすように試みます。このガイドでは、これらのモデルを比較して比較し、組織に適したモデルを選択するのに役立ちます。このガイドでは、これらのモデルが OPA/Rego や Cedar などのさまざまな認可ポリシー言語にどのように適用されるかについても説明します。このガイドで説明するアーキテクチャにより、モデルのいずれかまたは両方を正常に採用できます。
- **厳格な API アクセスコントロール** – このガイドでは、最小限の労力でアプリケーション内で APIs を一貫して広範囲に保護する方法を提供します。これは、アプリケーション内通信を容易にするために一般的に多数の APIs を使用するサービス指向またはマイクロサービスアプリケーションアーキテクチャに特に役立ちます。厳格な API アクセスコントロールは、アプリケーションのセキュリティを強化し、攻撃や悪用の影響を受けにくくします。

## テナント分離とマルチテナント認証

このガイドでは、テナント分離とマルチテナント認証の概念について説明します。テナント分離とは、共有インフラストラクチャで運用されている場合でも、各テナントのリソースを分離するために SaaS システムで使用する明示的なメカニズムを指します。マルチテナント認証とは、インバウンドアクションを承認し、間違っただテナントに実装されないようにすることです。架空のユーザーは認証および承認され、引き続き別のテナントのリソースにアクセスできます。認証と承認によってこのアクセスがブロックされることはありません。この目的を達成するには、テナント分離を実装する必要があります。これら 2 つの概念の違いの詳細については、ホワイトペーパーの「SaaS アーキテクチャの基礎」の「テナント分離」セクションを参照してください。 [SaaS](#)



# アクセスコントロールのタイプ

ロールベースのアクセスコントロール (RBAC) と属性ベースのアクセスコントロール (ABAC) の 2 つの広く定義されたモデルを使用してアクセスコントロールを実装できます。各モデルには利点と欠点があり、このセクションで簡単に説明します。使用するモデルは、特定のユースケースによって異なります。このガイドで説明するアーキテクチャは、両方のモデルをサポートしています。

## RBAC

ロールベースのアクセスコントロール (RBAC) は、通常はビジネスロジックに沿ったロールに基づいてリソースへのアクセスを決定します。アクセス許可は、必要に応じてロールに関連付けられます。例えば、マーケティングロールは、制限されたシステム内でマーケティングアクティビティを実行することをユーザーに許可します。これは、認識しやすいビジネスロジックによく合うため、比較的単純なアクセス制御モデルを実装します。

RBAC モデルは、次の場合に効果が低くなります。

- ユーザーには、複数のロールを含む責任を持つ一意のユーザーがあります。
- 複雑なビジネスロジックにより、ロールの定義が困難になります。
- 大規模にスケールアップするには、アクセス許可を継続的に管理し、新規および既存のロールにマッピングする必要があります。
- 認可は動的パラメータに基づいています。

## ABAC

属性ベースのアクセスコントロール (ABAC) は、属性に基づいてリソースへのアクセスを決定します。属性は、ユーザー、リソース、環境、またはアプリケーションの状態に関連付けることもできます。ポリシーまたはルールは属性を参照し、基本的なブールロジックを使用して、ユーザーがアクションを実行できるかどうかを判断できます。アクセス許可の基本的な例を次に示します。

支払いシステムでは、財務部門のすべてのユーザーが営業時間/*payments*内に API エンドポイントで支払いを処理できます。

財務部門のメンバーシップは、へのアクセスを決定するユーザー属性です/*payments*。API / *payments* エンドポイントに関連付けられたリソース属性もあり、営業時間内のみアクセスを許可

します。ABAC では、ユーザーが支払いを処理できるかどうかは、財務部門のメンバーシップをユーザー属性として、時刻をのリソース属性として含むポリシーによって決まります/payments。

ABAC モデルは、動的、コンテキストに応じた、きめ細かな承認決定を可能にするという点で非常に柔軟です。ただし、ABAC モデルを最初の実装することは困難です。関連するすべてのアクセスベクトルのルールとポリシーを定義し、属性を列挙するには、実装に多額の先行投資が必要です。

## RBAC-ABAC ハイブリッドアプローチ

RBAC と ABAC を組み合わせると、両方のモデルの利点の一部が得られます。RBAC はビジネスロジックに非常に密接に連携しているため、ABAC よりも実装が簡単になります。承認の決定時に詳細度をさらに高めるには、ABAC と RBAC を組み合わせることができます。このハイブリッドアプローチは、ユーザーのロール (および割り当てられたアクセス許可) と追加の属性を組み合わせ、アクセスを決定し、アクセスの決定を行います。両方のモデルを使用すると、アクセス許可の管理と割り当てが簡単になり、承認の決定に関する柔軟性と粒度が向上します。

## アクセスコントロールモデルの比較

次の表は、前述の 3 つのアクセスコントロールモデルを比較したものです。この比較は、情報と高レベルを目的としています。特定の状況でアクセスモデルを使用すると、この表で行った比較と必ずしも関連しない場合があります。

要素	RBAC	ABAC	ハイブリッド
柔軟性	中程度	高い	高い
シンプルさ	高い	低	中程度
詳細度	低	高	中程度
動的な決定とルール	いいえ	はい	はい
コンテキスト対応	いいえ	はい	ある程度
実装作業	低	高	中程度

# PDP の実装

ポリシー決定ポイント (PDP) は、ポリシーまたはルールエンジンとして特徴付けることができます。このコンポーネントは、ポリシーまたはルールを適用し、特定のアクセスを許可するかどうかの決定を返す責任があります。PDP はロールベースのアクセスコントロール (RBAC) モデルと属性ベースのアクセスコントロール (ABAC) モデルで機能できますが、PDP は ABAC の要件です。PDP を使用すると、アプリケーションコードの認証ロジックを別のシステムにオフロードできます。これにより、アプリケーションコードを簡素化できます。また、APIs、バックエンド for Frontend (BFF) レイヤー、またはその他のアプリケーションコンポーネントの承認決定を行うための easy-to-use 反復可能なインターフェイスも提供します。

以下のセクションでは、PDP を実装する 3 つの方法について説明します。ただし、これは完全なリストではありません。

PDP 実装方法：

- [Amazon Verified Permissions を使用した PDP の実装](#)
- [OPA を使用した PDP の実装](#)
- [カスタムポリシーエンジンの使用](#)

## Amazon Verified Permissions を使用した PDP の実装

Amazon Verified Permissions は、ポリシー決定ポイント (PDP) を実装するために使用できる、スケーラブルできめ細かなアクセス許可の管理および承認サービスです。ポリシーエンジンは、アプリケーションがユーザーアクションをリアルタイムで検証し、過度に特権があるか無効であるアクセス許可を強調表示するのに役立ちます。認証を外部化し、ポリシーの管理と管理を一元化することで、デベロッパーがより安全なアプリケーションをより迅速に構築するのに役立ちます。Verified Permissions は、承認ロジックをアプリケーションロジックから分離することで、ポリシーのデカップリングをサポートします。

Verified Permissions を使用して PDP を実装し、アプリケーション内で最小特権と継続的な検証を実装することで、開発者はアプリケーションへのアクセスを [ゼロトラスト](#) の原則に合わせることができます。さらに、セキュリティチームと監査チームは、アプリケーション内のどのリソースにアクセスできるかをより適切に分析し、監査できます。Verified Permissions は、専用でセキュリティファーストのオープンソースのポリシー言語である [Cedar](#) を使用して、よりきめ細かなコンテキスト対応のアクセス制御のために、ロールベースのアクセス制御 (RBAC) と属性ベースのアクセス制御 (ABAC) に基づくポリシーベースのアクセス制御を定義します。

Verified Permissions は、Amazon Cognito、SaaS アプリケーションに役立つ機能をいくつか提供します。SaaS アプリケーションに特に役立つもう 1 つの Verified Permissions 機能は、テナントごとのカスタムロールのサポートです。カスタマーリレーションシップ管理 (CRM) システムを設計する場合、1 つのテナントが、特定の基準に基づいて販売機会ごとにアクセスの粒度を定義することがあります。別のテナントには別の定義がある場合があります。Verified Permissions の基盤となるアクセス許可システムは、これらのバリエーションをサポートできるため、SaaS ユースケースの最適な候補となります。Verified Permissions は、すべてのテナントに適用されるポリシーを記述する機能もサポートしているため、SaaS プロバイダーとしての不正アクセスを防ぐためにガードレールポリシーを簡単に適用できます。

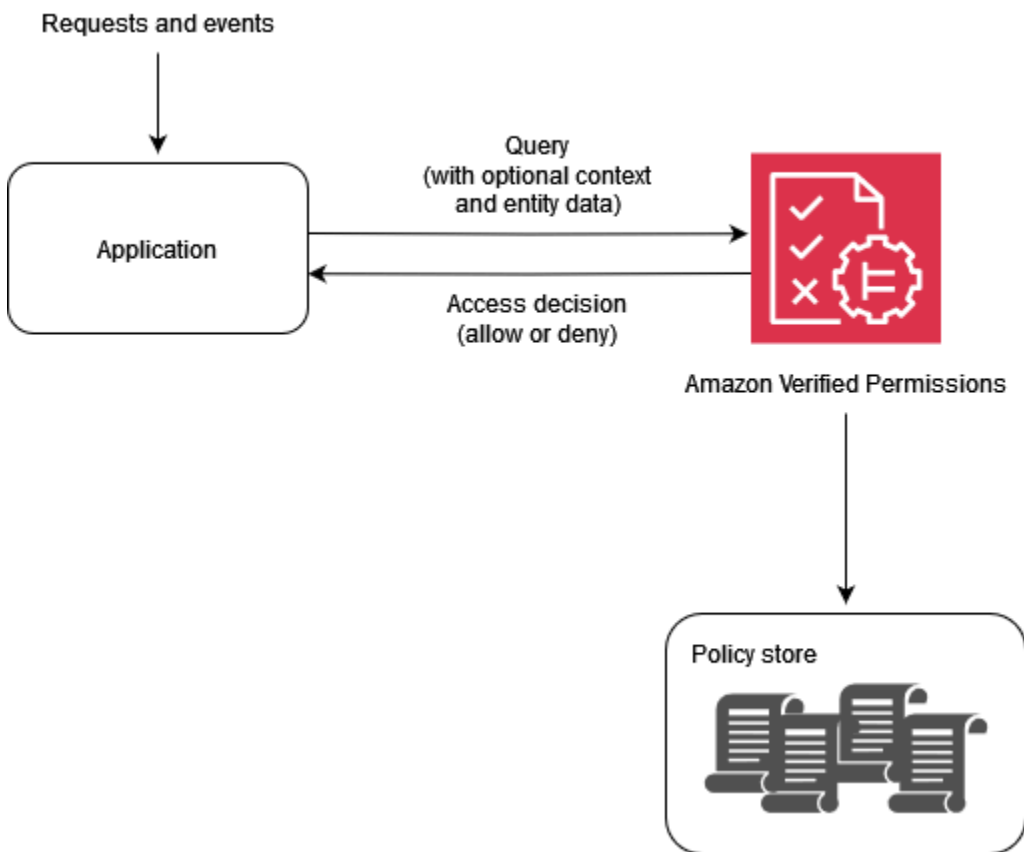

## Verified Permissions を使用する理由

[Amazon Cognito](#) などの ID プロバイダーで Verified Permissions を使用すると、アプリケーション用のより動的なポリシーベースのアクセス管理ソリューションを実現できます。データのセキュリティ、機密性、プライバシーを維持しながら、ユーザーが情報を共有し、共同作業するのに役立つアプリケーションを構築できます。Verified Permissions は、アイデンティティとリソースのロールと属性に基づいてアクセスを強制するきめ細かな認証システムを提供することで、運用コストを削減します。ポリシーモデルを定義し、ポリシーを作成して一元的に保存し、アクセスリクエストをミリ秒単位で評価できます。

Verified Permissions では、人間が読めるシンプルな宣言言語 Cedar を使用してアクセス許可を表現できます。Cedar で記述されたポリシーは、各チームのアプリケーションで使用されるプログラミング言語に関係なく、チーム間で共有できます。

## Verified Permissions を使用する際の考慮事項

Verified Permissions では、ポリシーを作成し、プロビジョニングの一部として自動化できます。アプリケーションロジックの一部として、実行時にポリシーを作成することもできます。ベストプラクティスとして、テナントのオンボーディングとプロビジョニングの一部としてポリシーを作成するときは、継続的インテグレーションと継続的デプロイ (CI/CD) パイプラインを使用してポリシーバージョンを管理、変更、追跡する必要があります。または、アプリケーションはポリシーバージョンを管理、変更、追跡できますが、アプリケーションロジックは本質的にこの機能を実行しません。アプリケーションでこれらの機能をサポートするには、この機能を実装するようにアプリケーションを明示的に設計する必要があります。

他のソースから外部データを提供して承認の決定に到達する必要がある場合は、このデータを取得して、承認リクエストの一部として Verified Permissions に提供する必要があります。このサービスでは、追加のコンテキスト、エンティティ、属性はデフォルトでは取得されません。

## Cedar の概要

Cedar は、柔軟で拡張可能でスケーラブルなポリシーベースのアクセスコントロール言語であり、デベロッパーがアプリケーションのアクセス許可をポリシーとして表現するのに役立ちます。管理者とデベロッパーは、ユーザーがアプリケーションリソースを操作することを許可または禁止するポリシーを定義できます。1つのリソースに複数のポリシーをアタッチできます。アプリケーションのユーザーがリソースに対してアクションを実行しようとする、アプリケーションは Cedar ポリシーエンジンに承認を要求します。Cedar は該当するポリシーを評価し、ALLOW または DENY の決定を返します。Cedar は、任意のタイプのプリンシパルとリソースの承認ルールをサポートし、ロールベースのアクセス制御 (RBAC) と属性ベースのアクセス制御 (ABAC) を許可し、自動推論ツールによる分析をサポートします。

Cedar では、ビジネスロジックと認可ロジックを分離できます。アプリケーションのコードからリクエストを行うときは、Cedar の認証エンジン呼び出して、リクエストが承認されているかどうかを判断します。承認されている場合 (決定は ALLOW)、アプリケーションはリクエストされたオペレーションを実行できます。承認されていない場合 (決定が DENY)、アプリケーションはエラーメッセージを返す可能性があります。Cedar の主な機能は次のとおりです。

- 表現性 — Cedar は認可のユースケースをサポートするように専用に設計されており、人間の読みやすさを念頭に置いて開発されました。

- パフォーマンス — Cedar は、迅速な取得のためのインデックス作成ポリシーをサポートし、制限されたレイテンシーで高速でスケーラブルなリアルタイム評価を提供します。
- 分析 — Cedar は、ポリシーを最適化し、セキュリティモデルを検証できる分析ツールをサポートしています。

詳細については、[Cedar のウェブサイト](#) を参照してください。

## 例 1: Verified Permissions と Cedar を使用した基本的な ABAC

このシナリオ例では、Amazon Verified Permissions を使用して、架空のペイロールマイクロサービス内の情報にアクセスできるユーザーを決定します。このセクションでは、Cedar を使用してアクセスコントロールの決定をレンダリングする方法を示す Cedar コードスニペットについて説明します。これらの例は、Cedar および Verified Permissions が提供する機能を完全に探索することを目的としたものではありません。Cedar の詳細な概要については、[Cedar のドキュメント](#) を参照してください。

次の図では、viewSalaryGETメソッドに関連する 2 つの一般的なビジネスルールを適用します。従業員には自分の給与を表示でき、従業員には自分の給与を報告するすべての人の給与を表示できます。Verified Permissions ポリシーを使用して、これらのビジネスルールを適用できます。

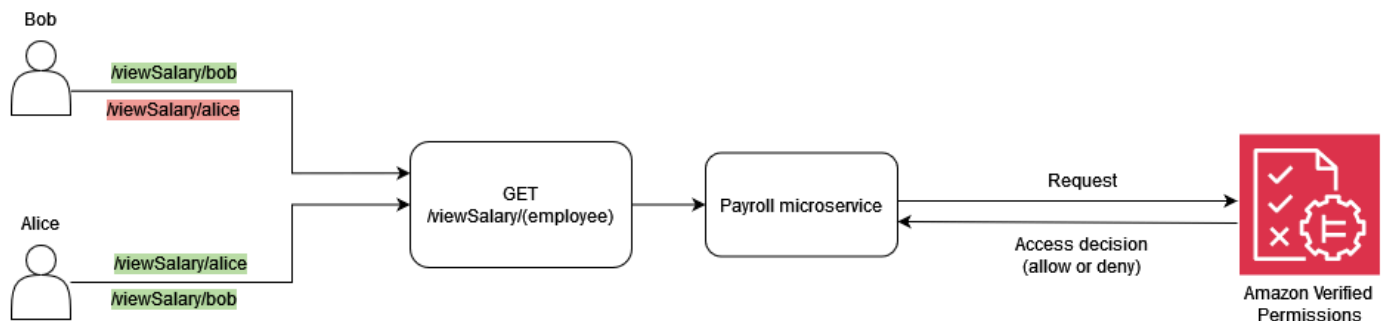

従業員は自分の給与を表示できます。

Cedar では、基本コンストラクトはエンティティであり、プリンシパル、アクション、またはリソースを表します。認証リクエストを行い、Verified Permissions ポリシーを使用して評価を開始するには、プリンシパル、アクション、リソース、エンティティのリストを指定する必要があります。

- プリンシパル (principal) は、ログインしているユーザーまたはロールです。
- アクション (action) は、リクエストによって評価されるオペレーションです。
- リソース (resource) は、アクションがアクセスするコンポーネントです。

- エンティティのリスト (entityList) には、リクエストの評価に必要なすべてのエンティティが含まれます。

従業員が各自の給与を表示できるビジネスルールを満たすために、次のような Verified Permissions ポリシーを指定できます。

```
permit (  
  principal,  
  action == Action::"viewSalary",  
  resource  
)  
when {  
  principal == resource.owner  
};
```

このポリシーは、Actionが ALLOWでありviewSalary、リクエスト内のリソースにプリンシパルと等しい属性所有者があるかどうかを に評価します。例えば、ボブが給与レポートをリクエストしたログインユーザーであり、給与レポートの所有者でもある場合、ポリシーは に評価されずALLOW。

次の承認リクエストは、サンプルポリシーによって評価される Verified Permissions に送信されます。この例では、Bob はviewSalaryリクエストを行うログインユーザーです。したがって、Bob はエンティティタイプのプリンシパルですEmployee。Bob が実行しようとしているアクションは viewSalary、でviewSalary、表示されるリソースはタイプ Salary-BobですSalary。Bob がSalary-Bobリソースを表示できるかどうかを評価するには、タイプを の値 Bob (プリンシパル) Employeeでリンクするエンティティ構造を、Salary タイプを持つリソースの所有者属性に提供する必要があります。この構造は で指定します。ここでentityList、に関連付けられた属性には、タイプ Employeeと値 entityIdIdentifierを含む を指定する所有者Salaryが含まれますBob。Verified Permissions は、承認リクエストでprincipal提供された と、Salaryリソースに関連付けられているowner属性を比較して決定を行います。

```
{  
  "policyStoreId": "PAYROLLAPP_POLICYSTOREID",  
  "principal": {  
    "entityType": "PayrollApp::Employee",  
    "entityId": "Bob"  
  },  
  "action": {  
    "actionType": "PayrollApp::Action",
```

```
    "actionId": "viewSalary"
  },
  "resource": {
    "entityType": "PayrollApp::Salary",
    "entityId": "Salary-Bob"
  },
  "entities": {
    "entityList": [
      {
        "identifier": {
          "entityType": "PayrollApp::Salary",
          "entityId": "Salary-Bob"
        },
        "attributes": {
          "owner": {
            "entityIdentifier": {
              "entityType": "PayrollApp::Employee",
              "entityId": "Bob"
            }
          }
        }
      },
      {
        "identifier": {
          "entityType": "PayrollApp::Employee",
          "entityId": "Bob"
        },
        "attributes": {}
      }
    ]
  }
}
```

Verified Permissions への認証リクエストは、出力として以下を返します。ここで、属性decisionは ALLOWまたは DENYです。

```
{
  "determiningPolicies":
    [
      {
        "determiningPolicyId": "PAYROLLAPP_POLICYSTOREID"
      }
    ],
}
```



```
"decision": "ALLOW",
"errors": []
}
```

この場合、Bob は自分の給与を表示しようとしていたため、Verified Permissions に送信された承認リクエストはと評価されますALLOW。ただし、目的は Verified Permissions を使用して 2 つのビジネスルールを強制することでした。以下を記述するビジネスルールも当てはまります。

従業員は、自分にレポートするすべての人の給与を表示できます。

このビジネスルールを満たすために、別のポリシーを指定できます。次のポリシーは、アクションが ALLOW であり viewSalary、リクエスト内のリソースにプリンシパル owner.manager と等しい属性があるかどうかをに評価します。例えば、Alice が給与レポートをリクエストしたログインユーザーであり、Alice がレポートの所有者のマネージャーである場合、ポリシーはと評価されますALLOW。

```
permit (
  principal,
  action == Action::"viewSalary",
  resource
)
when {
  principal == resource.owner.manager
};
```

次の承認リクエストは、サンプルポリシーによって評価される Verified Permissions に送信されます。この例では、Alice は viewSalary リクエストを行うログインユーザーです。したがって、Alice はプリンシパルであり、エンティティはタイプ Employee です。Alice が実行しようとしているアクションは viewSalary、viewSalary 表示されるリソースはタイプ Salary で、値は Salary-Bob です。Alice が Salary-Bob リソースを表示できるかどうかを評価するには、タイプ Employee の値 Employee で manager 属性 Alice にリンクするエンティティ構造を指定する必要があります。次に、タイプの owner 属性をタイプ Salary で関連付ける必要があります Salary-Bob。この構造は entityList、に指定します。ここで entityList、に関連付けられた属性には、タイプ Employee と値 entityIdentifier を含むを指定する所有者 Salary が含まれます Bob。Verified Permissions はまず owner 属性をチェックします。これはタイプ Employee と値に評価されます Bob。次に、Verified Permissions は、関連付けられた manager 属性を評価し Employee、提供されたプリンシパルと比較して承認を決定します。この場合、principal と resource.owner.manager 属性は同等 ALLOW であるため、決定は ALLOW です。

```
{
  "policyStoreId": "PAYROLLAPP_POLICYSTOREID",
```

```
"principal": {
  "entityType": "PayrollApp::Employee",
  "entityId": "Alice"
},
"action": {
  "actionType": "PayrollApp::Action",
  "actionId": "viewSalary"
},
"resource": {
  "entityType": "PayrollApp::Salary",
  "entityId": "Salary-Bob"
},
"entities": {
  "entityList": [
    {
      "identifier": {
        "entityType": "PayrollApp::Employee",
        "entityId": "Alice"
      },
      "attributes": {
        "manager": {
          "entityIdentifier": {
            "entityType": "PayrollApp::Employee",
            "entityId": "None"
          }
        }
      },
      "parents": []
    },
    {
      "identifier": {
        "entityType": "PayrollApp::Salary",
        "entityId": "Salary-Bob"
      },
      "attributes": {
        "owner": {
          "entityIdentifier": {
            "entityType": "PayrollApp::Employee",
            "entityId": "Bob"
          }
        }
      },
      "parents": []
    }
  ],
}
```

```

{
  "identifier": {
    "entityType": "PayrollApp::Employee",
    "entityId": "Bob"
  },
  "attributes": {
    "manager": {
      "entityIdentifier": {
        "entityType": "PayrollApp::Employee",
        "entityId": "Alice"
      }
    }
  },
  "parents": []
}
]
}
}

```

この例では、viewSalaryメソッドに関連する2つのビジネスルールを指定しました。従業員は自分の給与を表示でき、従業員は自分の給与をにレポートするすべての人の給与を表示でき、Verified Permissions は、各ビジネスルールの条件を個別に満たすポリシーとして表示されます。1つの Verified Permissions ポリシーを使用して、両方のビジネスルールの条件を満たすこともできます。

従業員は、自分自身の給与と、自分にレポートするすべての人の給与を表示できます。

前の承認リクエストを使用する場合、次のポリシーは、ALLOWアクションが viewSalaryであり、リクエスト内のリソースに owner.managerと等しい属性principal、またはとowner等しい属性があるかどうかをに評価しますprincipal。

```

permit (
  principal,
  action == PayrollApp::Action::"viewSalary",
  resource
)
when {
  principal == resource.owner.manager ||
  principal == resource.owner
};

```

例えば、Alice が給与レポートをリクエストするログインユーザーであり、Alice が所有者またはレポートの所有者のいずれかである場合、ポリシーはに評価されますALLOW。

Cedar ポリシーで論理演算子を使用する方法の詳細については、[Cedar ドキュメント](#) を参照してください。

## 例 2: Verified Permissions と Cedar を使用した基本的な RBAC

この例では、Verified Permissions と Cedar を使用して基本的な RBAC を示します。前述のように、Cedar の基本コンストラクトはエンティティです。開発者は独自のエンティティを定義し、オプションでエンティティ間の関係を作成できます。次の例には、Users、Roles の 3 種類のエンティティが含まれています。Problems、Students および Teachers は、タイプのエンティティと見なすことができ、それぞれを 0 または 1 のいずれかに関連付ける User ことができます Roles。

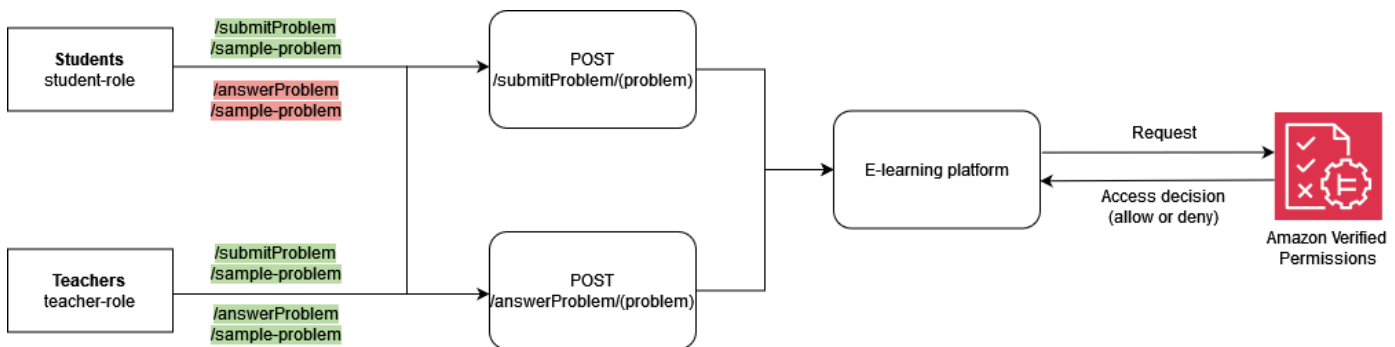

Cedar では、これらの関係は、を親 UserBob として RoleStudent にリンクすることによって表現されます。この関連付けは、すべての学生ユーザーを 1 つのグループに論理的にグループ化します。Cedar でのグループ化の詳細については、[Cedar ドキュメント](#) を参照してください。

次のポリシーは、タイプ ALLOW の論理グループにリンクされている submitProblem、すべてのプリンシパル Students のアクションの決定に対して評価されます Role。

```
permit (
  principal in ElearningApp::Role::"Students",
  action == ElearningApp::Action::"submitProblem",
  resource
);
```

次のポリシーは、タイプ Teachers の論理グループにリンクされているすべてのプリンシパルについて answerProblem、ALLOW アクション submitProblem または の決定に評価されます Role。

```
permit (
  principal in ElearningApp::Role::"Teachers",
  action in [
    ElearningApp::Action::"submitProblem",
```

```
    ElearningApp::Action::"answerProblem"
  ],
  resource
);
```

これらのポリシーでリクエストを評価するには、評価エンジンは、認証リクエスト内で参照されるプリンシパルが適切なグループのメンバーであるかどうかを知る必要があります。したがって、アプリケーションは、認証リクエストの一部として関連するグループメンバーシップ情報を評価エンジンに渡す必要があります。これは、`entities` プロパティを通じて行われます。これにより、認証呼び出しに関係するプリンシパルとリソースの属性とグループのメンバーシップデータを Cedar 評価エンジンに提供できます。次のコードでは、グループメンバーシップは、`User::"Bob"` をという親として定義することで示されます `Role::"Students"`。

```
{
  "policyStoreId": "ELEARNING_POLICystoreID",
  "principal": {
    "entityType": "ElearningApp::User",
    "entityId": "Bob"
  },
  "action": {
    "actionType": "ElearningApp::Action",
    "actionId": "answerProblem"
  },
  "resource": {
    "entityType": "ElearningApp::Problem",
    "entityId": "SomeProblem"
  },
  "entities": {
    "entityList": [
      {
        "identifier": {
          "entityType": "ElearningApp::User",
          "entityId": "Bob"
        },
        "attributes": {},
        "parents": [
          {
            "entityType": "ElearningApp::Role",
            "entityId": "Students"
          }
        ]
      }
    ]
  },
}
```

```

    {
      "identifier": {
        "entityType": "ElearningApp::Problem",
        "entityId": "SomeProblem"
      },
      "attributes": {},
      "parents": []
    }
  ]
}
}

```

この例では、Bob はanswerProblemリクエストを行うログインユーザーです。したがって、Bob はプリンシパルであり、エンティティはタイプですUser。Bob が実行しようとしているアクションはanswerProblem。Bob がanswerProblemアクションを実行できるかどうかを評価するには、エンティティをの値UserにリンクBobし、親エンティティをとしてリストしてグループメンバーシップを割り当てるエンティティ構造を指定する必要がありますRole::"Students"。ユーザーグループのエンティティRole::"Students"はアクションの実行のみが許可されるためsubmitProblem、この承認リクエストはと評価されますDENY。

一方、の値Userを持ち、グループの一部であるタイプがanswerProblemアクションを実行Role::"Teachers"しようとするAliceと、ポリシーはグループ内のプリンシパルがすべてのリソースanswerProblemに対してアクションを実行することを許可するように指示するためALLOW、承認リクエストRole::"Teachers"はに評価されます。次のコードは、に評価されるこのタイプの認証リクエストを示していますALLOW。

```

{
  "policyStoreId": "ELEARNING_POLICystoreID",
  "principal": {
    "entityType": "ElearningApp::User",
    "entityId": "Alice"
  },
  "action": {
    "actionType": "ElearningApp::Action",
    "actionId": "answerProblem"
  },
  "resource": {
    "entityType": "ElearningApp::Problem",
    "entityId": "SomeProblem"
  },
  "entities": {

```

```
"entityList": [
  {
    "identifier": {
      "entityType": "ElearningApp::User",
      "entityId": "Alice"
    },
    "attributes": {},
    "parents": [
      {
        "entityType": "ElearningApp::Role",
        "entityId": "Teachers"
      }
    ]
  },
  {
    "identifier": {
      "entityType": "ElearningApp::Problem",
      "entityId": "SomeProblem"
    },
    "attributes": {},
    "parents": []
  }
]
```

### 例 3: RBAC によるマルチテナントアクセスコントロール

前の RBAC の例について詳しく説明するために、SaaS プロバイダーの一般的な要件である SaaS マルチテナンシーを含めるように要件を拡張できます。マルチテナントソリューションでは、リソースアクセスは常に特定のテナントに代わって提供されます。つまり、テナント A のユーザーは、データがシステムに論理的または物理的にコクレーションされている場合でも、テナント B のデータを表示できません。次の例は、複数の [Verified Permissions ポリシーストア](#) を使用してテナント分離を実装する方法と、ユーザーロールを使用してテナント内のアクセス許可を定義する方法を示しています。

テナントごとのポリシーストア設計パターンを使用することは、Verified Permissions によるアクセスコントロールを実装しながら、テナントの分離を維持するためのベストプラクティスです。このシナリオでは、テナント A とテナント B のユーザーリクエストは、DATAMICROSERVICE\_POLICYSTORE\_Bそれぞれ個別のポリシーストア DATAMICROSERVICE\_POLICYSTORE\_Aおよび に対して検証されます。マルチテナント SaaS アプ

リケーションの Verified Permissions 設計上の考慮事項の詳細については、[「Verified Permissions マルチテナント設計上の考慮事項」](#) セクションを参照してください。

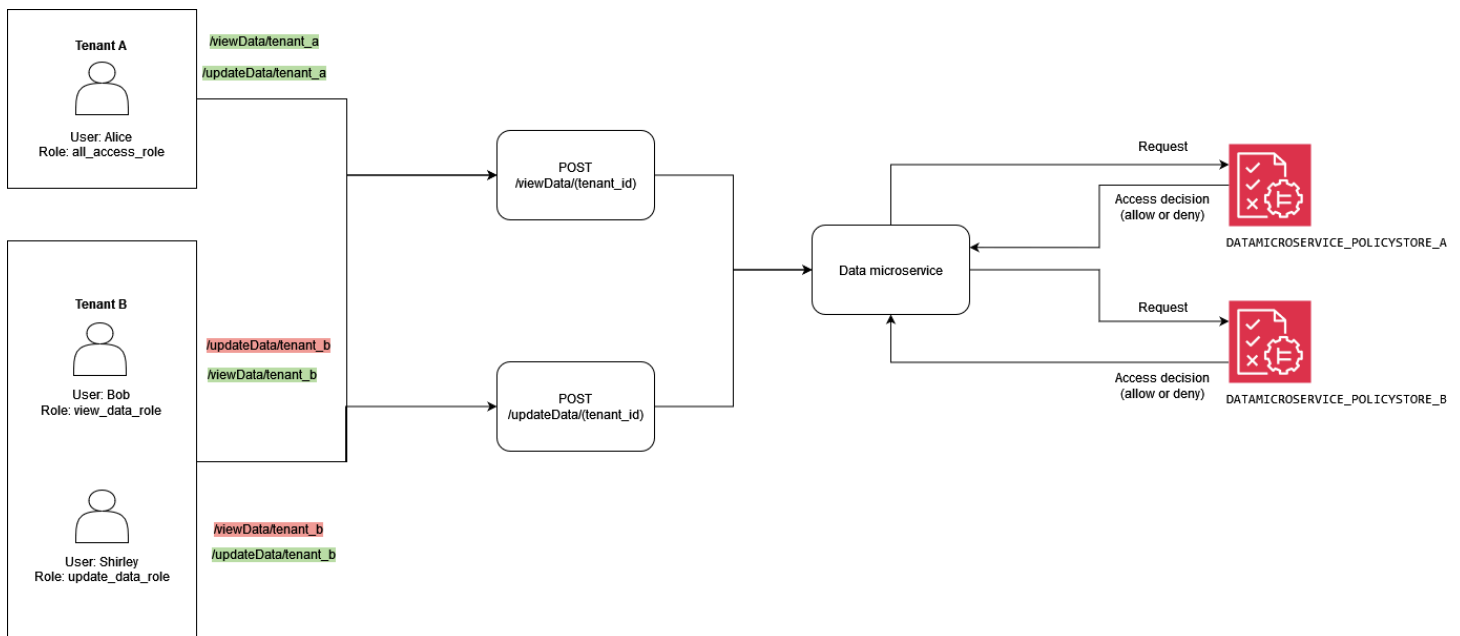

次のポリシーは、DATAMICROSERVICE\_POLICYSTORE\_Aポリシーストアにあります。プリンシパルがタイプ allAccessRoleのグループの一部であることを確認しますRole。この場合、プリンシパルはテナント A に関連付けられているすべてのリソースに対して viewData および updateData アクションを実行できます。

```
permit (
  principal in MultitenantApp::Role::"allAccessRole",
  action in [
    MultitenantApp::Action::"viewData",
    MultitenantApp::Action::"updateData"
  ],
  resource
);
```

次のポリシーは、DATAMICROSERVICE\_POLICYSTORE\_Bポリシーストアにあります。最初のポリシーは、プリンシパルがタイプ updateDataRoleグループの一部であることを確認しますRole。その場合は、テナント B に関連付けられているリソースに対してupdateDataアクションを実行するアクセス許可をプリンシパルに付与します。

```
permit (
  principal in MultitenantApp::Role::"updateDataRole",
  action == MultitenantApp::Action::"updateData",
```



```
resource
);
```

この2番目のポリシーでは、タイプのviewDataRoleグループに属するプリンシパルに、テナントBに関連付けられているリソースに対してviewDataアクションを実行することを許可Roleする必要があります。

```
permit (
  principal in MultitenantApp::Role::"viewDataRole",
  action == MultitenantApp::Action::"viewData",
  resource
);
```

テナントAから行われた承認リクエストは、DATAMICROSERVICE\_POLICystore\_Aポリシーストアに送信され、そのストアに属するポリシーによって検証される必要があります。この場合、この例の一部として前述した最初のポリシーによって検証されます。この認証リクエストでは、の値Userを持つタイプのプリンシパルAliceがviewDataアクションの実行をリクエストしています。プリンシパルはタイプallAccessRoleのグループに属しませんRole。AliceはSampleDataリソースに対してviewDataアクションを実行しようとしています。AliceにはallAccessRoleロールがあるため、この評価の結果がALLOW決定します。

```
{
  "policyStoreId": "DATAMICROSERVICE_POLICystore_A",
  "principal": {
    "entityType": "MultitenantApp::User",
    "entityId": "Alice"
  },
  "action": {
    "actionType": "MultitenantApp::Action",
    "actionId": "viewData"
  },
  "resource": {
    "entityType": "MultitenantApp::Data",
    "entityId": "SampleData"
  },
  "entities": {
    "entityList": [
      {
        "identifier": {
          "entityType": "MultitenantApp::User",
          "entityId": "Alice"
        }
      }
    ]
  }
}
```

```

    },
    "attributes": {},
    "parents": [
      {
        "entityType": "MultitenantApp::Role",
        "entityId": "allAccessRole"
      }
    ]
  },
  {
    "identifier": {
      "entityType": "MultitenantApp::Data",
      "entityId": "SampleData"
    },
    "attributes": {},
    "parents": []
  }
]
}
}
}

```

代わりに、によってテナント B から行われたリクエストを表示すると User Bob、次のような承認リクエストが表示されます。リクエストはテナント B から発信されるため、DATAMICROSERVICE\_POLICYSTORE\_B ポリシーストアに送信されます。このリクエストでは、プリンシパルはリソース updateData に対してアクションを実行 Bob したいと考えています SampleData。ただし、Bob はそのリソース updateData に対するアクションにアクセスできるグループの一部ではありません。したがって、リクエストは DENY 決定になります。

```

{
  "policyStoreId": "DATAMICROSERVICE_POLICYSTORE_B",
  "principal": {
    "entityType": "MultitenantApp::User",
    "entityId": "Bob"
  },
  "action": {
    "actionType": "MultitenantApp::Action",
    "actionId": "updateData"
  },
  "resource": {
    "entityType": "MultitenantApp::Data",
    "entityId": "SampleData"
  },
}

```

```
"entities": {
  "entityList": [
    {
      "identifier": {
        "entityType": "MultitenantApp::User",
        "entityId": "Bob"
      },
      "attributes": {},
      "parents": [
        {
          "entityType": "MultitenantApp::Role",
          "entityId": "viewDataRole"
        }
      ]
    },
    {
      "identifier": {
        "entityType": "MultitenantApp::Data",
        "entityId": "SampleData"
      },
      "attributes": {},
      "parents": []
    }
  ]
}
```

この3番目の例では、はリソースに対して viewDataアクションを実行User Alice しようとしてSampleData。このリクエストは、プリンシパルがテナント A にAlice属しているため、DATAMICROSERVICE\_POLICYSTORE\_Aポリシーストアに送信されます。Aliceは、allAccessRoleタイプのグループの一部でありRole、リソースviewDataに対してアクションを実行することを許可します。そのため、リクエストによってALLOW決定が行われます。

```
{
  "policyStoreId": "DATAMICROSERVICE_POLICYSTORE_A",
  "principal": {
    "entityType": "MultitenantApp::User",
    "entityId": "Alice"
  },
  "action": {
    "actionType": "MultitenantApp::Action",
    "actionId": "viewData"
  },
}
```

```
"resource": {
  "entityType": "MultitenantApp::Data",
  "entityId": "SampleData"
},
"entities": {
  "entityList": [
    {
      "identifier": {
        "entityType": "MultitenantApp::User",
        "entityId": "Alice"
      },
      "attributes": {},
      "parents": [
        {
          "entityType": "MultitenantApp::Role",
          "entityId": "allAccessRole"
        }
      ]
    },
    {
      "identifier": {
        "entityType": "MultitenantApp::Data",
        "entityId": "SampleData"
      },
      "attributes": {},
      "parents": []
    }
  ]
}
}
```

## 例 4: RBAC と ABAC によるマルチテナントアクセスコントロール

前のセクションの RBAC の例を強化するために、ユーザーに属性を追加して、マルチテナントアクセスコントロールの RBAC-ABAC ハイブリッドアプローチを作成できます。この例では、前の例と同じロールが含まれていますが、ユーザー属性 `account_lockout_flag` とコンテキストパラメータ `uses_mfa` を追加します。この例では、RBAC と ABAC の両方を使用してマルチテナントアクセスコントロールを実装するアプローチも異なり、テナントごとに異なるポリシーストアではなく 1 つの共有ポリシーストアを使用します。

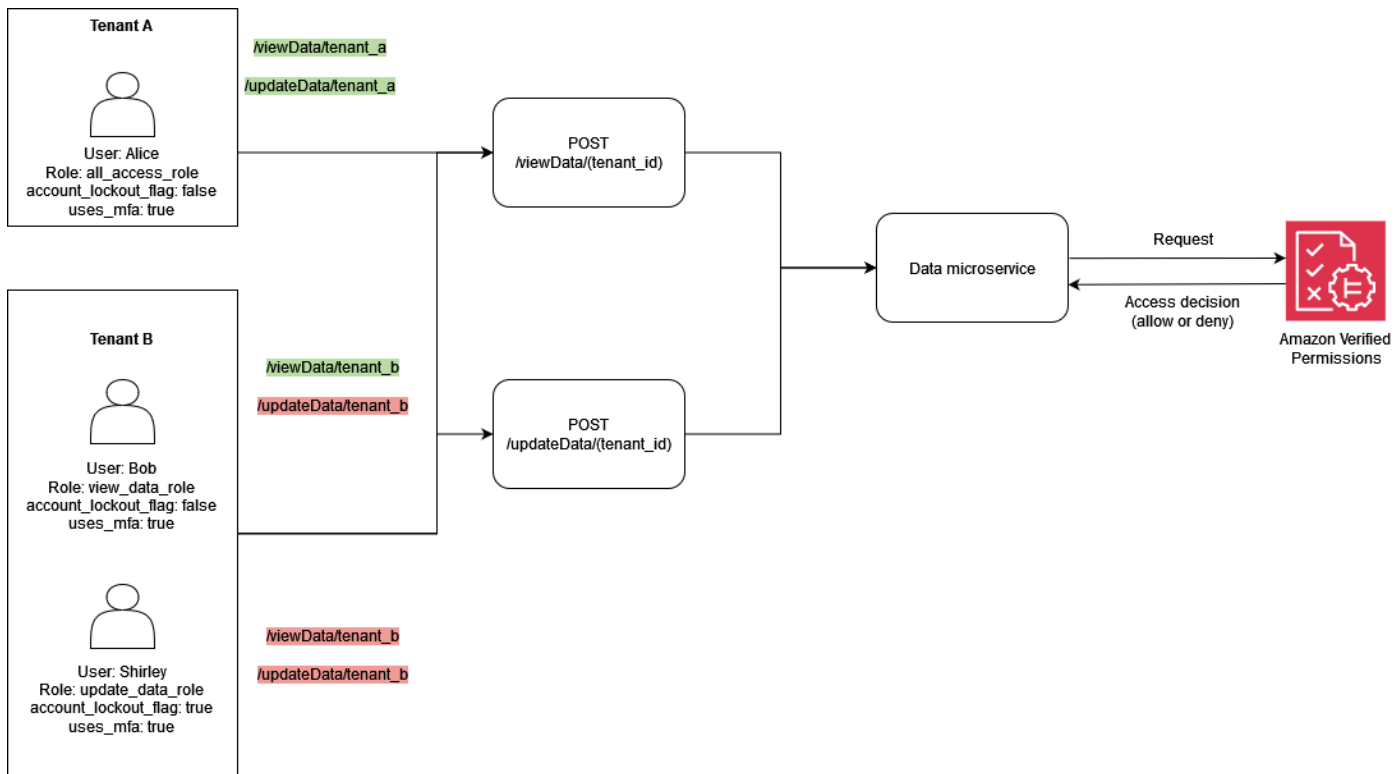

この例は、前の例と同様に、テナント A とテナント B の承認決定を行う必要があるマルチテナント SaaS ソリューションを示しています。

この例では、ユーザーロック機能を実装 `account_lockout_flag` するために、認証リクエストの User エンティティプリンシパルに属性を追加します。このフラグは、システムへのユーザーアクセスをロックし、ロックアウトされたユーザーに対する DENY すべての権限を付与します。 `account_lockout_flag` 属性は User エンティティに関連付けられ、フラグが複数のセッションにわたってアクティブ User に取り消されるまでに対して有効になります。この例では、 `when` 条件を使用して `account_lockout_flag` を評価します。

この例では、リクエストとセッションに関する詳細も追加します。コンテキスト情報は、セッションが多要素認証を使用して認証されていることを指定します。この検証を実装するために、この例では `when` 条件を使用して、コンテキストフィールドの一部として `uses_mfa` フラグを評価します。コンテキストを追加するためのベストプラクティスの詳細については、[Cedar](#) ドキュメントを参照してください。

```

permit (
  principal in MultitenantApp::Role::"allAccessRole",
  action in [
    MultitenantApp::Action::"viewData",
    MultitenantApp::Action::"updateData"
  ]
)

```

```
    ],
    resource
  )
  when {
    principal.account_lockout_flag == false &&
    context.uses_mfa == true &&
    resource in principal.Tenant
  };
};
```

このポリシーは、リソースがリクエスト元のプリンシパルの Tenant 属性と同じグループにある場合を除き、リソースへのアクセスを禁止します。テナント分離を維持するためのこのアプローチは、1つの共有マルチテナントポリシーストアアプローチと呼ばれます。マルチテナント SaaS アプリケーションの Verified Permissions 設計上の考慮事項の詳細については、[「Verified Permissions マルチテナント設計上の考慮事項」](#) セクションを参照してください。

また、このポリシーは、プリンシパルが のメンバーであることを確実にallAccessRoleし、アクションを viewDataおよび に制限しますupdateData。さらに、このポリシーは、 が account\_lockout\_flagでありfalse、 のコンテキスト値が にuses\_mfa評価されることを検証しますtrue。

同様に、次のポリシーでは、プリンシパルとリソースの両方が同じテナントに関連付けられていることを確認し、クロステナントアクセスを防ぎます。このポリシーは、プリンシパルが のメンバーであることも保証viewDataRoleし、アクションを に制限しますviewData。さらに、 が account\_lockout\_flagであり、 のコンテキスト値が にuses\_mfa評価falseされることを確認しますtrue。

```
permit (
  principal in MultitenantApp::Role::"viewDataRole",
  action == MultitenantApp::Action::"viewData",
  resource
)
when {
  principal.account_lockout_flag == false &&
  context.uses_mfa == true &&
  resource in principal.Tenant
};
```

3番目のポリシーは、前のポリシーと似ています。このポリシーでは、リソースを、 で表されるエンティティに対応するグループのメンバーにする必要がありますprincipal.Tenant。これにより、プリンシパルとリソースの両方がテナント B に関連付けられ、クロステナント

アクセスが防止されます。このポリシーは、プリンシパルが のメンバーであることを確実にupdateDataRoleし、アクションを に制限しますupdateData。さらに、このポリシーは、 が account\_lockout\_flagでありfalse、 のコンテキスト値が にuses\_mfa評価されることを検証しますtrue。

```
permit (  
    principal in MultitenantApp::Role::"updateDataRole",  
    action == MultitenantApp::Action::"updateData",  
    resource  
)  
when {  
    principal.account_lockout_flag == false &&  
    context.uses_mfa == true &&  
    resource in principal.Tenant  
};
```

次の承認リクエストは、このセクションで前述した3つのポリシーによって評価されます。この認証リクエストでは、タイプ Userおよび の値を持つ のプリンシパルは、ロール を使用してupdateDataリクエストAliceを行いますallAccessRole。Aliceには、値が Tenantである 属性がありますTenant::"TenantA"。実行AliceしようとしているアクションはupdateData,で、適用先のリソースは SampleDataタイプですData。SampleDataは親エンティティTenantAとして を持ちます。

ポリシーストアの最初の<DATAMICROSERVICE\_POLICYSTOREID>ポリシーに従って、 は、ポリシーの when句の条件が満たされていると仮定して、リソースに対してupdateData アクションを実行Aliceできます。最初の条件では、 principal.Tenant 属性が に評価される必要がありますTenantA。2番目の条件では、プリンシパルの 属性が account\_lockout\_flagである必要がありますfalse。最終条件では、コンテキストを uses\_mfaにする必要がありますtrue。3つの条件がすべて満たされるため、リクエストはALLOW決定を返します。

```
{  
  "policyStoreId": "DATAMICROSERVICE_POLICYSTORE",  
  "principal": {  
    "entityType": "MultitenantApp::User",  
    "entityId": "Alice"  
  },  
  "action": {  
    "actionType": "MultitenantApp::Action",  
    "actionId": "updateData"  
  },  
  "resource": {
```

```
    "entityType": "MultitenantApp::Data",
    "entityId": "SampleData"
  },
  "context": {
    "contextMap": {
      "uses_mfa": {
        "boolean": true
      }
    }
  },
  "entities": {
    "entityList": [
      {
        "identifier": {
          "entityType": "MultitenantApp::User",
          "entityId": "Alice"
        },
        "attributes": {
          {
            "account_lockout_flag": {
              "boolean": false
            },
            "Tenant": {
              "entityIdentifier": {
                "entityType": "MultitenantApp::Tenant",
                "entityId": "TenantA"
              }
            }
          }
        },
        "parents": [
          {
            "entityType": "MultitenantApp::Role",
            "entityId": "allAccessRole"
          }
        ]
      },
      {
        "identifier": {
          "entityType": "MultitenantApp::Data",
          "entityId": "SampleData"
        },
        "attributes": {},
        "parents": [
```



```

{
  "entityType": "MultitenantApp::Tenant",
  "entityId": "TenantA"
}
]
}
]
}
}
}

```

## 例 5: Verified Permissions と Cedar による UI フィルタリング

Verified Permissions を使用して、承認されたアクションに基づいて UI 要素の RBAC フィルタリングを実装することもできます。これは、マルチテナントの SaaS アプリケーションの場合に、特定のユーザーまたはテナントに関連付けられる可能性のあるコンテキスト依存の UI 要素を持つアプリケーションにとって非常に役立ちます。

次の例では、Users の Role viewer は更新を実行できません。これらのユーザーの場合、UI は更新ボタンをレンダリングしないでください。

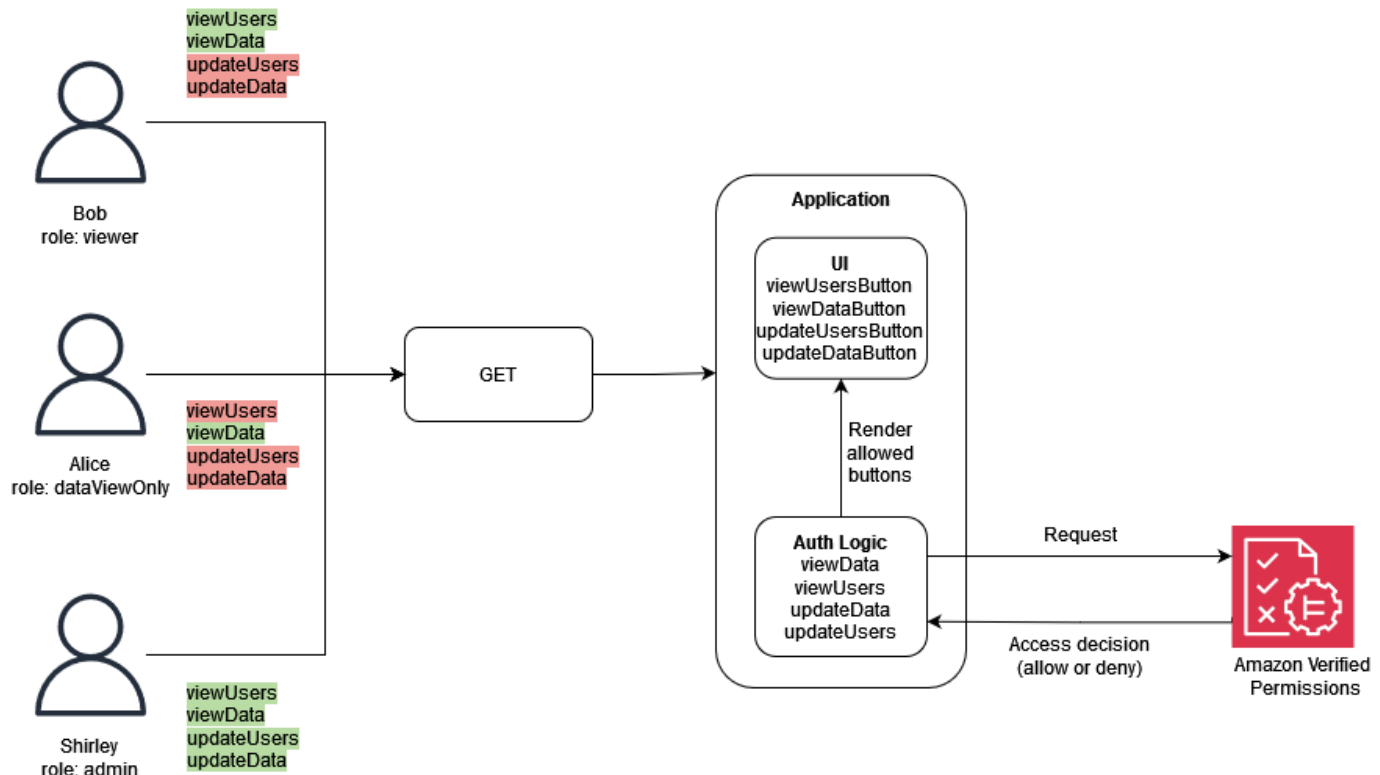

この例では、単一ページのウェブアプリケーションには 4 つのボタンがあります。表示されるボタンは、現在アプリケーションにログインしている Role ユーザーの によって異なります。単一ページ

のウェブアプリケーションが UI をレンダリングすると、Verified Permissions にクエリを実行して、ユーザーが実行できるアクションを決定し、承認の決定に基づいてボタンを生成します。

次のポリシーでは、値が の型Roleがユーザーとデータの両方を表示viewerできることを指定します。このポリシーALLOWの承認決定には、viewDataまたはviewUsersアクションが必要であり、リソースをタイプDataまたはに関連付ける必要もありますUsers。ALLOW 決定により、UI はviewDataButtonと の2つのボタンをレンダリングできますviewUsersButton。

```
permit (
  principal in GuiAPP::Role::"viewer",
  action in [GuiAPP::Action::"viewData", GuiAPP::Action::"viewUsers"],
  resource
)
when {
  resource in [GuiAPP::Type::"Data", GuiAPP::Type::"Users"]
};
```

次のポリシーでは、値が の型がデータのみを表示viewerDataOnlyできるように指定Roleしています。このポリシーALLOWの承認決定にはviewDataアクションが必要であり、タイプにリソースを関連付ける必要もありますData。ALLOW 決定により、UI はボタン をレンダリングできまviewDataButton。

```
permit (
  principal in GuiApp::Role::"viewerDataOnly",
  action in [GuiApp::Action::"viewData"],
  resource in [GuiApp::Type::"Data"]
);
```

次のポリシーでは、値が のタイプRoleがデータとユーザーを編集および表示adminできるように指定します。このポリシーALLOWの承認決定には、updateData、updateUsersviewData、またはのアクションが必要です。またviewUsers、リソースをタイプDataまたはに関連付ける必要もありますUsers。ALLOW 決定により、UI はupdateDataButton、updateUsersButton、の4つのボタンをすべてレンダリングできますviewDataButtonviewUsersButton。

```
permit (
  principal in GuiApp::Role::"admin",
  action in [
    GuiApp::Action::"updateData",
    GuiApp::Action::"updateUsers",
    GuiApp::Action::"viewData",
```

```
        GuiApp::Action::"viewUsers"  
    ],  
    resource  
)  
when {  
    resource in [GuiApp::Type::"Data", GuiApp::Type::"Users"]  
};
```

## OPA を使用した PDP の実装

オープンポリシーエージェント (OPA) は、オープンソースの汎用ポリシーエンジンです。OPA には多くのユースケースがありますが、PDP 実装に関連するユースケースは、アプリケーションから認証ロジックを切り離す機能です。これはポリシーデカップリングと呼ばれます。OPA は、いくつかの理由で PDP の実装に役立ちます。ポリシーとルールのドラフトには、Rego という高レベルの宣言言語を使用します。これらのポリシーとルールはアプリケーションとは別に存在し、アプリケーション固有のロジックなしで認可の決定をレンダリングできます。また、OPA は RESTful API を公開して、承認の決定を簡単かつ簡単に取得できるようにします。承認の決定を行うために、アプリケーションは JSON 入力を使用して OPA をクエリし、OPA は指定されたポリシーに対して入力を評価して JSON でアクセス決定を返します。OPA は、承認の決定に関連する可能性のある外部データをインポートすることもできます。

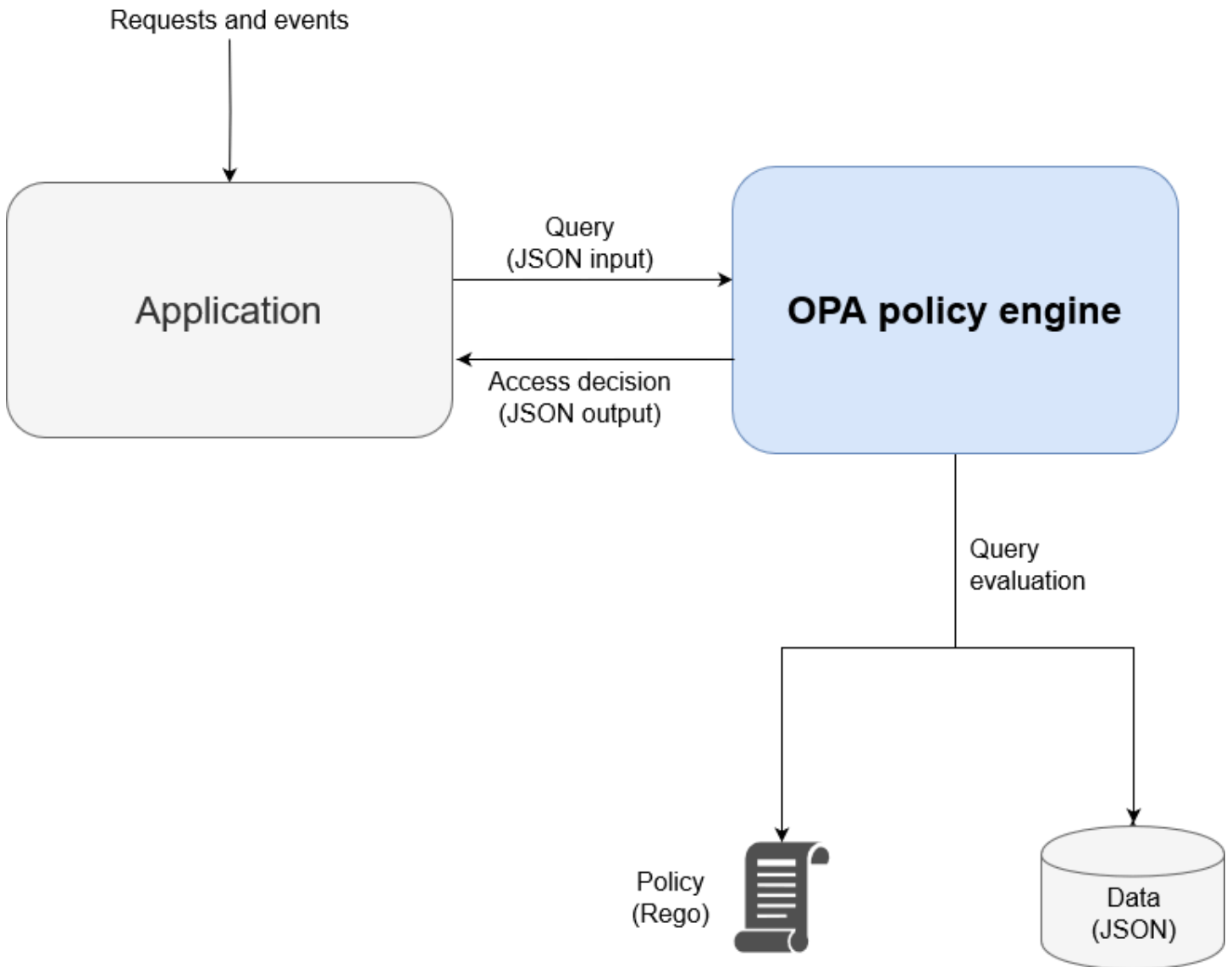

OPA には、カスタムポリシーエンジンよりもいくつかの利点があります。

- Rego による OPA とそのポリシー評価は、承認の決定に必要なポリシーとデータの挿入のみを必要とする、柔軟で構築済みのポリシーエンジンを提供します。このポリシー評価ロジックは、カスタムポリシーエンジンソリューションで再作成する必要があります。
- OPA は、宣言言語でポリシーを記述することで、認証ロジックを簡素化します。これらのポリシーとルールは、アプリケーション開発スキルなしで、アプリケーションコードとは独立して変更および管理できます。
- OPA は RESTful API を公開し、ポリシー適用ポイント (PEPs)。
- OPA には、JSON ウェブトークン (JWTs)。

- OPA は認識されている認可標準です。つまり、特定の問題を解決するために支援や研究が必要な場合は、ドキュメントや例が豊富です。
- OPA などの承認標準を採用することで、Rego で記述されたポリシーを、チームのアプリケーションで使用されるプログラミング言語に関係なく、チーム間で共有できます。

OPA が自動的に提供しないことは 2 つあります。

- OPA には、ポリシーを更新および管理するための堅牢なコントロールプレーンはありません。OPA には、管理 API を公開してポリシーの更新、モニタリング、ログ集約を実装するための基本的なパターンがいくつか用意されていますが、この API との統合は OPA ユーザーが処理する必要があります。ベストプラクティスとして、継続的インテグレーションと継続的デプロイ (CI/CD) パイプラインを使用して、ポリシーのバージョンを管理、変更、追跡し、OPA でポリシーを管理する必要があります。
- デフォルトでは、OPA は外部ソースからデータを取得できません。承認決定の外部データソースは、ユーザー属性を保持するデータベースである可能性があります。外部データを OPA に提供する方法には柔軟性があります。事前にローカルにキャッシュすることも、承認の決定がリクエストされたときに API から動的に取得することもできますが、この情報を取得することは OPA がユーザーに代わって実行できることではありません。

## Rego の概要

Rego は汎用ポリシー言語です。つまり、スタックの任意のレイヤーとドメインで機能します。Rego の主な目的は、インフラストラクチャリソース、ID、およびオペレーションに関するポリシー対応の決定を行うために評価される JSON/YAML 入力とデータを受け入れることです。Rego を使用すると、言語の変更や拡張を必要とせずに、スタックまたはドメインの任意のレイヤーに関するポリシーを記述できます。Rego が実行できる決定の例を次に示します。

- この API リクエストは許可または拒否されますか？
- このアプリケーションのバックアップサーバーのホスト名は何ですか？
- この提案されたインフラストラクチャ変更のリスクスコアはどのくらいですか？
- 高可用性を実現するために、このコンテナをどのクラスターにデプロイすべきですか？
- このマイクロサービスにはどのようなルーティング情報を使用する必要がありますか？

これらの質問に答えるために、Rego はこれらの決定方法に関する基本的な哲学を採用しています。Rego でポリシーを作成するときの 2 つの重要な原則は次のとおりです。

- すべてのリソース、アイデンティティ、またはオペレーションは、JSON または YAML データとして表現できます。
- ポリシーは、データに適用されるロジックです。

Rego は、JSON/YAML データの入力の評価方法に関するロジックを定義することで、ソフトウェアシステムが承認を決定するのに役立ちます。この問題に対する一般的な解決策は C、Java、Go、Python などのプログラミング言語ですが、Rego はシステムを表すデータと入力、およびこの情報を使用してポリシーを決定するためのロジックに焦点を当てるように設計されています。

## 例 1: OPA と Rego を使用した基本的な ABAC

このセクションでは、架空のペイロールマイクロサービス内の情報へのアクセスを許可されているユーザーについて、OPA を使用してアクセスを決定するシナリオについて説明します。Rego コードスニペットは、Rego を使用してアクセスコントロールの決定をレンダリングする方法を示すために提供されています。これらの例は、Rego と OPA の機能の網羅的な調査でも、完全な調査でもありません。Rego の詳細な概要については、OPA ウェブサイトの [Rego ドキュメント](#) を参照することをお勧めします。

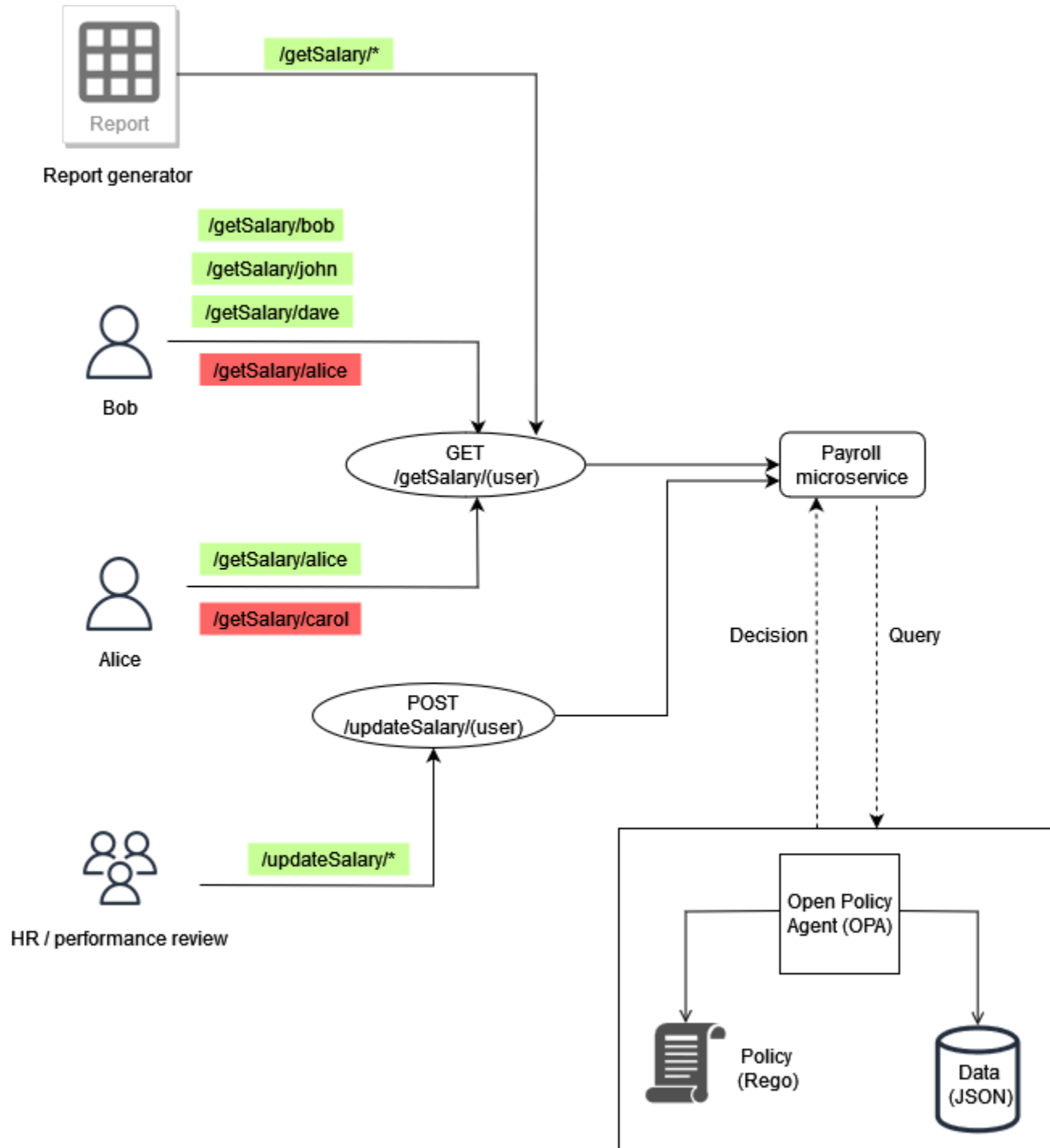

## 基本的な OPA ルールの例

前の図では、ペイロールマイクロサービスに対して OPA によって適用されるアクセスコントロールルールの 1 つは次のとおりです。

従業員は自分の給与を読み取ることができます。

Bob が給与マイクロサービスにアクセスして自分の給与を確認しようとする、給与マイクロサービスは API コールを OPA RESTful API にリダイレクトしてアクセスを決定できます。パイロールサービスは、次の JSON 入力を使用して OPA に決定をクエリします。

```
{
  "user": "bob",
  "method": "GET",
  "path": ["getSalary", "bob"]
}
```

OPA は、クエリに基づいてポリシーを選択します。この場合、Rego で記述されている次のポリシーは JSON 入力を評価します。

```
default allow = false
allow = true {
  input.method == "GET"
  input.path = ["getSalary", user]
  input.user == user
}
```

このポリシーは、デフォルトでアクセスを拒否します。次に、クエリ内の入力をグローバル変数にバインドして評価します `input`。ドット演算子は、変数の値にアクセスするためにこの変数とともに使用されます。ルール内の式も `true` の場合、Rego ルールは `true allow` を返します。Rego ルールは、入力 `method` のが `GET` と等しいことを確認します。次に、リスト内の 2 番目の要素を変数に割り当てる `path[getSalary]` 前に、リスト内の最初の要素が `user` であることを確認します。最後に、リクエスト `user` を行う `user` 変数と一致することを確認する `/getSalary/bob` ことで `input.user`、アクセスされるパスが `user` であることを確認します。このルール `allow` は `if-then` ブロックを適用して、出力に示すようにブール値を返します。

```
{
  "allow": true
}
```

## 外部データを使用した部分的なルール

追加の OPA 機能を実証するために、適用するアクセスルールに要件を追加できます。前の図のコンテキストでこのアクセスコントロール要件を適用すると仮定します。

従業員は、報告を受けるすべての人の給与を読み取ることができます。



この例では、OPA は外部データにアクセスして、アクセスの決定に役立てることができます。

```
"managers": {
  "bob": ["dave", "john"],
  "carol": ["alice"]
}
```

OPA で部分的なルールを作成することで、任意の JSON レスポンスを生成できます。このルールは、固定レスポンスの代わりに値のセットを返します。これは部分的なルールの例です。

```
direct_report[user_ids] {
  user_ids = data.managers[input.user][_]
}
```

このルールは、`input.user` の値に報告するすべてのユーザーのセットを返します。この場合 `input.user` は `bob` です。ルールの `[_]` コンストラクトは、セットの値を繰り返し処理するために使用されます。これはルールの出力です。

```
{
  "direct_report": [
    "dave",
    "john"
  ]
}
```

この情報を取得すると、ユーザーがマネージャーの直接のレポートであるかどうかを判断できます。一部のアプリケーションでは、シンプルなブールレスポンスを返すよりも動的 JSON を返すことをお勧めします。

## まとめ

最後のアクセス要件は、両方の要件で指定された条件を組み合わせるため、最初の 2 つよりも複雑です。

従業員は、自分の給与と、自分にレポートする全員の給与を読み取ることができます。

この要件を満たすには、次の Rego ポリシーを使用できます。

```
default allow = false
```

```
allow = true {
  input.method == "GET"
  input.path = ["getSalary", user]
  input.user == user
}

allow = true {
  input.method == "GET"
  input.path = ["getSalary", user]
  managers := data.managers[input.user][_]
  contains(managers, user)
}
```

ポリシーの最初のルールは、前述のように、自分の給与情報を表示しようとするすべてのユーザーにアクセスを許可します。同じ名前の2つのルールを持つ `allow`、Rego で論理または演算子として機能します。2番目のルールは、`input.user` (前の図のデータから) に関連付けられているすべてのダイレクトレポートのリストを取得し、このリストを `managers` 変数に割り当てます。最後に、ルールは、給与を確認しようとしているユーザーが、名前が `managers` 変数に含まれていることを確認 `input.user` して、 の直接レポートであるかどうかをチェックします。

このセクションの例は非常に基本的なものであり、Rego と OPA の機能を完全にまたは徹底的に調べることはできません。詳細については、[OPA ドキュメント](#)「」を参照し、[OPA GitHub README](#) ファイルを参照し、[Rego プレイグラウンド](#) で実験してください。

## 例 2: OPA と Rego を使用したマルチテナントアクセスコントロールとユーザー定義 RBAC

この例では、OPA と Rego を使用して、テナントユーザーが定義したカスタムロールを持つマルチテナントアプリケーションの API にアクセス制御を実装する方法を示します。また、テナントに基づいてアクセスを制限する方法も示します。このモデルは、高レベルのロールで提供される情報に基づいて、OPA がきめ細かいアクセス許可の決定を行う方法を示しています。

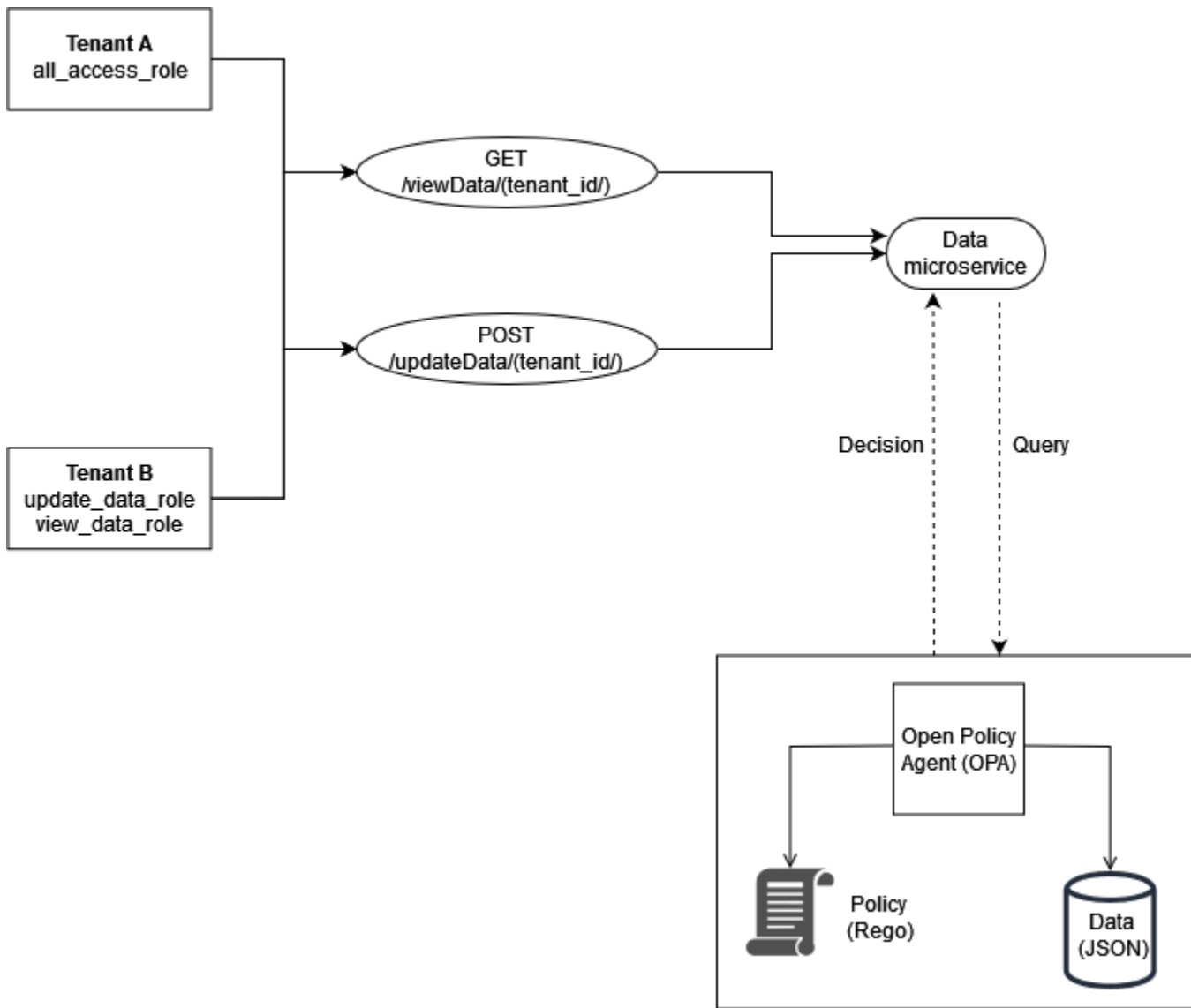

テナントのロールは、OPA のアクセス決定を行うために使用される外部データ (RBAC データ) に保存されます。

```

{
  "roles": {
    "tenant_a": {
      "all_access_role": ["viewData", "updateData"]
    },
    "tenant_b": {
      "update_data_role": ["updateData"],
      "view_data_role": ["viewData"]
    }
  }
}
  
```

```
}
```

これらのルールは、テナントユーザーが定義すると、外部データソースまたは ID プロバイダー (IdP) に保存する必要があります。このプロバイダーは、テナント定義ルールをアクセス許可とテナント自体にマッピングする際に信頼できるソースとして機能します。

この例では、OPA で 2 つのポリシーを使用して承認を決定し、これらのポリシーがテナント分離をどのように適用するかを調べます。これらのポリシーは、前に定義した RBAC データを使用します。

```
default allowViewData = false
allowViewData = true {
  input.method == "GET"
  input.path = ["viewData", tenant_id]
  input.tenant_id == tenant_id
  role_permissions := data.roles[input.tenant_id][input.role][_]
  contains(role_permissions, "viewData")
}
```

このルールがどのように機能するかを示すには、次の入力を持つ OPA クエリを検討してください。

```
{
  "tenant_id": "tenant_a",
  "role": "all_access_role",
  "path": ["viewData", "tenant_a"],
  "method": "GET"
}
```

この API コールの承認決定は、RBAC データ、OPA ポリシー、および OPA クエリ入力を組み合わせることで、次のように行われます。

1. ユーザーは、への API コール Tenant A を行います `/viewData/tenant_a`。
2. データマイクロサービスは呼び出しを受信し、`allowViewData` ルールをクエリして、OPA クエリ入力の例に示されている入力を渡します。
3. OPA は、OPA ポリシーでクエリされたルールを使用して、指定された入力を評価します。また、OPA は RBAC データからのデータを使用して入力を評価します。OPA は以下を実行します。
  - a. API コールの実行に使用されるメソッドが `GET` であることを確認します。
  - b. リクエストされたパスが `viewData` であることを確認します。

- c. パス `tenant_id` の `input.tenant_id` に関連付けられたと等しいことを確認します。これにより、テナントの分離が維持されます。同じロールを持つ別のテナントは、この API コールの実行を許可できません。
  - d. ロールの外部データからロール許可のリストを取得し、変数に割り当てます `role_permissions`。このリストは、ユーザーに関連付けられているテナント定義ロールを使用して取得されます。 `input.role`。
  - e. アクセス許可が含まれている `role_permissions` かどうかを確認します。 `viewData`。
4. OPA は、データマイクロサービスに次の決定を返します。

```
{
  "allowViewData": true
}
```

このプロセスは、RBAC とテナントの認識が OPA による認可の決定にどのように役立つかを示しています。この点をさらに説明するために、次のクエリ入力 `/viewData/tenant_b` を使用してへの API コールを検討してください。

```
{
  "tenant_id": "tenant_b",
  "role": "view_data_role",
  "path": ["viewData", "tenant_b"],
  "method": "GET"
}
```

このルールは、別のロールを持つ別のテナントの OPA クエリ入力と同じ出力を返します。これは、この呼び出しが `/tenant_b` であり、RBAC データ `view_data_role` 内には、まだそれに関連付けられた `viewData` アクセス許可があるためです。に同じタイプのアクセスコントロールを適用するには `/updateData`、同様の OPA ルールを使用できます。

```
default allowUpdateData = false
allowUpdateData = true {
  input.method == "POST"
  input.path = ["updateData", tenant_id]
  input.tenant_id == tenant_id
  role_permissions := data.roles[input.tenant_id][input.role][_ ]
  contains(role_permissions, "updateData")
}
```

このルールは機能的にはallowViewDataルールと同じですが、別のパスと入力メソッドを検証します。このルールは引き続きテナントの分離を保証し、テナント定義ロールが API 発信者に許可を付与することを確認します。これがどのように適用されるかを確認するには、への API コールについて次のクエリ入力を調べます/updateData/tenant\_b。

```
{
  "tenant_id": "tenant_b",
  "role": "view_data_role",
  "path": ["updateData", "tenant_b"],
  "method": "POST"
}
```

このクエリ入力は、allowUpdateData ルールで評価されると、次の承認決定を返します。

```
{
  "allowUpdateData": false
}
```

この呼び出しは承認されません。API 発信者は正しいに関連付けられtenant\_idであり、承認された方法を使用して API を呼び出していますが、input.roleはテナント定義の view\_data\_role です。には アクセスupdateData許可view\_data\_roleがないため、への呼び出し/updateDataは許可されていません。この呼び出しは、を持つtenant\_bユーザーに対して成功しましたupdate\_data\_role。

### 例 3: OPA と Rego を使用した RBAC と ABAC のマルチテナントアクセスコントロール

前のセクションの RBAC の例を強化するために、ユーザーに属性を追加できます。

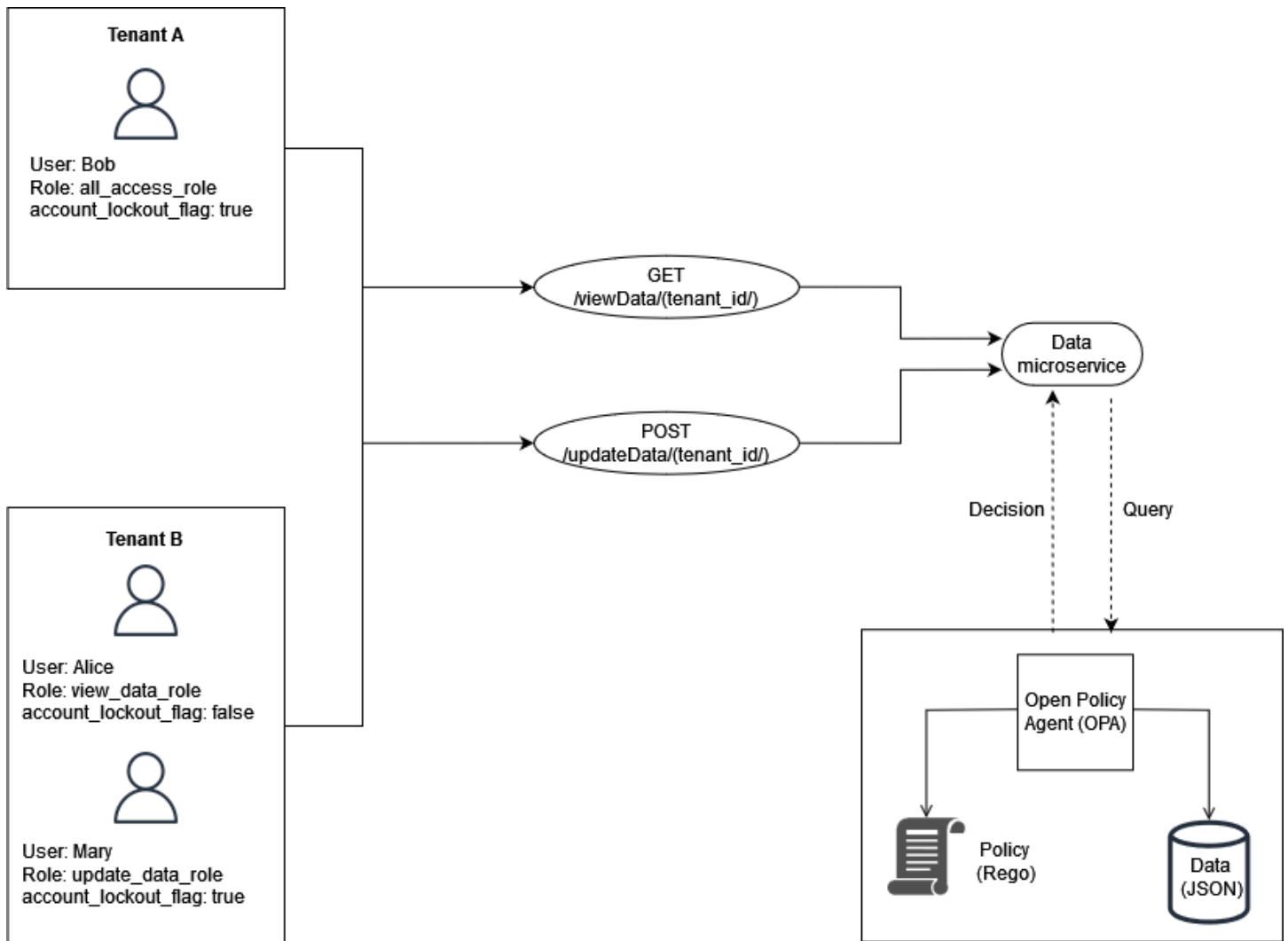

この例では、前の例と同じロールが含まれていますが、ユーザー属性を追加します `account_lockout_flag`。これは、特定のロールに関連付けられていないユーザー固有の属性です。この例で以前に使用したのと同じ RBAC 外部データを使用できます。

```
{
  "roles": {
    "tenant_a": {
      "all_access_role": ["viewData", "updateData"]
    },
    "tenant_b": {
      "update_data_role": ["updateData"],
      "view_data_role": ["viewData"]
    }
  }
}
```

`account_lockout_flag` ユーザー属性は、ユーザー Bob `/viewData/tenant_a` の OPA クエリへの入力の一部としてデータサービスに渡すことができます。

```
{
  "tenant_id": "tenant_a",
  "role": "all_access_role",
  "path": ["viewData", "tenant_a"],
  "method": "GET",
  "account_lockout_flag": "true"
}
```

アクセス決定のためにクエリされるルールは、前の例と似ていますが、`account_lockout_flag` 属性をチェックするための追加の行が含まれています。

```
default allowViewData = false
allowViewData = true {
  input.method == "GET"
  input.path = ["viewData", tenant_id]
  input.tenant_id == tenant_id
  role_permissions := data.roles[input.tenant_id][input.role][_]
  contains(role_permissions, "viewData")
  input.account_lockout_flag == "false"
}
```

このクエリは、の承認決定を返します `false`。これは、`account_lockout_flag` attribute が Bob true 用であり、Bob に正しいロールとテナントがあるにもかかわらず、Rego ルールが `allowViewData` を拒否するためです。

## 例 4: OPA と Rego による UI フィルタリング

OPA と Rego の柔軟性により、UI 要素をフィルタリングできます。次の例は、OPA 部分ルールが RBAC を使用して UI に表示する要素について承認を決定する方法を示しています。この方法は、OPA で UI 要素をフィルタリングする方法の 1 つです。



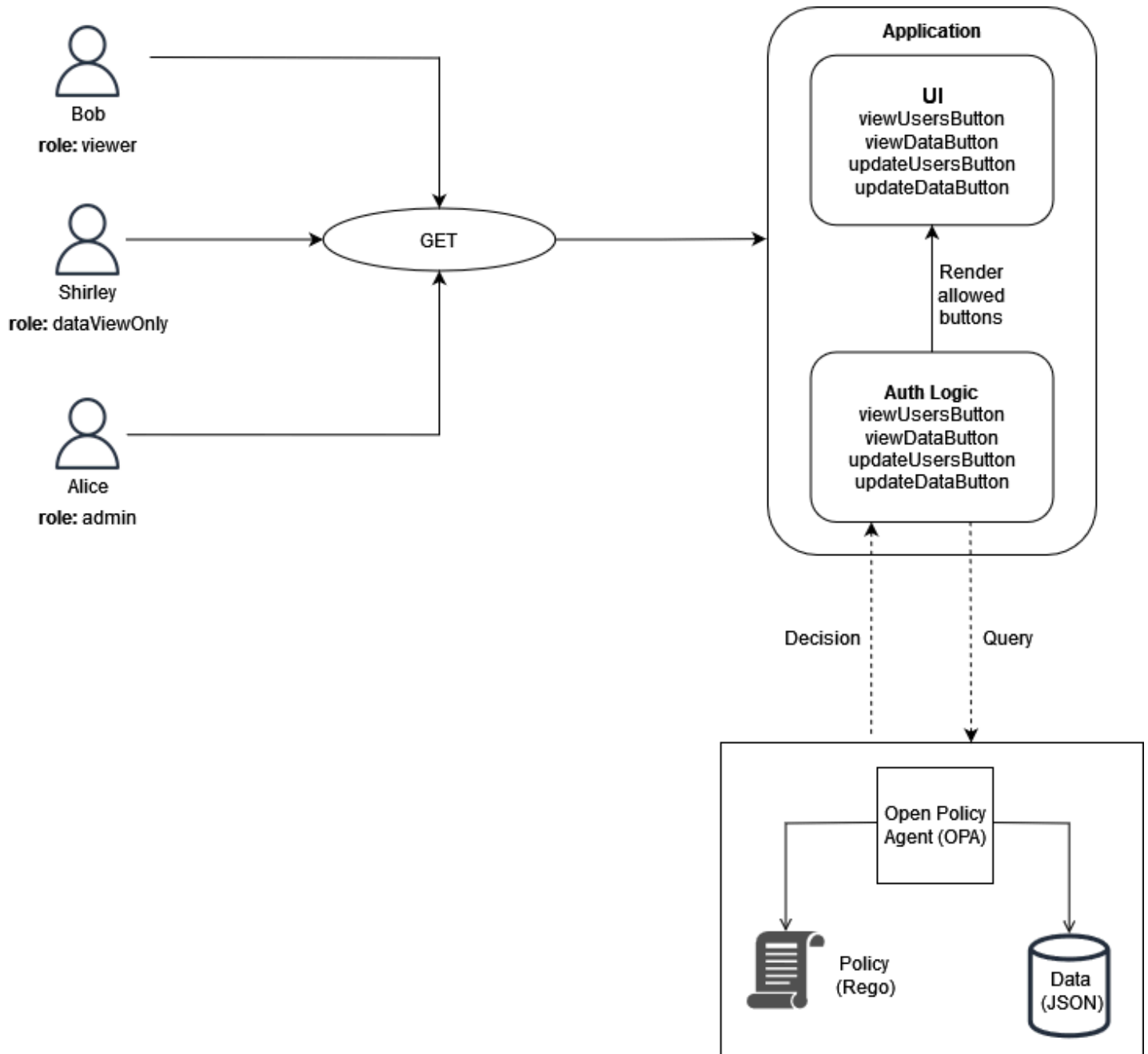

この例では、単一ページのウェブアプリケーションには4つのボタンがあります。BobのUI、ShirleyのUI、AliceのUIをフィルタリングして、ロールに対応するボタンのみを表示したいと思います。UIはユーザーからリクエストを受信すると、OPA部分ルールをクエリして、UIに表示するボタンを決定します。Bob(ロールを持つviewer)がUIにリクエストを行うと、クエリはOPAへの入力として以下を渡します。

```
{
  "role": "viewer"
}
```

```
}
```

OPA は、RBAC 用に構造化された外部データを使用してアクセスを決定します。

```
{
  "roles": {
    "viewer": ["viewUsers", "viewData"],
    "dataViewOnly": ["viewData"],
    "admin": ["viewUsers", "viewData", "updateUsers", "updateData"]
  }
}
```

OPA 部分ルールは、外部データと入力の両方を使用して、許可されたアクションのリストを生成します。

```
user_permissions[permissions] {
  permissions := data.roles[input.role][_ ]
}
```

部分ルールでは、OPA は `input.role` 指定された をクエリの一部として使用して、表示するボタンを決定します。Bob には `viewer` ロールがあり、外部データはビューワーに `viewUsers` と `viewData` の 2 つのアクセス許可があることを指定します。したがって、Bob (およびビューワーロールを持つ他のユーザー) のこのルールの出力は次のとおりです。

```
{
  "user_permissions": [
    "viewData",
    "viewUsers"
  ]
}
```

`dataViewOnly` ロールを持つ Shirley の出力には、アクセス許可ボタン が含まれません `viewData`。 `admin` ロールを持つ Alice の出力には、これらのアクセス許可がすべて含まれます。これらのレスポンスは、OPA が に対してクエリされたときに UI に返されます `user_permissions`。その後、アプリケーションはこのレスポンスを使用して、 `viewUsersButton`、 `viewDataButton`、 `updateUsersButton` および `updateDataButton` を非表示または表示

## カスタムポリシーエンジンの使用

PDP を実装する別の方法は、カスタムポリシーエンジンを作成することです。このポリシーエンジンの目的は、アプリケーションから認証ロジックを切り離すことです。カスタムポリシーエンジンは、ポリシーのデカップリングを実現するために、Verified Permissions や OPA と同様に承認の決定を行います。このソリューションと Verified Permissions または OPA の使用の主な違いは、ポリシーの記述と評価のロジックがカスタムポリシーエンジン用にカスタム構築されていることです。エンジンとのやり取りは、承認の決定がアプリケーションに到達できるようにするために、API またはその他の方法を通じて公開する必要があります。カスタムポリシーエンジンは、任意のプログラミング言語で記述したり、共通[表現言語 \(CEL\)](#)などの他のメカニズムを使用してポリシーを評価したりできます。

## PEP の実装

ポリシー適用ポイント (PEP) は、評価のためにポリシー決定ポイント (PDP) に送信される承認リクエストを受信する責任があります。PEP は、データとリソースを保護する必要があるアプリケーションや、認証ロジックが適用されるアプリケーション内の任意の場所に置くことができます。PEPs は PDPs と比較して比較的簡単です。PEP は、承認決定のリクエストと評価にのみ責任を負い、承認ロジックは必要ありません。PEPs、PDPs とは異なり、SaaS アプリケーションに一元化することはできません。これは、アプリケーションとそのアクセスポイント全体に承認とアクセスコントロールを実装する必要があるためです。PEPs は、APIs、マイクロサービス、バックエンド for Frontend (BFF) レイヤー、またはアクセスコントロールが望ましいか必要なアプリケーション内の任意のポイントに適用できます。PEPs 分散させると、承認が複数のポイントで頻繁に独立して検証されます。

PEP を実装するための最初のステップは、アプリケーションでアクセスコントロールの適用を行う場所を決定することです。PEPs をアプリケーションに統合する場所を決定するときは、次の原則を考慮してください。

アプリケーションが API を公開する場合は、その API に対する認可とアクセスコントロールが必要です。

これは、マイクロサービス指向またはサービス指向のアーキテクチャでは、APIs が異なるアプリケーション関数間の区切り文字として機能するためです。アプリケーション関数間の論理チェックポイントとしてアクセスコントロールを含めることは理にかなっていません。SaaS アプリケーション内の各 API にアクセスするための前提条件として PEPs を含めることを強くお勧めします。また、アプリケーションの他のポイントで認証を統合することもできます。モノリシックアプリケーションでは、PEPs をアプリケーション自体のロジックに統合する必要がある場合があります。PEPs を含める場所は 1 つではありませんが、API の原則を出発点として使用することを検討してください。

## 承認決定のリクエスト

PEP は PDP に承認決定をリクエストする必要があります。リクエストにはいくつかの形式があります。承認決定をリクエストするための最も簡単でアクセス可能な方法は、PDP (OPA または Verified Permissions) によって公開される RESTful API に認証リクエストまたはクエリを送信することです。Verified Permissions を使用している場合は、AWS SDK を使用して `IsAuthorized` メソッドを呼び出し、承認決定を取得することもできます。このパターンの PEP の唯一の機能は、認証リクエストまたはクエリが必要とする情報を転送することです。これは、API が受信したリクエストを PDP への入力として転送するのと同じくらい簡単です。PEPs。例えば、API を使用する代わりに、ロー

カルで OPA PDP を Go プログラミング言語で記述されたアプリケーションとライブラリとして統合できます。

## 承認決定の評価

PEPs には、承認決定の結果を評価するロジックを含める必要があります。PDPs が APIs として公開されると、承認の決定は JSON 形式で API コールによって返される可能性があります。PEP はこの JSON コードを評価して、実行されているアクションが認可されているかどうかを判断する必要があります。例えば、PDP がブール型の許可または拒否承認の決定を提供するように設計されている場合、PEP はこの値をチェックするだけで、許可の場合は HTTP ステータスコード 200、拒否の場合は HTTP ステータスコード 403 を返すことがあります。API にアクセスするための前提条件として PEP を組み込むこのパターンは、SaaS アプリケーション全体にアクセス制御を実装するための、簡単に実装され、非常に効果的なパターンです。より複雑なシナリオでは、PEP が PDP によって返される任意の JSON コードを評価する責任を負う場合があります。PEP は、PDP が返す承認決定を解釈するために必要なロジックを含めるように記述する必要があります。PEP はアプリケーションのさまざまな場所に実装される可能性が高いため、選択したプログラミング言語で再利用可能なライブラリまたはアーティファクトとして PEP コードをパッケージ化することをお勧めします。これにより、PEP はアプリケーションのどの時点でも、最小限の手直しで簡単に統合できます。

# マルチテナント SaaS アーキテクチャの設計モデル

API アクセスコントロールと承認を実装する方法は多数あります。このガイドでは、マルチテナント SaaS アーキテクチャに効果的な 3 つの設計モデルに焦点を当てています。これらの設計は、ポリシー決定ポイント (PDPs) とポリシー適用ポイント (PEPs) を実装するための大まかなリファレンスとして機能し、アプリケーションの統一的でユビキタスな承認モデルを形成します。

設計モデル：

- [Amazon Verified Permissions の設計モデル](#)
- [OPA の設計モデル](#)

## Amazon Verified Permissions の設計モデル

### APIs での PEPs での一元化された PDP の使用

APIs モデルに対するポリシー適用ポイント (PEPs) は、業界のベストプラクティスに従って、API アクセスコントロールと認可のための効果的で簡単に管理できるシステムを作成します。このアプローチは、いくつかの主要な原則をサポートしています。

- 認可と API アクセスコントロールは、アプリケーションの複数のポイントに適用されます。
- 認証ロジックはアプリケーションから独立しています。
- アクセスコントロールの決定は一元管理されます。

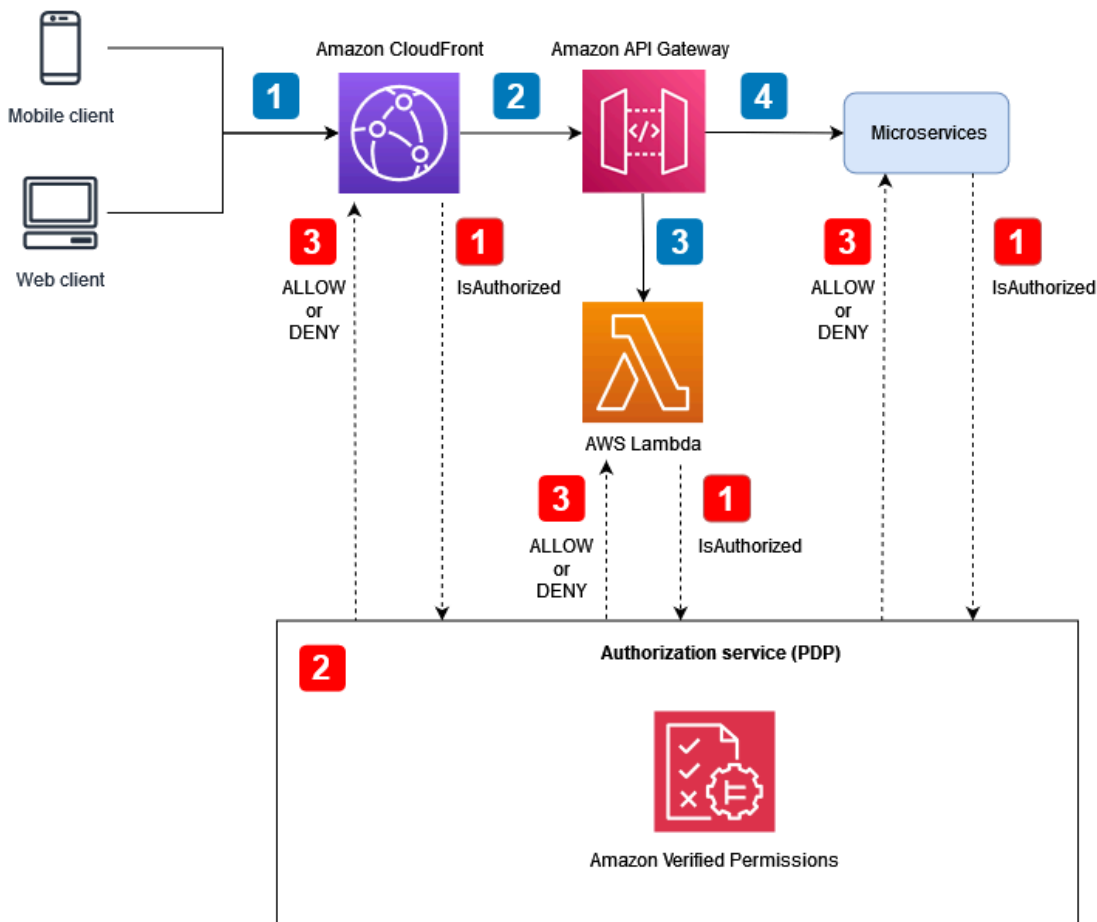

アプリケーションフロー (図に青い番号のコールアウトで示されている):

1. JSON ウェブトークン (JWT) を持つ認証されたユーザーは、Amazon への HTTP リクエストを生成します CloudFront。
2. CloudFront は、オリジンとして設定されている Amazon API Gateway に CloudFront リクエストを転送します。
3. API Gateway カスタムオーソライザーが呼び出され、JWT が検証されます。
4. マイクロサービスはリクエストに応答します。

認可と API アクセスコントロールフロー (図に赤い番号のコールアウトで示されています)。

1. PEP は認証サービス呼び出し、JWTs。
2. この場合、認証サービス (PDP) は、Verified Permissions でリクエストデータをクエリ入力として使用し、クエリで指定された関連ポリシーに基づいて評価します。
3. 承認決定は PEP に返され、評価されます。

このモデルでは、一元化された PDP を使用して承認の決定を行います。PEPsは、PDP に認証リクエストを行うために、さまざまなポイントに実装されます。次の図は、架空のマルチテナント SaaS アプリケーションでこのモデルを実装する方法を示しています。

このアーキテクチャでは、PEPs Amazon および Amazon API Gateway のサービスエンドポイント CloudFront、およびマイクロサービスごとに承認の決定をリクエストします。承認の決定は、承認サービスである Amazon Verified Permissions (PDP) によって行われます。Verified Permissions はフルマネージドサービスであるため、基盤となるインフラストラクチャを管理する必要はありません。RESTful API または AWS SDK を使用して Verified Permissions を操作できます。

このアーキテクチャは、カスタムポリシーエンジンでも使用できます。ただし、Verified Permissions から得られる利点は、カスタムポリシーエンジンによって提供されるロジックに置き換える必要があります。

API の PEPs を使用した一元化された PDP は、APIs。APIs これにより、認証プロセスが簡素化され easy-to-use、APIs、マイクロサービス、バックエンド for Frontend (BFF) レイヤー、またはその他のアプリケーションコンポーネントの承認決定を行うための、繰り返し可能な インターフェイスも提供されます。

## Cedar SDK の使用

Amazon Verified Permissions は Cedar 言語を使用して、カスタムアプリケーションのきめ細かなアクセス許可を管理します。Verified Permissions を使用すると、Cedar ポリシーを一元的に保存し、ミリ秒単位の処理で低レイテンシーを活用し、さまざまなアプリケーションにわたるアクセス許可を監査できます。また、オプションで Cedar SDK をアプリケーションに直接統合して、Verified Permissions を使用せずに認可の決定を行うこともできます。このオプションでは、ユースケースのポリシーを管理および保存するために、追加のカスタムアプリケーション開発が必要です。ただし、特にインターネット接続に一貫性がないために Verified Permissions へのアクセスが断続的または不可能な場合は、実行可能な代替手段となる可能性があります。

## OPA の設計モデル

### APIs での PEPs での一元化された PDP の使用

APIs モデルに対するポリシー適用ポイント (PEPsは、業界のベストプラクティスに従って、API アクセスコントロールと認可のための効果的で簡単に管理できるシステムを作成します。このアプローチは、いくつかの主要な原則をサポートしています。



- 認可と API アクセスコントロールは、アプリケーションの複数のポイントに適用されます。
- 認証ロジックはアプリケーションから独立しています。
- アクセスコントロールの決定は一元管理されます。

このモデルでは、一元化された PDP を使用して承認の決定を行います。PEPs は、PDP への承認リクエストを行うために、すべての APIs に実装されます。次の図は、架空のマルチテナント SaaS アプリケーションでこのモデルを実装する方法を示しています。

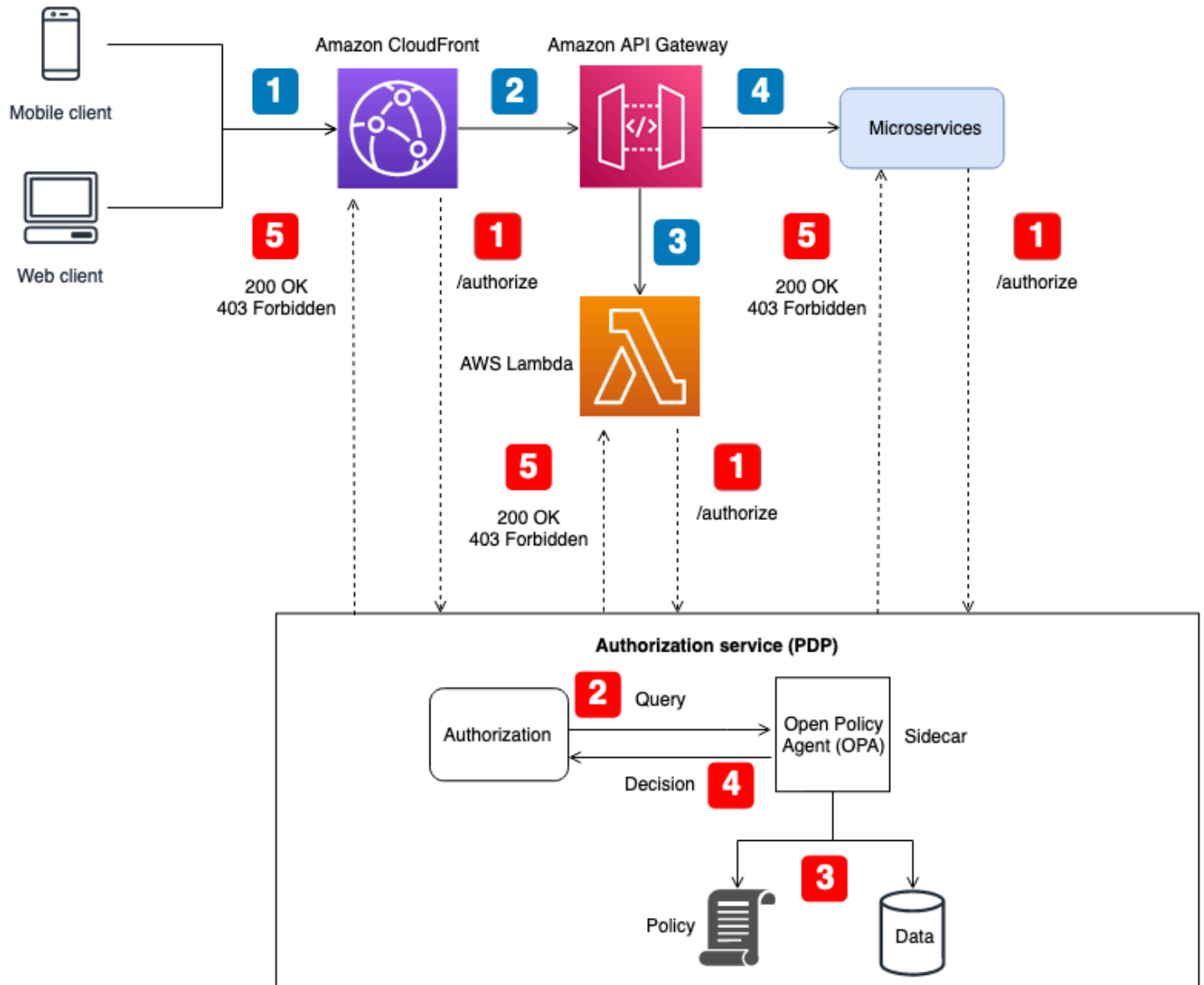

アプリケーションフロー (図の青い番号のコールアウトで示されています)。

1. JWT を持つ認証済みユーザーは、Amazon への HTTP リクエストを生成します CloudFront。

2. CloudFront は、オリジンとして設定されている Amazon API Gateway に CloudFront リクエストを転送します。
3. API Gateway カスタムオーソライザーが呼び出され、JWT が検証されます。
4. マイクロサービスはリクエストに応答します。

認可と API アクセスコントロールフロー (図に赤の番号のコールアウトで示されています)。

1. PEP は認証サービスを呼び出し、JWTs。
2. 認証サービス (PDP) はリクエストデータを受け取り、サイドカーとして実行されている OPA エージェント REST API をクエリします。リクエストデータは、クエリへの入力として機能します。
3. OPA は、クエリで指定された関連ポリシーに基づいて入力を評価します。データは、必要に応じて承認を決定するためにインポートされます。
4. OPA は、承認サービスに決定を返します。
5. 承認決定は PEP に返され、評価されます。

このアーキテクチャでは、PEPs Amazon CloudFront および Amazon API Gateway のサービスエンドポイント、およびマイクロサービスごとに承認決定をリクエストします。承認の決定は、OPA サイドカーを使用する認可サービス (PDP) によって行われます。この認証サービスは、コンテナまたは従来のサーバーインスタンスとして運用できます。OPA サイドカーは RESTful API をローカルに公開するため、API は認証サービスにのみアクセスできます。認証サービスは、PEPs。認証サービスが PEPs と OPA の間の仲介役として機能することで、PEPs からの承認リクエストが OPA によって予期されるクエリ入力に準拠していない場合など、PEP と OPA の間に必要な変換ロジックを挿入できます。

このアーキテクチャは、カスタムポリシーエンジンでも使用できます。ただし、OPA から得られる利点は、カスタムポリシーエンジンによって提供されるロジックに置き換える必要があります。

API の PEPs を使用した一元化された PDP は、APIs。APIs 実装が簡単で easy-to-use、APIs、マイクロサービス、バックエンド for Frontend (BFF) レイヤー、またはその他のアプリケーションコンポーネントの承認決定を行うための、繰り返し可能な インターフェイスも提供します。ただし、承認の決定には別の API を呼び出す必要があるため、このアプローチではアプリケーションにレイテンシーが長すぎる可能性があります。ネットワークレイテンシーに問題がある場合は、分散 PDP を検討してください。

## APIs での PEPs での分散 PDP の使用

APIs モデルのポリシー適用ポイント (PEPs は、業界のベストプラクティスに従って、API アクセスコントロールと承認のための効果的なシステムを作成します。API 上の PEPs による一元化された PDP モデルと同様に、このアプローチでは以下の主要な原則がサポートされています。 APIs

- 認可と API アクセスコントロールは、アプリケーションの複数のポイントに適用されます。
- 認証ロジックはアプリケーションから独立しています。
- アクセスコントロールの決定は一元管理されます。

PDP が配布されるときにアクセスコントロールの決定が一元化される理由が疑問に思えるかもしれません。PDP はアプリケーションの複数の場所に存在する可能性があります。アクセスコントロールの決定には同じ認可ロジックを使用する必要があります。すべての PDPs、同じ入力に対して同じアクセスコントロールの決定を行います。PEPs は、PDP への承認リクエストを行うために、すべての APIs に実装されます。次の図は、この分散モデルを仮定のマルチテナント SaaS アプリケーションで実装する方法を示しています。

このアプローチでは、PDPs はアプリケーションの複数の場所に実装されます。サイドカーまたは Amazon Elastic Compute Cloud (Amazon EC2) インスタンスを備えたコンテナ化されたサービスなど、OPA を実行し、PDP をサポートできるオンボードコンピューティング機能を持つアプリケーションコンポーネントの場合、PDP の決定は、一元化された PDP サービスに対して RESTful API コールを行うことなく、アプリケーションコンポーネントに直接統合できます。これにより、すべてのアプリケーションコンポーネントが認可の決定を得るために追加の API コールを行う必要がないため、一元化された PDP モデルで発生する可能性のあるレイテンシーを減らすことができます。ただし、このモデルでは、Amazon CloudFront や Amazon API Gateway サービスなど、PDP の直接統合を可能にするオンボードコンピューティング機能を持たないアプリケーションコンポーネントに対して、一元化された PDP が引き続き必要です。

次の図は、一元化された PDP と分散された PDP のこの組み合わせを、架空のマルチテナント SaaS アプリケーションに実装する方法を示しています。

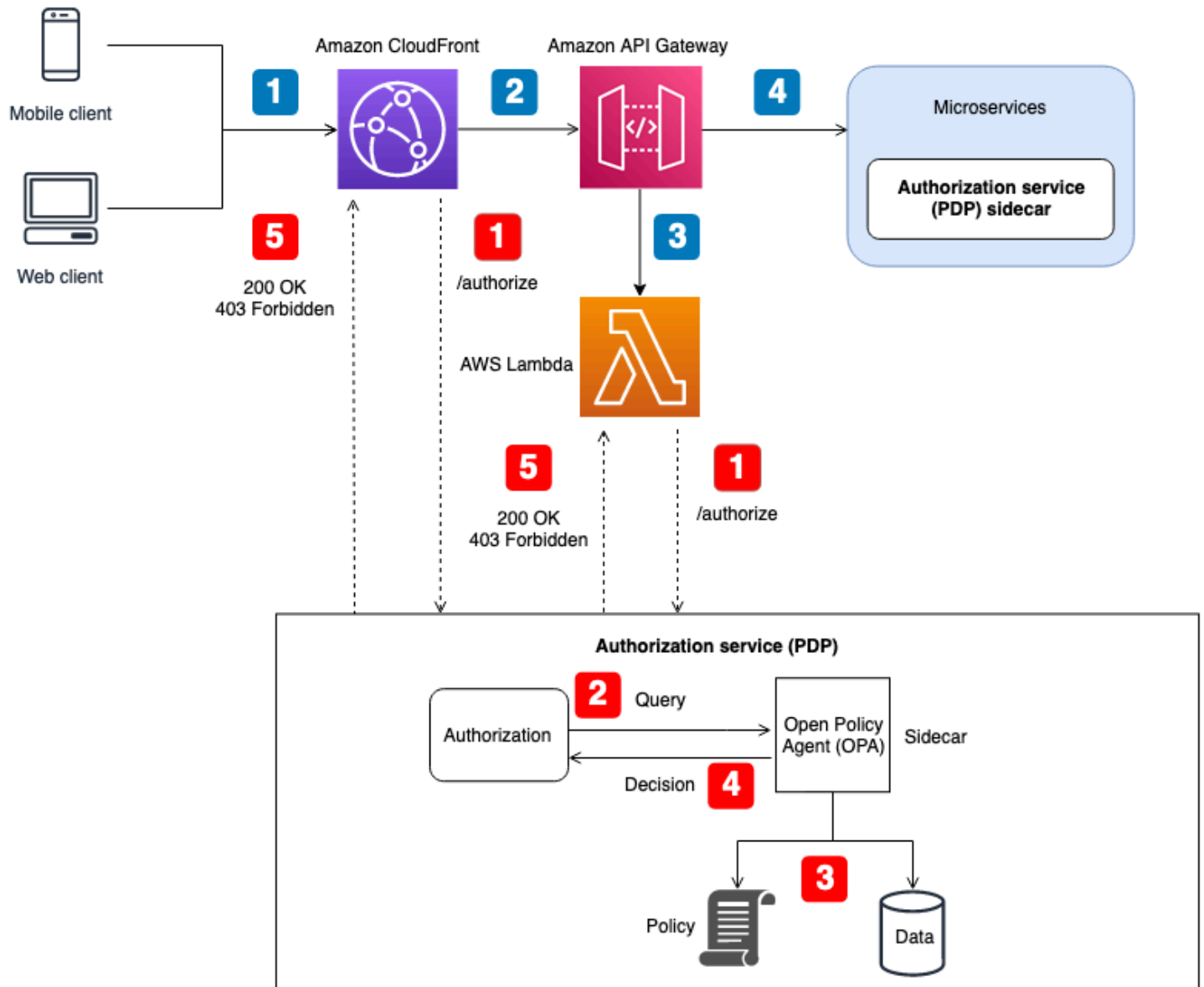

アプリケーションフロー (図では青色の番号付きコールアウトで示されています)。

1. JWT を持つ認証済みユーザーは、Amazon への HTTP リクエストを生成します CloudFront。
2. CloudFront は、オリジンとして設定されている Amazon API Gateway に CloudFront リクエストを転送します。
3. API Gateway カスタムオーソライザーが呼び出され、JWT が検証されます。
4. マイクロサービスはリクエストに応答します。

認可と API アクセスコントロールフロー (図では赤い番号のコールアウトで示されています)。

1. PEP は認証サービスを呼び出し、JWTs。
2. 認証サービス (PDP) はリクエストデータを受け取り、サイドカーとして実行されている OPA エージェント REST API をクエリします。リクエストデータは、クエリへの入力として機能します。
3. OPA は、クエリで指定された関連ポリシーに基づいて入力を評価します。データは、必要に応じて承認を決定するためにインポートされます。
4. OPA は、承認サービスに決定を返します。
5. 承認決定は PEP に返され、評価されます。

このアーキテクチャでは、PEPs CloudFront と API Gateway のサービスエンドポイント、およびマイクロサービスごとに承認決定をリクエストします。マイクロサービスの承認決定は、アプリケーションコンポーネントとのサイドカーとして動作する認可サービス (PDP) によって行われます。このモデルは、コンテナまたは Amazon Elastic Compute Cloud (Amazon EC2) インスタンスで実行されるマイクロサービス (または サービス) で使用できます。API Gateway やなどのサービスの承認の決定 CloudFront は、引き続き外部承認サービスに連絡する必要があります。いずれにしても、認証サービスは PEPs。認証サービスが PEPs と OPA の間の仲介役として機能することで、PEPs からの承認リクエストが OPA によって期待されるクエリ入力に準拠していない場合など、PEP と OPA の間に必要な変換ロジックを挿入できます。

このアーキテクチャは、カスタムポリシーエンジンでも使用できます。ただし、OPA から得られる利点は、カスタムポリシーエンジンによって提供されるロジックに置き換える必要があります。

API の PEPs を備えた分散 PDP は、APIs の堅牢な認証システムを作成するオプションを提供します。APIs API、マイクロサービス easy-to-use、バックエンド for Frontend (BFF) APIs レイヤー、またはその他のアプリケーションコンポーネントの承認決定を行うための、反復可能なインターフェイスを実装して提供します。このアプローチには、一元化された PDP モデルで発生する可能性のあるレイテンシーを減らすという利点もあります。

## 分散 PDP をライブラリとして使用する

アプリケーション内で使用するためにライブラリまたはパッケージとして利用できる PDP に承認の決定をリクエストすることもできます。OPA は Go サードパーティライブラリとして使用できます。他のプログラミング言語の場合、このモデルを採用すると、通常、カスタムポリシーエンジンを作成する必要があります。

# Amazon Verified Permissions マルチテナント設計に関する考慮事項

マルチテナント SaaS ソリューションで Amazon Verified Permissions を使用して認証を実装する場合、考慮すべき設計オプションがいくつかあります。これらのオプションを検討する前に、マルチテナント SaaS コンテキストにおける分離と認可の違いを明確にしましょう。テナントを[分離すると](#)、インバウンドデータとアウトバウンドデータが間違っただテナントに公開されるのを防ぐことができます。認証により、ユーザーはテナントにアクセスするためのアクセス許可を持つようになります。

Verified Permissions では、ポリシーはポリシーストアに保存されます。[Verified Permissions ドキュメント](#) で説明されているように、テナントごとに個別のポリシーストアを使用してテナントのポリシーを分離するか、すべてのテナントに単一のポリシーストアを使用してテナントにポリシーの共有を許可できます。このセクションでは、これら 2 つの分離戦略の利点と欠点について説明し、階層型デプロイモデルを使用してデプロイする方法を説明します。その他のコンテキストについては、Verified Permissions のドキュメントを参照してください。

このセクションで説明する基準は Verified Permissions に焦点を当てていますが、一般的な概念は[分離の考え方](#)とそれが提供するガイドンスに基づいています。SaaS アプリケーションは常に[テナント分離](#)を設計の一部として考慮する必要があり、この分離の一般的な原則は SaaS アプリケーションに Verified Permissions を含めることにも及びます。このセクションでは、サイロ化された SaaS モデルや[プール化された SaaS モデルなどのコア SaaS 分離モデル](#)も参照します。[SaaS](#) 詳細については、AWS 「Well-Architected フレームワーク、SaaS レンズ」の[「コア分離の概念」](#)を参照してください。

マルチテナント SaaS ソリューションを設計する際の主な考慮事項は、テナント分離とテナントオンボーディングです。テナントの分離は、セキュリティ、プライバシー、耐障害性、パフォーマンスに影響します。テナントオンボーディングは、運用オーバーヘッドとオブザーバビリティに関連する運用プロセスに影響します。SaaS ジャーニーをたどったり、マルチテナントソリューションを実装したりする組織は、SaaS アプリケーションによるテナンシーの処理方法を常に優先する必要があります。SaaS ソリューションは特定の分離モデルに頼るかもしれませんが、SaaS ソリューション全体で必ずしも一貫性が必要なわけではありません。例えば、アプリケーションのフロントエンドコンポーネント用に選択した分離モデルは、マイクロサービスまたは認証サービス用に選択した分離モデルと同じではない場合があります。

設計上の考慮事項：

- [テナントオンボーディングとユーザーテナント登録](#)

- [テナントごとのポリシーストア](#)
- [1つの共有マルチテナントポリシーストア](#)
- [階層型デプロイモデル](#)

## テナントオンボーディングとユーザーテナント登録

SaaS アプリケーションは [SaaS ID](#) の概念に従い、[ユーザー ID をテナント ID にバインド](#)するという一般的なベストプラクティスに従います。バインディングでは、テナント識別子を ID プロバイダーのユーザーのクレームまたは属性として保存します。これにより、ID をテナントにマッピングする責任が各アプリケーションからユーザー登録プロセスに移行します。その後、認証された各ユーザーは、JSON ウェブトークン (JWT) の一部として正しいテナント ID を持ちます。

同様に、承認リクエストの正しいポリシーストアの選択は、アプリケーションロジックによって決定しないでください。特定の認証リクエストが使用するポリシーストアを決定するには、ユーザーのポリシーストアへのマッピング、またはテナントのポリシーストアへのマッピングを維持します。これらのマッピングは通常、アプリケーションが参照する Amazon DynamoDB や Amazon Relational Database Service (Amazon RDS) などのデータストアで維持されます。これらのマッピングを ID プロバイダー (IdP) のデータで提供または補足することもできます。テナント、ユーザー、ポリシーストア間の関係は、通常、承認リクエストに必要なすべての関係を含む JWT を通じてユーザーに提供されます。

この例では、テナントに属する TenantA し Alice、承認のためにポリシーストア ID を持つポリシーストアを使用するユーザー ps-43214321 に JWT がどのように表示されるかを示します。

```
{
  "sub": "1234567890",
  "name": "Alice",
  "tenant": "TenantA",
  "policyStoreId": "ps-43214321"
}
```

## テナントごとのポリシーストア

Amazon Verified Permissions のテナントごとのポリシーストア設計モデルは、SaaS アプリケーションの各テナントを独自のポリシーストアに関連付けます。このモデルは、SaaS [サイロ分離](#) モデルに似ています。どちらのモデルもテナント固有のインフラストラクチャの作成を義務付けており、同様の利点と欠点があります。このアプローチの主な利点は、インフラストラクチャが強制するテ

テナントの分離、テナントごとの一意の認可モデルのサポート、[ノイズの多い近隣の懸念](#)の排除、ポリシーの更新やデプロイにおける障害の影響範囲の縮小です。このアプローチの欠点は、より複雑なテナントオンボーディングプロセス、デプロイ、オペレーションです。ソリューションにテナントごとに一意のポリシーがある場合、テナントごとのポリシーストアが推奨されるアプローチです。

SaaS SaaS アプリケーションが必要とする場合、テナントごとのポリシーストアモデルは、テナント分離に対して高度にサイロ化されたアプローチを提供できます。このモデルは[プール分離でも使用できますが](#)、Verified Permissions の実装では、管理や運用の簡素化など、より広範なプール分離モデルの標準的な利点は共有されません。

テナントごとのポリシーストアでは、前述のように、テナントのポリシーストア識別子をユーザー登録プロセス中にユーザーの SaaS ID にマッピングすることで、テナント分離が達成されます。このアプローチは、テナントのポリシーストアをユーザープリンシパルに強く結び付け、SaaS ソリューション全体でマッピングを共有するための一貫した方法を提供します。SaaS アプリケーションへのマッピングは、IdP の一部として、または DynamoDB などの外部データソースに維持することで提供できます。これにより、プリンシパルがテナントの一部であること、およびテナントのポリシーストアが使用されることも保証されます。

この例では、tenant ユーザーの policyStoreId とを含む JWT が API エンドポイントから AWS Lambda オーソライザーのポリシー評価ポイントに渡され、リクエストが正しいポリシーストアにルーティングされる方法を示します。



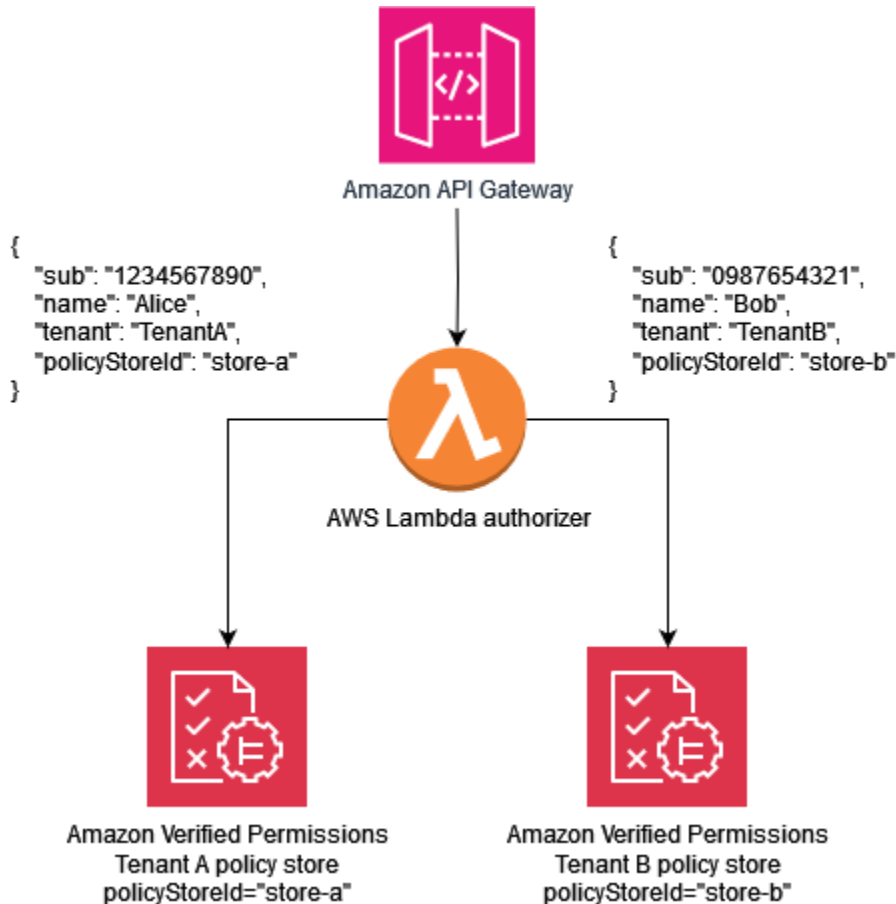

次のポリシー例は、テナントごとのポリシーストア設計パラダイムを示しています。ユーザーはAlice属します。store-aは のテナント ID TenantA. policyStoreIdにもマッピングAlice,され、正しいポリシーストアの使用を強制します。これにより、 のポリシーTenantAが使用されます。

#### Note

テナントごとのポリシーストアモデルは、テナントのポリシーを分離します。認可は、ユーザーがデータに対して実行できるアクションを適用します。このモデルを使用する架空のアプリケーションに関連するリソースは、[AWS Well-Architected Framework、SaaS レンズドキュメント](#)で定義されているように、他の分離メカニズムを使用して分離する必要があります。

このポリシーでは、Aliceにはすべてのリソースのデータを表示するアクセス許可があります。

```
permit (
  principal == MultiTenantApp::User::"Alice",
```

```
    action == MultiTenantApp::Action::"viewData",
    resource
  );
```

認証リクエストを行い、Verified Permissions ポリシーを使用して評価を開始するには、テナントにマッピングされた一意の ID に対応するポリシーストア ID を指定する必要があります store-a。

```
{
  "policyStoreId":"store-a",
  "principal":{
    "entityType":"MultiTenantApp::User",
    "entityId":"Alice"
  },
  "action":{
    "actionType":"MultiTenantApp::Action",
    "actionId":"viewData"
  },
  "resource":{
    "entityType":"MultiTenantApp::Data",
    "entityId":"my_example_data"
  },
  "entities":{
    "entityList":[
      [
        {
          "identifier":{
            "entityType":"MultiTenantApp::User",
            "entityId":"Alice"
          },
          "attributes":{},
          "parents":[]
        },
        {
          "identifier":{
            "entityType":"MultiTenantApp::Data",
            "entityId":"my_example_data"
          },
          "attributes":{},
          "parents":[]
        }
      ]
    ]
  }
}
```

```
}
```

ユーザーはテナント B にBob属し、 policyStoreIdstore-bは のテナント ID にもマッピングされるためBob、正しいポリシーストアの使用が強制されます。これにより、テナント B のポリシーが使用されます。

このポリシーでは、 Bobにはすべてのリソースのデータをカスタマイズするアクセス許可があります。この例では、 はテナント B にも固有のcustomizeDataアクションである可能性があるため、ポリシーはテナント B に固有になります。テナントごとのポリシーストアモデルは、テナントごとにカスタムポリシーを本質的にサポートします。

```
permit (  
  principal == MultiTenantApp::User::"Bob",  
  action == MultiTenantApp::Action::"customizeData",  
  resource  
);
```

認証リクエストを行い、 Verified Permissions ポリシーを使用して評価を開始するには、テナントにマッピングされた一意の ID に対応するポリシーストア ID を指定する必要がありますstore-b。

```
{  
  "policyStoreId":"store-b",  
  "principal":{  
    "entityType":"MultiTenantApp::User",  
    "entityId":"Bob"  
  },  
  "action":{  
    "actionType":"MultiTenantApp::Action",  
    "actionId":"customizeData"  
  },  
  "resource":{  
    "entityType":"MultiTenantApp::Data",  
    "entityId":"my_example_data"  
  },  
  "entities":{  
    "entityList":[  
      [  
        {  
          "identifier":{  
            "entityType":"MultiTenantApp::User",  
            "entityId":"Bob"  
          }  
        }  
      ]  
    ]  
  }  
}
```

```
    },
    "attributes": {},
    "parents": []
  },
  {
    "identifier": {
      "entityType": "MultiTenantApp::Data",
      "entityId": "my_example_data"
    },
    "attributes": {},
    "parents": []
  }
]
}
```

Verified Permissions では、IdP をポリシーストアと統合することは可能ですが、必須ではありません。この統合により、ポリシーは ID ストアのプリンシパルをポリシーのプリンシパルとして明示的に参照できます。Verified Permissions の IdP として Amazon Cognito と統合する方法の詳細については、[Verified Permissions のドキュメント](#)と [Amazon Cognito のドキュメント](#)を参照してください。

ポリシーストアを IdP と統合する場合、ポリシーストアごとに 1 つの [ID ソース](#)のみを使用できます。例えば、Verified Permissions を Amazon Cognito と統合する場合は、Verified Permissions ポリシーストアと Amazon Cognito ユーザープールのテナント分離に使用される戦略をミラーリングする必要があります。ポリシーストアとユーザープールも同じに存在する必要があります AWS アカウント。

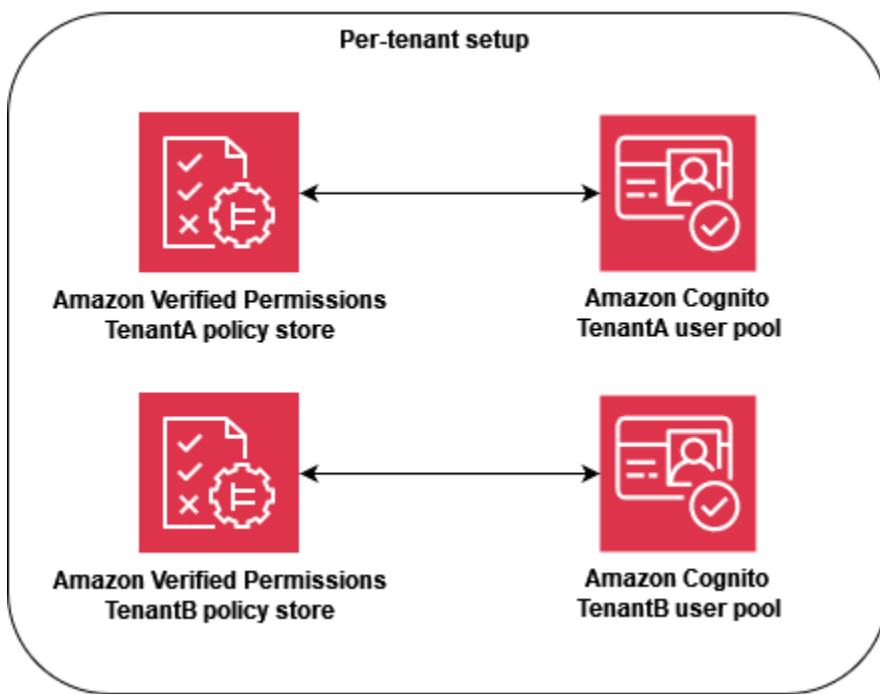

オペレーションレベルでは、テナントごとのポリシーストアには監査上の利点があります。これは、[記録されたアクティビティをテナントごとに](#)でAWS CloudTrail 個別に簡単にクエリできるためです。ただし、テナントごとのディメンションに関する追加のカスタムメトリクスを Amazon にログ記録することをお勧めします CloudWatch。

テナントごとのポリシーストアアプローチでは、2つの [Verified Permissions クォータ](#)に細心の注意を払って、SaaS ソリューションの運用に干渉しないようにする必要があります。これらのクォータは、アカウント1つのリージョンあたりのポリシーストアと、アカウント1つのIsAuthorizedリージョン1秒あたりのリクエストです。両方のクォータの引き上げをリクエストできます。

テナントごとのポリシーストアモデルの実装方法の詳細な例については、AWS ブログ記事「[Amazon Verified Permissions with atenant policy store を使用した SaaS アクセスコントロール](#)」を参照してください。

## 1つの共有マルチテナントポリシーストア

1つの共有マルチテナントポリシーストア設計モデルは、SaaS ソリューションのすべてのテナントに対して、Amazon Verified Permissions の1つのマルチテナントポリシーストアを使用します。このアプローチの主な利点は、管理と運用の簡素化です。特に、テナントのオンボーディング中に追加のポリシーストアを作成する必要がないためです。このアプローチの欠点は、ポリシーの更新やデプロイにおける障害やミスによる影響範囲の拡大や、[ノイズの多いネイバー](#)効果への露出の拡大です。さらに、ソリューションでテナントごとに一意のポリシーが必要な場合は、このアプローチはお勧め

しません。この場合、代わりにテナントごとのポリシーストアモデルを使用して、正しいテナントのポリシーが使用されていることを確認します。

1つの共有マルチテナントポリシーストアアプローチは、SaaS [プール分離](#)モデルに似ています。SaaS アプリケーションが必要とする場合、テナント分離にプールされたアプローチを提供できます。SaaS ソリューションが[サイロ化された分離](#)をマイクロサービスに適用する場合は、このモデルを使用することもできます。モデルを選択するときは、テナントデータ分離の要件と、SaaS アプリケーションに必要な Verified Permissions ポリシーの構造を個別に評価する必要があります。

SaaS ソリューション全体でテナント識別子を一貫した方法で共有するには、前述のように、ユーザー登録中に識別子をユーザーの SaaS ID にマッピングすることをお勧めします。このマッピングを SaaS アプリケーションに提供するには、IdP の一部として、または DynamoDB などの外部データソースに維持します。また、共有ポリシーストア ID をユーザーにマッピングすることをお勧めします。ID はテナント分離の一部として使用されませんが、将来の変更が容易になるため、これは良い方法です。

次の例は、API エンドポイントが、異なるテナントに属しているが Bob、承認 store-multi-tenant のためにポリシーストア ID とポリシーストアを共有するユーザー Alice との JWT を送信する方法を示しています。すべてのテナントは単一のポリシーストアを共有するため、ポリシーストア ID をトークンまたはデータベースに保持する必要はありません。すべてのテナントは単一のポリシーストア ID を共有するため、アプリケーションがポリシーストアを呼び出すために使用できる環境変数として ID を指定できます。

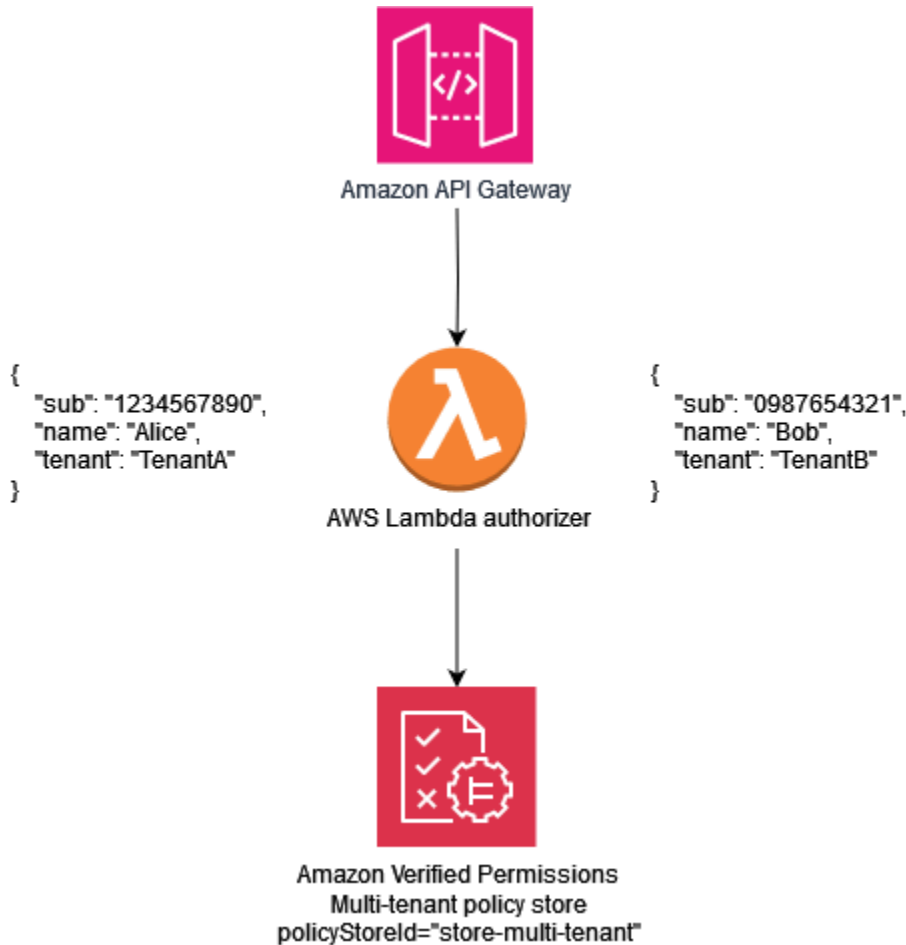

次のサンプルポリシーは、1つの共有マルチテナントポリシー設計パラダイムを示しています。このポリシーでは、親MultiTenantApp::Userを持つプリンシパルには、すべてのリソースのデータを表示するアクセス許可MultiTenantApp::RoleAdminがあります。

```

permit (
  principal in MultiTenantApp::Role::"Admin",
  action == MultiTenantApp::Action::"viewData",
  resource
);

```

単一のポリシーストアが使用されているため、Verified Permissions ポリシーストアは、プリンシパルに関連付けられているテナンシー属性がリソースに関連付けられているテナンシー属性と一致することを確認する必要があります。これは、ポリシーストアに次のポリシーを含めて、リソースとプリンシパルに一致するテナンシー属性を持たないすべての認証リクエストが拒否されるようにすることで実現できます。

```

forbid(

```

```
principal,
action,
resource
)
unless {
    resource.Tenant == principal.Tenant
};
```

1つの共有マルチテナントポリシーストアモデルを使用する認証リクエストの場合、ポリシーストア ID は共有ポリシーストアの識別子です。次のリクエストでは、UserAliceにはRoleの Admin、リソースとプリンシパルに関連付けられたTenant属性は両方ともであるため、へのアクセスが許可されますTenantA。

```
{
  "policyStoreId": "store-multi-tenant",
  "principal": {
    "entityType": "MultiTenantApp::User",
    "entityId": "Alice"
  },
  "action": {
    "actionType": "MultiTenantApp::Action",
    "actionId": "viewData"
  },
  "resource": {
    "entityType": "MultiTenantApp::Data",
    "entityId": "my_example_data"
  },
  "entities": {
    "entityList": [
      {
        "identifier": {
          "entityType": "MultiTenantApp::User",
          "entityId": "Alice"
        },
        "attributes": {
          {
            "Tenant": {
              "entityIdentifier": {
                "entityType": "MultiTenantApp::Tenant",
                "entityId": "TenantA"
              }
            }
          }
        }
      }
    ]
  }
}
```



```
    },
    "parents": [
      {
        "entityType": "MultiTenantApp::Role",
        "entityId": "Admin"
      }
    ]
  },
  {
    "identifier": {
      "entityType": "MultiTenantApp::Data",
      "entityId": "my_example_data"
    },
    "attributes": {
      {
        "Tenant": {
          "entityIdentifier": {
            "entityType": "MultitenantApp::Tenant",
            "entityId": "TenantA"
          }
        }
      }
    },
    "parents": []
  }
]
}
```

Verified Permissions では、IdP をポリシーストアと統合することは可能ですが、必須ではありません。この統合により、ポリシーはアイデンティティストア内のプリンシパルをポリシーのプリンシパルとして明示的に参照できます。Verified Permissions の IdP として Amazon Cognito と統合する方法の詳細については、[Verified Permissions のドキュメント](#)と [Amazon Cognito のドキュメント](#)を参照してください。

ポリシーストアを IdP と統合する場合、ポリシーストアごとに使用できる [ID ソース](#) は 1 つだけです。例えば、Verified Permissions を Amazon Cognito と統合する場合は、Verified Permissions ポリシーストアと Amazon Cognito ユーザープールのテナント分離に使用される戦略をミラーリングする必要があります。ポリシーストアとユーザープールも同じにある必要があります AWS アカウント。

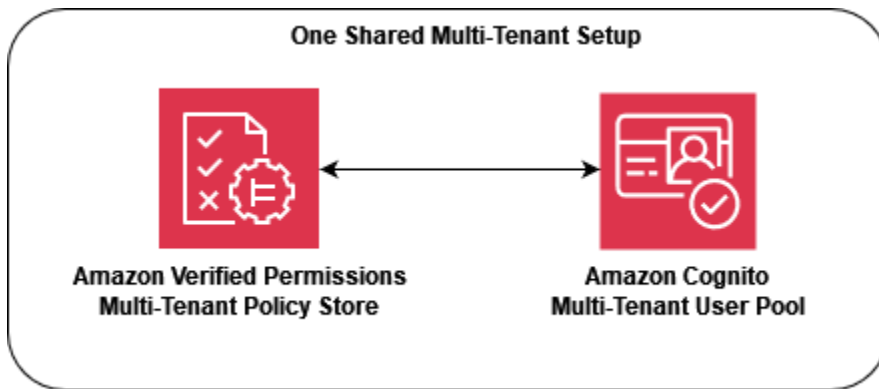

運用上および監査上の観点からは、1つの共有マルチテナントポリシーストアモデルには欠点があります。これは、ログに記録された [AWS CloudTrail](#) 各 CloudTrail 呼び出しが同じポリシーストアを使用するため、のログに記録されたアクティビティがテナントの個々のアクティビティを除外するために、より複雑なクエリを必要とするという点です。このシナリオでは、テナント単位のディメンションに関する追加のカスタムメトリクスを Amazon に記録し CloudWatch で、適切なレベルのオブザーバビリティと監査機能を確保すると便利です。

また、1つの共有マルチテナントポリシーストアアプローチでは、[Verified Permissions クォータ](#)に細心の注意を払って、SaaS ソリューションの運用に干渉しないようにする必要があります。特に、アカウントクォータごとに IsAuthorized リージョンごとに 1 秒あたりのリクエストをモニタリングして、制限を超えないようにすることをお勧めします。このクォータの引き上げをリクエストできます。

## 階層型デプロイモデル

階層型デプロイモデルを作成することで、優先度の高い「エンタープライズ階層」テナントを、潜在的に高いボリュームの「スタンダード階層」顧客から分離できます。このモデルでは、ポリシーストアのポリシーにデプロイされた変更を階層ごとに個別にロールアウトできます。これにより、各階層の顧客を階層外の変更から分離できます。階層型デプロイモデルでは、ポリシーストアは通常、テナントのオンボーディング時にデプロイされるのではなく、階層ごとに初期インフラストラクチャプロビジョニングの一部として作成されます。

ソリューションが主にプール分離モデルを使用している場合は、追加の分離またはカスタマイズが必要になる場合があります。例えば、各テナントが独自のテナント階層インフラストラクチャを取得する「プレミアム階層」を作成できます。これにより、テナントが1つしかないプールされたインスタンスをデプロイすることでサイロ化されたモデルが作成されます。これは、ポリシーストアを含む完全に分離された「プレミアム層テナント A」インフラストラクチャと「プレミアム層テナント B」

インフラストラクチャの形式になる可能性があります。このアプローチにより、最高レベルの顧客に対してサイロ化された分離モデルが作成されます。

階層型デプロイモデルでは、各ポリシーストアは個別にデプロイされますが、同じ分離モデルに従う必要があります。複数のポリシーストアが使用されているため、SaaS ソリューション全体でテナントに関連付けられているポリシーストア識別子を一貫して共有する必要があります。テナントごとのポリシーストアモデルと同様に、ユーザー登録時にテナント識別子をユーザーの SaaS ID にマッピングすることをお勧めします。

次の図は、Standard Tier、Enterprise Tier、Premium Tier の 3 つの階層を示しています。各階層は独自のインフラストラクチャに個別にデプロイされ、階層内で 1 つの共有ポリシーストアを使用します。標準階層とエンタープライズ階層には複数のテナントが含まれています。TenantAと TenantBは、Standard Tier、TenantCと TenantDはエンタープライズ階層にあります。

Premium Tier 1 にはのみが含まれているため TenantP、ソリューションが完全にサイロ化された分離モデルであるかのようにプレミアムテナントを提供し、カスタマイズされたポリシーなどの機能を提供できます。新しいプレミアム層の顧客をオンボーディングすると、Premium Tier 2 インフラストラクチャが作成されます。

#### Note

プレミアム階層のアプリケーション、デプロイ、テナントオンボーディングは、標準階層とエンタープライズ階層と同じです。唯一の違いは、プレミアム階層のオンボーディングワークフローが新しい階層インフラストラクチャのプロビジョニングから始まることです。

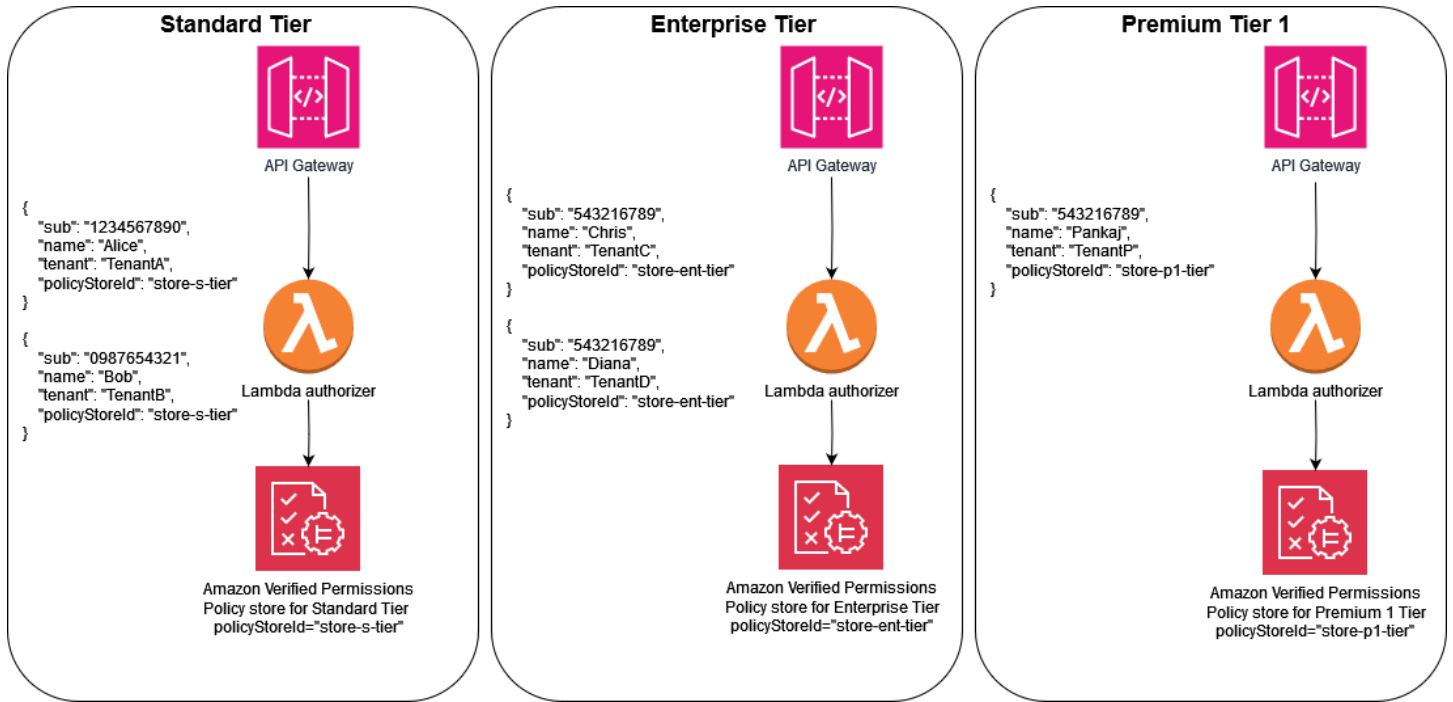

# OPA マルチテナント設計に関する考慮事項

オープンポリシーエージェント (OPA) は、ポリシーと承認の決定を行うためにアプリケーションが必要な多数のユースケースに適用できる柔軟なサービスです。マルチテナント SaaS アプリケーションで OPA を使用するには、テナント分離などの主要な SaaS ベストプラクティスが OPA の実装の一部であり続けるように、固有の基準を考慮する必要があります。これらの基準には、OPA デプロイパターン、テナント分離と OPA ドキュメントモデル、テナントオンボーディングが含まれます。これらはそれぞれ、マルチテナントアプリケーションに関連する OPA の最適な設計に影響します。

このセクションのディスカッションでは OPA に焦点を当てていますが、一般的な概念は[分離の考え方](#)とそれが提供するガイドンスに基づいています。SaaS アプリケーションは常にテナント分離を設計の一部として考慮する必要があり、この分離の一般的な原則は SaaS アプリケーションに OPA を含めることにも及びます。OPA を適切に使用すると、SaaS アプリケーションに分離を適用する方法の重要な部分になります。このセクションでは、サイロ化された SaaS モデルや[プール化された SaaS モデル](#)などのコア SaaS 分離モデルも参照します。[SaaS](#) 詳細については、AWS 「Well-Architected フレームワーク、SaaS レンズ」の[「コア分離の概念」](#)を参照してください。

設計上の考慮事項：

- [集中型デプロイパターンと分散型デプロイパターンの比較](#)
- [OPA ドキュメントモデルによるテナント分離](#)
- [テナントオンボーディング](#)

## 集中型デプロイパターンと分散型デプロイパターンの比較

OPA は集中型または分散型のデプロイパターンでデプロイできます。マルチテナントアプリケーションに最適な方法はユースケースによって異なります。これらのパターンの例については、このガイドの前半の[PEPs APIs](#) および[PEPs APIs](#) セクションを参照してください。OPA はオペレーティングシステムまたはコンテナにデーモンとしてデプロイできるため、マルチテナントアプリケーションをサポートする複数の方法で実装できます。

一元化されたデプロイパターンでは、OPA はコンテナまたはデーモンとしてデプロイされ、RESTful API はアプリケーション内の他のサービスで使用できます。サービスが OPA からの決定を必要とする場合、中央の OPA RESTful API が呼び出され、この決定が生成されます。このアプローチは、OPA のデプロイが 1 つだけなので、デプロイと保守が簡単です。このアプローチの欠点は、テナントデータの分離を維持するメカニズムが提供されていないことです。OPA のデプロイは

1 つだけであるため、OPA が参照する外部データを含め、OPA の決定で使用されるすべてのテナントデータが OPA で利用できる必要があります。この方法でテナントデータの分離を維持できますが、OPA のポリシーとドキュメント構造、または外部データへのアクセスによって強制される必要があります。一元化されたデプロイパターンでは、各承認決定が別のサービスに対して RESTful API コールを行う必要があるため、レイテンシーも長くする必要があります。

分散デプロイパターンでは、OPA はマルチテナントアプリケーションのサービスとともにコンテナまたはデーモンとしてデプロイされます。サイドカーコンテナとしてデプロイすることも、オペレーティングシステム上でローカルに実行されるデーモンとしてデプロイすることもできます。OPA から決定を取得するために、サービスはローカル OPA デプロイに対して RESTful API コールを実行します。(OPA は Go パッケージとしてデプロイできるため、RESTful API コールを使用する代わりに、Go をネイティブに使用して決定を取得できます)。一元化されたデプロイパターンとは異なり、分散パターンはアプリケーションの複数の領域に存在するため、デプロイ、保守、更新にははるかに堅牢な労力が必要です。分散デプロイパターンの利点は、特に[サイロ化された SaaS モデル](#)を使用するアプリケーションでは、テナントデータの分離を維持する機能です。分散モデルの OPA はテナントと一緒にデプロイされるため、テナント固有のデータは、そのテナントに固有の OPA デプロイで分離できます。さらに、各承認決定はローカルで実行できるため、分散デプロイパターンのレイテンシーは集中型デプロイパターンよりもはるかに低くなります。

マルチテナントアプリケーションで OPA デプロイパターンを選択するときは、アプリケーションにとって最も重要な基準を必ず評価してください。マルチテナントアプリケーションがレイテンシーの影響を受けやすい場合、分散デプロイパターンは、より複雑なデプロイとメンテナンスを犠牲にして、パフォーマンスを向上させます。この複雑さの一部は、DevOps との自動化を通じて管理できますが、一元化されたデプロイパターンと比較して、さらに多くの労力が必要です。

マルチテナントアプリケーションがサイロ化された SaaS モデルを使用している場合は、分散 OPA デプロイパターンを使用して、テナントデータ分離に対するサイロ化されたアプローチを模倣できます。これは、各テナント固有のアプリケーションサービスと一緒に OPA を実行する場合、各 OPA デプロイをカスタマイズして、そのテナントに関連付けられているデータのみを含めることができるためです。一元化された OPA デプロイパターンで OPA データをサイロ化することはできません。一元化されたデプロイパターンまたは分散パターンを[プールされた SaaS モデルと組み合わせて使用する場合](#)、テナントデータの分離は OPA ドキュメントモデルで維持する必要があります。

## OPA ドキュメントモデルによるテナント分離

OPA はドキュメントを使用して意思決定を行います。これらのドキュメントにはテナント固有のデータを含めることができるため、テナントデータの分離を維持する方法を検討する必要があります。OPA ドキュメントは、基本ドキュメントと仮想ドキュメントで構成されます。ベースドキュメ

ントには、外部からのデータが含まれています。これには、OPA に直接提供されるデータ、OPA リクエストに関するデータ、および入力として OPA に渡される可能性のあるデータが含まれます。仮想ドキュメントはポリシーによって計算され、OPA ポリシーとルールが含まれます。詳細については、[OPA ドキュメント](#) を参照してください。

マルチテナントアプリケーション用に OPA でドキュメントモデルを設計するには、まず OPA で決定する必要があるベースドキュメントのタイプを考慮する必要があります。これらの基本ドキュメントにテナント固有のデータが含まれている場合は、このデータが誤ってクロステナントアクセスにさらされないように対策を講じる必要があります。幸いなことに、多くの場合、OPA でテナント固有のデータを決定する必要はありません。次の例は、入力ドキュメントに示されているように、API を所有するテナントと、ユーザーがテナントのメンバーであるかどうかに基づいて API へのアクセスを許可する仮定の OPA ドキュメントモデルを示しています。

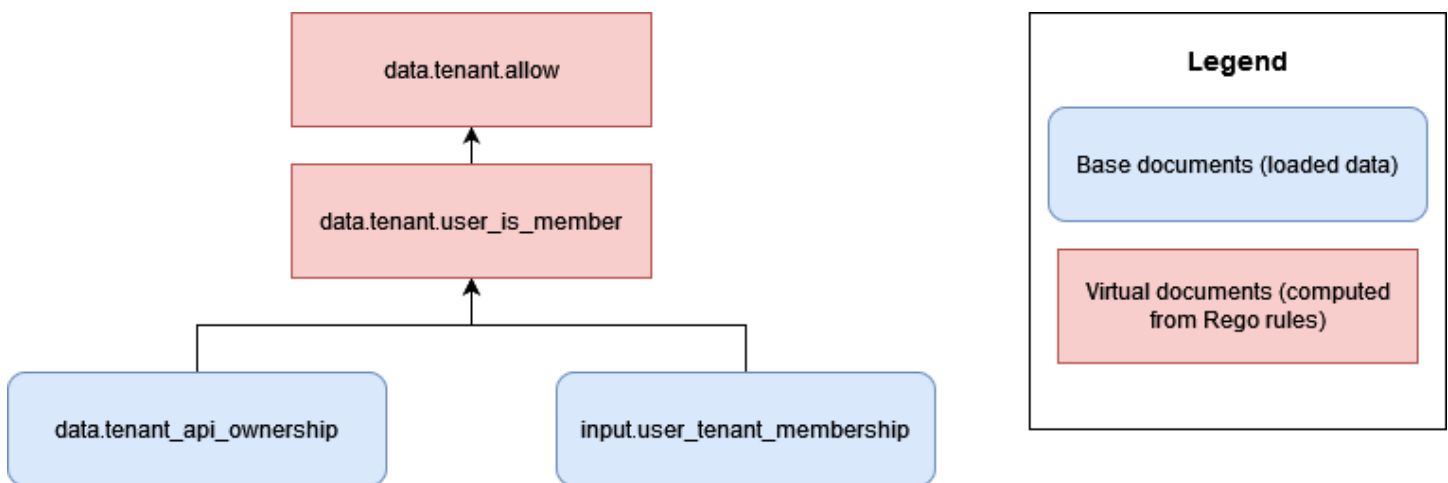

このアプローチでは、どのテナントが API を所有しているかに関する情報を除いて、OPA はテナント固有のデータにアクセスできません。この場合、OPA がアクセス決定を行うために使用する唯一の情報は、ユーザーのテナントとの関連付けと、テナントの APIs との関連付けであるため、OPA によるクロステナントアクセスの円滑化は心配されません。このタイプの OPA ドキュメントモデルをサイロ化された SaaS モデルに適用できます。これは、各テナントが独立したリソースを所有するためです。

ただし、多くの RBAC 認証アプローチでは、クロステナントで情報が公開される可能性があります。次の例では、架空の OPA ドキュメントモデルにより、ユーザーがテナントのメンバーであるかどうか、およびユーザーが API にアクセスするための正しいルールを持っているかどうかに基づいて、API へのアクセスが許可されます。

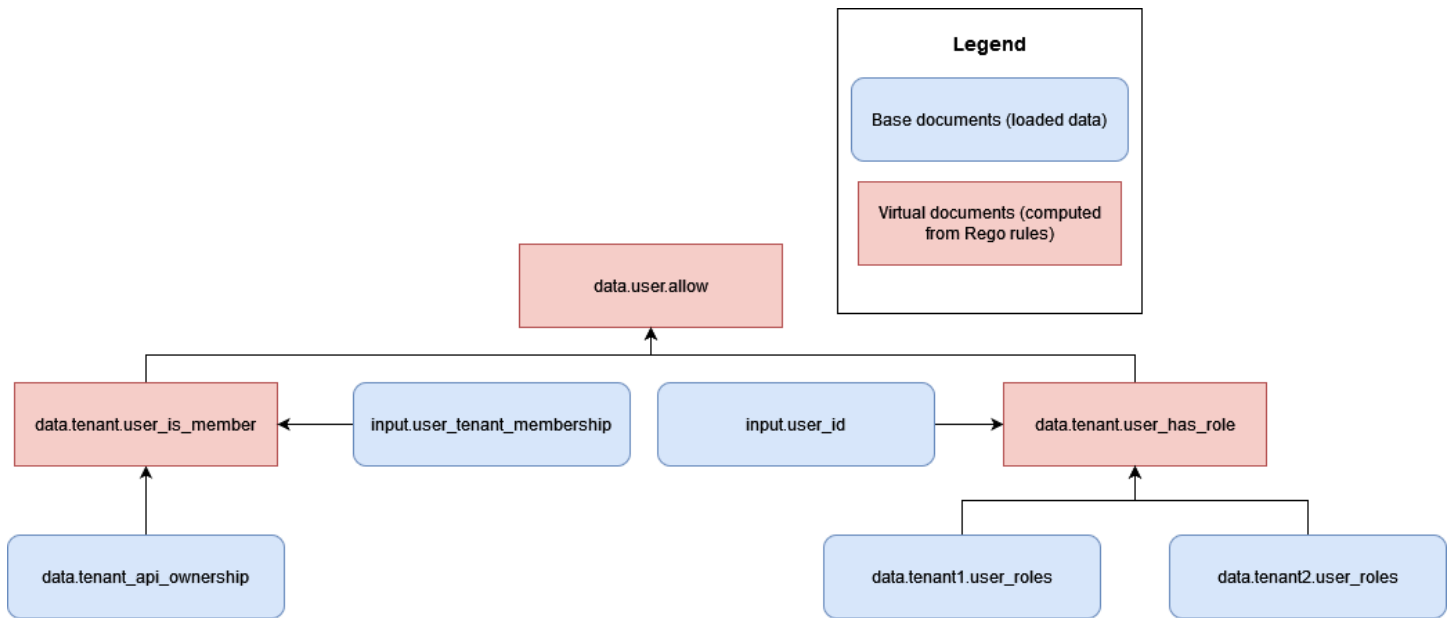

このモデルでは、クロステナントアクセスのリスクが生じます。これは、承認の決定を行う `data.tenant2.user_roles` には、およびでの複数のテナントのロール `data.tenant1.user_roles` とアクセス許可に OPA がアクセスできるようにするためです。テナントの分離とロールマッピングのプライバシーを維持するために、このデータは OPA 内に存在しないでください。RBAC データは、データベースなどの外部データソースに存在する必要があります。さらに、事前定義されたロールを特定のアクセス許可にマッピングするために OPA を使用しないでください。これにより、テナントが独自のロールとアクセス許可を定義することが難しくなります。また、認証ロジックを強固にし、継続的な更新も必要になります。RBAC データを OPA の意思決定プロセスに安全に組み込む方法のガイドランスについては、このガイドの後半にある [「テナント分離とデータプライバシーに関する推奨事項」](#) セクションを参照してください。

テナント固有のデータを非同期ベースドキュメントとして保存しないことで、OPA でテナント分離を簡単に維持できます。非同期ベースドキュメントは、メモリに保存され、OPA で定期的に更新できるデータです。OPA 入力などの他の基本ドキュメントは同期的に渡され、決定時にのみ使用できます。例えば、クエリへの OPA 入力の一部としてテナント固有のデータを提供しても、そのデータは決定プロセス中に同期的にしか利用できないため、テナント分離の違反にはなりません。

## テナントオンボーディング

OPA ドキュメントの構造では、面倒な要件を導入することなく、テナントのオンボーディングを簡単に行えるようにする必要があります。OPA ドキュメントモデル階層の仮想ドキュメントはパッケージで整理でき、これらのパッケージには多くのルールを含めることができます。マルチテナントアプリケーションの OPA ドキュメントモデルを計画するときは、まず OPA が決定を下すために必



要なデータを決定します。データを入力として提供したり、OPA にプリロードしたり、決定時または定期的に外部データソースから提供したりできます。OPA で外部データを使用する方法の詳細については、このガイドの後半にある「[OPA での PDP の外部データの取得](#)」セクションを参照してください。

OPA で決定するために必要なデータを決定したら、パッケージとして整理された OPA ルールを実装して、そのデータで決定を行う方法を検討してください。例えば、各テナントに認可の決定方法に関する固有の要件がある可能性があるサイロ化された SaaS モデルでは、テナント固有のルールの OPA パッケージを実装できます。

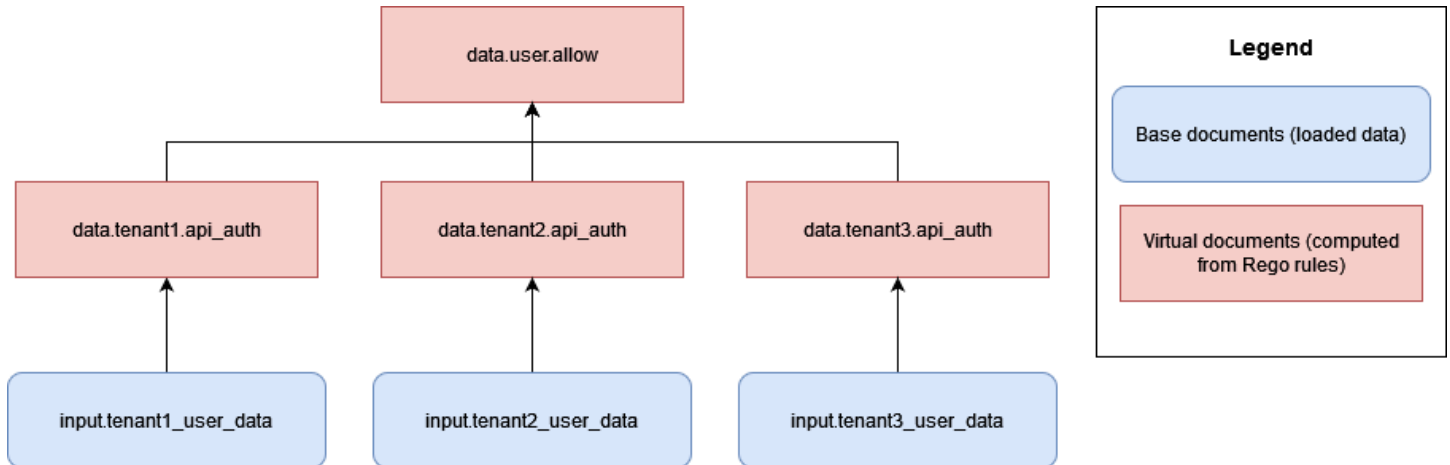

このアプローチの欠点は、SaaS アプリケーションに追加するテナントごとに、テナントごとに固有の新しい OPA ルールセットを追加する必要があることです。これは煩雑でスケーリングが難しいですが、テナントの要件によっては避けられない場合があります。

または、プールされた SaaS モデルでは、すべてのテナントが同じルールに基づいて承認を決定し、同じデータ構造を使用する場合は、一般的に適用可能なルールを持つ標準 OPA パッケージを使用して、テナントのオンボーディングと OPA 実装のスケーリングを容易にすることができます。

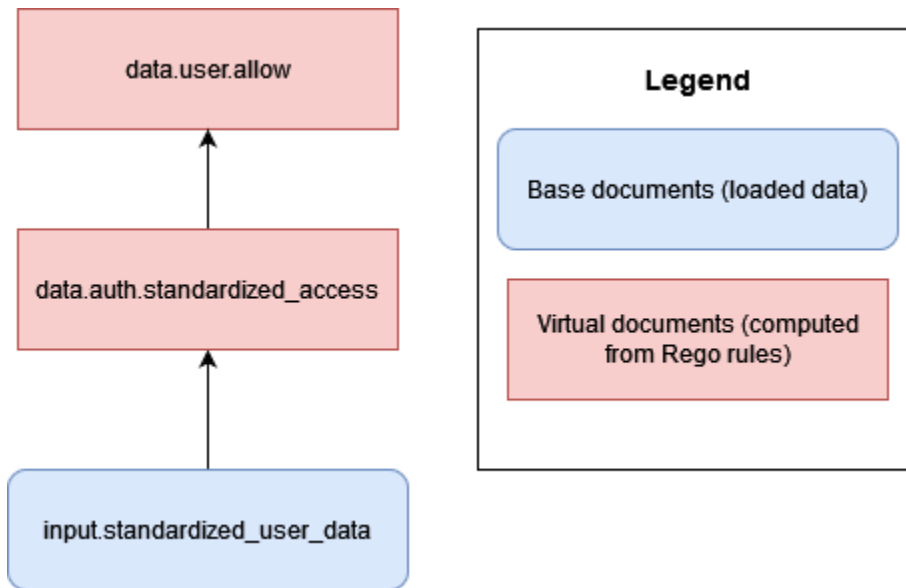

可能な場合は、一般化された OPA ルールとパッケージ (または仮想ドキュメント) を使用して、各テナントが提供する標準化されたデータに基づいて意思決定を行うことをお勧めします。このアプローチでは、OPA がルールを通じて意思決定を行う方法ではなく、テナントごとに OPA に提供されるデータのみを変更するため、OPA を簡単にスケーラブルにすることができます。rules-per-tenant モデルを導入する必要があるのは、個々のテナントが独自の決定を必要とする場合や、他のテナントとは異なるデータを OPA に提供する必要がある場合のみです。

## DevOps、PDP のデータのモニタリング、ログ記録、取得

この提案された認可パラダイムでは、ポリシーは認可サービスに一元化されます。このガイドで説明する設計モデルの目標の 1 つは、ポリシーのデカップリング、またはアプリケーション内の他のコンポーネントからの承認ロジックの削除であるため、この一元化は意図的です。Amazon Verified Permissions と Open Policy Agent (OPA) はどちらも、承認ロジックの変更が必要な場合にポリシーを更新するためのメカニズムを提供します。

Verified Permissions の場合、AWS SDK によってポリシーをプログラムで更新するメカニズムが提供されます (「[Amazon Verified Permissions API リファレンスガイド](#)」を参照)。SDK を使用すると、新しいポリシーをオンデマンドでプッシュできます。さらに、Verified Permissions はマネージドサービスであるため、更新を実行するためにコントロールプレーンやエージェントを管理、設定、または維持する必要はありません。ただし、継続的インテグレーションと継続的デプロイ (CI/CD) パイプラインを使用して、AWS SDK を使用した Verified Permissions ポリシーストアのデプロイとポリシーの更新を管理することをお勧めします。

Verified Permissions では、オブザーバビリティ機能に簡単にアクセスできます。、Amazon CloudWatch ロググループ AWS CloudTrail、Amazon Simple Storage Service (Amazon S3) バケット、または Amazon Data Firehose 配信ストリームに対するすべてのアクセス試行を記録するように設定して、セキュリティインシデントや監査リクエストにすばやく対応できます。さらに、を通じて Verified Permissions サービスの正常性をモニタリングできます AWS Health Dashboard。Verified Permissions はマネージドサービスであるため、そのヘルスはによって維持され AWS、他の AWS マネージドサービスを使用してオブザーバビリティ機能を設定できます。

OPA の場合、REST APIs プログラムでポリシーを更新する方法を提供します。APIs して、確立された場所から新しいバージョンのポリシーバンドルをプルしたり、オンデマンドでポリシーをプッシュしたりできます。さらに、OPA は、新しいエージェントを動的に設定し、検出バンドルを分散するコントロールプレーンによって一元管理できる基本的な検出サービスを提供します。(OPA のコントロールプレーンは、OPA オペレータによって設定および設定される必要があります)。ポリシーエンジンが Verified Permissions、OPA、または別のソリューションのいずれであるかにかかわらず、ポリシーのバージョンニング、検証、更新を行う堅牢な CI/CD パイプラインを作成することをお勧めします。

OPA の場合、コントロールプレーンにはモニタリングと監査のオプションも用意されています。OPA の承認決定を含むログをリモート HTTP サーバーにエクスポートして、ログを集約できます。これらの決定ログは、監査の目的では貴重なものです。

アクセスコントロールの決定がアプリケーションから切り離される認可モデルの導入を検討している場合は、認可サービスに新しい PDPs やポリシーの更新のための効果的なモニタリング、ログ記録、CI/CD 管理機能があることを確認してください。

## トピック

- [Amazon Verified Permissions での PDP の外部データの取得](#)
- [OPA での PDP の外部データの取得](#)
- [テナントのデータの分離とプライバシーに関する推奨事項](#)

## Amazon Verified Permissions での PDP の外部データの取得

Amazon Verified Permissions は PDP の外部データの取得をサポートしていませんが、ユーザーが提供したデータをスキーマの一部として保存できます。OPA と同様に、承認決定のすべてのデータを認証リクエストの一部として、またはリクエストの一部として渡される JSON ウェブトークン (JWT) の一部として提供できる場合、追加の設定は必要ありません。ただし、Verified Permissions を呼び出すアプリケーションのオーソライザーサービスの一部として、認証リクエストを通じて外部ソースから Verified Permissions に追加データを提供できます。例えば、アプリケーションのオーソライザーサービスは DynamoDB や Amazon RDS などの外部ソースにデータをクエリし、これらのサービスには外部から提供されたデータを認証リクエストの一部として含めることができます。

次の図は、追加のデータを取得して Verified Permissions 認証リクエストに組み込む方法の例を示しています。この方法を使用して、RBAC ロールマッピングなどのデータを取得したり、リソースやプリンシパルに関連する追加の属性を取得したり、データがアプリケーションの異なる部分に存在し、ID プロバイダー (IdP) トークンを介して提供できない場合などに必要になる場合があります。

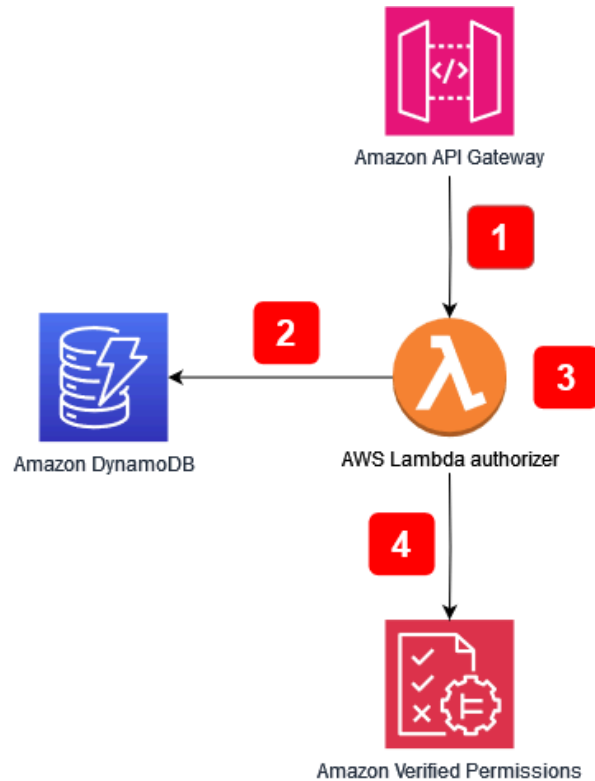

#### アプリケーションフロー :

1. アプリケーションは Amazon API Gateway への API コールを受け取り、そのコールを AWS Lambda オーソライザーに転送します。
2. Lambda オーソライザーは Amazon DynamoDB を呼び出して、リクエストを行ったプリンシパルに関する追加データを取得します。
3. Lambda オーソライザーは、Verified Permissions に対して行われた認証リクエストに追加データを組み込みます。
4. Lambda オーソライザーは、Verified Permissions に認証リクエストを行い、承認決定を受け取ります。

この図には、[Lambda](#) オーソライザー と呼ばれる Amazon API Gateway の機能が含まれています。この機能は、他の サービスまたはアプリケーションによって提供される APIs では使用できない場合がありますが、オーソライザーを使用して追加のデータを取得して、さまざまなユースケースで Verified Permissions 認証リクエストに組み込むという一般的なモデルをレプリケートできます。

## OPA での PDP の外部データの取得

OPA の場合、承認の決定に必要なすべてのデータを入力として提供したり、クエリのコンポーネントとして渡された JSON ウェブトークン (JWT) の一部として提供したりできる場合、追加の設定は必要ありません。(クエリ入力の一部として JWTs と SaaS コンテキストデータを OPA に渡すのは比較的簡単です)。OPA は、オーバーロード入力アプローチと呼ばれる任意の JSON 入力を受け入れることができます。PDP が入力または JWT として含めることができるデータを越えるデータを必要とする場合、OPA はこのデータを取得するためのいくつかのオプションを提供します。これには、バンドル、データのプッシュ (レプリケーション)、動的データ取得が含まれます。

### OPA バンドル

OPA バンドル機能は、外部データ取得の次のプロセスをサポートします。

1. ポリシー適用ポイント (PEP) は承認決定をリクエストします。
2. OPA は、外部データを含む新しいポリシーバンドルをダウンロードします。
3. バンドルサービスは、データソースからデータをレプリケートします (複数可)。

バンドル機能を使用すると、OPA は一元化されたバンドルサービスからポリシーとデータバンドルを定期的にダウンロードします。(OPA はバンドルサービスの実装とセットアップを提供しません)。バンドルサービスからプルされたすべてのポリシーと外部データはメモリに保存されます。このオプションは、外部データサイズが大きすぎてメモリに保存できない場合、またはデータが頻繁に変更される場合、機能しません。

バンドル機能の詳細については、[OPA ドキュメント](#) を参照してください。

### OPA レプリケーション (データのプッシュ)

OPA レプリケーションアプローチは、外部データ取得の以下のプロセスをサポートします。

1. PEP は承認決定をリクエストします。
2. データレプリケーターはデータを OPA にプッシュします。
3. データレプリケーターは、データソースからデータをレプリケートします (複数可)。

このバンドルアプローチの代わりに、データは定期的に OPA によってプルされるのではなく、にプッシュされます。(OPA はレプリケーターの実装とセットアップを提供しません)。OPA はすべ

てのデータをメモリに保存するため、プッシュアップロードのデータサイズにはバンドルアップロードと同じ制限があります。プッシュオプションの主な利点は、毎回すべての外部データを置き換えるのではなく、OPA のデータを差分で更新できることです。これにより、頻繁に変更されるデータセットに対してプッシュオプションがより適切になります。

レプリケーションオプションの詳細については、[OPA ドキュメント](#) を参照してください。

## OPA 動的データ取得

取得する外部データが大きすぎて OPA のメモリにキャッシュできない場合、承認決定の評価中に外部ソースからデータを動的にプルできます。このアプローチを使用すると、データは常に最新の状態になります。このアプローチには、ネットワークのレイテンシーとアクセシビリティという 2 つの欠点があります。現在、OPA は HTTP リクエストを介してのみ実行時にデータを取得できます。外部データソースへの呼び出しがデータを HTTP レスポンスとして返すことができない場合は、カスタム API または他のメカニズムを使用してこのデータを OPA に提供する必要があります。OPA は HTTP リクエストを介してのみデータを取得でき、データの取得速度は極めて重要です。そのため、Amazon DynamoDB AWS のサービスなどのを使用して、可能な場合は外部データを保持することをお勧めします。

プルアプローチの詳細については、[OPA ドキュメント](#) を参照してください。

## OPA での実装に認証サービスを使用する

バンドル、レプリケーション、または動的プルアプローチを使用して外部データを取得する場合は、認証サービスがこのやり取りを容易にすることをお勧めします。これは、認証サービスが外部データを取得し、それを OPA の JSON に変換して、承認の決定を行えるためです。次の図は、認証サービスがこれら 3 つの外部データ取り出しアプローチでどのように機能するかを示しています。

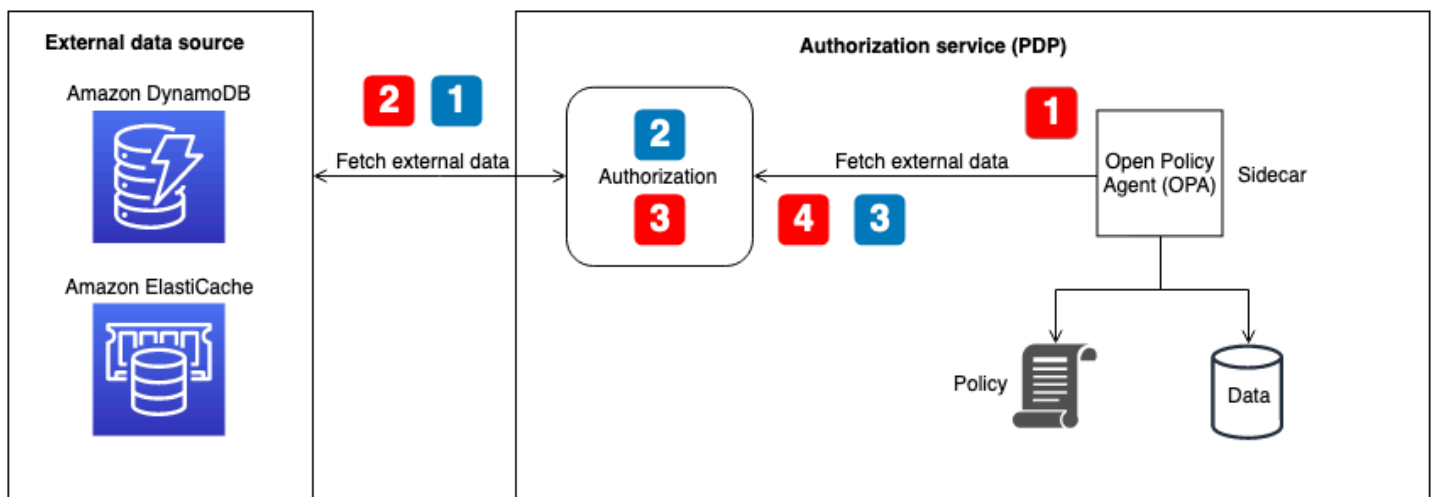

OPA フローの外部データの取得 – 決定時にバンドルまたは動的データの取得 (図では赤い番号のコールアウトで示されています)。

1. OPA は、認証サービスのローカル API エンドポイントを呼び出します。このエンドポイントは、承認の決定時に動的データを取得するためのバンドルエンドポイントまたはエンドポイントとして設定されます。
2. 認証サービスは、外部データソースをクエリまたは呼び出して外部データを取得します。(バンドルエンドポイントの場合、このデータには OPA ポリシーとルールも含める必要があります。バンドルの更新により、OPA のキャッシュ内のデータとポリシーの両方がすべて置き換えられます)。
3. 認証サービスは、返されたデータに必要な変換を実行して、それを期待される JSON 入力に変換します。
4. データは OPA に返されます。バンドル設定のためにメモリにキャッシュされ、動的承認の決定にすぐに使用されます。

OPA フローの外部データの取得 – レプリケーター (図では青色の番号付きコールアウトで示されています)。

1. レプリケーター (認証サービスの一部) は外部データソースを呼び出し、OPA で更新されるデータを取得します。これには、ポリシー、ルール、外部データが含まれます。この呼び出しは、設定された頻度で実行することも、外部ソースのデータ更新に反応して実行することもできます。
2. 認証サービスは、返されたデータに必要な変換を実行して、それを期待される JSON 入力に変換します。
3. 認証サービスは OPA を呼び出し、データをメモリにキャッシュします。認証サービスは、データ、ポリシー、およびルールを選択的に更新できます。

## テナントのデータの分離とプライバシーに関する推奨事項

前のセクションでは、OPA および Amazon Verified Permissions で外部データを使用して、承認の決定を支援するいくつかのアプローチについて説明しました。可能な場合は、過負荷入力アプローチを使用して SaaS コンテキストデータを OPA に渡し、OPA のメモリにデータを保存するのではなく、承認の決定を行うことをお勧めします。このユースケースは AWS Cloud Map、サービスへの外部データの保存をサポートしていないため、には適用されません。

ロールベースのアクセスコントロール (RBAC) または RBAC および属性ベースのアクセスコントロール (ABAC) ハイブリッドモデルでは、承認の決定を行うにはロールとアクセス許可を参照する必



要があるため、承認リクエストまたはクエリによってのみ提供されるデータが不十分である可能性があります。テナントの分離とロールマッピングのプライバシーを維持するために、このデータは OPA 内に存在しないでください。RBAC データは、データベースなどの外部データソースに存在するか、IdP からの JWT のクレームの一部として渡す必要があります。Verified Permissions では、各テナントには論理的に分離された独自のポリシーストアがあるため、RBAC データをテナントごとのポリシーストアモデル内のポリシーとスキーマの一部として維持できます。ただし、1 つの共有マルチテナントポリシーストアモデルでは、テナント分離を維持するために、ロールマッピングデータを Verified Permissions 内に配置しないでください。

さらに、事前定義されたロールを特定のアクセス許可にマッピングするために OPA と Verified Permissions を使用しないでください。これにより、テナントが独自のロールとアクセス許可を定義することが難しくなります。また、認証ロジックを強固にし、継続的な更新も必要になります。このガイドラインの例外は、Verified Permissions のテナントごとのポリシーストアモデルです。これは、このモデルにより、各テナントがテナントごとに個別に評価できる独自のポリシーを持つことができるためです。

## Amazon Verified Permissions

Verified Permissions が潜在的にプライベートな RBAC データを保存できる唯一の場所は、スキーマです。これは、テナントごとのポリシーストアモデルで許容されます。これは、各テナントには論理的に分離された独自のポリシーストアがあるためです。ただし、1 つの共有マルチテナントポリシーストアモデルでテナントの分離が損なわれる可能性があります。このデータが認証の決定に必要な場合は、DynamoDB や Amazon RDS などの外部ソースから取得し、Verified Permissions 認証リクエストに組み込む必要があります。

## OPA

RBAC データのプライバシーとテナント分離を維持するための OPA による安全なアプローチには、動的データ取得またはレプリケーションを使用して外部データを取得することが含まれます。これは、前の図に示されている認証サービスを使用して、テナント固有またはユーザー固有の外部データのみを提供して、認証を決定できるためです。例えば、レプリケーターを使用して、ユーザーがログインしたときに RBAC データまたはアクセス許可マトリックスを OPA キャッシュに提供し、入力データで提供されたユーザーに基づいてデータを参照させることができます。動的にプルされたデータでも同様のアプローチを使用して、承認の決定に関連するデータのみを取得できます。さらに、動的データ取り出しアプローチでは、このデータを OPA にキャッシュする必要はありません。バンドルアプローチは、テナント分離を維持する動的取り出しアプローチほど効果的ではありません。これは、OPA キャッシュ内のすべての内容を更新し、正確な更新を処理できないためです。バンドルモデルは、OPA ポリシーと非 RBAC データを更新するための優れたアプローチです。

# ベストプラクティス

このセクションでは、このガイドの大まかな注意事項をいくつか示します。各ポイントの詳細な説明については、対応するセクションへのリンクに従ってください。

## アプリケーションに適したアクセスコントロールモデルを選択する

このガイドでは、いくつかの[アクセスコントロールモデルについて説明します](#)。アプリケーションとビジネスの要件に応じて、自分に合ったモデルを選択する必要があります。これらのモデルを使用してアクセスコントロールのニーズを満たす方法と、アクセスコントロールのニーズがどのように進化したか、選択したアプローチを変更する必要があるかを検討してください。

## PDP の実装

[ポリシー決定ポイント \(PDP\)](#) は、ポリシーまたはルールエンジンとして特徴付けることができます。このコンポーネントは、ポリシーまたはルールを適用し、特定のアクセスを許可するかどうかの決定を返す責任があります。PDP を使用すると、アプリケーションコードの承認ロジックを別のシステムにオフロードできます。これにより、アプリケーションコードを簡素化できます。また、APIs、バックエンド for Frontend (BFF) レイヤー、またはその他のアプリケーションコンポーネントの承認決定を行うための easy-to-use べき等インターフェイスも提供します。PDP を使用すると、アプリケーション全体でテナンシー要件を一貫して適用できます。

## アプリケーション内のすべての API に PEPs を実装する

[ポリシー適用ポイント \(PEP\)](#) を実装するには、アプリケーションでアクセスコントロールの適用を行う場所を決定する必要があります。最初のステップとして、PEPs。PEPs。

アプリケーションが API を公開する場合は、その API に対する認可とアクセスコントロールが必要です。

## PDP のポリシーエンジンとして Amazon Verified Permissions または OPA を使用することを検討してください。

Amazon Verified Permissions には、カスタムポリシーエンジンよりも利点があります。これは、構築するアプリケーションのためのスケーラブルできめ細かなアクセス許可の管理および承認サービスです。高レベルの宣言型オープンソース言語 Cedar でのポリシーの記述をサポートしています。そ

の結果、Verified Permissions を使用してポリシーエンジンを実装する場合、独自のソリューションを実装するよりも開発作業が少なく済みます。さらに、Verified Permissions はフルマネージド型であるため、基盤となるインフラストラクチャを管理する必要はありません。

オープンポリシーエージェント (OPA) には、カスタムポリシーエンジンよりも利点があります。Rego による OPA とそのポリシー評価は、高レベルの宣言言語でのポリシーの記述をサポートする、柔軟で構築済みのポリシーエンジンを提供します。これにより、ポリシーエンジンの実装に必要な労力が、独自のソリューションを構築するよりも大幅に少なくなります。さらに、OPA はすぐに十分にサポートされている認可標準になりつつあります。

## 、モニタリング DevOps、ログ記録用の OPA のコントロールプレーンを実装する

OPA はソースコントロールを通じて認証ロジックの変更を更新および追跡する手段を提供しないため、これらの機能を実行する [コントロールプレーンを実装](#) することをお勧めします。これにより、特に OPA が分散システムで動作している場合に、OPA エージェントに更新をより簡単に配信できるため、OPA を使用する管理上の負担が軽減されます。さらに、コントロールプレーンを使用して集約用のログを収集し、OPA エージェントのステータスをモニタリングできます。

## Verified Permissions でログ記録とオプザーバビリティ機能を設定する

Verified Permissions では、オプザーバビリティ機能に簡単にアクセスできます。、Amazon CloudWatch ロググループ AWS CloudTrail、S3 バケット、または Amazon Data Firehose 配信ストリームに対するすべてのアクセス試行をログに記録するようにサービスを設定して、セキュリティインシデントや監査リクエストにすばやく対応できます。さらに、を通じてサービスの正常性をモニタリングできます AWS Health Dashboard。Verified Permissions はマネージドサービスであるため、そのヘルスはによって維持され AWS、他の AWS マネージドサービスを使用してオプザーバビリティ機能を設定できます。

## CI/CD パイプラインを使用して、Verified Permissions でポリシーストアとポリシーをプロビジョニングおよび更新する

Verified Permissions はマネージドサービスであるため、更新を実行するためにコントロールプレーンやエージェントを管理、設定、または維持する必要はありません。ただし、継続的インテ

グレーションと継続的デプロイ (CI/CD) パイプラインを使用して、AWS SDK を使用して Verified Permissions ポリシーストアのデプロイとポリシーの更新を管理することをお勧めします。この作業により、手動作業がなくなり、Verified Permissions リソースを変更するときにオペレーターエラーが発生する可能性が低くなります。

## 承認の決定に外部データが必要かどうかを判断し、それに対応するモデルを選択する

PDP が JSON ウェブトークン (JWT) に含まれるデータのみに基づいて承認決定を行うことができる場合、通常、これらの決定を支援するために外部データをインポートする必要はありません。Verified Permissions または OPA を PDP として使用している場合、このデータが JWT に含まれていなくても、リクエストの一部として渡される追加の入力を受け入れることもできます。Verified Permissions では、追加データにコンテキストパラメータを使用できます。OPA では、JSON データをオーバーロード入力として使用できます。JWT を使用する場合、コンテキストまたはオーバーロードの入カメソッドは、通常、外部データを別のソースに維持するよりもはるかに簡単です。承認の決定を行うためにより複雑な外部データが必要な場合、[OPA は外部データを取得するためのいくつかのモデルを提供し](#)、Verified Permissions は認証サービスで外部ソースを参照することで、認証リクエスト内のデータを補足できます。

## よくある質問

このセクションでは、マルチテナント SaaS アプリケーションでの API アクセスコントロールと認可の実装に関してよく寄せられる質問に対する回答を提供します。

Q: 認可と認証の違いは何ですか？

A: 認証とは、ユーザーが誰であるかを検証するプロセスです。認可は、特定のリソースにアクセスするアクセス許可をユーザーに付与します。

Q: SaaS アプリケーションの認可とテナント分離の違いは何ですか？

A: テナント分離とは、共有インフラストラクチャで運用されている場合でも、各テナントのリソースを分離するために SaaS システムで使用される明示的なメカニズムを指します。マルチテナント認証とは、インバウンドアクションを承認し、間違っただテナントに実装されないようにすることです。架空のユーザーは認証され、承認される可能性があります。別のテナントのリソースにアクセスできる可能性があります。認証と認可によって必ずしもこのアクセスがブロックされるわけではありませんが、この目標を達成するためにはテナントの分離が必要です。これら 2 つの概念の詳細については、ホワイトペーパーの「SaaS アーキテクチャの基礎」の [「テナント分離に関する説明」](#) を参照してください。AWS SaaS

Q: SaaS アプリケーションのテナント分離を検討する必要があるのはなぜですか？

A: SaaS アプリケーションには複数のテナントがあります。テナントは、顧客組織、またはその SaaS アプリケーションを使用する外部エンティティです。アプリケーションの設計方法によっては、テナントが共有 APIs データベース、またはその他のリソースにアクセスしている可能性があります。テナントの分離を維持することが重要です。つまり、リソースへのアクセスを厳密に制御し、別のテナントのリソースへのアクセスをブロックするコンストラクトは、あるテナントが別のテナントの個人情報にアクセスできないようにすることが重要です。SaaS アプリケーションは、多くの場合、テナントの分離がアプリケーション全体で維持され、テナントが自分のリソースにのみアクセスできるように設計されています。

Q: アクセスコントロールモデルが必要なのはなぜですか？

A: アクセスコントロールモデルは、アプリケーション内のリソースへのアクセスを許可する方法を決定する一貫した方法を作成するために使用されます。これは、ビジネスロジックと密接に一致しているユーザーにルールを割り当てることで実行できます。または、時刻やユーザーが事前定義された条件を満たしているかどうかなど、他のコンテキスト属性に基づいて実行できます。アクセスコント

ロールモデルは、ユーザーのアクセス許可を決定するための承認決定を行うときにアプリケーションが使用する基本ロジックを形成します。

Q: アプリケーションには API アクセスコントロールが必要ですか？

A. はい。APIs、発信者が適切なアクセス権を持っていることを常に確認する必要があります。また、広範な API アクセスコントロールにより、適切な分離を維持できるように、アクセスはテナントに基づいてのみ付与されます。

Q. ポリシーエンジンまたは PDPs が認可に推奨されるのはなぜですか？

A. ポリシー決定ポイント (PDP) では、アプリケーションコード内の認可ロジックを別のシステムにオフロードできます。これにより、アプリケーションコードを簡素化できます。また、APIs、バックエンド for Frontend (BFF) レイヤー、またはその他のアプリケーションコンポーネントの承認決定を行うための easy-to-use べき等インターフェイスも提供します。

Q: PEP とは

A. ポリシー適用ポイント (PEP) は、評価のために PDP に送信される承認リクエストを受信する責任があります。PEP は、データとリソースを保護する必要があるアプリケーション、または認可ロジックが適用されるアプリケーション内の任意の場所に置くことができます。PEPs は PDPs と比較して比較的簡単です。PEP は、承認決定のリクエストと評価にのみ責任を負い、承認ロジックを組み込む必要はありません。

Q: Amazon Verified Permissions と OPA のどちらを選択すればよいですか？

A. Verified Permissions と Open Policy Agent (OPA) のどちらかを選択するには、ユースケースと固有の要件を常に考慮してください。Verified Permissions は、アプリケーションのレイテンシー要件を満たしながら、きめ細かなアクセス許可を定義し、アプリケーション全体のアクセス許可を監査し、アプリケーションのポリシー管理システムを一元化するフルマネージド型の方法を提供します。OPA は、オープンソースの汎用ポリシーエンジンであり、アプリケーションスタック全体でポリシーを統一するのに役立ちます。OPA を実行するには、通常はコンテナまたは AWS Lambda 関数を使用して、AWS 環境で OPA をホストする必要があります。

Verified Permissions はオープンソースの Cedar ポリシー言語を使用し、OPA は Rego を使用します。したがって、これらの言語のいずれかに慣れていないと、そのソリューションを選択するのが妨げられる可能性があります。ただし、両方の言語について読み、解決しようとしている問題から戻って、ユースケースに最適なソリューションを見つけることをお勧めします。

Q: Verified Permissions と OPA に代わるオープンソースの代替手段はありますか？

A. [共通表現言語 \(CEL\)](#) など、[Verified Permissions](#) や [Open Policy Agent \(OPA\)](#) に似たオープンソースシステムがいくつかあります。このガイドでは、スケーラブルなアクセス許可管理ときめ細かな承認サービスとしての Verified Permissions と、さまざまなタイプのアプリケーションや承認要件に広く採用、文書化、適応可能な OPA の両方に焦点を当てています。

Q: OPA を使用するには認証サービスを記述する必要がありますか、それとも OPA と直接やり取りできますか？

A. OPA を直接操作できます。このガイドのコンテキストにおける認可サービスとは、認可決定リクエストを OPA クエリに変換するサービスを指します。その逆も同様です。アプリケーションが OPA レスポンスを直接クエリして受け入れることができる場合、この複雑さを追加する必要はありません。

Q: 稼働時間と監査の目的で OPA エージェントをモニタリングするにはどうすればよいですか？

A. OPA はログ記録と基本的な稼働時間モニタリングを提供しますが、そのデフォルト設定はエンタープライズデプロイでは不十分な可能性があります。詳細については、このガイドの前半の [DevOps 「、モニタリング、ログ記録」](#) セクションを参照してください。

Q: 稼働時間と監査の目的で Verified Permissions をモニタリングするにはどうすればよいですか？

A. Verified Permissions は AWS マネージドサービスであり、を通じて可用性をモニタリングできます AWS Health Dashboard。さらに、Verified Permissions は AWS CloudTrail、Amazon CloudWatch Logs、Amazon S3、および Amazon Data Firehose へのログ記録が可能です。

Q: OPA の実行に使用できるオペレーティングシステムと AWS のサービスはどれですか？

A. [macOS](#)、[Windows](#)、[Linux](#) で OPA を実行できます。OPA エージェントは、Amazon Elastic Compute Cloud (Amazon EC2) エージェントだけでなく、Amazon Elastic Container Service (Amazon ECS) や Amazon Elastic Kubernetes Service (Amazon EKS) などのコンテナ化サービスでも設定できます。

Q: Verified Permissions の実行に使用できるオペレーティングシステムと AWS サービスはどれですか？

A. Verified Permissions は AWS マネージドサービスであり、によって運用されています AWS。Verified Permissions を使用するには、サービスに認証リクエストを行う機能を除いて、追加の設定、インストール、ホスティングは必要ありません。

Q: OPA を実行できますか AWS Lambda？

A. Lambda で OPA を Go ライブラリとして実行できます。[API Gateway Lambda オーソライザー](#) に対してこれを行う方法については、AWS ブログ記事「[オープンポリシーエージェントを使用してカスタム Lambda オーソライザーを作成する](#)」を参照してください。<https://aws.amazon.com/blogs/opensource/creating-a-custom-lambda-authorizer-using-open-policy-agent/>

Q: 分散 PDP アプローチと集中型 PDP アプローチのどちらを決定すればよいですか？

A. これはアプリケーションによって異なります。これは、分散型 PDP モデルと集中型 PDP モデルのレイテンシーの差に基づいて決定される可能性が最も高くなります。概念実証を構築し、アプリケーションのパフォーマンスをテストしてソリューションを検証することをお勧めします。

Q: APIs を使用できますか？

A. はい。OPA ドキュメントには、[Kubernetes](#)、[Envoy](#)、[Docker](#)、[Kafka](#)、[SSH および sudo](#)、[Terraform の例が記載されています](#)。さらに、OPA は Rego 部分ルールを使用してクエリに任意の JSON レスポンスを返すことができます。クエリによっては、OPA を使用して JSON レスポンスで多くの質問に答えることができます。

Q: API 以外のユースケースに Verified Permissions APIs を使用できますか？

A. はい。Verified Permissions は、受信した認証リクエストに対して ALLOW または DENY レスポンスを提供できます。Verified Permissions は、承認の決定が必要なアプリケーションまたはサービスに承認レスポンスを提供できます。

Q: IAM ポリシー言語を使用して Verified Permissions でポリシーを作成できますか？

A. いいえ。ポリシーを作成するには Cedar ポリシー言語を使用する必要があります。Cedar はお客様のアプリケーションリソースのアクセス許可管理をサポートするように設計されていますが、AWS Identity and Access Management (IAM) ポリシー言語は AWS リソースのアクセスコントロールをサポートするように進化しました。



## 次のステップ

マルチテナント型 SaaS アプリケーションの承認と API アクセス制御の複雑さは、標準化された、言語に依存しないアプローチによって承認の決定を行うことで克服できます。これらのアプローチには、柔軟で広範な方法でアクセスを強制するポリシー決定ポイント (PDPs) PDPs) が組み込まれています。ロールベースのアクセス制御 (RBAC)、属性ベースのアクセス制御 (ABAC)、またはこの 2 つの組み合わせなど、アクセス制御に対する複数のアプローチを、まとまりのあるアクセス制御戦略に組み込むことができます。認可ロジックをアプリケーションから削除することで、アクセス制御に対処するためのアドホックソリューションをアプリケーションコードに組み込む際のオーバーヘッドがなくなります。このガイドで説明する実装とベストプラクティスは、マルチテナント型 SaaS アプリケーションにおける承認と API アクセス制御の実装方法を知り、標準化することを目的としています。このガイドは、情報を収集し、アプリケーションの堅牢なアクセス制御と承認システムを設計するための第一歩として活用できます。次のステップ：

- 承認とテナント分離のニーズを確認し、アプリケーションに適したアクセス制御モデルを選択します。
- [Amazon Verified Permissions](#) または [Open Policy Agent \(OPA\)](#) を使用するか、独自のカスタムポリシーエンジンを記述して、テストの概念実証を構築します。
- PEP を実装すべきアプリケーション内の API と場所を特定します。

# リソース

## リファレンス

- [Amazon Verified Permissions ドキュメント](#) (AWS ドキュメント)
- [承認に Amazon Verified Permissions を使用する方法](#) (AWS ブログ記事)
- [Amazon Verified Permissions を使用して ASP.NET Core Apps のカスタム認証ポリシープロバイダーを実装する](#) (AWS ブログ記事)
- [Amazon Verified Permissions を使用して PBAC でロールとエンタイトルメントを管理する](#) (AWS ブログ記事)
- [テナントごとのポリシーストアでの Amazon Verified Permissions を使用した SaaS アクセスコントロール](#) (AWS ブログ記事)
- [OPA 公式ドキュメント](#)
- [企業が最近昇格した CNCF プロジェクトを受け入れる必要がある理由 — オープンポリシーエージェント](#) (Janakiram MSV による Forbes 記事、2021 年 2 月 8 日)
- [Open Policy Agent を使用したカスタム Lambda オーソライザーの作成](#) (AWS ブログ記事)
- [Open Policy Agent を通じて AWS Cloud Development Kit でポリシーをコードとして実現する](#) (AWS ブログ記事)
- [「コードとしてのポリシー AWS による でのクラウドガバナンスとコンプライアンス」](#) (AWS ブログ記事)
- [Amazon EKS でのオープンポリシーエージェントの使用](#) (AWS ブログ記事)
- [オープンポリシーエージェント、Amazon、EventBridge および を使用した Amazon ECS のコードとしてのコンプライアンス AWS Lambda](#) (AWS ブログ記事)
- [Kubernetes のポリシーベースの対策 – パート 1](#) (AWS ブログ記事)
- [API Gateway Lambda オーソライザーの使用](#) (AWS ドキュメント)

## ツール

- [Cedar プレイグラウンド](#) (ブラウザで Cedar をテストする場合)
- [Cedar Github リポジトリ](#)
- [Cedar 言語リファレンス](#)
- [Rego プレイグラウンド](#) (ブラウザで Rego をテストする場合)
- [OPA GitHub リポジトリ](#)

---

## パートナー

- [Identity and Access Management パートナー](#)
- [アプリケーションセキュリティパートナー](#)
- [クラウドガバナンスパートナー](#)
- [セキュリティおよびコンプライアンスパートナー](#)
- [セキュリティオペレーションおよびオートメーションパートナー](#)
- [セキュリティエンジニアリングパートナー](#)

## ドキュメント履歴

以下の表は、本ガイドの重要な変更点について説明したものです。今後の更新に関する通知を受け取る場合は、[RSS フィード](#) をサブスクライブできます。

変更	説明	日付
<a href="#">Amazon Verified Permissions の詳細と例を追加</a>	<p>Amazon Verified Permissions を使用して PDP を実装するための詳細な説明、例、コードを追加しました。新しいセクションは次のとおりです。</p> <ul style="list-style-type: none"><li><a href="#">Amazon Verified Permissions を使用した PDP の実装</a></li><li><a href="#">Amazon Verified Permissions の設計モデル</a></li><li><a href="#">Amazon Verified Permissions マルチテナント設計に関する考慮事項</a></li><li><a href="#">Amazon Verified Permissions での PDP の外部データの取得</a></li></ul>	2024 年 5 月 28 日
<a href="#">明確化された情報</a>	<p><a href="#">APIs の設計モデルで PEPs を使用して分散 PDP を明確にしました。</a></p>	2024 年 1 月 10 日
<a href="#">新しい AWS サービスに関する簡単な情報を追加</a>	<p>OPA と同じ機能と利点を提供する <a href="#">Amazon Verified Permissions</a> に関する情報を追加しました。</p>	2023 年 5 月 22 日
＝	初版発行	2021 年 8 月 17 日

# AWS 規範的ガイドの用語集

以下は、AWS 規範的ガイドが提供する戦略、ガイド、パターンで一般的に使用される用語です。エントリを提案するには、用語集の最後のフィードバックの提供リンクを使用します。

## 数字

### 7 Rs

アプリケーションをクラウドに移行するための7つの一般的な移行戦略。これらの戦略は、ガートナーが2011年に特定した5Rsに基づいて構築され、以下で構成されています。

- リファクタリング/アーキテクチャの再設計 — クラウドネイティブ特徴を最大限に活用して、俊敏性、パフォーマンス、スケーラビリティを向上させ、アプリケーションを移動させ、アーキテクチャを変更します。これには、通常、オペレーティングシステムとデータベースの移植が含まれます。例: オンプレミスの Oracle データベースを Amazon Aurora PostgreSQL 互換エディションに移行します。
- リプラットフォーム (リフトアンドリシェイプ) – アプリケーションをクラウドに移行し、クラウド機能を活用するためある程度の最適化を導入します。例: オンプレミスの Oracle データベースを Oracle 用の Amazon Relational Database Service (Amazon RDS) に移行します AWS クラウド。
- 再購入 (ドロップアンドショップ) — 通常、従来のライセンスから SaaS モデルに移行して、別の製品に切り替えます。例: 顧客関係管理 (CRM) システムを Salesforce.com に移行します。
- リホスト (リフトアンドシフト) — クラウド機能を活用するための変更を加えずに、アプリケーションをクラウドに移行します。例: オンプレミスの Oracle データベースをの EC2 インスタンス上の Oracle に移行します AWS クラウド。
- 再配置 (ハイパーバイザーレベルのリフトアンドシフト) – 新しいハードウェアを購入したり、アプリケーションを書き換えたり、既存の運用を変更したりすることなく、インフラストラクチャをクラウドに移行できます。オンプレミスプラットフォームから同じプラットフォームのクラウドサービスにサーバーを移行します。例: の移行 Microsoft Hyper-V アプリケーション AWS。
- 保持 (再アクセス) — アプリケーションをお客様のソース環境で保持します。これには、主要なリファクタリングを必要とするアプリケーションや、お客様がその作業を後日まで延期したいアプリケーション、およびそれらを移行するためのビジネス上の正当性がないため、お客様が保持するレガシーアプリケーションなどがあります。
- 使用停止 — お客様のソース環境で不要になったアプリケーションを停止または削除します。

## A

### ABAC

[「属性ベースのアクセスコントロール」](#)を参照してください。

### 抽象化されたサービス

[「マネージドサービス」](#)を参照してください。

### ACID

[不可分性、一貫性、分離性、耐久性](#)を参照してください。

### アクティブ - アクティブ移行

(双方向レプリケーションツールまたは二重書き込み操作を使用して) ソースデータベースとターゲットデータベースを同期させ、移行中に両方のデータベースが接続アプリケーションからのトランザクションを処理するデータベース移行方法。この方法では、1 回限りのカットオーバーの必要がなく、管理された小規模なバッチで移行できます。アクティブ [/パッシブ移行](#) よりも柔軟性がありますが、より多くの作業が必要です。

### アクティブ - パッシブ移行

ソースデータベースとターゲットデータベースを同期させながら、データがターゲットデータベースにレプリケートされている間、接続しているアプリケーションからのトランザクションをソースデータベースのみで処理するデータベース移行の方法。移行中、ターゲットデータベースはトランザクションを受け付けません。

### 集計関数

行のグループを操作し、グループの単一の戻り値を計算するSQL関数。集計関数の例には、SUMや MAX などが含まれます。

### AI

[「人工知能」](#)を参照してください。

### AIOps

[「人工知能オペレーション」](#)を参照してください。

### 匿名化

データセット内の個人情報を完全に削除するプロセス。匿名化は個人のプライバシー保護に役立ちます。匿名化されたデータは、もはや個人データとは見なされません。

## アンチパターン

繰り返し起こる問題に対して頻繁に用いられる解決策で、その解決策が逆効果であったり、効果がなかったり、代替案よりも効果が低かったりするもの。

### アプリケーションコントロール

マルウェアからシステムを保護するために承認されたアプリケーションのみを使用できるようにするセキュリティアプローチ。

### アプリケーションポートフォリオ

アプリケーションの構築と維持にかかるコスト、およびそのビジネス価値を含む、組織が使用する各アプリケーションに関する詳細情報の集まり。この情報は、[ポートフォリオの検出と分析プロセス](#)の需要要素であり、移行、モダナイズ、最適化するアプリケーションを特定し、優先順位を付けるのに役立ちます。

### 人工知能 (AI)

コンピューティングテクノロジーを使用し、学習、問題の解決、パターンの認識など、通常は人間に関連づけられる認知機能の実行に特化したコンピュータサイエンスの分野。詳細については、「[人工知能 \(AI\) とは何ですか?](#)」を参照してください。

### 人工知能オペレーション (AIOps )

機械学習技術を使用して運用上の問題を解決し、運用上のインシデントと人の介入を減らし、サービス品質を向上させるプロセス。移行戦略での AWS AIOps の使用方法の詳細については、「[オペレーション統合ガイド](#)」を参照してください。

### 非対称暗号化

暗号化用のパブリックキーと復号用のプライベートキーから成る 1 組のキーを使用した、暗号化のアルゴリズム。パブリックキーは復号には使用されないため共有しても問題ありませんが、プライベートキーの利用は厳しく制限する必要があります。

### 不可分性、一貫性、分離性、耐久性 (ACID )

エラー、停電、その他の問題が発生した場合でも、データベースのデータ有効性と運用上の信頼性を保証する一連のソフトウェアプロパティ。

### 属性ベースのアクセスコントロール (ABAC )

部署、役職、チーム名など、ユーザーの属性に基づいてアクセス許可をきめ細かく設定する方法。詳細については、AWS Identity and Access Management ( IAM) ドキュメントの「[for ABAC AWS](#)」を参照してください。

## 信頼できるデータソース

最も信頼性のある情報源とされるデータのプライマリーバージョンを保存する場所。匿名化、編集、仮名化など、データを処理または変更する目的で、信頼できるデータソースから他の場所にデータをコピーすることができます。

## アベイラビリティゾーン

他のアベイラビリティゾーンの障害から AWS リージョン 隔離され、同じリージョン内の他のアベイラビリティゾーンへの低コストで低レイテンシーのネットワーク接続を提供する 内の別の場所。

## AWS クラウド導入フレームワーク (AWS CAF )

組織がクラウドに正常に移行するための効率的で効果的な計画を立て AWS ののに役立つ、からのガイドラインとベストプラクティスのフレームワークです。AWS CAF は、ビジネス、人材、ガバナンス、プラットフォーム、セキュリティ、運用という 6 つの重点分野にガイダンスを編成しています。ビジネス、人材、ガバナンスの観点では、ビジネススキルとプロセスに重点を置き、プラットフォーム、セキュリティ、オペレーションの視点は技術的なスキルとプロセスに焦点を当てています。例えば、人材の観点では、人事 (HR)、人材派遣機能、および人材管理を扱うステークホルダーを対象としています。この観点から、AWS CAF は、クラウド導入を成功させるための組織の準備に役立つ、人材開発、トレーニング、コミュニケーションに関するガイダンスを提供します。詳細については、[AWS CAFウェブサイト](#)と[AWS CAFホワイトペーパー](#)を参照してください。

## AWS ワークロード認定フレームワーク (AWS WQF )

データベース移行ワークロードを評価し、移行戦略を推奨し、作業の見積もりを提供するツール。AWS WQF は AWS Schema Conversion Tool ( AWS SCT) に含まれています。データベーススキーマとコードオブジェクト、アプリケーションコード、依存関係、およびパフォーマンス特性を分析し、評価レポートを提供します。

# B

## 不正なボット

個人や組織に混乱を与えたり、損害を与えたりすることを意図した[ボット](#)。

## BCP

[「事業継続計画」](#)を参照してください。



## 動作グラフ

リソースの動作とインタラクションを経時的に示した、一元的なインタラクティブビュー。Amazon Detective で動作グラフを使用して、失敗したログオン試行、不審なAPI呼び出し、および同様のアクションを調べることができます。詳細については、Detective ドキュメントの [Data in a behavior graph](#) を参照してください。

## ビッグエンディアンシステム

最上位バイトを最初に格納するシステム。 [エンディアンネス](#) も参照してください。

## 二項分類

バイナリ結果 (2 つの可能なクラスのうちの一つ) を予測するプロセス。例えば、お客様の機械学習モデルで「この E メールはスパムですか、それともスパムではありませんか」などの問題を予測する必要があるかもしれません。または「この製品は書籍ですか、車ですか」などの問題を予測する必要があるかもしれません。

## ブルームフィルター

要素がセットのメンバーであるかどうかをテストするために使用される、確率的でメモリ効率の高いデータ構造。

## ブルー/グリーンデプロイ

2 つの異なる同一の環境を作成するデプロイ戦略。現在のアプリケーションバージョンは 1 つの環境 (青) で実行し、新しいアプリケーションバージョンは別の環境 (緑) で実行します。この戦略は、最小限の影響で迅速にロールバックするのに役立ちます。

## ボット

インターネット経由で自動タスクを実行し、人間のアクティビティややり取りをシミュレートするソフトウェアアプリケーション。インターネット上の情報のインデックスを作成するウェブクロウラーなど、一部のボットは有用または有益です。悪質なボットと呼ばれる他のボットの中には、個人や組織に混乱を与えたり、損害を与えたりすることを意図しているものがあります。

## ボットネット

[マルウェア](#) に感染し、[ボット](#) のヘルダーまたはボットオペレーターとして知られる、単一の当事者によって管理されているボットのネットワーク。ボットは、ボットとその影響をスケールするための最もよく知られているメカニズムです。

## ブランチ

コードリポジトリに含まれる領域。リポジトリに最初に作成するブランチは、メインブランチといます。既存のブランチから新しいブランチを作成し、その新しいブランチで機能を開発した

り、バグを修正したりできます。機能を構築するために作成するブランチは、通常、機能ブランチと呼ばれます。機能をリリースする準備ができたなら、機能ブランチをメインブランチに統合します。詳細については、「[About branches](#) (GitHub documentation)」を参照してください。

## ブレイクグラスアクセス

例外的な状況では、承認されたプロセスを通じて、ユーザーが AWS アカウント 通常アクセス許可を持たない にすばやくアクセスできるようにします。詳細については、Well-Architected ガイドの AWS [「ブレイクグラスプロセスの実装」](#) インジケータを参照してください。

## ブラウンフィールド戦略

環境の既存インフラストラクチャ。システムアーキテクチャにブラウンフィールド戦略を導入する場合、現在のシステムとインフラストラクチャの制約に基づいてアーキテクチャを設計します。既存のインフラストラクチャを拡張している場合は、ブラウンフィールド戦略と[グリーンフィールド](#)戦略を融合させることもできます。

## バッファキャッシュ

アクセス頻度が最も高いデータが保存されるメモリ領域。

## ビジネス能力

価値を生み出すためにビジネスが行うこと (営業、カスタマーサービス、マーケティングなど)。マイクロサービスのアーキテクチャと開発の決定は、ビジネス能力によって推進できます。詳細については、ホワイトペーパー [AWSでのコンテナ化されたマイクロサービスの実行](#) の [ビジネス機能を中心に組織化](#) セクションを参照してください。

## 事業継続計画 (BCP )

大規模移行など、中断を伴うイベントが運用に与える潜在的な影響に対処し、ビジネスを迅速に再開できるようにする計画。

# C

## CAF

[AWS 「クラウド導入フレームワーク」](#) を参照してください。

## Canary デプロイ

エンドユーザーへのバージョンの低速かつ段階的なリリース。確信できたら、新しいバージョンをデプロイし、現在のバージョン全体を置き換えます。

## CCoE

[「Cloud Center of Excellence」](#) を参照してください。

## CDC

[「変更データキャプチャ」](#) を参照してください。

### 変更データキャプチャ (CDC )

データソース (データベーステーブルなど) の変更を追跡し、その変更に関するメタデータを記録するプロセス。CDC は、同期を維持するために、ターゲットシステムの変更の監査やレプリケーションなど、さまざまな目的で使用できます。

## カオスエンジニアリング

障害や破壊的なイベントを意図的に導入して、システムの耐障害性をテストします。[AWS Fault Injection Service \( AWS FIS \)](#) を使用して、AWS ワークロードにストレスを与え、その応答を評価する実験を実行できます。

## CI/CD

[「継続的インテグレーションと継続的デリバリー」](#) を参照してください。

## 分類

予測を生成するのに役立つ分類プロセス。分類問題の機械学習モデルは、離散値を予測します。離散値は、常に互いに区別されます。例えば、モデルがイメージ内に車があるかどうかを評価する必要がある場合があります。

## クライアント側の暗号化

ターゲットがデータ AWS のサービスを受信する前に、ローカルでデータを暗号化します。

## Cloud Center of Excellence (CCoE )

クラウドのベストプラクティスの作成、リソースの移動、移行のタイムラインの確立、大規模変革を通じて組織をリードするなど、組織全体のクラウド導入の取り組みを推進する学際的なチーム。詳細については、AWS クラウド エンタープライズ戦略ブログ [CCoE の投稿](#) を参照してください。

## クラウドコンピューティング

リモートデータストレージと IoT デバイス管理に通常使用されるクラウドテクノロジー。クラウドコンピューティングは、一般的に [エッジコンピューティング](#) テクノロジーに接続されています。

## クラウド運用モデル

IT 組織において、1 つ以上のクラウド環境を構築、成熟、最適化するために使用される運用モデル。詳細については、[「クラウド運用モデルの構築」](#)を参照してください。

### 導入のクラウドステージ

組織は通常、に移行する際に次の 4 つのフェーズを実行します AWS クラウド。

- プロジェクト — 概念実証と学習を目的として、クラウド関連のプロジェクトをいくつか実行する
- 基盤 — クラウド導入を拡大するための基本的な投資 (ランディングゾーンの作成、 の定義 CCoE、運用モデルの確立など )
- 移行 — 個々のアプリケーションの移行
- 再発明 — 製品とサービスの最適化、クラウドでのイノベーション

これらのステージは、AWS クラウド エンタープライズ戦略ブログのブログ記事 [「クラウドファーストへのジャーニー」](#)と [「導入のステージ」](#)で Stephen Orban によって定義されました。移行戦略とどのように関連しているかについては、AWS [「移行準備ガイド」](#)を参照してください。

### CMDB

[「設定管理データベース」](#)を参照してください。

### コードリポジトリ

ソースコードやその他の資産 (ドキュメント、サンプル、スクリプトなど) が保存され、バージョン管理プロセスを通じて更新される場所。一般的なクラウドリポジトリには以下が含まれます。GitHub or Bitbucket Cloud。コードの各バージョンはブランチと呼ばれます。マイクロサービスの構造では、各リポジトリは 1 つの機能専用です。1 つの CI/CD パイプラインで複数のリポジトリを使用できます。

### コールドキャッシュ

空である、または、かなり空きがある、もしくは、古いデータや無関係なデータが含まれているバッファキャッシュ。データベースインスタンスはメインメモリまたはディスクから読み取る必要があり、バッファキャッシュから読み取るよりも時間がかかるため、パフォーマンスに影響します。

## コールドデータ

めったにアクセスされず、通常は過去のデータです。この種類のデータをクエリする場合、通常は低速なクエリでも問題ありません。このデータを低パフォーマンスで安価なストレージ階層またはクラスに移動すると、コストを削減することができます。

## コンピュータビジョン (CV)

機械学習を使用してデジタルイメージやビデオなどのビジュアル形式から情報を分析および抽出する [AI](#) の分野。例えば、はオンプレミスのカメラネットワークに CV を追加するデバイス AWS Panorama を提供し、Amazon SageMaker AI は CV のイメージ処理アルゴリズムを提供します。

## 設定ドリフト

ワークロードの場合、設定は想定した状態から変化します。これにより、ワークロードが非準拠になる可能性があり、通常は段階的で意図的ではありません。

## 設定管理データベース (CMDB )

データベースとその IT 環境 (ハードウェアとソフトウェアの両方のコンポーネントとその設定を含む) に関する情報を保存、管理するリポジトリ。通常、移行のポートフォリオ検出および分析段階で CMDB のデータを使用します。

## コンフォーマンスパック

コンプライアンスチェックとセキュリティチェックをカスタマイズするためにアセンブルできる AWS Config ルールと修復アクションのコレクション。YAML テンプレートを使用して、コンフォーマンスパックを AWS アカウント とリージョン、または組織全体の単一のエンティティとしてデプロイできます。詳細については、AWS Config ドキュメントの「[コンフォーマンスパック](#)」を参照してください。

## 継続的インテグレーションと継続的デリバリー (CI/CD)

ソフトウェアリリースプロセスのソース、ビルド、テスト、ステージング、本番稼働の各段階を自動化するプロセス。CI/CD is commonly described as a pipeline. CI/CDは、プロセスの自動化、生産性の向上、コード品質の向上、迅速な提供に役立ちます。詳細については、「[継続的デリバリーの利点](#)」を参照してください。CD は継続的デプロイ (Continuous Deployment) の略語でもあります。詳細については「[継続的デリバリーと継続的なデプロイ](#)」を参照してください。

## CV

「[コンピュータビジョン](#)」を参照してください。

## D

### 保管中のデータ

ストレージ内にあるデータなど、常に自社のネットワーク内にあるデータ。

### データ分類

ネットワーク内のデータを重要度と機密性に基づいて識別、分類するプロセス。データに適した保護および保持のコントロールを判断する際に役立つため、あらゆるサイバーセキュリティのリスク管理戦略において重要な要素です。データ分類は、AWS Well-Architected フレームワークのセキュリティの柱のコンポーネントです。詳細については、[データ分類](#)を参照してください。

### データドリフト

実稼働データと ML モデルのトレーニングに使用されたデータとの間に有意な差異が生じたり、入力データが時間の経過と共に有意に変化したりすることです。データドリフトは、ML モデル予測の全体的な品質、精度、公平性を低下させる可能性があります。

### 転送中のデータ

ネットワーク内 (ネットワークリソース間など) を活発に移動するデータ。

### データメッシュ

一元的な管理とガバナンスにより、分散され分散されたデータ所有権を提供するアーキテクチャフレームワーク。

### データ最小化

厳密に必要なデータのみを収集し、処理するという原則。データ最小化を実践 AWS クラウドすることで、プライバシーリスク、コスト、分析のカーボンフットプリントを削減できます。

### データ境界

AWS 環境内の一連の予防ガードレール。信頼できる ID のみが、期待されるネットワークから信頼できるリソースにアクセスしていることを確認できます。詳細については、「[でのデータ境界の構築 AWS](#)」を参照してください。

### データの前処理

raw データをお客様の機械学習モデルで簡単に解析できる形式に変換すること。データの前処理とは、特定の列または行を削除して、欠落している、矛盾している、または重複する値に対処することを意味します。

## データ出所

データの生成、送信、保存の方法など、データのライフサイクル全体を通じてデータの出所と履歴を追跡するプロセス。

## データ件名

データを収集、処理している個人。

## データウェアハウス

分析などのビジネスインテリジェンスをサポートするデータ管理システム。データウェアハウスには通常、大量の履歴データが含まれており、クエリや分析によく使用されます。

## データベース定義言語 (DDL )

データベース内のテーブルやオブジェクトの構造を作成または変更するためのステートメントまたはコマンド。

## データベース操作言語 (DML )

データベース内の情報を変更 (挿入、更新、削除) するためのステートメントまたはコマンド。

## DDL

[「データベース定義言語」](#)を参照してください。

## ディープアンサンブル

予測のために複数の深層学習モデルを組み合わせる。ディープアンサンブルを使用して、より正確な予測を取得したり、予測の不確実性を推定したりできます。

## ディープラーニング

人工ニューラルネットワークの複数層を使用して、入力データと対象のターゲット変数の間のマッピングを識別する機械学習サブフィールド。

## defense-in-depth

一連のセキュリティメカニズムとコントロールをコンピュータネットワーク全体に層状に重ねて、ネットワークとその内部にあるデータの機密性、整合性、可用性を保護する情報セキュリティの手法。この戦略を採用するときは AWS、AWS Organizations 構造の異なるレイヤーに複数のコントロールを追加して、リソースの安全性を確保します。例えば、アプローチでは defense-in-depth、多要素認証、ネットワークセグメンテーション、暗号化を組み合わせることができます。

## 委任管理者

では AWS Organizations、互換性のあるサービスが AWS メンバーアカウントを登録して組織のアカウントを管理し、そのサービスのアクセス許可を管理できます。このアカウントを、そのサービスの委任管理者と呼びます。詳細、および互換性のあるサービスの一覧は、AWS Organizations ドキュメントの[AWS Organizationsで利用できるサービス](#)を参照してください。

## デプロイ

アプリケーション、新機能、コードの修正をターゲットの環境で利用できるようにするプロセス。デプロイでは、コードベースに変更を施した後、アプリケーションの環境でそのコードベースを構築して実行します。

## 開発環境

[???](#)「環境」を参照してください。

## 検出管理

イベントが発生したときに、検出、ログ記録、警告を行うように設計されたセキュリティコントロール。これらのコントロールは副次的な防衛手段であり、実行中の予防的コントロールをすり抜けたセキュリティイベントをユーザーに警告します。詳細については、Implementing security controls on AWSの[Detective controls](#)を参照してください。

## 開発値ストリームマッピング (DVSM )

ソフトウェア開発ライフサイクルの速度と品質に悪影響を及ぼす制約を特定して優先順位を付けるために使用されるプロセス。は、もともと効率的な製造プラクティスのために設計されたバリューストリームマッピングプロセスDVSMを拡張します。ソフトウェア開発プロセスを通じて価値を創造し、動かすために必要なステップとチームに焦点を当てています。

## デジタルツイン

建物、工場、産業機器、生産ラインなど、現実世界のシステムを仮想的に表現したものです。デジタルツインは、予知保全、リモートモニタリング、生産最適化をサポートします。

## ディメンションテーブル

[スタースキーマ](#)では、ファクトテーブル内の量的データに関するデータ属性を含む小さなテーブル。ディメンションテーブル属性は通常、テキストフィールドまたはテキストのように動作する離散数値です。これらの属性は、クエリの制約、フィルタリング、結果セットのラベル付けによく使用されます。



## ディザスタ

ワークロードまたはシステムが、導入されている主要な場所でのビジネス目標の達成を妨げるイベント。これらのイベントは、自然災害、技術的障害、または意図しない設定ミスやマルウェア攻撃などの人間の行動の結果である場合があります。

### ディザスタリカバリ (DR)

[災害](#)によるダウンタイムとデータ損失を最小限に抑えるための戦略とプロセス。詳細については、AWS Well-Architected フレームワークの「[でのワークロードのディザスタリカバリ AWS: クラウドでのリカバリ](#)」を参照してください。

### DML

[「データベース操作言語」](#)を参照してください。

### ドメイン駆動型設計

各コンポーネントが提供している変化を続けるドメイン、またはコアビジネス目標にコンポーネントを接続して、複雑なソフトウェアシステムを開発するアプローチ。この概念は、エリック・エヴァンスの著書、Domain-Driven Design: Tackling Complexity in the Heart of Software (ドメイン駆動設計: ソフトウェアの中心における複雑さへの取り組み) で紹介されています (ボストン: Addison-Wesley Professional, 2003)。strangler fig パターンでドメイン駆動型設計を使用する方法については、[「従来の Microsoft ASP.NET \(ASMX\) ウェブサービスをコンテナと Amazon API Gateway を使用して段階的にモダナイズする」](#)を参照してください。

### DR

[「ディザスタリカバリ」](#)を参照してください。

### ドリフト検出

ベースライン設定からの偏差の追跡。例えば、AWS CloudFormation を使用して[システムリソースのドリフトを検出](#)したり、を使用して AWS Control Tower、ガバナンス要件への準拠に影響を与える可能性のある[ランディングゾーンの変更を検出](#)したりできます。

### DVSM

[「開発値ストリームマッピング」](#)を参照してください。

## E

### EDA

[「探索的なデータ分析」](#)を参照してください。

## EDI

[「電子データ交換」](#)を参照してください。

### エッジコンピューティング

IoT ネットワークのエッジにあるスマートデバイスの計算能力を高めるテクノロジー。[クラウドコンピューティング](#)と比較すると、エッジコンピューティングは通信レイテンシーを短縮し、応答時間を短縮できます。

### 電子データ交換 (EDI)

組織間のビジネスドキュメントの自動交換。詳細については、[「電子データ交換とは」](#)を参照してください。

### 暗号化

人間が読み取り可能なプレーンテキストデータを暗号文に変換するコンピューティングプロセス。

### 暗号化キー

暗号化アルゴリズムが生成した、ランダム化されたビットからなる暗号文字列。キーの長さは決まっておらず、各キーは予測できないように、一意になるように設計されています。

### エンディアン

コンピュータメモリにバイトが格納される順序。ビッグエンディアンシステムでは、最上位バイトが最初に格納されます。リトルエンディアンシステムでは、最下位バイトが最初に格納されます。

### エンドポイント

[「サービスエンドポイント」](#)を参照してください。

### エンドポイントサービス

仮想プライベートクラウド (VPC) でホストして他のユーザーと共有できるサービス。を使用してエンドポイントサービスを作成し AWS PrivateLink、他の AWS アカウント または AWS Identity and Access Management (IAM) プリンシパルにアクセス許可を付与できます。これらのアカウントまたはプリンシパルは、インターフェイスエンドポイントを作成することでVPC、エンドポイントサービスにプライベートに接続できます。詳細については、Amazon Virtual Private Cloud (Amazon VPC) ドキュメントの[「エンドポイントサービスの作成」](#)を参照してください。

## エンタープライズリソース計画 (ERP)

エンタープライズの主要なビジネスプロセス (会計、[MES](#)、プロジェクト管理など) を自動化および管理するシステム。

### エンベロープ暗号化

暗号化キーを、別の暗号化キーを使用して暗号化するプロセス。詳細については、AWS Key Management Service (AWS KMS) ドキュメントの「[エンベロープ暗号化](#)」を参照してください。

### 環境

実行中のアプリケーションのインスタンス。クラウドコンピューティングにおける一般的な環境の種類は以下のとおりです。

- 開発環境 — アプリケーションのメンテナンスを担当するコアチームのみが使用できる、実行中のアプリケーションのインスタンス。開発環境は、上位の環境に昇格させる変更をテストするときに使用します。このタイプの環境は、テスト環境と呼ばれることもあります。
- 下位環境 — 初期ビルドやテストに使用される環境など、アプリケーションのすべての開発環境。
- 本番環境 — エンドユーザーがアクセスできる、実行中のアプリケーションのインスタンス。CI/CD パイプラインでは、本番環境が最後のデプロイ環境になります。
- 上位環境 — コア開発チーム以外のユーザーがアクセスできるすべての環境。これには、本番環境、本番前環境、ユーザー承認テスト環境などが含まれます。

### エピック

アジャイル方法論で、お客様の作業の整理と優先順位付けに役立つ機能カテゴリ。エピックでは、要件と実装タスクの概要についてハイレベルな説明を提供します。例えば、AWS CAF セキュリティエピックには、アイデンティティとアクセスの管理、検出コントロール、インフラストラクチャセキュリティ、データ保護、インシデント対応が含まれます。AWS 移行戦略のエピックの詳細については、[プログラム実装ガイド](#) を参照してください。

### ERP

[「エンタープライズリソース計画」](#) を参照してください。

### 探索的なデータ分析 (EDA)

データセットを分析してその主な特性を理解するプロセス。データを収集または集計し、初期調査を実行してパターンを見つけ、異常を検出し、仮定を確認します。EDAは、サマリー統計を計算し、データの視覚化を作成することによって実行されます。

## F

### ファクトテーブル

[星スキーマ](#)の中央テーブル。事業運営に関する定量的なデータを保存します。通常、ファクトテーブルには、メジャーを含む列とディメンションテーブルへの外部キーを含む列の2つのタイプの列が含まれます。

### フェイルファスト

開発ライフサイクルを短縮するために頻繁で段階的なテストを使用する哲学。これはアジャイルアプローチの重要な部分です。

### 障害分離境界

では AWS クラウド、障害の影響を制限し、ワークロードの耐障害性を向上させるアベイラビリティゾーン AWS リージョン、コントロールプレーン、データプレーンなどの境界です。詳細については、[AWS 「障害分離境界」](#)を参照してください。

### 機能ブランチ

[「ブランチ」](#)を参照してください。

### 特徴量

お客様が予測に使用する入力データ。例えば、製造コンテキストでは、特徴量は製造ラインから定期的にキャプチャされるイメージの可能性もあります。

### 特徴量重要度

モデルの予測に対する特徴量の重要性。これは通常、Shapley Additive Descriptions (SHAP) や積分勾配など、さまざまな手法で計算できる数値スコアとして表されます。詳細については、[「を使用した機械学習モデルの解釈可能性 AWS」](#)を参照してください。

### 機能変換

追加のソースによるデータのエンリッチ化、値のスケーリング、単一のデータフィールドからの複数の情報セットの抽出など、機械学習プロセスのデータを最適化すること。これにより、機械学習モデルはデータの恩恵を受けることができます。例えば、「2021-05-27 00:15:37」の日付を「2021年」、「5月」、「木」、「15」に分解すると、学習アルゴリズムがさまざまなデータコンポーネントに関連する微妙に異なるパターンを学習するのに役立ちます。

### 数ショットプロンプト

同様のタスクを実行するように依頼する前に、タスクと必要な出力を示す[LLM](#)少数の例を に提供します。この手法はコンテキスト内学習のアプリケーションであり、モデルはプロンプトに埋め

込まれた例 (ショット) から学習します。少数のショットプロンプトは、特定のフォーマット、推論、またはドメインの知識を必要とするタスクに効果的です。[「ゼロショットプロンプト」](#) も参照してください。

## FGAC

[「きめ細かなアクセスコントロール」](#) を参照してください。

### きめ細かなアクセスコントロール (FGAC)

複数の条件を使用してアクセス要求を許可または拒否すること。

### フラッシュカット移行

段階的なアプローチを使用するのではなく、[変更データキャプチャ](#) による継続的なデータレプリケーションを使用して、可能な限り短時間でデータを移行するデータベース移行方法。目的はダウンタイムを最小限に抑えることです。

## FM

[「基盤モデル」](#) を参照してください。

### 基盤モデル (FM)

一般化されたデータやラベル付けされていないデータの大規模なデータセットでトレーニングされている大規模な深層学習ニューラルネットワーク。FMs は、言語の理解、テキストや画像の生成、自然言語での会話など、さまざまな一般的なタスクを実行できます。詳細については、[「基礎モデルとは」](#) を参照してください。

## G

### 生成 AI

大量のデータでトレーニングされ、シンプルなテキストプロンプトを使用してイメージ、動画、テキスト、オーディオなどの新しいコンテンツやアーティファクトを作成できる [AI](#) モデルのサブセット。詳細については、[「生成 AI とは」](#) を参照してください。

### ジオブロッキング

[地理的制限](#) を参照してください。

### 地理的制限 (ジオブロッキング)

Amazon では CloudFront、特定の国のユーザーがコンテンツディストリビューションにアクセスできないようにするオプションです。アクセスを許可する国と禁止する国は、許可リストまたは

禁止リストを使って指定します。詳細については、CloudFront ドキュメントの「[コンテンツの地理的ディストリビューションの制限](#)」を参照してください。

## Gitflow ワークフロー

下位環境と上位環境が、ソースコードリポジトリでそれぞれ異なるブランチを使用する方法。Gitflow ワークフローはレガシーと見なされ、[トランクベースのワークフロー](#)は最新の推奨アプローチです。

## ゴールデンイメージ

システムまたはソフトウェアの新しいインスタンスをデプロイするためのテンプレートとして使用されるシステムまたはソフトウェアのスナップショット。例えば、製造では、ゴールデンイメージを使用して複数のデバイスにソフトウェアをプロビジョニングし、デバイスの製造オペレーションの速度、スケーラビリティ、生産性を向上させることができます。

## グリーンフィールド戦略

新しい環境に既存のインフラストラクチャが存在しないこと。システムアーキテクチャにグリーンフィールド戦略を導入する場合、既存のインフラストラクチャ (別名 [ブラウンフィールド](#)) との互換性の制約を受けることなく、あらゆる新しいテクノロジーを選択できます。既存のインフラストラクチャを拡張している場合は、ブラウンフィールド戦略とグリーンフィールド戦略を融合させることもできます。

## ガードレール

組織単位 () 全体のリソース、ポリシー、コンプライアンスを管理するのに役立つ高レベルのルール OUs。予防ガードレールは、コンプライアンス基準に一致するようにポリシーを実施します。これらは、サービスコントロールポリシーと IAM アクセス許可の境界を使用して実装されます。検出ガードレールは、ポリシー違反やコンプライアンス上の問題を検出し、修復のためのアラートを発信します。これらは AWS Config、Amazon AWS Security Hub、GuardDuty、AWS Trusted Advisor Amazon Inspector、およびカスタム AWS Lambda チェックを使用して実装されます。

# H

## HA

[「高可用性」](#)を参照してください。

## 異種混在データベースの移行

別のデータベースエンジンを使用するターゲットデータベースへお客様の出典データベースの移行 (例えば、Oracle から Amazon Aurora)。異種間移行は通常、アーキテクチャの再設計作業の一部であり、スキーマの変換は複雑なタスクになる可能性があります。[AWS は、スキーマの変換に役立つ AWS SCTを提供します。](#)

### ハイアベイラビリティ (HA)

課題や災害が発生した場合に、介入なしにワークロードを継続的に運用できること。HA システムは、自動的にフェイルオーバーし、一貫して高品質のパフォーマンスを提供し、パフォーマンスへの影響を最小限に抑えながらさまざまな負荷や障害を処理するように設計されています。

### ヒストリアンのモダナイゼーション

製造業のニーズによりよく応えるために、オペレーションテクノロジー (OT) システムをモダナイズし、アップグレードするためのアプローチ。ヒストリアンは、工場内のさまざまなソースからデータを収集して保存するために使用されるデータベースの一種です。

### ホールドアウトデータ

[機械学習](#) モデルのトレーニングに使用されるデータセットから保留される、ラベル付きの履歴データの一部。ホールドアウトデータを使用してモデル予測をホールドアウトデータと比較することで、モデルのパフォーマンスを評価できます。

### 同種データベースの移行

ソースデータベースを、同じデータベースエンジンを共有するターゲットデータベース (Microsoft SQL Server から Amazon RDS for SQL Server など) に移行します。同種間移行は、通常、リホストまたはリプラットフォーム化の作業の一部です。ネイティブデータベースユーティリティを使用して、スキーマを移行できます。

### ホットデータ

リアルタイムデータや最近の翻訳データなど、頻繁にアクセスされるデータ。通常、このデータには高速なクエリ応答を提供する高性能なストレージ階層またはクラスが必要です。

### ホットフィックス

本番環境の重大な問題を修正するために緊急で配布されるプログラム。緊急性のため、通常、修正は一般的な DevOps リリースワークフローの外部で行われます。

## ハイパーケア期間

カットオーバー直後、移行したアプリケーションを移行チームがクラウドで管理、監視して問題に対処する期間。通常、この期間は 1~4 日です。ハイパーケア期間が終了すると、アプリケーションに対する責任は一般的に移行チームからクラウドオペレーションチームに移ります。

## I

### IaaS

[Infrastructure as Code](#) を参照してください。

### ID ベースのポリシー

AWS クラウド 環境内のアクセス許可を定義する 1 つ以上のIAMプリンシパルにアタッチされたポリシー。

### アイドル状態のアプリケーション

90 日間の平均CPUおよびメモリ使用量が 5~20% のアプリケーション。移行プロジェクトでは、これらのアプリケーションを廃止するか、オンプレミスに保持するのが一般的です。

### IIoT

[「産業モノのインターネット」](#) を参照してください。

### イミュータブルインフラストラクチャ

既存のインフラストラクチャを更新、パッチ適用、または変更するのではなく、本番ワークロードに新しいインフラストラクチャをデプロイするモデル。イミュータブルなインフラストラクチャは、本質的に [ミュータブルなインフラストラクチャ](#) よりも一貫性、信頼性、予測性が高くなります。詳細については、AWS Well-Architected フレームワークの [「イミュータブルインフラストラクチャを使用したデプロイ」](#) のベストプラクティスを参照してください。

### インバウンド (インGRESS) VPC

AWS マルチアカウントアーキテクチャでは、アプリケーション外からのネットワーク接続を受け入れ、検査し、ルーティングVPCするです。 [AWS セキュリティリファレンスアーキテクチャ](#) では、アプリケーションとより広範なインターネット間の双方向インターフェイスVPCsを保護するために、インバウンド、アウトバウンド、検査を使用してネットワークアカウントを設定することをお勧めします。

## I



## 増分移行

アプリケーションを1回ですべてカットオーバーするのではなく、小さい要素に分けて移行するカットオーバー戦略。例えば、最初は少数のマイクロサービスまたはユーザーのみを新しいシステムに移行する場合があります。すべてが正常に機能することを確認できたら、残りのマイクロサービスやユーザーを段階的に移行し、レガシーシステムを廃止できるようにします。この戦略により、大規模な移行に伴うリスクが軽減されます。

### インダストリー 4.0

2016年に [Klaus Schwab](#) によって導入された用語で、接続、リアルタイムデータ、自動化、分析、AI/ML の進歩によるビジネスプロセスのモダナイゼーションを指します。

### インフラストラクチャ

アプリケーションの環境に含まれるすべてのリソースとアセット。

### Infrastructure as Code (IaC)

アプリケーションのインフラストラクチャを一連の設定ファイルを使用してプロビジョニングし、管理するプロセス。IaC は、新しい環境を再現可能で信頼性が高く、一貫性のあるものにするため、インフラストラクチャを一元的に管理し、リソースを標準化し、スケールを迅速に行えるように設計されています。

### 産業モノのインターネット (IIoT)

製造、エネルギー、自動車、ヘルスケア、ライフサイエンス、農業などの産業部門におけるインターネットに接続されたセンサーやデバイスの使用。詳細については、[「産業モノのインターネット \(IIoT\) デジタルトランスフォーメーション戦略の構築」](#)を参照してください。

### 検査 VPC

AWS マルチアカウントアーキテクチャでは、VPCs (同じまたは異なる内 AWS リージョン)、インターネット、オンプレミスネットワーク間のネットワークトラフィックの検査VPCを管理する一元化されたです。[AWS セキュリティリファレンスアーキテクチャ](#)では、アプリケーションとより広範なインターネット間の双方向インターフェイスVPCsを保護するために、インバウンド、アウトバウンド、検査を使用してネットワークアカウントを設定することをお勧めします。

### IoT

インターネットまたはローカル通信ネットワークを介して他のデバイスやシステムと通信する、センサーまたはプロセッサが組み込まれた接続済み物理オブジェクトのネットワーク。詳細については、[「IoT とは」](#)を参照してください。

## 解釈可能性

機械学習モデルの特性で、モデルの予測がその入力にどのように依存するかを人間が理解できる度合いを表します。詳細については、[「を使用した機械学習モデルの解釈可能性AWS」](#)を参照してください。

## IoT

[「モノのインターネット」](#)を参照してください。

## IT 情報ライブラリ (ITIL )

IT サービスを提供し、これらのサービスをビジネス要件に合わせるための一連のベストプラクティス。ITILは の基盤を提供しますITSM。

## IT サービス管理 (ITSM )

組織の IT サービスの設計、実装、管理、およびサポートに関連する活動。クラウドオペレーションと ITSM ツールの統合については、[「オペレーション統合ガイド」](#)を参照してください。

## ITIL

[「IT 情報ライブラリ」](#)を参照してください。

## ITSM

[「IT サービス管理」](#)を参照してください。

## L

## ラベルベースのアクセスコントロール (LBAC )

ユーザーとデータ自体にそれぞれ明示的にセキュリティラベル値が割り当てられている、必須のアクセスコントロール (MAC) の実装。ユーザーセキュリティラベルとデータセキュリティラベルが交差する部分によって、ユーザーに表示される行と列が決まります。

## ランディングゾーン

ランディングゾーンは、スケーラブルで安全な、適切に設計されたマルチアカウント AWS 環境です。これは、組織がセキュリティおよびインフラストラクチャ環境に自信を持ってワークロードとアプリケーションを迅速に起動してデプロイできる出発点です。ランディングゾーンの詳細については、[安全でスケーラブルなマルチアカウント AWS 環境のセットアップ](#)を参照してください。

## 大規模言語モデル (LLM)

大量のデータに基づいて事前トレーニングされた深層学習 AI モデル。LLM は、質問への回答、ドキュメントの要約、テキストの他の言語への翻訳、文の完了など、複数のタスクを実行できます。詳細については、[「とはLLMs」](#)を参照してください。

### 大規模な移行

300 台以上のサーバの移行。

### LBAC

[「ラベルベースのアクセスコントロール」](#)を参照してください。

### 最小特権

タスクの実行には必要最低限の権限を付与するという、セキュリティのベストプラクティス。詳細については、IAMドキュメントの[「最小特権のアクセス許可を適用する」](#)を参照してください。

### リフトアンドシフト

[「7R」](#)を参照してください。

### リトルエンディアンシステム

最下位バイトを最初に格納するシステム。[エンディアンネス](#)も参照してください。

### LLM

[「大規模言語モデル」](#)を参照してください。

### 下位環境

[「???」](#)「環境」を参照してください。

## M

### 機械学習 (ML)

パターン認識と学習にアルゴリズムと手法を使用する人工知能の一種。ML は、モノのインターネット (IoT) データなどの記録されたデータを分析して学習し、パターンに基づく統計モデルを生成します。詳細については、[「機械学習」](#)を参照してください。

### メインブランチ

[「ブランチ」](#)を参照してください。

## マルウェア

コンピュータのセキュリティまたはプライバシーを侵害するように設計されているソフトウェア。マルウェアは、コンピュータシステムの中断、機密情報の漏洩、不正アクセスにつながる可能性があります。マルウェアの例としては、ウイルス、ワーム、ランサムウェア、トロイの木馬、スパイウェア、キーロガーなどがあります。

## マネージドサービス

AWS のサービスがインフラストラクチャレイヤー、オペレーティングシステム、プラットフォームを AWS 運用し、ユーザーがエンドポイントにアクセスしてデータを保存および取得します。Amazon Simple Storage Service (Amazon S3) と Amazon DynamoDB は、マネージドサービスの例です。これらは抽象化されたサービスとも呼ばれます。

## 製造実行システム (MES)

生産プロセスを追跡、モニタリング、文書化、制御するためのソフトウェアシステム。このソフトウェアシステムは、加工品を現場の完成製品に変換します。

## MAP

[「移行促進プログラム」](#) を参照してください。

## メカニズム

ツールを作成し、ツールの導入を推進し、調整のために結果を検査する完全なプロセス。メカニズムは、動作中にそれ自体を強化して改善するサイクルです。詳細については、AWS Well-Architected フレームワークの [「メカニズムの構築」](#) を参照してください。

## メンバーアカウント

組織の一部である管理アカウント AWS アカウント 以外のすべて AWS Organizations。アカウントが組織のメンバーになることができるのは、一度に 1 つのみです。

## MES

[「製造実行システム」](#) を参照してください。

## メッセージキューイングテレメトリトランスポート (MQTT)

リソースに制約のある IoT デバイス用の、machine-to-machine [パブリッシュ/サブスクライブ](#) パターンに基づく軽量 (M2M) 通信プロトコル。

## マイクロサービス

明確に定義された上で通信APIsし、通常は小規模で自己完結型のチームが所有する、小規模で独立したサービス。例えば、保険システムには、販売やマーケティングなどのビジネス機能、また

は購買、請求、分析などのサブドメインにマッピングするマイクロサービスが含まれる場合があります。マイクロサービスの利点には、俊敏性、柔軟なスケーリング、容易なデプロイ、再利用可能なコード、回復力などがあります。詳細については、[AWS「サーバーレスサービスを使用したマイクロサービスの統合」](#)を参照してください。

## マイクロサービスアーキテクチャ

各アプリケーションプロセスをマイクロサービスとして実行する独立したコンポーネントを使用してアプリケーションを構築するアプローチ。これらのマイクロサービスは、軽量なを使用して明確に定義されたインターフェイスを介して通信しますAPIs。このアーキテクチャの各マイクロサービスは、アプリケーションの特定の機能に対する需要を満たすように更新、デプロイ、およびスケーリングできます。詳細については、「[でのマイクロサービスの実装 AWS](#)」を参照してください。

## Migration Acceleration Program (MAP)

コンサルティングサポート、トレーニング、およびサービスを提供する AWS プログラムは、組織がクラウドへの移行のための強固な運用基盤を構築し、移行の初期コストを相殺するのに役立ちます。MAPには、レガシー移行を体系的に実行するための移行方法論と、一般的な移行シナリオを自動化および高速化するための一連のツールが含まれています。

## 大規模な移行

アプリケーションポートフォリオの大部分を次々にクラウドに移行し、各ウェーブでより多くのアプリケーションを高速に移動させるプロセス。この段階では、以前の段階から学んだベストプラクティスと教訓を使用して、移行ファクトリー チーム、ツール、プロセスのうち、オートメーションとアジャイルデリバリーによってワークロードの移行を合理化します。これは、[AWS 移行戦略](#)の第3段階です。

## 移行ファクトリー

自動化された俊敏性のあるアプローチにより、ワークロードの移行を合理化する部門横断的なチーム。移行ファクトリーチームには、通常、運用、ビジネスアナリストと所有者、移行エンジニア、デベロッパー、スプリントに取り組む DevOps プロフェッショナルが含まれます。エンタープライズアプリケーションポートフォリオの20~50%は、ファクトリーのアプローチによって最適化できる反復パターンで構成されています。詳細については、このコンテンツセットの[移行ファクトリーに関する解説](#)と[Cloud Migration Factory ガイド](#)を参照してください。

## 移行メタデータ

移行を完了するために必要なアプリケーションおよびサーバーに関する情報。移行パターンごとに、異なる一連の移行メタデータが必要です。移行メタデータの例には、ターゲットサブネット、セキュリティグループ、AWS アカウントなどがあります。

## 移行パターン

移行戦略、移行先、および使用する移行アプリケーションまたはサービスを詳述する、反復可能な移行タスク。例: AWS Application Migration Service EC2を使用して Amazon への移行をリホストします。

### 移行ポートフォリオ評価 (MPA )

に移行するためのビジネスケースを検証するための情報を提供するオンラインツール AWS クラウド。MPAは、詳細なポートフォリオ評価 (サーバーの適切なサイズ設定、料金設定、TCO比較、移行コスト分析) と移行計画 (アプリケーションデータ分析とデータ収集、アプリケーショングループ化、移行の優先順位付け、ウェブプランニング) を提供します。[MPA ツール](#) (ログインが必要) は、すべての AWS コンサルタントとAPNパートナーコンサルタントが無料で利用できます。

### 移行準備状況評価 (MRA )

を使用して、組織のクラウド準備状況に関するインサイトを取得し、長所と短所を特定し、特定されたギャップを埋めるためのアクションプランを構築するプロセス AWS CAF。詳細については、「[移行準備ガイド](#)」を参照してください。MRAは[AWS 移行戦略](#)の最初のフェーズです。

### 移行戦略

ワークロードを に移行するために使用するアプローチ AWS クラウド。詳細については、この用語集の「[7 Rs エントリ](#)」と「[組織を動員して大規模な移行を加速する](#)」を参照してください。

### ML

[???](#) 「機械学習」を参照してください。

### モダナイゼーション

古い (レガシーまたはモノリシック) アプリケーションとそのインフラストラクチャをクラウド内の俊敏で弾力性のある高可用性システムに変換して、コストを削減し、効率を高め、イノベーションを活用します。詳細については、「」の「[アプリケーションをモダナイズするための戦略 AWS クラウド](#)」を参照してください。

### モダナイゼーション準備状況評価

組織のアプリケーションのモダナイゼーションの準備状況を判断し、利点、リスク、依存関係を特定し、組織がこれらのアプリケーションの将来の状態をどの程度適切にサポートできるかを決定するのに役立つ評価。評価の結果として、ターゲットアーキテクチャのブループリント、モダナイゼーションプロセスの開発段階とマイルストーンを詳述したロードマップ、特定され

たギャップに対処するためのアクションプランが得られます。詳細については、[「」の「アプリケーションのモダナイゼーション準備状況の評価 AWS クラウド」](#)を参照してください。

## モノリシックアプリケーション (モノリス)

緊密に結合されたプロセスを持つ単一のサービスとして実行されるアプリケーション。モノリシックアプリケーションにはいくつかの欠点があります。1つのアプリケーション機能エクスペリエンスの需要が急増する場合は、アーキテクチャ全体をスケーリングする必要があります。モノリシックアプリケーションの特徴を追加または改善することは、コードベースが大きくなると複雑になります。これらの問題に対処するには、マイクロサービスアーキテクチャを使用できます。詳細については、[モノリスをマイクロサービスに分解する](#)を参照してください。

## MPA

[「移行ポートフォリオ評価」](#)を参照してください。

## MQTT

[「Message Queuing Telemetry Transport」](#)を参照してください。

## 多クラス分類

複数のクラスの予測を生成するプロセス (2つ以上の結果の1つを予測します)。例えば、機械学習モデルが、「この製品は書籍、自動車、電話のいずれですか?」または、「このお客様にとって最も関心のある商品のカテゴリはどれですか?」と聞くかもしれません。

## ミュータブルインフラストラクチャ

本番ワークロードの既存のインフラストラクチャを更新および変更するモデル。Well-Architected AWS フレームワークでは、一貫性、信頼性、予測可能性を向上させるために、[イミュータブルインフラストラクチャ](#)をベストプラクティスとして使用することを推奨しています。

## O

### OAC

[「オリジンアクセスコントロール」](#)を参照してください。

### OAI

[「オリジンアクセスアイデンティティ」](#)を参照してください。

### OCM

[「組織の変更管理」](#)を参照してください。

## オフライン移行

移行プロセス中にソースワークロードを停止させる移行方法。この方法はダウンタイムが長くなるため、通常は重要ではない小規模なワークロードに使用されます。

### OI

[「オペレーションの統合」](#)を参照してください。

### OLA

[「運用レベルの契約」](#)を参照してください。

## オンライン移行

ソースワークロードをオフラインにせずにターゲットシステムにコピーする移行方法。ワークロードに接続されているアプリケーションは、移行中も動作し続けることができます。この方法はダウンタイムがゼロから最小限で済むため、通常は重要な本番稼働環境のワークロードに使用されます。

### OPC-UA

[「オープンプロセス通信 - 統合アーキテクチャ」](#)を参照してください。

## オープンプロセス通信 - 統合アーキテクチャ (OPC-UA)

産業オートメーション用の machine-to-machine (M2M) 通信プロトコル。OPC-UA は、データの暗号化、認証、認可スキームを備えた相互運用性標準を提供します。

## 運用レベルの契約 (OLA)

サービスレベルアグリーメント (SLA) をサポートするために、各当事者が相互に提供することを約束する機能的な IT グループを明確にする契約 SLA。

## 運用準備状況レビュー (ORR)

インシデントや潜在的な障害の理解、評価、防止、または範囲の縮小に役立つ質問のチェックリストおよび関連するベストプラクティス。詳細については、AWS Well-Architected フレームワークの [「運用準備状況レビュー \(ORR\)」](#) を参照してください。

## 運用テクノロジー (OT)

産業オペレーション、機器、インフラストラクチャを制御するために物理環境と連携するハードウェアおよびソフトウェアシステム。製造では、OT と情報技術 (IT) システムの統合が、[Industry 4.0](#) トランスフォーメーションの主な焦点です。



## オペレーション統合 (OI)

クラウドでオペレーションをモダナイズするプロセスには、準備計画、オートメーション、統合が含まれます。詳細については、[オペレーション統合ガイド](#)を参照してください。

### 組織の証跡

組織 AWS アカウント 内のすべてのイベント AWS CloudTrail をログに記録する、によって作成された証跡 AWS Organizations。証跡は、組織に含まれている各 AWS アカウントに作成され、各アカウントのアクティビティを追跡します。詳細については、ドキュメントの「[組織の証跡の作成](#)」を参照してください。CloudTrail

### 組織の変更管理 (OCM )

人材、文化、リーダーシップの観点から、破壊的で重要なビジネス変革を管理するためのフレームワーク。OCMは、変化の導入を加速し、移行問題に対処し、文化的および組織的な変化を促進することで、組織が新しいシステムや戦略の準備と移行を支援します。AWS 移行戦略では、クラウド導入プロジェクトに必要な変化のスピードから、このフレームワークを人材アクセラレーションと呼びます。詳細については、[OCMガイド](#)を参照してください。

### オリジンアクセスコントロール (OAC )

では CloudFront、Amazon Simple Storage Service (Amazon S3) コンテンツを保護するためのアクセスを制限するための拡張オプションです。OACは、すべての S3 バケット、AWS KMS (-SSEKMS) によるサーバー側の暗号化 AWS リージョン、および S3 バケットへの動的 PUT および DELETEリクエストをサポートします。

### オリジンアクセスアイデンティティ (OAI )

では CloudFront、Amazon S3 コンテンツを保護するためのアクセスを制限するオプションです。を使用するとOAI、は Amazon S3 が認証できるプリンシパル CloudFront を作成します。認証されたプリンシパルは、特定の CloudFront ディストリビューションを介してのみ S3 バケット内のコンテンツにアクセスできます。「」も参照してください。より詳細で拡張[OAC](#)されたアクセスコントロールを提供します。

### ORR

[「運用準備状況レビュー」](#)を参照してください。

### OT

[「運用テクノロジー」](#)を参照してください。

## アウトバウンド (出力) VPC

AWS マルチアカウントアーキテクチャでは、アプリケーション内から開始されたネットワーク接続VPCを処理する ます。[AWS セキュリティリファレンスアーキテクチャ](#)では、アプリケーションとより広範なインターネット間の双方向インターフェイスVPCsを保護するために、インバウンド、アウトバウンド、検査を使用してネットワークアカウントを設定することをお勧めします。

## P

### アクセス許可の境界

ユーザーまたはロールが持つことができるアクセス許可の上限を設定するためにIAMプリンシパルにアタッチされるIAM管理ポリシー。詳細については、IAMドキュメントの[「アクセス許可の境界」](#)を参照してください。

### 個人を特定できる情報 (PII )

直接閲覧した場合、または他の関連データと組み合わせた場合に、個人の身元を合理的に推測するために使用できる情報。例としては、名前、住所、連絡先情報PIIなどがあります。

## PII

[個人を特定できる情報](#)を参照してください。

### プレイブック

クラウドでのコアオペレーション機能の提供など、移行に関連する作業を取り込む、事前定義された一連のステップ。プレイブックは、スクリプト、自動ランブック、またはお客様のモダナイズされた環境を運用するために必要なプロセスや手順の要約などの形式をとることができます。

## PLC

[「プログラム可能なロジックコントローラー」](#)を参照してください。

## PLM

[「製品ライフサイクル管理」](#)を参照してください。

### ポリシー

アクセス許可の定義 ([アイデンティティベースのポリシー](#)を参照 )、アクセス条件の指定 ([リソースベースのポリシー](#)を参照 )、または の組織内のすべてのアカウントに対する最大アクセス許可の定義 AWS Organizations ( [サービスコントロールポリシー](#)を参照 ) が可能なオブジェクト。

## 多言語の永続性

データアクセスパターンやその他の要件に基づいて、マイクロサービスのデータストレージテクノロジーを個別に選択します。マイクロサービスが同じデータストレージテクノロジーを使用している場合、実装上の問題が発生したり、パフォーマンスが低下する可能性があります。マイクロサービスは、要件に最も適合したデータストアを使用すると、より簡単に実装でき、パフォーマンスとスケーラビリティが向上します。詳細については、[マイクロサービスでのデータ永続性の有効化](#)を参照してください。

## ポートフォリオ評価

移行を計画するために、アプリケーションポートフォリオの検出、分析、優先順位付けを行うプロセス。詳細については、「[移行準備状況ガイド](#)」を参照してください。

## 述語

true または を返すクエリ条件。通常は false WHERE 句にあります。

## 述語のプッシュダウン

転送前にクエリ内のデータをフィルタリングするデータベースクエリ最適化手法。これにより、リレーショナルデータベースから取得および処理する必要があるデータの量が減少し、クエリのパフォーマンスが向上します。

## 予防的コントロール

イベントの発生を防ぐように設計されたセキュリティコントロール。このコントロールは、ネットワークへの不正アクセスや好ましくない変更を防ぐ最前線の防御です。詳細については、Implementing security controls on AWSの[Preventative controls](#)を参照してください。

## プリンシパル

アクションを実行し AWS、リソースにアクセスできるのエンティティ。このエンティティは通常、AWS アカウント IAM ロール、または ユーザーのルートユーザーです。詳細については、IAM ドキュメントの「[ロールの用語と概念](#)」の「プリンシパル」を参照してください。

## プライバシーバイデザイン

開発プロセス全体でプライバシーを考慮するシステムエンジニアリングアプローチ。

## プライベートホストゾーン

Amazon Route 53 が 1 つ以上の 内のドメインとそのサブドメインのDNSクエリにどのように応答するかに関する情報を保持するコンテナVPCs。詳細については、Route 53 ドキュメントの「[プライベートホストゾーンの使用](#)」を参照してください。

## プロアクティブコントロール

非準拠のリソースのデプロイを防ぐように設計された[セキュリティコントロール](#)。これらのコントロールは、プロビジョニングされる前にリソースをスキャンします。リソースがコントロールに準拠していない場合、プロビジョニングされません。詳細については、AWS Control Tower ドキュメントの[「コントロールリファレンスガイド」](#)および[「セキュリティコントロールの実装」](#)の[「プロアクティブコントロール」](#)を参照してください。 AWS

## 製品ライフサイクル管理 (PLM )

設計、開発、発売から成長と成熟、辞退と削除まで、ライフサイクル全体にわたる製品のデータとプロセスの管理。

## 本番環境

[「環境」](#)を参照してください。

## プログラム可能なロジックコントローラー (PLC )

製造では、マシンをモニタリングし、承認プロセスを自動化する、信頼性が高く、適応性の高いコンピュータです。

## プロンプトの連鎖

1つの[LLM](#)プロンプトの出力を次のプロンプトの入力として使用して、より良いレスポンスを生成します。この手法は、複雑なタスクをサブタスクに分割したり、予備レスポンスを繰り返し調整または拡張したりするために使用されます。これにより、モデルのレスポンスの精度と関連性が向上し、より詳細でパーソナライズされた結果が得られます。

## 仮名化

データセット内の個人識別子をプレースホルダー値に置き換えるプロセス。仮名化は個人のプライバシー保護に役立ちます。仮名化されたデータは、依然として個人データとみなされます。

## publish/subscribe (pub/sub)

マイクロサービス間の非同期通信を可能にするパターン。スケーラビリティと応答性を向上させます。たとえば、マイクロサービスベースの [MES](#)、マイクロサービスは他のマイクロサービスがサブスクライブできるチャンネルにイベントメッセージを発行できます。システムは、公開サービスを変更せずに新しいマイクロサービスを追加できます。

## Q

### クエリプラン

SQL リレーショナルデータベースシステム内のデータにアクセスするために使用される手順などの一連のステップ。

### クエリプランのリグレッション

データベースサービスのオプティマイザーが、データベース環境に特定の変更が加えられる前に選択されたプランよりも最適性の低いプランを選択すること。これは、統計、制限事項、環境設定、クエリパラメータのバインディングの変更、およびデータベースエンジンの更新などが原因である可能性があります。

## R

### RACI マトリックス

[責任、説明責任、相談、通知 \(RACI\) を参照してください。](#)

### RAG

[「取得拡張生成」](#)を参照してください。

### ランサムウェア

決済が完了するまでコンピュータシステムまたはデータへのアクセスをブロックするように設計された、悪意のあるソフトウェア。

### RASCI マトリックス

[責任、説明責任、相談、通知 \(RACI\) を参照してください。](#)

### RCAC

[「行と列のアクセスコントロール」](#)を参照してください。

### リードレプリカ

読み取り専用で使用されるデータベースのコピー。クエリをリードレプリカにルーティングして、プライマリデータベースへの負荷を軽減できます。

### 再構築

[「7R」](#)を参照してください。

## 目標復旧時点 (RPO )

最後のデータリカバリポイントからの最大許容時間です。これにより、最後の回復時点からサービスが中断されるまでの間に許容できるデータ損失の程度が決まります。

## 目標復旧時間 (RTO )

サービス中断から復旧までの最大許容遅延時間。

## リファクタリング

[「7R」](#)を参照してください。

## リージョン

地理的エリア内の AWS リソースのコレクション。各 AWS リージョンは、耐障害性、安定性、耐障害性を提供するために、他のとは分離され、独立しています。詳細については、[AWS リージョン「アカウントで使用できるを指定する」](#)を参照してください。

## 回帰

数値を予測する機械学習手法。例えば、「この家はどれくらいの値段で売れるでしょうか?」という問題を解決するために、機械学習モデルは、線形回帰モデルを使用して、この家に関する既知の事実 (平方フィートなど) に基づいて家の販売価格を予測できます。

## リホスト

[「7R」](#)を参照してください。

## リリース

デプロイプロセスで、変更を本番環境に昇格させること。

## 再配置

[「7R」](#)を参照してください。

## プラットフォーム変更

[「7R」](#)を参照してください。

## 再購入

[「7R」](#)を参照してください。

## 回復性

中断に耐えたり、中断から回復したりするアプリケーションの機能。[高可用性](#)と[ディザスタリカバリ](#)は、回復性を計画する際の一般的な考慮事項です AWS クラウド。詳細については、[AWS クラウド「耐障害性」](#)を参照してください。

## リソースベースのポリシー

Amazon S3 バケット、エンドポイント、暗号化キーなどのリソースにアタッチされたポリシー。このタイプのポリシーは、アクセスが許可されているプリンシパル、サポートされているアクション、その他の満たすべき条件を指定します。

## 責任、説明責任、相談、情報 (RACI) マトリックス

移行活動とクラウド運用に関わるすべての関係者の役割と責任を定義したマトリックス。マトリックスの名前は、マトリックスで定義されている責任の種類、すなわち責任 (R)、説明責任 (A)、協議 (C)、情報提供 (I) に由来します。サポート (S) タイプはオプションです。サポートを含めると、マトリックスはRASCIマトリックスと呼ばれ、除外するとRACIマトリックスと呼ばれます。

## レスポンスコントロール

有害事象やセキュリティベースラインからの逸脱について、修復を促すように設計されたセキュリティコントロール。詳細については、Implementing security controls on AWSの[Responsive controls](#)を参照してください。

### 保持

[「7R」](#)を参照してください。

### 廃止

[「7R」](#)を参照してください。

## 取得拡張生成 (RAG )

レスポンスを生成する前に、ガトレーニングデータソースの外部にある信頼できるデータソースLLMを参照する[生成 AI](#) テクノロジー。たとえば、RAGモデルは組織のナレッジベースやカスタムデータのセマンティック検索を実行する場合があります。詳細については、「[RAG とは](#)」を参照してください。

## ローテーション

攻撃者が認証情報にアクセスするのをより困難にするために、[シークレット](#)を定期的に更新するプロセス。

## 行と列のアクセスコントロール (RCAC )

アクセスルールが定義されている基本的で柔軟なSQL式を使用します。RCACは、行のアクセス許可と列マスクで構成されます。

## RPO

「[目標復旧時点](#)」を参照してください。

## RTO

[目標復旧時間](#)を参照してください。

## ランブック

特定のタスクを実行するために必要な手動または自動化された一連の手順。これらは通常、エラー率の高い反復操作や手順を合理化するために構築されています。

## S

### SAML 2.0

多くの ID プロバイダー (IdPs) が使用するオープンスタンダード。この機能を使用すると、フェデレーテッドシングルサインオン (SSO) が有効になるため、ユーザーは [AWS Management Console](#) したり、AWS API オペレーションを呼び出したりできます。組織内のすべてのユーザーIAMに対して [ユーザーを作成する必要はありません](#)。2.0 ベースのフェデレーションの詳細については、IAMドキュメントSAMLの「[About SAML 2.0-based federation](#)」を参照してください。

### SCADA

「[監視コントロールとデータ取得](#)」を参照してください。

### SCP

「[サービスコントロールポリシー](#)」を参照してください。

## シークレット

暗号化された形式で保存するパスワードやユーザー認証情報などの AWS Secrets Manager機密情報または制限付き情報。シークレット値とそのメタデータで構成されます。シークレット値は、バイナリ、1つの文字列、または複数の文字列にすることができます。詳細については、[Secrets Manager ドキュメントの「Secrets Manager シークレットの内容」](#)を参照してください。

## 設計によるセキュリティ

開発プロセス全体でセキュリティを考慮するシステムエンジニアリングアプローチ。



## セキュリティコントロール

脅威アクターによるセキュリティ脆弱性の悪用を防止、検出、軽減するための、技術上または管理上のガードレール。セキュリティコントロールには、[予防的](#)、[検出的](#)、[応答的](#)、[プロアクティブ](#)の4つの主なタイプがあります。

### セキュリティ強化

アタックサーフェスを狭めて攻撃への耐性を高めるプロセス。このプロセスには、不要になったリソースの削除、最小特権を付与するセキュリティのベストプラクティスの実装、設定ファイル内の不要な機能の無効化、といったアクションが含まれています。

### セキュリティ情報とイベント管理 (SIEM) システム

セキュリティ情報管理 (SIM) システムとセキュリティイベント管理 (SEM) システムを組み合わせたツールとサービス。SIEM システムは、サーバー、ネットワーク、デバイス、その他のソースからデータを収集、モニタリング、分析して、脅威やセキュリティ違反を検出し、アラートを生成します。

### セキュリティレスポンスの自動化

セキュリティイベントに自動的に応答または修正するように設計された、事前定義されたプログラムされたアクション。これらの自動化は、セキュリティのベストプラクティスを実装するのに役立つ[検出的](#)または[応答的](#)な AWS セキュリティコントロールとして機能します。自動レスポンスアクションの例には、VPCセキュリティグループの変更、Amazon EC2インスタンスへのパッチ適用、認証情報のローテーションなどがあります。

### サーバー側の暗号化

送信先で、それを受け取る AWS のサービスによるデータの暗号化。

### サービスコントロールポリシー (SCP)

の組織内のすべてのアカウントのアクセス許可を一元的に制御するポリシー AWS Organizations。は、ガードレール SCPs を定義するか、管理者がユーザーまたはロールに委任できるアクションの制限を設定します。を許可リストまたは拒否リスト SCPs として使用して、許可または禁止するサービスまたはアクションを指定できます。詳細については、AWS Organizations ドキュメントの「[サービスコントロールポリシー](#)」を参照してください。

### サービスエンドポイント

のエントリーポイント URL の AWS のサービス。ターゲットサービスにプログラムで接続するには、エンドポイントを使用します。詳細については、AWS 全般のリファレンスの「[AWS のサービス エンドポイント](#)」を参照してください。

## サービスレベルアグリーメント (SLA )

サービスのアップタイムやパフォーマンスなど、IT チームがお客様に提供すると約束したものを明示した合意書。

## サービスレベルインジケータ (SLI )

エラー率、可用性、スループットなど、サービスのパフォーマンス側面の測定。

## サービスレベルの目標 (SLO )

サービスレベルのインジケータによって測定される、サービスの正常性を表すターゲットメトリクス。

## 責任共有モデル

クラウドのセキュリティとコンプライアンス AWS について と共有する責任を説明するモデル。AWS はクラウドのセキュリティを担当しますが、お客様はクラウド内のセキュリティを担当します。詳細については、[責任共有モデル](#)を参照してください。

## SIEM

[セキュリティ情報とイベント管理システム](#)を参照してください。

## 単一障害点 (SPOF )

システムを中断する可能性のある、アプリケーションの1つの重要なコンポーネントの障害。

## SLA

[「サービスレベルアグリーメント」](#)を参照してください。

## SLI

[「サービスレベルインジケータ」](#)を参照してください。

## SLO

[「サービスレベルの目標」](#)を参照してください。

## split-and-seed モデル

モダナイゼーションプロジェクトのスケーリングと加速のためのパターン。新機能と製品リリースが定義されると、コアチームは解放されて新しい製品チームを作成します。これにより、お客様の組織の能力とサービスの拡張、デベロッパーの生産性の向上、迅速なイノベーションのサポートに役立ちます。詳細については、「」の[「アプリケーションをモダナイズするための段階的アプローチ AWS クラウド」](#)を参照してください。

## SPOF

[単一障害点](#)を参照してください。

### star スキーマ

トランザクションデータまたは測定データを保存するために1つの大きなファクトテーブルを使用し、データ属性を保存するために1つ以上の小さなディメンションテーブルを使用するデータベース組織構造。この構造は、[データウェアハウス](#)またはビジネスインテリジェンスの目的で使用するために設計されています。

### strangler fig パターン

レガシーシステムが廃止されるまで、システム機能を段階的に書き換えて置き換えることにより、モノリシックシステムをモダナイズするアプローチ。このパターンは、宿主の樹木から根を成長させ、最終的にその宿主を包み込み、宿主に取って代わるイチジクのつるを例えています。そのパターンは、モノリシックシステムを書き換えるときのリスクを管理する方法として [Martin Fowler により提唱されました](#)。このパターンを適用する方法の例については、「[従来の Microsoft ASP.NET \(ASMX\) ウェブサービスをコンテナと Amazon API Gateway を使用して段階的にモダナイズする](#)」を参照してください。

### サブネット

の IP アドレスの範囲VPC。サブネットは、1つのアベイラビリティゾーンに存在する必要があります。

### 監視コントロールとデータ収集 (SCADA )

製造では、ハードウェアとソフトウェアを使用して物理アセットと生産オペレーションをモニタリングするシステム。

### 対称暗号化

データの暗号化と復号に同じキーを使用する暗号化のアルゴリズム。

### 合成テスト

ユーザーとのやり取りをシミュレートして潜在的な問題を検出したり、パフォーマンスをモニタリングしたりする方法でシステムをテストします。[Amazon Synthetics CloudWatch](#) を使用してこれらのテストを作成できます。

### システムプロンプト

動作を指示LLMするために、コンテキスト、指示、またはガイドラインを に提供するための手法。システムプロンプトは、コンテキストを設定し、ユーザーとのやり取りのルールを確立するのに役立ちます。

# T

## tags

AWS リソースを整理するためのメタデータとして機能するキーと値のペア。タグは、リソースの管理、識別、整理、検索、フィルタリングに役立ちます。詳細については、「[AWS リソースのタグ付け](#)」を参照してください。

## ターゲット変数

監督された機械学習でお客様が予測しようとしている値。これは、結果変数のことも指します。例えば、製造設定では、ターゲット変数が製品の欠陥である可能性があります。

## タスクリスト

ランブックの進行状況を追跡するために使用されるツール。タスクリストには、ランブックの概要と完了する必要がある一般的なタスクのリストが含まれています。各一般的なタスクには、推定所要時間、所有者、進捗状況が含まれています。

## テスト環境

[??? 「環境」](#) を参照してください。

## トレーニング

お客様の機械学習モデルに学習するデータを提供すること。トレーニングデータには正しい答えが含まれている必要があります。学習アルゴリズムは入力データ属性をターゲット (お客様が予測したい答え) にマッピングするトレーニングデータのパターンを検出します。これらのパターンをキャプチャする機械学習モデルを出力します。そして、お客様が機械学習モデルを使用して、ターゲットがわからない新しいデータでターゲットを予測できます。

## トランジットゲートウェイ

VPCs とオンプレミスのネットワークを相互接続するために使用できるネットワークトランジットハブ。詳細については、AWS Transit Gateway ドキュメントの「[トランジットゲートウェイとは](#)」を参照してください。

## トランクベースのワークフロー

デベロッパーが機能ブランチで機能をローカルにビルドしてテストし、その変更をメインブランチにマージするアプローチ。メインブランチはその後、開発環境、本番前環境、本番環境に合わせて順次構築されます。

## 信頼されたアクセス

ユーザーに代わって AWS Organizations およびそのアカウントで組織内のタスクを実行するために指定したサービスにアクセス許可を付与します。信頼されたサービスは、サービスにリンクされたロールを必要なときに各アカウントに作成し、ユーザーに代わって管理タスクを実行します。詳細については、ドキュメントの「[AWS Organizations を他の AWS サービスで使用する AWS Organizations](#)」を参照してください。

## チューニング

機械学習モデルの精度を向上させるために、お客様のトレーニングプロセスの側面を変更する。例えば、お客様が機械学習モデルをトレーニングするには、ラベル付けセットを生成し、ラベルを追加します。これらのステップを、異なる設定で複数回繰り返して、モデルを最適化します。

## ツーピザチーム

ピザを2つ用意できる小さな DevOps チーム。ツーピザチームの規模では、ソフトウェア開発におけるコラボレーションに最適な機会が確保されます。

# U

## 不確実性

予測機械学習モデルの信頼性を損なう可能性がある、不正確、不完全、または未知の情報を指す概念。不確実性には、次の2つのタイプがあります。認識論的不確実性は、限られた、不完全なデータによって引き起こされ、弁論的不確実性は、データに固有のノイズとランダム性によって引き起こされます。詳細については、[深層学習システムにおける不確実性の定量化](#) ガイドを参照してください。

## 未分化なタスク

ヘビーリフティングとも呼ばれ、アプリケーションの作成と運用には必要だが、エンドユーザーに直接的な価値をもたらさなかったり、競争上の優位性をもたらしたりしない作業です。未分化なタスクの例としては、調達、メンテナンス、キャパシティプランニングなどがあります。

## 上位環境

[環境](#)を参照してください。

## V

### バキューミング

ストレージを再利用してパフォーマンスを向上させるために、増分更新後にクリーンアップを行うデータベースのメンテナンス操作。

### バージョンコントロール

リポジトリ内のソースコードへの変更など、変更を追跡するプロセスとツール。

### VPC ピアリング

プライベート IP アドレスを使用してトラフィックをルーティングVPCsできる 2 つの間の接続。詳細については、Amazon VPCドキュメントの[VPC「What is peering」](#)を参照してください。

### 脆弱性

システムのセキュリティを脅かすソフトウェアまたはハードウェアの欠陥。

## W

### ウォームキャッシュ

頻繁にアクセスされる最新の関連データを含むバッファキャッシュ。データベースインスタンスはバッファキャッシュから、メインメモリまたはディスクからよりも短い時間で読み取りを行うことができます。

### ウォームデータ

アクセス頻度の低いデータ。この種類のデータをクエリする場合、通常は適度に遅いクエリでも問題ありません。

### ウィンドウ関数

現在のレコードに関連する行のグループに対して計算を実行するSQL関数。ウィンドウ関数は、移動平均の計算や、現在の行の相対位置に基づく行の値へのアクセスなどのタスクの処理に役立ちます。

### ワークロード

ビジネス価値をもたらすリソースとコード (顧客向けアプリケーションやバックエンドプロセスなど) の総称。

## ワークストリーム

特定のタスクセットを担当する移行プロジェクト内の機能グループ。各ワークストリームは独立していますが、プロジェクト内の他のワークストリームをサポートしています。たとえば、ポートフォリオワークストリームは、アプリケーションの優先順位付け、ウェーブ計画、および移行メタデータの収集を担当します。ポートフォリオワークストリームは、これらの設備を移行ワークストリームで実現し、サーバーとアプリケーションを移行します。

## WORM

[「書き込み 1 回」](#)、[「読み取り数」](#) を参照してください。

## WQF

[AWS 「ワークロード認定フレームワーク」](#) を参照してください。

## Write Once、Read Many (WORM )

データを 1 回書き込み、データの削除や変更を防ぐストレージモデル。許可されたユーザーは、必要な回数だけデータを読み取ることができますが、変更することはできません。このデータストレージインフラストラクチャは [イミュータブル](#) と見なされます。

## Z

### ゼロデイエクスプロイト

[ゼロデイ脆弱性](#) を利用する攻撃、通常はマルウェア。

### ゼロデイ脆弱性

実稼働システムにおける未解決の欠陥または脆弱性。脅威アクターは、このような脆弱性を利用してシステムを攻撃する可能性があります。開発者は、よく攻撃の結果で脆弱性に気付きます。

### ゼロショットプロンプト

タスクを実行するための指示を [LLM](#) に提供しますが、そのガイドに役立つ例 (ショット) はありません。は、事前トレーニング済みの知識を使用してタスクを処理する LLM 必要があります。ゼロショットプロンプトの有効性は、タスクの複雑さとプロンプトの品質によって異なります。[「数ショットプロンプト」](#) も参照してください。

### ゾンビアプリケーション

平均使用量 CPU とメモリ使用量が 5% 未満のアプリケーション。移行プロジェクトでは、これらのアプリケーションを廃止するのが一般的です。

翻訳は機械翻訳により提供されています。提供された翻訳内容と英語版の間で齟齬、不一致または矛盾がある場合、英語版が優先します。