



用户指南

亚马逊 ElastiCache



API 版本 2015-02-02

Copyright © 2024 Amazon Web Services, Inc. and/or its affiliates. All rights reserved.

亚马逊 ElastiCache: 用户指南

Copyright © 2024 Amazon Web Services, Inc. and/or its affiliates. All rights reserved.

Amazon 的商标和商业外观不得用于任何非 Amazon 的商品或服务，也不得以任何可能引起客户混淆、贬低或诋毁 Amazon 的方式使用。所有非 Amazon 拥有的其他商标均为各自所有者的财产，这些所有者可能附属于 Amazon、与 Amazon 有关联或由 Amazon 赞助，也可能不是如此。

Table of Contents

- 什么是 ElastiCache ? 1
 - 无服务器缓存 1
 - 自行设计集群 1
 - 相关服务 2
 - 工作方式 3
 - 缓存和缓存引擎 3
 - 选择部署选项 7
 - ElastiCache 资源 12
 - AWS 地区和可用区 13
 - 应用场景 15
- 入门 ElastiCache 22
 - 正在设置 ElastiCache 22
 - 注册获取 AWS 账户 22
 - 创建具有管理访问权限的用户 23
 - 授予编程式访问权限 24
 - 设置权限 25
 - 设置 EC2 26
 - 授予网络访问权限 27
 - 设置命令行访问权限 27
 - 创建 Valkey 无服务器缓存 28
 - 读取和写入数据 30
 - 清理 31
 - 后续步骤 32
 - 创建 Valkey 或 Redis 无服务器缓存 OSS 32
 - 读取和写入数据 33
 - 清理 35
 - 后续步骤 36
 - 创建 Memcached 无服务器缓存 36
 - 读取和写入数据 37
 - 清理 42
 - 后续步骤 43
 - 教程：Python 入门和 ElastiCache 43
 - Python 和 ElastiCache 43
 - 教程：将 Lambda 配置为在中进行访问 ElastiCache VPC 61

步骤 1：创建 ElastiCache 无服务器缓存。	61
步骤 2：为创建一个 Lambda 函数 ElastiCache	64
第 3 步：使用以下命令测试 Lambda 函数 ElastiCache	68
步骤 4：清理（可选）	68
设计自己的 ElastiCache 集群	70
组件和功能	70
Nodes	71
ElastiCache 碎片	71
ElastiCache 集群	72
ElastiCache 复制	74
ElastiCache 端点	75
参数组	76
ElastiCache 安全	76
子网组	77
ElastiCache 备份	77
事件	77
ElastiCache 术语	79
教程：如何设计自己的集群	81
设计你自己的 ElastiCache (Valkey) 集群	81
设计你自己的 ElastiCache (RedisOSS) 集群	99
删除集群	118
其他教程和视频	119
视频	121
管理中的节点 ElastiCache	125
查看 ElastiCache 节点状态	126
Valkey 或 Redis OSS 节点和碎片	130
连接到节点	132
受支持的节点类型	137
重启节点	153
替换节点（Valkey 和 RedisOSS）	157
替换节点（内存缓存）	163
预留节点	164
迁移上一代节点	178
在中管理集群 ElastiCache	181
在中选择网络类型 ElastiCache	183
自动发现 (Memcached)	188

数据分层 ElastiCache	224
在中准备集群 ElastiCache	230
为 Valkey 或 Redis 创建集群 OSS	239
为 Memcached 创建集群	247
查看集 ElastiCache 群的详细信息	250
修改集 ElastiCache 群	263
向 ElastiCache 集群添加节点	269
从 ElastiCache 集群中移除节点	279
取消中待处理的添加或删除节点操作 ElastiCache	288
删除中的集群 ElastiCache	289
访问您的 ElastiCache 集群或复制组	292
在中查找连接端点 ElastiCache	300
碎片进来 ElastiCache	314
比较 Valkey、Redis 和 Memcache OSS d 自己设计的缓存	319
Valkey 或 Redis 的在线迁移 OSS	323
概述	324
迁移步骤	324
为迁移做好源和目标的准备	324
测试数据迁移	326
开始迁移	326
验证数据迁移进度	328
完成数据迁移	328
使用控制台执行联机数据迁移	329
为以下对象选择区域和可用区 ElastiCache	330
使用 Memcached 的可用区注意事项	331
找到您的节点	333
支持的区域和端点	333
将本地区域与 ElastiCache	338
将 Outposts 与 ElastiCache	339
与 ElastiCache	343
快照和还原	343
约束	344
备份自行设计的集群所产生的性能影响	344
计划自动备份	346
进行手动备份	347
创建最终备份	353

描述备份	356
复制备份	358
导出备份	360
从备份还原	368
删除备份	370
标记备份	372
教程：使用备份为自己设计的集群做种子	373
引擎版本和升级中 ElastiCache	381
的版本管理 ElastiCache	381
如何升级引擎版本	384
如何触发从 Redis 到 Valkey OSS 的跨引擎升级	385
支持的版本	387
主要版本行为和与 Valkey 的兼容性差异	406
主要版本行为和与 Redis 的兼容性差异 OSS	406
使用 Valkey 或 Redis 解决引擎升级受阻的问题 OSS	409
最佳实践和缓存策略	410
总体最佳实践	410
支持和限制了 Valkey、Redis OSS 和 Memcached 命令	411
Valkey 和 Redis 的OSS配置和限制	446
IPv6Valkey、Redis 和 Memcache OSS 的客户端示例	449
客户最佳实践 (Valkey 和 RedisOSS)	450
客户端最佳实践 (Memcached)	470
TLS已启用双堆栈 ElastiCache 群集	473
管理 Valkey 和 Redis 的预留内存 OSS	476
使用 Valkey 和 Redis OSS 自行设计的集群时的最佳实践	481
Memcached 的缓存策略	486
在中管理您自己设计的集群 ElastiCache	491
Auto Scaling Valkey 和 Redis 集群 OSS	491
修改集群模式	532
使用全球数据存储跨 AWS 区域复制	534
使用复制组时的高可用性	559
管理 ElastiCache 集群维护	637
使用参数组配置引擎 ElastiCache 参数	639
缩放 ElastiCache	736
扩展 ElastiCache 无服务器	736
设置扩展限制以管理成本	736

使用 ElastiCache 无服务器进行预扩展	736
使用控制台设置缩放限制 AWS CLI	737
扩展自行设计的集群	738
Valkey 和 Redis JSON 的入门指南 OSS	807
JSON数据类型概述	808
JSON命令	819
标记您的资源 ElastiCache	859
使用标签监控成本	870
使用管理标签 AWS CLI	871
使用管理标签 ElastiCache API	876
亚马逊 Well-A ElastiCache rchitected 镜头	878
卓越运营支柱	879
安全支柱	886
可靠性支柱	891
性能效率支柱	896
成本优化支柱	904
中的疑难解答 ElastiCache	909
连接问题	910
Valkey 或 Redis 客户端错误 OSS	910
解决 ElastiCache 无服务器中的高延迟问题	911
解决无服务器中的限制问题 ElastiCache	912
持续连接问题	913
相关主题	930
安全性	931
数据保护	931
Amazon 的数据安全 ElastiCache	932
互连网络流量隐私保护	1001
Amazon VPCs 与 ElastiCache 安全	1002
ElastiCache API和接口VPC端点 (AWS PrivateLink)	1023
子网和子网组	1026
Identity and Access Management	1032
受众	1033
使用身份进行身份验证	1033
使用策略管理访问	1036
亚马逊是如何 ElastiCache 与之合作的 IAM	1038
基于身份的策略示例	1043

故障排除	1046
访问控制	1047
有关管理访问的概述	1049
合规性验证	1092
更多信息	1093
弹性	1093
缓解故障	1094
基础设施安全性	1098
服务更新	1098
管理服务更新	1099
修复了安全漏洞	1103
日记账记录和监控	1105
Valkey 和 Redis 的无服务器指标和事件 OSS	1105
无服务器指标	1105
无服务器事件	1112
自行设计的集群指标和事件	1121
Memcached 的无服务器指标和事件	1129
无服务器指标	1129
无服务器事件	1131
使用 Amazon 记录 ElastiCache API 通话 AWS CloudTrail	1139
亚马逊 ElastiCache 信息位于 CloudTrail	1139
了解 Amazon ElastiCache 日志文件条目	1140
亚马逊 SNS 事件监控	1143
管理 ElastiCache 亚马逊 SNS 通知	1144
查看 ElastiCache 事件	1148
活动通知和 Amazon SNS	1152
日志传输	1158
慢日志条目的内容	1159
引擎日志条目的内容	1159
配置日志记录的权限	1159
日志类型和日志格式规范	1160
ElastiCache 登录目的地	1161
使用控制台指定日志传输	1163
使用指定日志传输 AWS CLI	1164
监控使用情况	1170
主机级指标	1170

Valkey 和 Redis 的指标 OSS	1173
Memcached 的指标	1186
应监控哪些指标？	1191
选择指标统计数据 and 周期	1195
监控 CloudWatch 集群和节点指标	1195
配额	1199
参考	1201
使用 ElastiCache API	1201
使用查询 API	1201
可用的库	1204
对应用程序进行问题排查	1205
设置 fo AWS CLI r ElastiCache	1206
先决条件	1206
获得命令行工具	1208
设置工具	1208
提供工具凭证	1209
环境变量	1210
错误消息	1211
通知	1212
一般 ElastiCache 通知	1212
ElastiCache (Memcached) 通知	1212
ElastiCache (RedisOSS) 特定通知	1213
ElastiCache 文档历史记录	1214
AWS 词汇表	1241
.....	mccxl

什么是亚马逊 ElastiCache ？

欢迎阅读亚马逊 ElastiCache 用户指南。Amazon ElastiCache 是一项 Web 服务，可以轻松地在云中设置、管理和扩展分布式内存数据存储或缓存环境。它可以提供高性能、可扩展且具有成本效益的缓存解决方案。同时，它可以帮助消除与部署和管理分布式缓存环境相关的复杂性。

您可以用两种 ElastiCache 格式运营亚马逊。您可以从无服务器缓存开始入手，也可以选择设计自己的缓存群集。

Note

亚马逊 ElastiCache 使用 Valkey、Redis 和 Memcache OSS d 引擎。如果您不确定要使用哪个引擎，请参阅本指南中的[比较 Valkey、Redis 和 Memcache OSS d 自己设计的缓存](#)。

无服务器缓存

ElastiCache 提供无服务器缓存，可简化应用程序缓存的添加和操作。ElastiCache Serverless 使您能够在不到一分钟的时间内创建高可用性缓存，并且无需配置实例或配置节点或集群。开发人员可以通过使用 ElastiCache 控制台指定缓存名称来创建无服务器缓存，SDK 或者 CLI。

ElastiCache 无服务器还无需规划和管理缓存容量。ElastiCache 持续监控应用程序使用的缓存内存、计算和网络带宽，并进行扩展以满足应用程序的需求。ElastiCache 通过抽象底层缓存基础设施和集群设计，为开发人员提供简单的端点体验。ElastiCache 自动透明地管理硬件配置、监控、节点更换和软件修补，这样您就可以专注于应用程序开发，而不是操作缓存。

ElastiCache Serverless 兼容 Valkey 7.2、Redis 7.1 及更高 OSS 版本以及 Memcached 1.6.21 及更高版本。

设计自己的 ElastiCache 集群

如果您需要对 ElastiCache 集群进行精细控制，则可以选择使用设计自己的 Valkey、Redis OSS 或 Memcached 集群。ElastiCache ElastiCache 允许您通过为集群选择节点类型、节点数量和跨 AWS 可用区的节点放置来设计集群。由于 ElastiCache 是一项完全托管的服务，因此它可以自动管理集群的硬件配置、监控、节点更换和软件修补。

设计自己的 ElastiCache 集群可以提高集群的灵活性和对集群的控制力。例如，在运行集群时，您可以根据需要选择单可用区可用性或多可用区可用性。您也可以选择在集群模式下运行 Valkey、Redis

OSS 或 Memcached，以启用水平扩展，或者不使用集群模式仅进行垂直扩展。在设计自己的集群时，您需要负责选择正确的节点类型和数量，以确保您的缓存具有应用程序所需的足够容量。您还可以选择何时将新的软件补丁应用到您的 Valkey 或 Redis 集群OSS。

在设计自己的 ElastiCache 集群时，你可以选择运行 Valkey 7.2、Redis OSS 4.0 到 7.1 或 Memcached 1.4 及更高版本。

相关服务

[MemoryDB](#)

在决定是使用 Mem ElastiCache 或 MemoryDB 时，请考虑以下比较：

- ElastiCache 是一项服务，通常用于使用 Valkey、Redis OSS 或 Memcached 缓存来自其他数据库和数据存储的数据。在缓存工作负载时，应考虑 ElastiCache 使用现有主数据库或数据存储加快数据访问速度（微秒读取和写入性能）。您还应该考虑 ElastiCache 使用 Valkey 或 Redis OSS 数据结构以及 APIs 访问存储在主数据库或数据存储中的数据的用例。
- ElastiCache 还可以通过将经常访问的数据存储在缓存中来帮助您节省数据库成本。如果您的应用程序对读取吞吐量要求很高，则可以通过使用而不是扩展底层数据库来实现大规模 ElastiCache、快速性能和降低数据存储成本。
- MemoryDB 是一款耐用的内存数据库，适用于需要超高速主数据库的工作负载。它与 Valkey 和 Redis OSS 兼容。如果您的工作负载需要可提供超快性能（微秒级读取和个位数毫秒级写入延迟）的耐用数据库，则应考虑使用 MemoryDB。如果您想使用 Valkey 或 Redis OSS 数据结构以及主持久数据库构建应用程序，MemoryDB 也可能非常适合您的 APIs 用例。最后，您应该考虑使用 MemoryDB 来简化应用程序架构并降低成本，从使用数据库替换为使用缓存以提高耐用性和性能。

[Amazon Relational Database Service](#)

ElastiCache 通过将经常访问的数据存储在缓存中，可以帮助您节省数据库成本。如果您的应用程序对读取吞吐量要求很高，则可以通过使用而不是扩展底层数据库来实现大规模 ElastiCache、快速性能和降低数据存储成本。

有关相关亚马逊关系数据库服务（Amazon Relational Database Service）服务的更多背景信息，请访问 [亚马逊 RDS](#)

ElastiCache 通过将经常访问的数据存储在缓存中，可以帮助您节省数据库成本。如果您的应用程序对读取吞吐量要求很高，则可以通过使用而不是扩展底层数据库来实现大规模 ElastiCache、快速性能和降低数据存储成本。

如何 ElastiCache 运作

在这里，您可以找到 ElastiCache 部署主要组件的概述。

缓存和缓存引擎

缓存是一种内存中的数据存储，可用于存储缓存的数据。通常，您的应用程序会将经常访问的数据缓存在缓存中，以优化响应时间。ElastiCache 提供两种部署选项：无服务器集群和自行设计的集群。请参阅 [选择部署选项](#)。

Note

亚马逊 ElastiCache 使用 Valkey、Redis OSS 和 Memcached 引擎。如果您不确定要使用哪个引擎，请参阅本指南中的 [比较 Valkey、Redis 和 Memcache OSS 和自己设计的缓存](#)。

主题

- [如何 ElastiCache 运作](#)
- [定价维度](#)
- [ElastiCache 备份](#)

如何 ElastiCache 运作

ElastiCache 无服务器

ElastiCache Serverless 使您无需担心容量规划、硬件管理或集群设计即可创建缓存。您只需为缓存提供一个名称，即可收到一个端点，您可以在 Valkey、Redis OSS 或 Memcached 客户端中对其进行配置以开始访问缓存。

Note

- ElastiCache Serverless 在集群模式下运行 Valkey、Redis OSS 或 Memcached，并且仅与支持的客户端兼容。TLS

主要优势

- 无需进行容量规划：ElastiCache 无服务器让您无需规划容量。ElastiCache Serverless 持续监控缓存的内存、计算和网络带宽利用率，并可纵向和横向扩展。它可以增大缓存节点，同时并行启动横向扩展操作，以确保缓存能够扩展以始终满足您的应用程序需求。
- Pay-per-use：使用 ElastiCache Serverless，您需要为缓存中的工作负载存储的数据和使用的计算付费。请参阅 [定价维度](#)。
- 高可用性：ElastiCache Serverless 会自动跨多个可用区 (AZ) 复制您的数据，以实现高可用性。它会自动监控底层缓存节点，并在出现故障时将其替换。它为每个缓存提供99.99%的可用性SLA。
- 自动软件升级：ElastiCache Serverless 会自动将您的缓存升级到最新的次要版本和补丁软件版本，而不会影响您的应用程序的可用性。当有新的主要版本可用时，ElastiCache 将向您发送通知。
- 安全性：无服务器始终对传输中数据和静态数据进行加密。您可以使用服务托管密钥或您自己的客户自主管理型密钥，对静态数据进行加密。

下图说明了 ElastiCache 无服务器的工作原理。

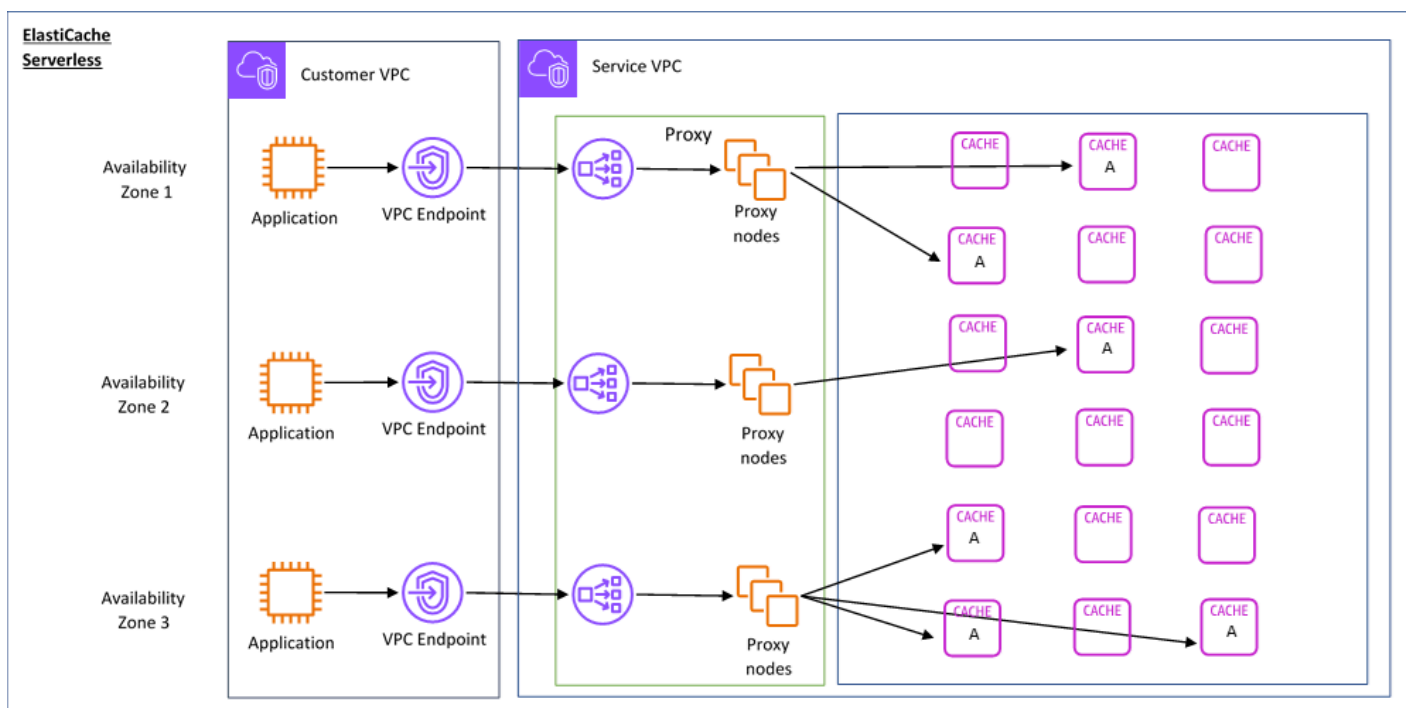

创建新的无服务器缓存时，ElastiCache 会在您选择的子网中创建虚拟私有云 (VPC) 端点。VPC 您的应用程序可以通过这些 VPC 端点连接到缓存。

使用 ElastiCache Serverless，您可以收到应用程序连接到的单个 DNS 端点。当您请求与端点建立新连接时，ElastiCache Serverless 会通过代理层处理所有缓存连接。代理层有助于减少复杂的客户端配置，因为在底层集群发生变化时，客户端无需重新发现集群拓扑。代理层是一组使用网络负载均衡器处理连接的代理节点。

当应用程序创建新的缓存连接时，网络负载均衡器会将请求发送到代理节点。当应用程序执行缓存命令时，连接到应用程序的代理节点会在缓存中的缓存节点上执行请求。代理层从客户端提取缓存群集拓扑和节点。这使您 ElastiCache 能够智能地进行负载平衡、横向扩展和添加新的缓存节点、在缓存节点出现故障时更换缓存节点以及更新缓存节点上的软件，所有这些都不会影响应用程序的可用性，也不必重置连接。

自行设计 ElastiCache 的集群

您可以通过为 ElastiCache 集群选择缓存节点系列、大小和节点数量来选择设计自己的集群。设计自己的集群可让您实施更精细的控制，并让您选择缓存中的分片数和每个分片中的节点（主节点和副本）数。您可以选择通过创建具有多个分片的集群来OSS在集群模式下运行 Valkey 或 Redis，或者在非集群模式下使用单个分片来操作 Valkey 或 Redis。

主要优势

- **设计自己的集群：**使用 ElastiCache，您可以设计自己的集群并选择要放置缓存节点的位置。例如，如果您的应用程序需要放弃高可用性来换取低延迟，则可以选择在单个可用区中部署缓存节点。或者，您可以设计跨多个节点的集群AZs，以实现高可用性。
- **精细控制：**在设计自己的集群时，您可以通过微调缓存上的设置来实现更多控制。例如，您可以使用[Valkey 和 Redis 参数 OSS](#)或[Memcached 特定的参数](#)来配置缓存引擎。
- **垂直和水平扩展：**在需要时，您可以选择增大或减小缓存节点大小来手动扩缩集群。您也可以通过添加新分片或向分片添加更多副本来水平扩展。您还可以使用 Auto-Scaling 功能根据计划配置缩放，或者根据缓存内存使用量CPU等指标配置缩放。

下图说明了 ElastiCache 自行设计的集群的工作原理。

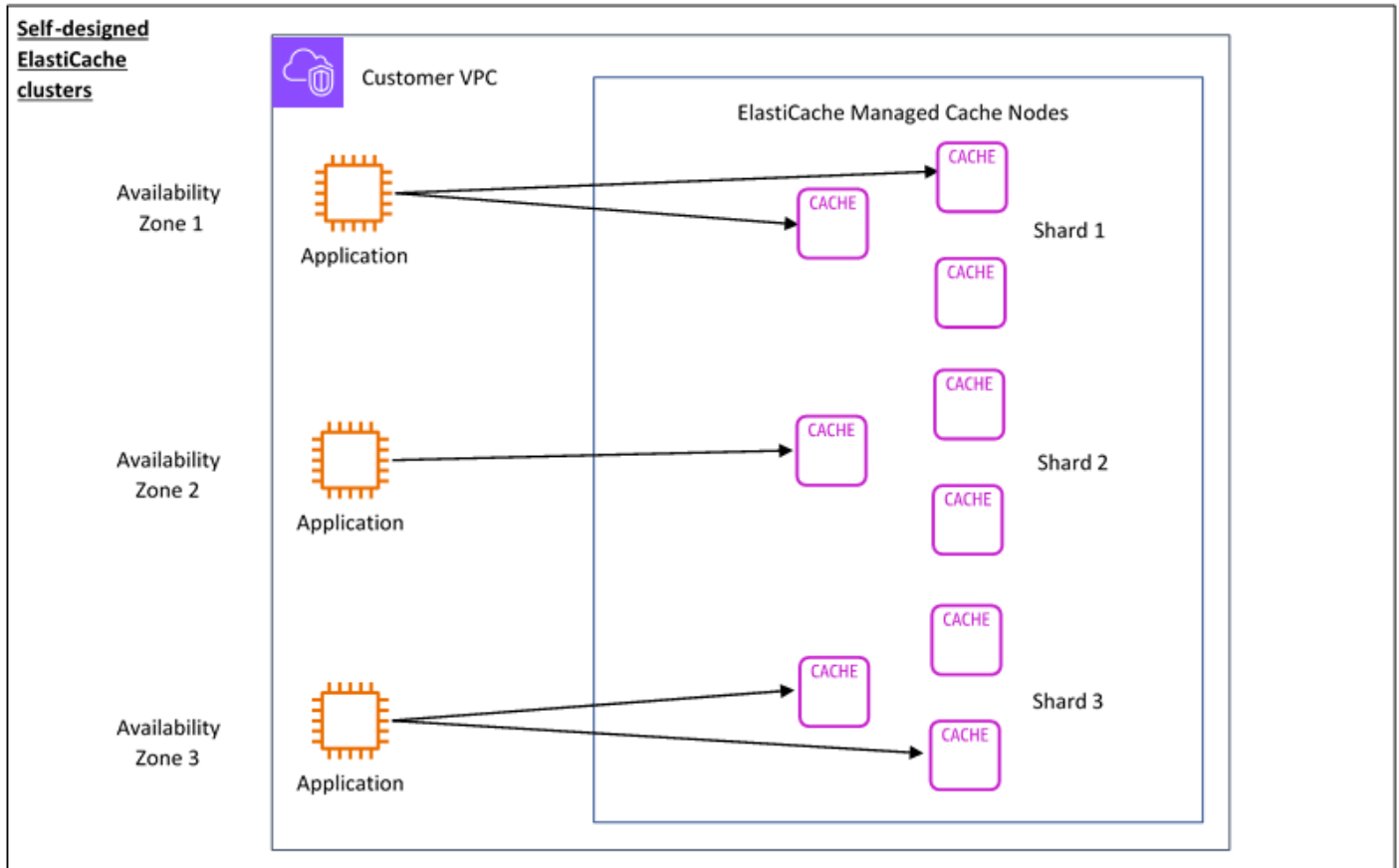

定价维度

您可以通过两个部署 ElastiCache 选项进行部署。在部署 ElastiCache Serverless 时，您需要为以 GB 小时为单位存储的数据和按 ElastiCache 处理单元进行计算的使用量付费 ()。ECPUs 选择设计自己的 ElastiCache 集群时，您需要按每小时的缓存节点使用量付费。请参阅[此处](#)的定价详细信息。

数据存储

您需要为存储在 ElastiCache 无服务器中的数据付费，按千兆字节小时 (GB-Hr) 计费。ElastiCache Serverless 持续监控存储在缓存中的数据，每分钟采样多次，并计算每小时平均值以确定缓存的数据存储使用量 (以 GB-Hr 为单位)。每个 ElastiCache 无服务器缓存按流量计量存储至少 1 GB 的数据。

ElastiCache 处理单元 (ECPUs)

您需要为应用程序在 ElastiCache Serverless 上执行的 ElastiCache 处理单元 (ECPUs) 中执行的请求付费，该单位包括 v CPU 时间和传输的数据。

- 简单读取和写入每传输千字节 (KB) 的数据需要 1 ECPU。例如，传输最多 1 KB 数据的GET命令消耗 1 ECPU。传输 3.2 KB 数据的SET请求将消耗 3.2 KB ECPUs。
- 使用 Valkey 和 RedisOSS，消耗更多 v CPU 时间和传输更多数据的命令会ECPUs根据两个维度中较高的维度消耗。例如，如果您的应用程序使用该HMGET命令，占用简单SET/GET命令的 v CPU 时间的 3 倍，并传输 3.2 KB 的数据，则它将消耗 3.2 ECPU KB 的数据。或者，如果它仅传输 2 KB 的数据，则将消耗 3 KB ECPUs。
- 使用 Valkey 和 RedisOSS，需要额外 v CPU 时间的命令会按比例消耗更多时间。ECPUs例如，如果您的应用程序使用 Valkey 或 Redis OSS [HMGET命令](#)，并且消耗的 v CPU 时间是简单SET/GET命令的 3 倍，那么它将消耗 3。ECPUs
- 使用 Memcached，对多个项目进行操作的命令将按比例消耗更多资源。ECPUs例如，如果您的应用程序对 3 个项目执行多重获取，则它将消耗 3 ECPUs 个。
- 使用 Memcached，对更多项目进行操作并传输更多数据的命令会ECPUs根据两个维度中较高的维度消耗。例如，如果您的应用程序使用GET命令，检索 3 个项目并传输 3.2 KB 的数据，则将消耗 3.2 ECPU KB 的数据。或者，如果它仅传输 2 KB 的数据，则将消耗 3 KB ECPUs。

ElastiCache Serverless 会发出一个名为的新指标ElastiCacheProcessingUnits，该指标可帮助您了解工作负载ECPUs消耗的量。

节点小时数

您可以通过选择EC2节点系列、大小、节点数量和跨可用区域的位置来选择设计自己的缓存集群。在自行设计集群时，您需要按小时为每个缓存节点付费。

ElastiCache 备份

备份是无服务器缓存或 Valke point-in-time y 或 Redis OSS 自行设计的集群的副本。ElastiCache 使您可以随时备份数据或设置自动备份。备份可用于还原现有缓存或为新集群制作种子。备份包含缓存中的所有数据和某些元数据。有关更多信息，请参阅 [快照和还原](#)。

选择部署选项

Amazon ElastiCache 有两个部署选项：

- 无服务器缓存
- 自行设计的集群

有关两者支持的命令列表，请参阅[支持和限制了 Valkey、Redis OSS 和 Memcached 命令](#)。

无服务器缓存

Amazon ElastiCache Serverless 简化了缓存的创建并可即时扩展以支持客户要求最苛刻的应用程序。借 ElastiCache 助 Serverless，您可以在不到一分钟的时间内创建高度可用且可扩展的缓存，无需预置、规划和管理缓存集群容量。ElastiCache Serverless 自动在三个可用区之间冗余存储数据，并提供 99.99% 的可用性服务级别协议 (SLA)。SLA来自自行设计的 Valkey 或 Redis OSS 集群的备份可以恢复为无服务器配置。

自行设计的集群

如果您需要对 Valkey、Redis 或 Memcache OSS d 集群进行精细控制，则可以选择使用设计自己的集群。ElastiCache ElastiCache 允许您通过为集群选择节点类型、节点数量和跨 AWS 可用区的节点放置来操作基于节点的集群。由于 ElastiCache 是一项完全托管的服务，因此它可以帮助管理集群的硬件配置、监控、节点更换和软件修补。自行设计的集群可以设计为提供高达 99.99% 的可用性。SLA来自无服务器 Valkey 或 Redis OSS 缓存的备份可以恢复到自行设计的集群中。

选择部署选项

在以下情况下，选择无服务器缓存：

- 您正在为新的或难以预测的工作负载创建缓存。
- 您具有不可预测的应用程序流量。
- 您想以最轻松的方式开始使用缓存。

在以下情况下，选择设计自己的 ElastiCache 集群：

- 你已经在运行 ElastiCache Serverless 了，想要更精细地控制运行 Valkey、Redis OSS 或 Memcached 的节点类型、节点的数量以及这些节点的位置。
- 您期望应用程序流量相对可预测，并且希望对性能、可用性和成本进行精细控制。
- 您可以预测容量要求以控制成本。

比较无服务器缓存和自行设计的集群

功能	无服务器缓存	自行设计的集群
缓存设置	在不到一分钟的时间内创建一个只有名字的缓存	提供对缓存集群设计的精细控制。用户可以选择节点类型、

功能	无服务器缓存	自行设计的集群
		节点数量和跨 AWS 可用区域的位置
支持的 ElastiCache 版本	Valkey 7.2 及更高版本、Redis 7.1 及更高OSS版本、Memcached 1.6.21 及更高版本	Valkey 7.2 及更高版本、Redis OSS 版本 4.0 及更高版本、Memcached 1.4 及更高版本
集群模式 (Valkey 和 RedisOSS)	cluster mode enabled仅在中操作发动机。客户端必须支持cluster mode enabled才能连接到 ElastiCache 无服务器。	可以配置为在启用集群模式或禁用集群模式下运行。
扩展	无需任何容量管理即可在垂直和水平方向上自动扩展发动机。	<p>提供对扩展的控制，同时还需要监控以确保当前容量足以满足需求。</p> <p>对于 Valkey 和 RedisOSS，您可以选择在需要时通过增加或减少缓存节点大小来垂直扩展。您还可以向分片添加新分片或向分片中添加更多副本来进行水平扩展。此功能不适用于 Memcached。</p> <p>借助 Auto-Scaling 功能，您还可以根据计划配置缩放，或者根据缓存中的内存使用量CPU等指标进行扩展。</p>
客户端连接	客户端连接到单个端点。这使得底层缓存节点拓扑 (扩展、替换和升级) 可以在不断开客户端连接的情况下进行更改。	客户端连接到每个单独的缓存节点。如果更换了节点，客户端会重新发现集群拓扑并重新建立连接。

功能	无服务器缓存	自行设计的集群
可配置性	没有精细的配置可用。客户可以配置基本设置，包括可以访问缓存的子网、是开启还是关闭自动备份以及最大缓存使用限制。	自行设计的集群提供了精细的配置选项。客户可以使用参数组进行精细控制。有关由节点类型决定的这些参数值的表，请参阅 发动机特定参数 。
多可用区	数据跨多个可用区异步复制，以提高可用性并缩短读取延迟。	提供在单个可用区或跨多个可用区设计集群的选项 (AZs) 。使用 Valkey 或 Redis 时 OSS，为多可用区集群提供跨多个可用区异步复制的数据，以提高可用性并缩短读取延迟。
静态加密	始终启用。客户可以在中使用 AWS 托管式密钥 或客户管理的密钥 AWS KMS。	启用或禁用静态加密的选项。启用后，客户可以在中使用 AWS 托管式密钥 或客户管理的密钥 AWS KMS。
传输中的加密 (TLS)	始终启用。客户端必须支持 TLS连接。	启用或禁用的选项。
备份	支持自动和手动备份缓存，不会影响性能。 Valkey 和 Redis OSS 备份是交叉兼容的，可以还原到 ElastiCache 无服务器缓存或自行设计的集群中。	支持 Valkey 和 Redis OSS 的自动和手动备份。集群可能会受到一些性能影响，具体取决于可用的预留内存。有关更多信息，请参阅 管理 Valkey 和 Redis 的预留内存 OSS 。 Valkey 和 Redis OSS 备份是交叉兼容的，可以还原到 ElastiCache 无服务器缓存或自行设计的集群中。

功能	无服务器缓存	自行设计的集群
监控	<p>Support 缓存级别指标，包括缓存命中率、缓存错过率、数据大小和ECPUs消耗量。</p> <p>ElastiCache Serverless 使用缓存中发生重大事件 EventBridge 时发送事件。您可以选择使用 Amazon EventBridge 监控、摄取、转换和 ElastiCache 处理事件。有关更多信息，请参阅 无服务器缓存事件。</p>	<p>ElastiCache 自行设计的集群会在每个节点级别发布指标，包括主机级别的指标和缓存指标。</p> <p>自行设计的集群会发出重大SNS事件的通知。请参阅Memcached 的指标和Valkey 和 Redis 的指标 OSS。</p>
可用性	<p>99.99% 可用性服务等级协议 (SLA)</p>	<p>自行设计的集群可以设计为实现高达 99.99% 的可用性服务等级协议 (SLA)，具体取决于配置。</p>
软件升级和修补	<p>自动将缓存软件升级到最新的次要版本和补丁版本，而不会影响应用程序。客户会收到主要版本升级的通知，客户可以在需要时升级到最新的主要版本。</p>	<p>自行设计的集群为次要版本和补丁版本升级以及主要版本升级提供支持客户的自助服务。托管更新会在客户定义的维护时段内自动应用。客户还可以选择按需应用次要版本或补丁版本升级。</p>
全球数据存储	<p>不支持</p>	<p>支持 Global Data Store，支持通过单区域写入和多区域读取实现跨区域复制</p>

功能	无服务器缓存	自行设计的集群
数据分层	不支持	使用 r6gd 系列节点设计的集群的数据在内存和本地SSD (固态驱动器) 存储之间分层。除了将数据存储在内中外，数据分层还通过在每个群集节点中使用成本较低的固态硬盘 (SSDs)，为 Valkey 和 Redis OSS 工作负载提供了性价比选项。
定价模型	Pay-per-use，基于以 GB 小时为单位存储的数据和 ElastiCache 处理单元中的请求 () ECPU。请参阅 此处 的定价详细信息。	Pay-per-hour，基于缓存节点的使用情况。请参阅 此处 的定价详细信息。

相关主题:

- [设计和自己的 ElastiCache 集群](#)

面向首次使用的用户的 Amazon ElastiCache 资源

我们建议初次使用的用户首先阅读以下章节，并根据需要进行参考。

- 服务亮点和定价 — [产品详情页面](#)提供一般产品概述 ElastiCache、服务亮点和定价。
- ElastiCache 视频 — 该[ElastiCache 视频](#)部分包含向您介绍亚马逊的视频 ElastiCache。这些视频涵盖了应用程序的常见用例，ElastiCache 并演示了如何使用它 ElastiCache来减少延迟和提高应用程序的吞吐量。
- 入门 – [开始使用亚马逊 ElastiCache](#) 部分包括有关创建缓存集群的信息。它还包括如何授权访问缓存集群、连接到缓存节点以及删除缓存集群。
- 大规模性能 — [Amazon 的大规模性能 ElastiCache](#)白皮书探讨了缓存策略，这些策略可帮助您的应用程序在规模上表现良好。

完成以上部分后，请阅读以下部分：

- [选择节点大小](#)

您希望节点足够大以容纳要进行缓存的所有数据。同时，您不希望为所需缓存之外的缓存付费。您可以使用本主题帮助选择最佳节点大小。

- [ElastiCache 最佳实践和缓存策略](#)

标识并解决会影响集群效率的问题。

如果你想使用 AWS Command Line Interface (AWS CLI)，你可以使用以下文档来帮助你入门：

- [AWS Command Line Interface 文档](#)

本节提供有关下载 AWS CLI、在系统上 AWS CLI 运行以及提供 AWS 凭据的信息。

- [AWS CLI 的文档 ElastiCache](#)

这份单独的文档涵盖了所有 ElastiCache 的 AWS CLI 命令，包括语法和示例。

您可以编写应用程序以 ElastiCache API 与各种流行的编程语言一起使用。下面是一些资源：

- [用于 Amazon Web Services 的工具](#)

Amazon Web Services 提供了许多支持以下内容的软件开发套件 (SDKs) ElastiCache。你可以为 ElastiCache 使用 Java 编写代码，。NET、PHP、Ruby 和其他语言。它们 SDKs 可以格式化您的请求 ElastiCache、解析响应以及提供重试逻辑和错误处理，从而极大地简化您的应用程序开发。

- [使用 ElastiCache API](#)

如果您不想使用 AWS SDKs，则可以使用 Query ElastiCache 直接与之交互 API。您可以在此部分中查找有关创建请求和验证请求身份以及处理响应的问题排查提示和信息。

- [亚马逊 ElastiCache API 参考资料](#)

这份单独的文档涵盖了所有 ElastiCache API 操作，包括语法和示例。

AWS 地区和可用区

Amazon 云计算资源安置在世界不同地区 (例如：北美、欧洲或亚洲) 的高度可用的数据中心设施内。每个数据中心位置都称为一个 AWS 区域。

每个 AWS 区域都包含多个不同的位置，称为可用区，或AZs。每个可用区设计为可隔离其他可用区的故障。每个可用区都经过精心设计，可为同一 AWS 区域的其他可用区提供低成本、低延迟的网络连接。通过启动独立可用区内的实例，您可以保护您的应用程序不受单一位置故障的影响。有关更多信息，请参阅[选择区域和可用区](#)。

您可以在多个可用区创建集群，此选项称为多可用区部署。当您选择此选项时，Amazon 会自动在不同的可用区预置和维护辅助备用节点实例。主节点实例可以跨可用区异步复制到辅助实例。此方法帮助提供数据冗余和故障转移支持，消除 I/O 冻结，并在系统备份期间将延迟峰值降至最小。有关更多信息，请参阅使用[多可用区最大限度地缩短 ElastiCache \(RedisOSS\) 中的停机时间](#)。

常见 ElastiCache 用例以及 ElastiCache 如何提供帮助

无论是提供最新资讯、前 10 位的排行榜、产品目录还是销售活动的门票，速度都是关键。传输内容的速度对您的网站和业务的成功有很大的影响。

《纽约时报》曾报道：“[对于没有耐心的 Web 用户而言，一眨眼的功夫都显得太长](#)，”用户会记下竞争网站之间的 250 毫秒（1/4 秒）的差异。用户会离开速度较慢的网站并转至速度较快的网站。亚马逊开展了一项测试（引自[网页加载时间与访客流失率的相关性](#)），结果表明，加载时间每增加 100 毫秒（1/10 秒），销售额就会减少 1%。

如果有人需要数据，在该数据已缓存的情况下，您可以更快地传输该数据。无论是网页还是推动业务决策的报告，都是如此。您的公司是否能在不缓存网页的情况下以可能最短的延迟传输网页？

直观上显著的一点是，您需要缓存请求次数最多的项目。但您为何不缓存请求次数极少的项目？即使是最优化的数据库查询或远程 API 调用，也比从内存缓存中检索平面密钥要慢得多。显著变慢是导致客户流失的原因。

以下示例说明了使用 ElastiCache 可以提高应用程序整体性能的一些方法。

主题

- [内存中的数据存储](#)
- [游戏排行榜](#)
- [消息（发布/订阅）](#)
- [推荐数据（哈希）](#)
- [ElastiCache 客户感言](#)

内存中的数据存储

内存中密钥值存储的主要目的是，提供对数据副本的超快（毫秒级延迟）的、低成本的访问。大部分数据存储具有经常访问但很少更新的数据区域。此外，查询数据库将始终比在密钥值对缓存中查找密钥更慢且成本更高。某些数据库查询的执行成本特别高。例如，涉及跨多个表连接的查询或含有密集型计算的查询。通过缓存此类查询结果，您只需为查询支付一次费用。然后，您可以快速地多次检索数据，而无需重新执行查询。

我应对哪些数据进行缓存？

在决定要缓存的数据时，请考虑这些因素：

速度和费用 – 与从缓存中获取数据相比，从数据库中获取数据始终更慢且费用更高。一些数据库查询原本就比其他查询更慢且费用更高。例如，在多个表上执行连接的查询要比简单的单表查询更慢且费用更高。如果要使用速度慢且费用高的查询来获取所需数据，则这种情况适合使用缓存。如果要使用相对快速且简单的查询来获取数据，则这种情况可能也适合使用缓存，但具体取决于其他因素。

数据和访问模式 – 确定要缓存的数据还需要了解数据本身及其访问模式。例如，对快速变化或很少访问的数据进行缓存是没有意义的。为了使缓存具有真实的益处，数据应相对静态且被频繁访问。例如，社交媒体网站上的个人资料。另一方面，如果对数据进行缓存不会带来速度或成本优势，那么您将无需缓存数据。例如，对返回搜索结果的网页进行缓存是没有意义的，因为这些查询与结果通常是唯一的。

过时性– 根据定义，缓存的数据是过时的数据。即使在某些情况下它不是过时的，它也应该始终被认为是过时的并按过时数据处理。在判断数据是否适合使用缓存时，请确定应用程序对过时数据的容忍性。

您的应用程序也许能够在一种环境中容忍过时数据，但不能在另一种环境中容忍过时数据。例如，假设您的站点提供公开交易的股票价格。您的客户可能会接受一些过时性，并且免责声明价格可能存在 n 分钟延迟。但是，在向卖出或买入股票的经纪人提供股票的价格时，您需要实时数据。

在以下情况下，需要考虑对数据进行缓存：

- 与缓存检索相比，获取数据的速度更慢且费用更高。
- 用户经常访问您的数据。
- 您的数据保持相对相同，或者如果数据迅速发生变化，过时性不是一个大问题。

有关更多信息，请参阅 [Memcached 的缓存策略](#)

游戏排行榜

使用 Valkey 或 Redis OSS 排序集合，您可以将排行榜的计算复杂性从应用程序转移到集群。

排行榜（例如，游戏的排名前 10 位的分数）的计算量比较大。当有大量并发玩家和不断变化的分数时，这一点尤其如此。Valkey 和 Redis OSS 排序集既保证了唯一性，又保证了元素的顺序。对于排序集合，每次向排序集合中添加新元素时，都会实时重新排序。然后以正确的数字顺序添加到集合内。

在下图中，您可以看到 ElastiCache 游戏排行榜的工作原理。

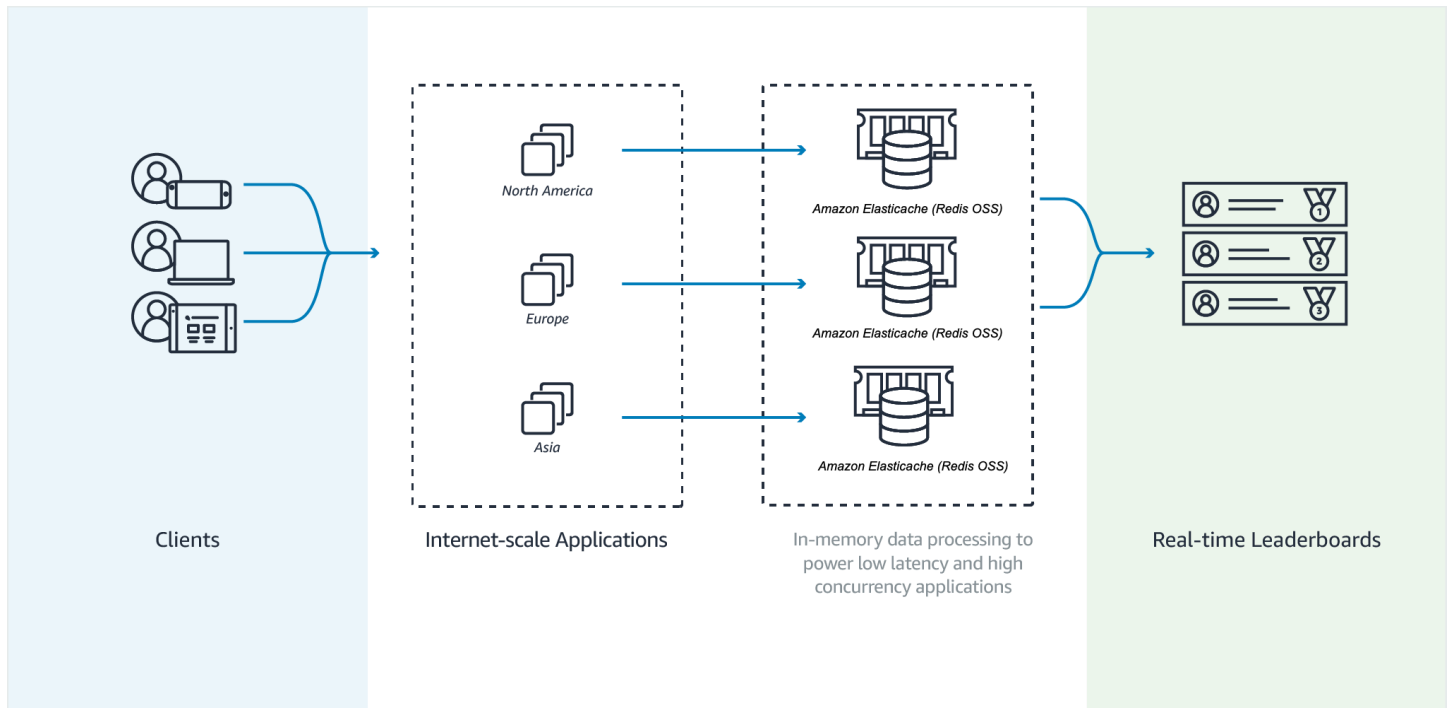

Example Valkey 或 Redis 排OSS行榜

在本示例中，使用 ZADD 将 4 个游戏玩家及其分数输入排序后的列表中。命令 ZREVRANGEBYSCORE 按玩家的分数列出玩家（从高到低）。紧接着，使用 ZADD 覆盖现有条目来更新 June 的分数。最终，ZREVRANGEBYSCORE 按玩家的分数列出玩家（从高到低）。该列表显示，June 的排名已上升。

```
ZADD leaderboard 132 Robert
ZADD leaderboard 231 Sandra
ZADD leaderboard 32 June
ZADD leaderboard 381 Adam

ZREVRANGEBYSCORE leaderboard +inf -inf
1) Adam
2) Sandra
3) Robert
4) June

ZADD leaderboard 232 June

ZREVRANGEBYSCORE leaderboard +inf -inf
1) Adam
2) June
3) Sandra
4) Robert
```

使用以下命令，June 可以获知自己在所有玩家中的排名。由于排名是从零开始的，因此对于排在第二位的 6 月，ZREVRANK 返回一个 1。

```
ZREVRANK leaderboard June
1
```

有关更多信息，请参阅有关排序集的 [Valkey 文档](#)。

消息 (发布/订阅)

当您发送电子邮件时，可将它发送给一个或多个指定收件人。在 Valkey 和 Redis OSS pub/sub 模式中，你向特定的频道发送一条消息，不知道谁 (如果有的话) 收到了消息。消息的接收者是订阅该频道的人。例如，假设您订阅了 news.sports.golf 频道。您和所有其他订阅 news.sports.golf 频道的人会收到所有发布到 news.sports.golf 的消息。

Pub/Sub 功能与任何密钥空间无关。因此，它不会影响任何级别。在下图中，你可以找到使用 Valkey 和 Redis ElastiCache OSS 发送消息的插图。

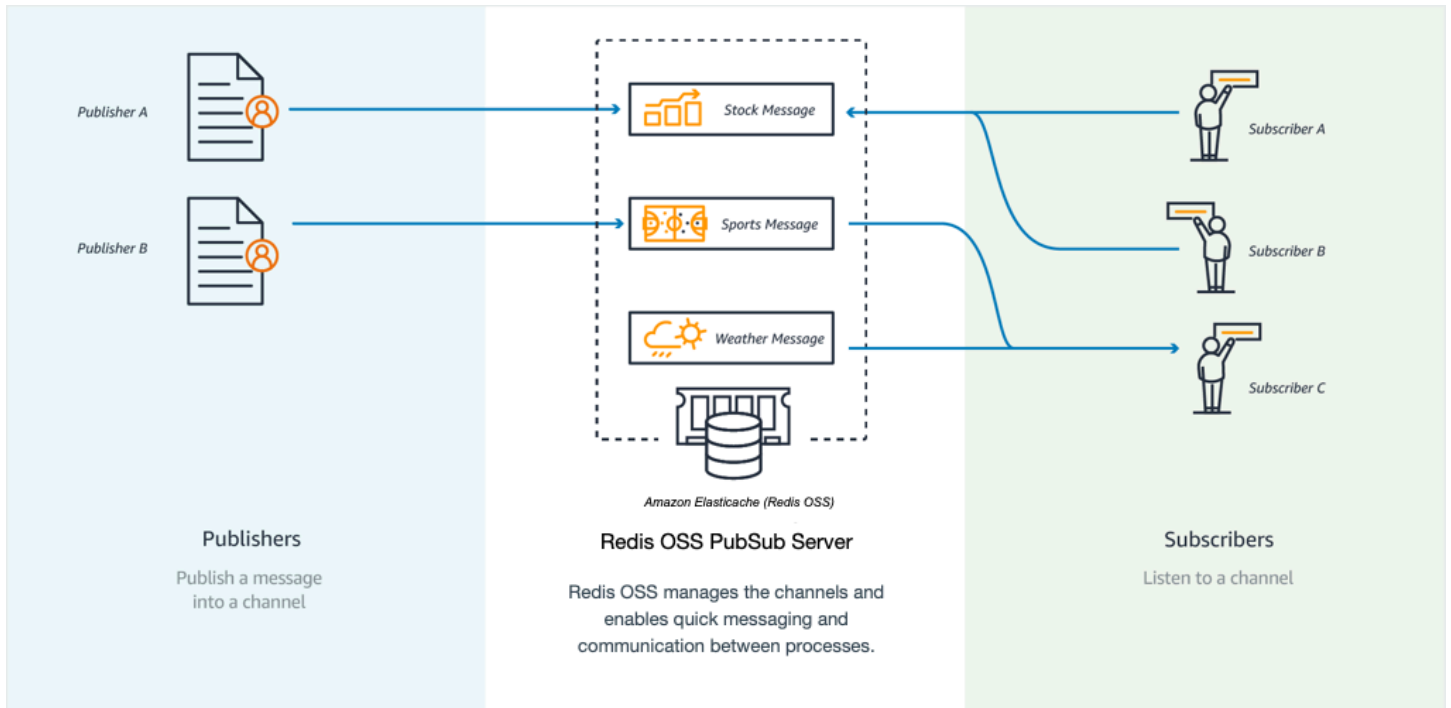

订阅

要接收某个频道的消息，请订阅该频道。您可以订阅单个频道、多个指定频道或者与某个模式匹配的所有频道。要取消订阅，您可以取消订阅在订阅时指定的频道。或者，如果您使用模式匹配订阅，则可以使用之前使用的相同模式取消订阅。

Example - 订阅单个频道

要订阅单个频道，请使用SUBSCRIBE命令指定您要订阅的频道。在以下示例中，客户将订阅news.sports.golf频道。

```
SUBSCRIBE news.sports.golf
```

过了一会儿，客户端使用指定要取消订阅的频道的UNSUBSCRIBE命令取消了对该频道的订阅。

```
UNSUBSCRIBE news.sports.golf
```

Example - 订阅多个指定的频道

要订阅多个特定频道，请使用SUBSCRIBE命令列出这些频道。在以下示例中，客户将订阅news.sports.golf、news.sports.soccer和news.sports.skiing频道。

```
SUBSCRIBE news.sports.golf news.sports.soccer news.sports.skiing
```

要取消对特定频道的订阅，请使用UNSUBSCRIBE命令并指定要取消订阅的频道。

```
UNSUBSCRIBE news.sports.golf
```

要取消对多个频道的订阅，请使用UNSUBSCRIBE命令并指定要取消订阅的频道。

```
UNSUBSCRIBE news.sports.golf news.sports.soccer
```

要取消所有订阅，请使用UNSUBSCRIBE并指定每个频道。或使用UNSUBSCRIBE并且无需指定频道。

```
UNSUBSCRIBE news.sports.golf news.sports.soccer news.sports.skiing
```

或者

```
UNSUBSCRIBE
```

Example - 使用模式匹配进行订阅

客户端可以使用PSUBSCRIBE命令订阅与模式匹配的所有频道。

在以下示例中，客户将订阅所有体育频道。您不需要像使用 SUBSCRIBE 那样单个列出所有体育频道。相反，使用 PSUBSCRIBE 命令，您可以使用模式匹配。

```
PSUBSCRIBE news.sports.*
```

Example 取消订阅

要取消对这些频道的订阅，请使用 PUNSUBSCRIBE 命令。

```
PUNSUBSCRIBE news.sports.*
```

Important

发送到 [P] SUBSCRIBE 命令和 [P] 命令的信道字符串必须匹配。UNSUBSCRIBE 您不能 PSUBSCRIBE 到 new.* 和从 news.sports.*PUNSUBSCRIBE 或从 news.sports.golfUNSUBSCRIBE。

发布

要向某个频道的所有订阅者发送消息，请使用 PUBLISH 命令，并指定频道和消息。以下示例将发布一条消息：“It’s Saturday and sunny. I’m headed to the links.” 到 news.sports.golf 频道。

```
PUBLISH news.sports.golf "It's Saturday and sunny. I'm headed to the links."
```

客户无法向其订阅的频道发布内容。

有关更多信息，请参阅 Valkey 文档中的 [Pub/Sub](#)。

推荐数据（哈希）

DECR 在 Valkey INCR 或 Redis 中使用或 OSS 可以简化编译建议。每当用户对产品“给予好评”时，您就会增加一个 item:productID:like 计数器。每当用户对产品“给予差评”时，您就会增加一个 item:productID:dislike 计数器。使用哈希值，您还可以维护所有喜欢或不喜欢某产品的人的列表。

Example - 给予好评和给予差评

```
INCR item:38923:likes  
HSET item:38923:ratings Susan 1
```

```
INCR item:38923:dislikes  
HSET item:38923:ratings Tommy -1
```

ElastiCache 客户感言

要了解爱彼迎PBS、Esri等企业如何通过改善客户体验 ElastiCache 来利用亚马逊来发展业务，请参阅[其他人如何使用亚马逊 ElastiCache](#)。

您还可以观看[教程视频](#)，了解其他ElastiCache 客户使用案例。

开始使用亚马逊 ElastiCache

使用本节中的动手教程来帮助您入门并了解有关使用的更多信息 ElastiCache。

主题

- [正在设置 ElastiCache](#)
- [创建 Valkey 无服务器缓存](#)
- [创建 Valkey 或 Redis 无服务器缓存 OSS](#)
- [创建 Memcached 无服务器缓存](#)
- [教程：Python 入门和 ElastiCache](#)
- [教程：将 Lambda 配置为在中进行访问 ElastiCache VPC](#)

正在设置 ElastiCache

要使用 ElastiCache Web 服务，请按照以下步骤操作。

主题

- [注册获取 AWS 账户](#)
- [创建具有管理访问权限的用户](#)
- [授予程式访问权限](#)
- [设置您的权限（仅限新 ElastiCache 用户）](#)
- [设置 EC2](#)
- [授予从 Amazon VPC 安全组访问您的缓存的网络访问权限](#)
- [下载并设置命令行访问权限](#)

注册获取 AWS 账户

如果您没有 AWS 账户，请完成以下步骤来创建一个。

报名参加 AWS 账户

1. 打开<https://portal.aws.amazon.com/billing/>注册。
2. 按照屏幕上的说明进行操作。

在注册时，将接到一通电话，要求使用电话键盘输入一个验证码。

当您注册时 AWS 账户，就会创建AWS 账户根用户一个。根用户有权访问该账户中的所有 AWS 服务和资源。作为安全最佳实践，请为用户分配管理访问权限，并且只使用根用户来执行[需要根用户访问权限的任务](#)。

AWS 注册过程完成后会向您发送一封确认电子邮件。您可以随时前往 <https://aws.amazon.com/> 并选择“我的账户”，查看当前账户活动并管理您的账户。

创建具有管理访问权限的用户

注册后，请保护您的安全 AWS 账户 AWS 账户根用户 AWS IAM Identity Center，启用并创建管理用户，这样您就不会使用 root 用户执行日常任务。

保护你的 AWS 账户根用户

1. 选择 Root 用户并输入您的 AWS 账户 电子邮件地址，以账户所有者的身份登录。[AWS Management Console](#)在下一页上，输入您的密码。

要获取使用根用户登录方面的帮助，请参阅《AWS 登录 用户指南》中的[以根用户身份登录](#)。

2. 为您的 root 用户开启多重身份验证 (MFA)。

有关说明，请参阅《用户指南》中的“[为 AWS 账户 root 用户（控制台）启用虚拟MFA设备](#)” IAM。

创建具有管理访问权限的用户

1. 启用“IAM身份中心”。

有关说明，请参阅《AWS IAM Identity Center 用户指南》中的[启用 AWS IAM Identity Center](#)。

2. 在 IAM Identity Center 中，向用户授予管理访问权限。

有关使用 IAM Identity Center 目录 作为身份源的教程，请参阅《[用户指南](#)》[IAM Identity Center 目录中的使用默认设置配置AWS IAM Identity Center 用户访问权限](#)。

以具有管理访问权限的用户身份登录

- 要使用您的 Identity Center 用户登录URL，请使用您在创建 Identity Center 用户时发送到您的电子邮件地址的登录信息。

有关使用 Identity Center 用户 [登录的帮助](#)，请参阅[AWS 登录 用户指南中的登录 AWS 访问门户](#)。

将访问权限分配给其他用户

- 在 IAM Identity Center 中，创建一个遵循应用最低权限原则的最佳实践的权限集。

有关说明，请参阅《AWS IAM Identity Center 用户指南》中的[创建权限集](#)。

- 将用户分配到一个组，然后为该组分配单点登录访问权限。

有关说明，请参阅《AWS IAM Identity Center 用户指南》中的[添加组](#)。

授予程式访问权限

如果用户想在 AWS 外部进行交互，则需要编程访问权限 AWS Management Console。授予编程访问权限的方式取决于正在访问的用户类型 AWS。

要向用户授予程式访问权限，请选择以下选项之一。

哪个用户需要程式访问权限？	目的	方式
人力身份 (在IAM身份中心管理的用户)	使用临时证书签署向 AWS CLI、AWS SDKs、或发出的编程请求 AWS APIs。	按照您希望使用的界面的说明进行操作。 <ul style="list-style-type: none"> 有关的 AWS CLI，请参阅 《AWS Command Line Interface 用户指南》AWS IAM Identity Center中的“配置 AWS CLI 要使用”。 有关 AWS SDKs工具和的信息 AWS APIs，请参阅AWS

哪个用户需要编程式访问权限？	目的	方式
		SDKs和工具参考指南中的 IAM身份中心身份验证 。
IAM	使用临时证书签署向 AWS CLI、AWS SDKs、或发出的编程请求 AWS APIs。	按照IAM用户指南中的将 临时证书与 AWS 资源配合使用 中的说明进行操作。
IAM	(不推荐使用) 使用长期凭证签署向 AWS CLI、AWS SDKs、或发出的编程请求 AWS APIs。	按照您希望使用的界面的说明进行操作。 <ul style="list-style-type: none"> 有关信息 AWS CLI，请参阅《用户指南》中的使用 IAM 用户凭据进行身份验证。AWS Command Line Interface 有关 AWS SDKs和工具，请参阅AWS SDKs和工具参考指南中的使用长期凭证进行身份验证。 有关信息 AWS APIs，请参阅《IAM用户指南》中的管理IAM用户访问密钥。

相关主题:

- 《IAM用户指南》IAM中有[@@ 什么](#)。
- AWS AWS 一般参考中的[@@ 安全证书](#)。

设置您的权限 (仅限新 ElastiCache 用户)

要提供访问权限，请为您的用户、组或角色添加权限：

- 中的用户和群组 AWS IAM Identity Center：

创建权限集合。按照《AWS IAM Identity Center 用户指南》中[创建权限集](#)的说明进行操作。

- IAM通过身份提供商管理的用户：

创建适用于身份联合验证的角色。按照IAM用户指南中[为第三方身份提供商创建角色（联合）](#)中的说明进行操作。

- IAM用户：

- 创建您的用户可以担任的角色。按照《用户指南》中[为IAM用户创建角色](#)中的IAM说明进行操作。
- （不推荐使用）将策略直接附加到用户或将用户添加到用户组。按照《用户指南》中[向用户（控制台）添加权限](#)中的IAM说明进行操作。

Amazon ElastiCache 创建并使用服务相关角色代表您配置 AWS 资源和访问其他资源和服务。ElastiCache 要为您创建服务相关角色，请使用名为的 AWS托管策略。AmazonElastiCacheFullAccess此角色预配置了该服务您代表您创建服务相关角色所需的权限。

您可能决定不使用默认策略，而是使用自定义托管策略。在这种情况下，请确保您具有调用权限iam:createServiceLinkedRole或已创建 ElastiCache服务相关角色。

有关更多信息，请参阅下列内容：

- [创建新策略 \(IAM\)](#)
- [AWS Amazon 的托管政策 ElastiCache](#)
- [使用适用于 Amazon 的服务相关角色 ElastiCache](#)

设置 EC2

您将需要设置一个用于连接到缓存的EC2实例。

- 如果您还没有实EC2例，请在此处学习如何设置EC2实例：[入门EC2](#)。
- 您的EC2实例必须与您的缓存处于相同的安全组设置中，VPC并且具有相同的安全组设置。默认情况下，Amazon ElastiCache 会在您的默认情况下创建缓存VPC并使用默认安全组。要学习本教程，请确保您的EC2实例处于默认VPC状态并且具有默认安全组。

授予从 Amazon VPC 安全组访问您的缓存的网络访问权限

ElastiCache 自行设计的集群使用端口 6379 来执行 Valkey 和 Redis OSS 命令，而 ElastiCache 无服务器则同时使用端口 6379 和端口 6380。为了成功连接并从您的 EC2 实例执行 Valkey 或 Redis OSS 命令，您的安全组必须允许根据需要访问这些端口。

ElastiCache (Memcached) 使用 11211 和 11212 端口接受 Memcached 命令。为了成功连接并从您的 EC2 实例执行 Memcached 命令，您的安全组必须允许访问这些端口。

1. 登录 AWS Command Line Interface 并打开 [Amazon EC2 控制台](#)。
2. 在导航窗格中的 Network & Security 下，选择 Security Groups。
3. 从安全组列表中，为您的 Amazon 选择安全组 VPC。除非您创建了供 ElastiCache 使用的安全组，否则该安全组将被命名为 de fault。
4. 选择“入站”选项卡，然后：
 - a. 选择 Edit (编辑)。
 - b. 选择 添加规则。
 - c. 在类型列中，选择自定义 TCP 规则。
 - d. 如果使用 Valkey 或 RedisOSS，则在端口范围框中键入 6379

如果使用 Memcached，则在端口范围框中键入 11211。
 - e. 在源框中，选择任何具有端口范围 (0.0.0.0/0) 的任意位置，这样您在亚马逊中启动的任何 Amazon EC2 实例 VPC 都可以连接到您的缓存。
 - f. 如果您使用的是 ElastiCache 无服务器，请通过选择添加规则来添加其他规则。
 - g. 在类型列中，选择自定义 TCP 规则。
 - h. 如果使用 ElastiCache (RedisOSS)，则在端口范围框中键入 6380。

如果使用 ElastiCache (Memcached)，则在端口范围框中键入 11212。
 - i. 在源框中，选择任何具有端口范围 (0.0.0.0/0) 的任意位置，这样您在亚马逊中启动的任何 Amazon EC2 实例 VPC 都可以连接到您的缓存。
 - j. 选择保存

下载并设置命令行访问权限

[下载并安装 valkey- cli 实用程序。](#)

授予网络访问权限

API 版本 2015-02-02 27

如果你 ElastiCache 与 Valkey 一起使用，那么你可能会发现 valkey-cli 实用程序很有用。如果你在 redis-cli 中使用 ElastiCache (RedisOSS)，可以考虑切换到 valkey-cli，因为它也适用于 Redis。OSS

1. 使用您选择的连接实用程序连接到您的 Amazon EC2 实例。有关如何连接亚马逊EC2实例的说明，请参阅《[亚马逊EC2入门指南](#)》。
2. 通过运行适合您的设置的命令来下载并安装 valkey-cli 实用程序。

Amazon Linux 2023

```
sudo yum install redis6 -y
```

Amazon Linux 2

```
sudo amazon-linux-extras install epel -y
sudo yum install gcc jemalloc-devel openssl-devel tcl tcl-devel -y
wget https://github.com/valkey-io/valkey/archive/refs/tags/7.2.6.tar.gz
tar xvzf valkey-7.2.6.tar.gz
cd valkey-7.2.6
make BUILD_TLS=yes
```

Note

- 当您安装 redis6 程序包时，它会安装 redis6-cli 并默认提供加密支持。
- 在安装 valkey-cli 或 redis-cli TLS 时，提供版本支持非常重要。ElastiCache 无服务器只有在启用后TLS才能访问。
- 如果您要连接到未加密的集群，则不需要 Build_TLS=yes 选项。

创建 Valkey 无服务器缓存

在此步骤中，您将在 Amazon 中创建一个新的缓存 ElastiCache。

AWS Management Console

要使用 ElastiCache 控制台创建新缓存，请执行以下操作：

1. 登录 AWS Management Console 并打开<https://console.aws.amazon.com/connect/>。

2. 在控制台左侧的导航窗格中，选择 Valkey 缓存。
3. 在控制台的右侧，选择创建 Valkey 缓存
4. 在缓存设置中输入名称。您还可以选择为缓存输入描述。
5. 保持选中默认设置。
6. 单击创建以创建缓存。
7. 缓存处于“ACTIVE”状态后，就可以开始向缓存写入和读取数据了。

AWS CLI

以下 AWS CLI 示例使用创建新缓存 create-serverless-cache。

Linux

```
aws elasticache create-serverless-cache \  
  --serverless-cache-name CacheName \  
  --engine valkey
```

Windows

```
aws elasticache create-serverless-cache ^  
  --serverless-cache-name CacheName ^  
  --engine valkey
```

请注意，“状态”字段的值设置为 CREATING。

要验证是否 ElastiCache 已完成缓存的创建，请使用 describe-serverless-caches 命令。

Linux

```
aws elasticache describe-serverless-caches --serverless-cache-name CacheName
```

Windows

```
aws elasticache describe-serverless-caches --serverless-cache-name CacheName
```

创建新缓存后，继续执行[读取数据并将其写入缓存](#)。

读取数据并将其写入缓存

本节假设您已经创建了一个 Amazon EC2 实例并且可以连接到该实例。有关如何执行此操作的说明，请参阅《[Amazon EC2 入门指南](#)》。

本节还假设您拥有从中连接到缓存的 EC2 实例的设置 VPC 访问权限和安全组设置，并在您的实例上设置 valkey-cli。EC2 有关该步骤的更多信息，请参阅[正在设置 ElastiCache](#)。

查找缓存端点

AWS Management Console

要使用 ElastiCache 控制台查找缓存的终端节点，请执行以下操作：

1. 登录 AWS Management Console 并打开 Amazon ElastiCache 控制台，网址为<https://console.aws.amazon.com/elasticache/>。
2. 在控制台左侧的导航窗格中，选择 Valkey 缓存。
3. 在控制台的右侧，单击刚刚创建的缓存的名称。
4. 在缓存详细信息中，找到并复制缓存端点。

AWS CLI

以下 AWS CLI 示例说明如何使用 describe-serverless-caches 命令查找新缓存的终端节点。运行命令后，查找“端点”字段。

Linux

```
aws elasticache describe-serverless-caches \  
--serverless-cache-name CacheName
```

Windows

```
aws elasticache describe-serverless-caches ^  
--serverless-cache-name CacheName
```

连接到你的 Valkey Cache (Linux)

现在您已经有了所需的终端节点，可以登录您的 EC2 实例并连接到缓存。在以下示例中，您将使用 valkey-cli 实用程序连接到集群。可使用以下命令连接到缓存（注：将 cache-endpoint 替换为您在上一步中检索到的端点）。

```
src/valkey-cli -h cache-endpoint --tls -p 6379
set a "hello"           // Set key "a" with a string value and no expiration
OK
get a                   // Get value for key "a"
"hello"
```

连接到你的 Valkey Cache (Windows)

现在您已经有了所需的终端节点，可以登录您的EC2实例并连接到缓存。在以下示例中，您将使用 valkey-cli 实用程序连接到集群。可使用以下命令连接到缓存。打开命令提示符并切换到 Valkey 或 Redis OSS 目录并运行命令（注意：将 Cache_Endpoint 替换为您在上一步中检索到的端点）。

```
c:\Valkey>valkey-cli -h Valkey_Cluster_Endpoint --tls -p 6379
set a "hello"           // Set key "a" with a string value and no expiration
OK
get a                   // Get value for key "a"
"hello"
```

您现在可以继续执行[\(可选\)清除](#)。

(可选)清除

如果您不再需要自己创建的 Amazon ElastiCache 缓存，可以将其删除。此步骤有助于确保不会为未使用的资源付费。您可以使用 ElastiCache 控制台 AWS CLI、或 ElastiCache API 来删除缓存。

AWS Management Console

要使用控制台删除缓存，请执行以下操作：

1. 登录 AWS Management Console 并打开亚马逊 ElastiCache 控制台，网址为 <https://console.aws.amazon.com/elasticache/>。
2. 在控制台左侧的导航窗格中，选择 Valkey C aches。
3. 选择要删除的缓存旁边的单选按钮。
4. 选择右上角的操作，然后选择删除。
5. （可选）您可以选择在删除缓存之前拍摄最终快照。
6. 在删除确认屏幕上，重新输入缓存名称并发选择删除以删除集群，或选择取消以保留集群。

一旦您的缓存变为DELETING状态，您就不再为此收取费用。

AWS CLI

以下 AWS CLI 示例使用 `delete-serverless-cache` 命令删除缓存。

Linux

```
aws elasticache delete-serverless-cache \  
  --serverless-cache-name CacheName
```

Windows

```
aws elasticache delete-serverless-cache ^  
  --serverless-cache-name CacheName
```

请注意，“状态”字段的值设置为 DELETING。

您现在可以继续执行 [后续步骤](#)。

后续步骤

有关更多信息，ElastiCache 请参阅以下页面：

- [与 ElastiCache](#)
- [缩放 ElastiCache](#)
- [在 Amazon 中记录和监控 ElastiCache](#)
- [ElastiCache 最佳实践和缓存策略](#)
- [快照和还原](#)
- [Amazon SNS 监控 ElastiCache 事件](#)

创建 Valkey 或 Redis 无服务器缓存 OSS

在此步骤中，您将在 Amazon 中创建一个新的缓存 ElastiCache。

AWS Management Console

要使用 ElastiCache 控制台创建新缓存，请执行以下操作：

1. 登录 AWS Management Console 并打开 <https://console.aws.amazon.com/connect/>。
2. 在控制台左侧的导航窗格中，选择 Valkey 缓存或 Redis OSS 缓存。

3. 在控制台的右侧，选择创建 Valkey 缓存或创建 Redis OSS 缓存
4. 在缓存设置中输入名称。您还可以选择为缓存输入描述。
5. 保持选中默认设置。
6. 单击创建以创建缓存。
7. 缓存处于“ACTIVE”状态后，就可以开始向缓存写入和读取数据了。

AWS CLI

以下 AWS CLI 示例使用创建新缓存 create-serverless-cache。

Linux

```
aws elasticache create-serverless-cache \  
  --serverless-cache-name CacheName \  
  --engine redis
```

Windows

```
aws elasticache create-serverless-cache ^  
  --serverless-cache-name CacheName ^  
  --engine redis
```

请注意，“状态”字段的值设置为 CREATING。

要验证是否 ElastiCache 已完成缓存的创建，请使用 describe-serverless-caches 命令。

Linux

```
aws elasticache describe-serverless-caches --serverless-cache-name CacheName
```

Windows

```
aws elasticache describe-serverless-caches --serverless-cache-name CacheName
```

创建新缓存后，继续执行[读取数据并将其写入缓存](#)。

读取数据并将其写入缓存

本节假设您已经创建了一个 Amazon EC2 实例并且可以连接到该实例。有关如何执行此操作的说明，请参阅 [《Amazon EC2 入门指南》](#)。

本节还假设您拥有从中连接到缓存的EC2实例的设置VPC访问权限和安全组设置，并在您的实例上设置 valkey-cli。EC2有关该步骤的更多信息，请参阅[正在设置 ElastiCache](#)。

查找缓存端点

AWS Management Console

要使用 ElastiCache 控制台查找缓存的终端节点，请执行以下操作：

1. 登录 AWS Management Console 并打开 Amazon ElastiCache 控制台，网址为<https://console.aws.amazon.com/elasticache/>。
2. 在控制台左侧的导航窗格中，选择 Valkey 缓存 Redis OSS 缓存。
3. 在控制台的右侧，单击刚刚创建的缓存的名称。
4. 在缓存详细信息中，找到并复制缓存端点。

AWS CLI

以下 AWS CLI 示例说明如何使用 describe-serverless-caches 命令查找新缓存的终端节点。运行命令后，查找“端点”字段。

Linux

```
aws elasticache describe-serverless-caches \  
  --serverless-cache-name CacheName
```

Windows

```
aws elasticache describe-serverless-caches ^  
  --serverless-cache-name CacheName
```

连接到你的 Valkey 或 Redis OSS 缓存 (Linux)

现在您已经有了所需的终端节点，可以登录您的EC2实例并连接到缓存。在以下示例中，您将使用 valkey-cli 实用程序连接到集群。可使用以下命令连接到缓存（注：将 cache-endpoint 替换为您在上一步中检索到的端点）。

```
src/valkey-cli -h cache-endpoint --tls -p 6379  
set a "hello" // Set key "a" with a string value and no expiration  
OK
```

```
get a // Get value for key "a"
"hello"
```

连接到你的 Valkey 或 Redis OSS 缓存 (Windows)

现在您已经有了所需的终端节点，可以登录您的EC2实例并连接到缓存。在以下示例中，您将使用 valkey-cli 实用程序连接到集群。可使用以下命令连接到缓存。打开命令提示符并切换到 Valkey 目录并运行命令（注意：将 Cache_Endpoint 替换为在上一步中检索到的端点）。

```
c:\Redis>valkey-cli -h Redis_Cluster_Endpoint --tls -p 6379
set a "hello" // Set key "a" with a string value and no expiration
OK
get a // Get value for key "a"
"hello"
```

您现在可以继续执行[\(可选\)清除](#)。

(可选)清除

如果您不再需要自己创建的 Amazon ElastiCache 缓存，可以将其删除。此步骤有助于确保不会为未使用的资源付费。您可以使用 ElastiCache 控制台 AWS CLI、或 ElastiCache API来删除您的缓存。

AWS Management Console

要使用控制台删除缓存，请执行以下操作：

1. 登录 AWS Management Console 并打开 Amazon ElastiCache 控制台，网址为<https://console.aws.amazon.com/elasticache/>。
2. 在控制台左侧的导航窗格中，选择 Valkey 或 Redis Cach OSS es。
3. 选择要删除的缓存旁边的单选按钮。
4. 选择右上角的操作，然后选择删除。
5. （可选）您可以选择在删除缓存之前拍摄最终快照。
6. 在删除确认屏幕上，重新输入缓存名称并发选择删除以删除集群，或选择取消以保留集群。

一旦您的缓存变为DELETING状态，您就不再为此收取费用。

AWS CLI

以下 AWS CLI 示例使用 delete-serverless-cache命令删除缓存。

Linux

```
aws elasticache delete-serverless-cache \  
  --serverless-cache-name CacheName
```

Windows

```
aws elasticache delete-serverless-cache ^  
  --serverless-cache-name CacheName
```

请注意，“状态”字段的值设置为DELETING。

您现在可以继续执行[后续步骤](#)。

后续步骤

有关更多信息，ElastiCache 请参阅以下页面：

- [与 ElastiCache](#)
- [缩放 ElastiCache](#)
- [在 Amazon 中记录和监控 ElastiCache](#)
- [ElastiCache 最佳实践和缓存策略](#)
- [快照和还原](#)
- [Amazon SNS 监控 ElastiCache 事件](#)

创建 Memcached 无服务器缓存

AWS Management Console

要使用控制台创建新的 Memcached 无服务器缓存，ElastiCache 请执行以下操作：

1. 登录 AWS Management Console 并打开 ElastiCache 控制台，网址为<https://console.aws.amazon.com/elasticache/>。
2. 在控制台左侧的导航窗格中，选择 Memcached 缓存。
3. 在控制台的右侧，选择创建 Memcached 缓存。
4. 在缓存设置中输入名称。您还可以选择为缓存输入描述。
5. 保持选中默认设置。

- 单击创建以创建缓存。
- 缓存处于“ACTIVE”状态后，就可以开始向缓存写入和读取数据了。

要使用创建新缓存 AWS CLI

以下 AWS CLI 示例使用创建新缓存 `create-serverless-cache`。

Linux

```
aws elasticache create-serverless-cache \  
  --serverless-cache-name CacheName \  
  --engine memcached
```

Windows

```
aws elasticache create-serverless-cache ^  
  --serverless-cache-name CacheName ^  
  --engine memcached
```

请注意，“状态”字段的值设置为 `CREATING`。

要验证是否 ElastiCache 已完成缓存的创建，请使用 `describe-serverless-caches` 命令。

Linux

```
aws elasticache describe-serverless-caches --serverless-cache-name CacheName
```

Windows

```
aws elasticache describe-serverless-caches --serverless-cache-name CacheName
```

创建新缓存后，继续执行[读取数据并将其写入缓存](#)。

读取数据并将其写入缓存

本节假设您已经创建了一个 Amazon EC2 实例并且可以连接到该实例。有关如何执行此操作的说明，请参阅《[Amazon EC2 入门指南](#)》。

默认情况下，在默认情况下 ElastiCache 创建缓存 VPC。确保您的 EC2 实例也是在默认模式下创建的 VPC，以便它能够连接到缓存。

查找缓存端点

AWS Management Console

要使用 ElastiCache 控制台查找缓存的终端节点，请执行以下操作：

1. 登录 AWS Management Console 并打开 Amazon ElastiCache 控制台，网址为<https://console.aws.amazon.com/elasticache/>。
2. 在控制台左侧的导航窗格中，选择 Memcached 缓存。
3. 在控制台的右侧，单击刚刚创建的缓存的名称。
4. 在缓存详细信息中，找到并复制缓存端点。

AWS CLI

以下 AWS CLI 示例说明如何使用 describe-serverless-caches 命令查找新缓存的终端节点。运行命令后，查找“端点”字段。

Linux

```
aws elasticache describe-serverless-caches \  
  --serverless-cache-name CacheName
```

Windows

```
aws elasticache describe-serverless-caches ^  
  --serverless-cache-name CacheName
```

使用 Open 进行连接 SSL

有关如何使用 Open 进行连接的信息SSL，请参阅 [ElastiCache 传输中加密 \(\) TLS](#)

使用 Memcached Java 客户端进行连接

有关如何使用 Memcached Java 客户端进行连接的信息，请参阅 [ElastiCache 传输中加密 \(\) TLS](#)

使用 Memcached 客户端PHP连接

```
<?php  
$cluster_endpoint = "mycluster.serverless.use1.cache.amazonaws.com";  
$server_port = 11211;
```

```
/* Initialize a persistent Memcached client in TLS mode */
$tls_client = new Memcached('persistent-id');
$tls_client->addServer($cluster_endpoint, $server_port);
if(!$tls_client->setOption(Memcached::OPT_USE_TLS, 1)) {
    echo $tls_client->getLastErrorMessage(), "\n";
    exit(1);
}
$tls_config = new MemcachedTLSContextConfig();
$tls_config->hostname = '*.serverless.us-east-1.cache.amazonaws.com';
$tls_config->skip_cert_verify = false;
$tls_config->skip_hostname_verify = false;
$tls_client->createAndSetTLSContext((array)$tls_config);

/* store the data for 60 seconds in the cluster */
$tls_client->set('key', 'value', 60);
?>
```

使用 Memcached Python 客户端 (Pymemcache) 进行连接

见 https://pymemcache.readthedocs.io/en/latest/getting_started.html

```
import ssl
from pymemcache.client.base import Client

context = ssl.create_default_context()
cluster_endpoint = <To be taken from the AWS CLI / console>
target_port = 11211
memcached_client = Client("{cluster_endpoint}", target_port, tls_context=context)
memcached_client.set("key", "value", expire=500, noreply=False)
assert self.memcached_client.get("key").decode() == "value"
```

使用 Memcached NodeJS/TS 客户端 (Electrode-IO memcache) 进行连接

参见<https://github.com/electrode-io/内存缓存和内存缓存客户端> <https://www.npmjs.com/package/>

通过 `npm i memcache-client` 进行安装

在应用程序中，按如下方式创建 memcached TLS 客户端：

```
var memcache = require("memcache-client");
const client = new memcache.MemcacheClient({server: "{cluster_endpoint}:11211", tls:
  {}});
```



```
client.set("key", "value");
```

使用 Memcached Rust 客户端 (rust-memcache) 进行连接

请参阅 <https://crates.io/crates/memcache> 和 <https://github.com/aisk/rust-memcache>。

```
// create connection with to memcached server node:
let client = memcache::connect("memcache+tls://<cluster_endpoint>:11211?
verify_mode=none").unwrap();

// set a string value
client.set("foo", "bar", 0).unwrap();
```

使用 Memcached Go 客户端 (Gomemcache) 进行连接

见 <https://github.com/bradfitz/gomemcache>

```
c := New(net.JoinHostPort("{cluster_endpoint}", strconv.Itoa(port)))
c.DialContext = func(ctx context.Context, network, addr string) (net.Conn, error) {
var td tls.Dialer
td.Config = &tls.Config{}
return td.DialContext(ctx, network, addr)
}
foo := &Item{Key: "foo", Value: []byte("fooval"), Flags: 123}
err := c.Set(foo)
```

使用 Memcached Ruby 客户端 (Dalli) 进行连接

见 <https://github.com/peterngoldstein/dalli>

```
require 'dalli'
ssl_context = OpenSSL::SSL::SSLContext.new
ssl_context.ssl_version = :SSLv23
ssl_context.verify_hostname = true
ssl_context.verify_mode = OpenSSL::SSL::VERIFY_PEER
client = Dalli::Client.new("<cluster_endpoint>:11211", :ssl_context => ssl_context);
client.get("abc")
```

使用 Memcached 进行连接。NET 客户 (EnyimMemcachedCore)

请参阅 <https://github.com/cnblogs/EnyimMemcachedCore>

```
"MemcachedClient": {  
  "Servers": [  
    {  
      "Address": "{cluster_endpoint}",  
      "Port": 11211  
    }  
  ],  
  "UseSslStream": true  
}
```

您现在可以继续执行[\(可选\)清除](#)。

(可选)清除

使用 AWS Management Console

以下过程从您的部署中删除单个缓存。要删除多个缓存，请对要删除的每个缓存重复此过程。您无需等待删除一个缓存的过程完成，即可开始删除另一个缓存。

删除缓存

1. 登录 AWS Management Console 并打开 Amazon ElastiCache 控制台，网址为 <https://console.aws.amazon.com/elasticache/>。
2. 在 ElastiCache 控制台仪表板中，选择要删除的缓存正在运行的引擎。此时会显示运行该引擎的所有缓存的列表。
3. 要选择缓存以便删除，请从缓存列表中选择缓存的名称。

Important

您一次只能从 ElastiCache 控制台删除一个缓存。选择多个缓存会禁用删除操作。

4. 对于操作，选择删除。
5. 在删除缓存确认屏幕上，选择删除可删除缓存，选择取消可保留集群。
6. 如果选择了删除，则缓存的状态将变为正在删除。

一旦您的缓存变为 DELETING 状态，您就不再为此收取费用。

使用 AWS CLI

下面的代码删除缓存 my-cache。

```
aws elasticache delete-serverless-cache --serverless-cache-name my-cache
```

该 delete-serverless-cache CLI 操作仅删除一个无服务器缓存。要删除多个缓存，请调 delete-serverless-cache 用要删除的每个无服务器缓存。您无需等待删除一个无服务器缓存的过程完成，即可开始删除另一个。

对于 Linux、macOS 或 Unix：

```
aws elasticache delete-serverless-cache \  
--serverless-cache-name my-cache
```

对于 Windows :

```
aws elasticache delete-serverless-cache ^  
  --serverless-cache-name my-cache
```

有关更多信息，请参阅 [AWS CLI or ElastiCache 主题 delete-serverless-cache](#)。

您现在可以继续执行[后续步骤](#)。

后续步骤

有关更多信息，请参 [ElastiCache 阅](#) :

- [与 ElastiCache](#)
- [缩放 ElastiCache](#)
- [的配额 ElastiCache](#)
- [ElastiCache 最佳实践和缓存策略](#)
- [查看 ElastiCache 事件](#)

教程：Python 入门和 ElastiCache

本节包含动手教程，可帮助您了解 ElastiCache Valkey 和 Redis OSS。我们鼓励您通读一份特定于语言的教程。

Note

AWS SDKs适用于多种语言。有关完整列表，请参阅[用于 Amazon Web Services 的工具](#)。

主题

- [Python 和 ElastiCache](#)

Python 和 ElastiCache

在本教程中，您将使用 `for Python (Boto3)` 编写 AWS SDK用于执行以下 ElastiCache (RedisOSS) 操作的简单程序：

- 创建 ElastiCache (RedisOSS) 集群 (启用集群模式和禁用集群模式)

- 检查是否存在用户或用户组，否则请创建它们。（此功能在 Valkey 7.2 及更高版本以及 Redis OSS 6.0 及更高版本中可用。）
- Connect to ElastiCache
- 执行操作，如设置和获取字符串，读取和写入流，以及从 Pub/Sub 频道发布和订阅。

在学习本教程时，你可以参阅 Python (Boto) 文档。AWS SDK 以下部分特定于 ElastiCache：[ElastiCache 低级客户端](#)

教程的先决条件

- 设置 AWS 访问密钥以使用 AWS SDKs。有关更多信息，请参阅 [正在设置 ElastiCache](#)。
- 安装 Python 3.0 或更高版本。欲了解更多信息，请参阅 <https://www.python.org/downloads>。有关说明，请参阅 Boto 3 文档中的 [快速入门](#)。

主题

- [教程：创建 ElastiCache 集群和用户](#)
- [教程：连接到 ElastiCache](#)
- [用法示例](#)

教程：创建 ElastiCache 集群和用户

以下示例使用 boto3 SDK 进行 ElastiCache (RedisOSS) 管理操作（创建集群或用户），使用 redis-py/redis-py-cluster 进行数据处理。

主题

- [创建已禁用集群模式的集群](#)
- [使用和创建已禁用集群模式 TLS 的集群 RBAC](#)
- [创建已启用集群模式的集群](#)
- [使用和创建启用集群模式 TLS 的集群 RBAC](#)
- [检查用户/用户组是否存在，如不存在，请创建用户/用户组](#)

创建已禁用集群模式的集群

复制以下程序并将其粘贴到名为 CreateClusterModeDisabledCluster.py 的文件中。

```
import boto3
import logging

logging.basicConfig(level=logging.INFO)
client = boto3.client('elasticsearch')

def
create_cluster_mode_disabled(CacheNodeType='cache.t3.small', EngineVersion='6.0', NumCacheClusters=1,
cache_cluster', ReplicationGroupId=None):
    """Creates an ElastiCache Cluster with cluster mode disabled

    Returns a dictionary with the API response

    :param CacheNodeType: Node type used on the cluster. If not specified,
cache.t3.small will be used
    Refer to https://docs.aws.amazon.com/AmazonElastiCache/latest/dg/CacheNodes.SupportedTypes.html for supported node types
    :param EngineVersion: Engine version to be used. If not specified, latest will be
used.
    :param NumCacheClusters: Number of nodes in the cluster. Minimum 1 (just a primary
node) and maximum 6 (1 primary and 5 replicas).
    If not specified, cluster will be created with 1 primary and 1 replica.
    :param ReplicationGroupDescription: Description for the cluster.
    :param ReplicationGroupId: Name for the cluster
    :return: dictionary with the API results

    """
    if not ReplicationGroupId:
        return 'ReplicationGroupId parameter is required'

    response = client.create_replication_group(
        AutomaticFailoverEnabled=True,
        CacheNodeType=CacheNodeType,
        Engine='valkey',
        EngineVersion=EngineVersion,
        NumCacheClusters=NumCacheClusters,
        ReplicationGroupDescription=ReplicationGroupDescription,
        ReplicationGroupId=ReplicationGroupId,
        SnapshotRetentionLimit=30,
    )
    return response
```

```
if __name__ == '__main__':

    # Creates an ElastiCache Cluster mode disabled cluster, based on cache.m6g.large
    nodes, Valkey 7.2, one primary and two replicas
    elasticacheResponse = create_cluster_mode_disabled(
        #CacheNodeType='cache.m6g.large',
        EngineVersion='7.2',
        NumCacheClusters=3,
        ReplicationGroupDescription='Valkey cluster mode disabled with replicas',
        ReplicationGroupId='valkey202104053'
    )

    logging.info(elasticacheResponse)
```

要运行该程序，请输入以下命令：

```
python CreateClusterModeDisabledCluster.py
```

有关更多信息，请参阅 [在中管理集群 ElastiCache](#)。

使用和创建已禁用集群模式TLS的集群 RBAC

为确保安全，您可以在创建禁用集群模式的集群时使用传输层安全 (TLSRBAC) 和基于角色的访问控制 (RBAC)。与 Valkey 或 Redis 不同 OSSAUTH，所有经过身份验证的客户端在令牌经过身份验证后都具有完全的复制组访问权限，这RBAC使您可以通过用户组控制集群访问权限。这些用户组旨在作为一种管理对复制组的访问权限的方式。有关更多信息，请参阅 [基于角色的访问控制 \(RBAC\)](#)。

复制以下程序并将其粘贴到名为 ClusterModeDisabledWithRBAC.py 的文件中。

```
import boto3
import logging

logging.basicConfig(level=logging.INFO)
client = boto3.client('elasticache')

def
    create_cluster_mode_disabled_rbac(CacheNodeType='cache.t3.small', EngineVersion='6.0', NumCacheClusters=3,
    cache_cluster', ReplicationGroupId=None, UserGroupIds=None,
    SecurityGroupIds=None, CacheSubnetGroupName=None):
    """Creates an ElastiCache Cluster with cluster mode disabled and RBAC

    Returns a dictionary with the API response
```

```
:param CacheNodeType: Node type used on the cluster. If not specified,
cache.t3.small will be used
Refer to https://docs.aws.amazon.com/AmazonElastiCache/latest/dg/CacheNodes.SupportedTypes.html for supported node types
:param EngineVersion: Engine version to be used. If not specified, latest will be
used.
:param NumCacheClusters: Number of nodes in the cluster. Minimum 1 (just a primary
node) and maximum 6 (1 primary and 5 replicas).
If not specified, cluster will be created with 1 primary and 1 replica.
:param ReplicationGroupDescription: Description for the cluster.
:param ReplicationGroupId: Mandatory name for the cluster.
:param UserGroupIds: The ID of the user group to be assigned to the cluster.
:param SecurityGroupIds: List of security groups to be assigned. If not defined,
default will be used
:param CacheSubnetGroupName: subnet group where the cluster will be placed. If not
defined, default will be used.
:return: dictionary with the API results

"""
if not ReplicationGroupId:
    return {'Error': 'ReplicationGroupId parameter is required'}
elif not isinstance(UserGroupIds,(list)):
    return {'Error': 'UserGroupIds parameter is required and must be a list'}

params={'AutomaticFailoverEnabled': True,
        'CacheNodeType': CacheNodeType,
        'Engine': 'valkey',
        'EngineVersion': EngineVersion,
        'NumCacheClusters': NumCacheClusters,
        'ReplicationGroupDescription': ReplicationGroupDescription,
        'ReplicationGroupId': ReplicationGroupId,
        'SnapshotRetentionLimit': 30,
        'TransitEncryptionEnabled': True,
        'UserGroupIds':UserGroupIds
        }

# defaults will be used if CacheSubnetGroupName or SecurityGroups are not explicit.
if isinstance(SecurityGroupIds,(list)):
    params.update({'SecurityGroupIds':SecurityGroupIds})
if CacheSubnetGroupName:
    params.update({'CacheSubnetGroupName':CacheSubnetGroupName})

response = client.create_replication_group(**params)
return response
```



```
if __name__ == '__main__':

    # Creates an ElastiCache Cluster mode disabled cluster, based on cache.m6g.large
    nodes, Valkey 7.2, one primary and two replicas.
    # Assigns the existent user group "mygroup" for RBAC authentication

    response=create_cluster_mode_disabled_rbac(
        CacheNodeType='cache.m6g.large',
        EngineVersion='7.2',
        NumCacheClusters=3,
        ReplicationGroupDescription='Valkey cluster mode disabled with replicas',
        ReplicationGroupId='valkey202104',
        UserGroupIds=[
            'mygroup'
        ],
        SecurityGroupIds=[
            'sg-7cc73803'
        ],
        CacheSubnetGroupName='default'
    )

    logging.info(response)
```

要运行该程序，请输入以下命令：

```
python ClusterModeDisabledWithRBAC.py
```

有关更多信息，请参阅 [在中管理集群 ElastiCache](#)。

创建已启用集群模式的集群

复制以下程序并将其粘贴到名为 ClusterModeEnabled.py 的文件中。

```
import boto3
import logging

logging.basicConfig(level=logging.INFO)
client = boto3.client('elasticache')

def
    create_cluster_mode_enabled(CacheNodeType='cache.t3.small', EngineVersion='6.0', NumNodeGroups=1
    ReplicationGroupDescription='Sample cache with cluster mode
    enabled', ReplicationGroupId=None):
```

```
"""Creates an ElastiCache Cluster with cluster mode enabled

Returns a dictionary with the API response

:param CacheNodeType: Node type used on the cluster. If not specified,
cache.t3.small will be used
Refer to https://docs.aws.amazon.com/AmazonElastiCache/latest/dg/CacheNodes.SupportedTypes.html for supported node types
:param EngineVersion: Engine version to be used. If not specified, latest will be
used.
:param NumNodeGroups: Number of shards in the cluster. Minimum 1 and maximum 90.
If not specified, cluster will be created with 1 shard.
:param ReplicasPerNodeGroup: Number of replicas per shard. If not specified 1
replica per shard will be created.
:param ReplicationGroupDescription: Description for the cluster.
:param ReplicationGroupId: Name for the cluster
:return: dictionary with the API results

"""
if not ReplicationGroupId:
    return 'ReplicationGroupId parameter is required'

response = client.create_replication_group(
    AutomaticFailoverEnabled=True,
    CacheNodeType=CacheNodeType,
    Engine='valkey',
    EngineVersion=EngineVersion,
    ReplicationGroupDescription=ReplicationGroupDescription,
    ReplicationGroupId=ReplicationGroupId,
    # Creates a cluster mode enabled cluster with 1 shard(NumNodeGroups), 1 primary
node (implicit) and 2 replicas (replicasPerNodeGroup)
    NumNodeGroups=NumNodeGroups,
    ReplicasPerNodeGroup=ReplicasPerNodeGroup,
    CacheParameterGroupName='default.valkey7.2.cluster.on'
)

return response

# Creates a cluster mode enabled
response = create_cluster_mode_enabled(
    CacheNodeType='cache.m6g.large',
    EngineVersion='6.0',
    ReplicationGroupDescription='Valkey cluster mode enabled with replicas',
```

```
    ReplicationGroupId='valkey20210',
#   Creates a cluster mode enabled cluster with 1 shard(NumNodeGroups), 1 primary
  (implicit) and 2 replicas (replicasPerNodeGroup)
    NumNodeGroups=2,
    ReplicasPerNodeGroup=1,
  )

logging.info(response)
```

要运行该程序，请输入以下命令：

```
python ClusterModeEnabled.py
```

有关更多信息，请参阅 [在中管理集群 ElastiCache](#)。

使用和创建启用集群模式TLS的集群 RBAC

为确保安全，您可以在创建启用集群模式的集群时使用传输层安全 (TLSRBAC) 和基于角色的访问控制 (RBAC)。与 Valkey 或 Redis 不同 OSSAUTH，所有经过身份验证的客户端在令牌经过身份验证后都具有完全的复制组访问权限，这RBAC使您可以通过用户组控制集群访问权限。这些用户组旨在作为一种管理对复制组的访问权限的方式。有关更多信息，请参阅 [基于角色的访问控制 \(RBAC\)](#)。

复制以下程序并将其粘贴到名为 ClusterModeEnabledWithRBAC.py 的文件中。

```
import boto3
import logging

logging.basicConfig(level=logging.INFO)
client = boto3.client('elasticache')

def
  create_cluster_mode_enabled(CacheNodeType='cache.t3.small', EngineVersion='6.0', NumNodeGroups=1,
  ReplicationGroupDescription='Sample cache with cluster
  mode enabled', ReplicationGroupId=None, UserGroupIds=None,
  SecurityGroupIds=None, CacheSubnetGroupName=None, CacheParameterGroupName='default.valkey7.2.clu
  """"Creates an ElastiCache Cluster with cluster mode enabled and RBAC

  Returns a dictionary with the API response

  :param CacheNodeType: Node type used on the cluster. If not specified,
  cache.t3.small will be used
  Refer to https://docs.aws.amazon.com/AmazonElastiCache/latest/dg/
  CacheNodes.SupportedTypes.html for supported node types
```

```
:param EngineVersion: Engine version to be used. If not specified, latest will be
used.
:param NumNodeGroups: Number of shards in the cluster. Minimum 1 and maximum 90.
If not specified, cluster will be created with 1 shard.
:param ReplicasPerNodeGroup: Number of replicas per shard. If not specified 1
replica per shard will be created.
:param ReplicationGroupDescription: Description for the cluster.
:param ReplicationGroupId: Name for the cluster.
:param CacheParameterGroupName: Parameter group to be used. Must be compatible with
the engine version and cluster mode enabled.
:return: dictionary with the API results

"""
if not ReplicationGroupId:
    return 'ReplicationGroupId parameter is required'
elif not isinstance(UserGroupIds,(list)):
    return {'Error': 'UserGroupIds parameter is required and must be a list'}

params={'AutomaticFailoverEnabled': True,
        'CacheNodeType': CacheNodeType,
        'Engine': 'valkey',
        'EngineVersion': EngineVersion,
        'ReplicationGroupDescription': ReplicationGroupDescription,
        'ReplicationGroupId': ReplicationGroupId,
        'SnapshotRetentionLimit': 30,
        'TransitEncryptionEnabled': True,
        'UserGroupIds':UserGroupIds,
        'NumNodeGroups': NumNodeGroups,
        'ReplicasPerNodeGroup': ReplicasPerNodeGroup,
        'CacheParameterGroupName': CacheParameterGroupName
    }

# defaults will be used if CacheSubnetGroupName or SecurityGroups are not explicit.
if isinstance(SecurityGroupIds,(list)):
    params.update({'SecurityGroupIds':SecurityGroupIds})
if CacheSubnetGroupName:
    params.update({'CacheSubnetGroupName':CacheSubnetGroupName})

response = client.create_replication_group(**params)
return response

if __name__ == '__main__':
    # Creates a cluster mode enabled cluster
    response = create_cluster_mode_enabled(
```

```
CacheNodeType='cache.m6g.large',
EngineVersion='7.2',
ReplicationGroupDescription='Valkey cluster mode enabled with replicas',
ReplicationGroupId='valkey2021',
# Creates a cluster mode enabled cluster with 1 shard(NumNodeGroups), 1 primary
(implicit) and 2 replicas (replicasPerNodeGroup)
NumNodeGroups=2,
ReplicasPerNodeGroup=1,
UserGroupIds=[
    'mygroup'
],
SecurityGroupIds=[
    'sg-7cc73803'
],
CacheSubnetGroupName='default'

)

logging.info(response)
```

要运行该程序，请输入以下命令：

```
python ClusterModeEnabledWithRBAC.py
```

有关更多信息，请参阅 [在中管理集群 ElastiCache](#)。

检查用户/用户组是否存在，如不存在，请创建用户/用户组

使用RBAC，您可以创建用户并使用访问字符串为他们分配特定权限。您可以将用户分配到与特定角色（管理员、人力资源）对应的用户组，然后将这些用户组部署到一个或多个 ElastiCache (RedisOSS) 复制组。通过这样做，您可以在使用相同的 Valkey 或 Redis OSS 复制组的客户端之间建立安全边界，并防止客户端访问彼此的数据。有关更多信息，请参阅 [基于角色的访问控制 \(\) RBAC](#)。

复制以下程序并将其粘贴到名为 UserAndUserGroups.py 的文件中。更新用于提供凭证的机制。此示例中的凭证显示为可替换凭证，并分配了未声明的项目。避免对凭证进行硬编码。

此示例使用具有用户权限的访问字符串。有关访问字符串的更多信息，请参阅 [使用访问字符串指定权限](#)。

```
import boto3
import logging

logging.basicConfig(level=logging.INFO)
```

```
client = boto3.client('elasticache')

def check_user_exists(UserId):
    """Checks if UserId exists

    Returns True if UserId exists, otherwise False
    :param UserId: ElastiCache User ID
    :return: True|False
    """
    try:
        response = client.describe_users(
            UserId=UserId,
        )
        if response['Users'][0]['UserId'].lower() == UserId.lower():
            return True
    except Exception as e:
        if e.response['Error']['Code'] == 'UserNotFound':
            logging.info(e.response['Error'])
            return False
        else:
            raise

def check_group_exists(UserGroupId):
    """Checks if UserGroupId exists

    Returns True if Group ID exists, otherwise False
    :param UserGroupId: ElastiCache User ID
    :return: True|False
    """

    try:
        response = client.describe_user_groups(
            UserGroupId=UserGroupId
        )
        if response['UserGroups'][0]['UserGroupId'].lower() == UserGroupId.lower():
            return True
    except Exception as e:
        if e.response['Error']['Code'] == 'UserGroupNotFound':
            logging.info(e.response['Error'])
            return False
        else:
            raise

def create_user(UserId=None, Username=None, Password=None, AccessString=None):
```

```
"""Creates a new user

Returns the ARN for the newly created user or the error message
:param UserId: ElastiCache user ID. User IDs must be unique
:param UserName: ElastiCache user name. ElastiCache allows multiple users with the
same name as long as the associated user ID is unique.
:param Password: Password for user. Must have at least 16 chars.
:param AccessString: Access string with the permissions for the user.
:return: user ARN
"""
try:
    response = client.create_user(
        UserId=UserId,
        UserName=UserName,
        Engine='Redis',
        Passwords=[Password],
        AccessString=AccessString,
        NoPasswordRequired=False
    )
    return response['ARN']
except Exception as e:
    logging.info(e.response['Error'])
    return e.response['Error']

def create_group(UserGroupId=None, UserIds=None):
    """Creates a new group.
    A default user is required (mandatory) and should be specified in the UserIds list

    Return: Group ARN
    :param UserIds: List with user IDs to be associated with the new group. A default
user is required
    :param UserGroupId: The ID (name) for the group
    :return: Group ARN
    """
    try:
        response = client.create_user_group(
            UserGroupId=UserGroupId,
            Engine='Redis',
            UserIds=UserIds
        )
        return response['ARN']
    except Exception as e:
        logging.info(e.response['Error'])
```

```
if __name__ == '__main__':

    groupName='mygroup2'
    userName = 'myuser2'
    userId=groupName+'-'+userName

    # Creates a new user if the user ID does not exist.
    for tmpUserId,tmpUserName in [ (userId,userName), (groupName+'-
default','default')]:
        if not check_user_exists(tmpUserId):
            response=create_user(UserId=tmpUserId,
UserName=EXAMPLE,Password=EXAMPLE,AccessString='on ~* +@all')
            logging.info(response)
        # assigns the new user ID to the user group
    if not check_group_exists(groupName):
        UserIds = [ userId , groupName+'-default']
        response=create_group(UserGroupId=groupName,UserIds=UserIds)
        logging.info(response)
```

要运行该程序，请输入以下命令：

```
python UserAndUserGroups.py
```

教程：连接到 ElastiCache

以下示例使用 Valkey 或 Redis OSS 客户端进行连接。ElastiCache

主题

- [连接到已禁用集群模式的集群](#)
- [连接到已启用集群模式的集群](#)

连接到已禁用集群模式的集群

复制以下程序并将其粘贴到名为 ConnectClusterModeDisabled.py 的文件中。更新用于提供凭证的机制。此示例中的凭证显示为可替换凭证，并分配了未声明的项目。避免对凭证进行硬编码。

```
from redis import Redis
import logging
```



```
logging.basicConfig(level=logging.INFO)
redis = Redis(host='primary.xxx.yyyyyy.zzz1.cache.amazonaws.com', port=6379,
              decode_responses=True, ssl=True, username=example, password=EXAMPLE)

if redis.ping():
    logging.info("Connected to Redis")
```

要运行该程序，请输入以下命令：

```
python ConnectClusterModeDisabled.py
```

连接到已启用集群模式的集群

复制以下程序并将其粘贴到名为 ConnectClusterModeEnabled.py 的文件中。

```
from rediscluster import RedisCluster
import logging

logging.basicConfig(level=logging.INFO)
redis = RedisCluster(startup_nodes=[{"host":
    "xxx.yyy.clustercfg.zzz1.cache.amazonaws.com", "port": "6379"}],
                    decode_responses=True, skip_full_coverage_check=True)

if redis.ping():
    logging.info("Connected to Redis")
```

要运行该程序，请输入以下命令：

```
python ConnectClusterModeEnabled.py
```

用法示例

以下示例使用 boto3 SDK ElastiCache 来使用 ElastiCache (RedisOSS)。

主题

- [设置和获取字符串](#)
- [设置和获取包含多个项目的哈希](#)
- [从 Pub/Sub 频道发布（写入）和订阅（读取）](#)
- [从流中写入和读取](#)

设置和获取字符串

复制以下程序并将其粘贴到名为 SetAndGetStrings.py 的文件中。

```
import time
import logging
logging.basicConfig(level=logging.INFO,format='%(asctime)s: %(message)s')

keyName='mykey'
currTime=time.ctime(time.time())

# Set the key 'mykey' with the current date and time as value.
# The Key will expire and removed from cache in 60 seconds.
redis.set(keyName, currTime, ex=60)

# Sleep just for better illustration of TTL (expiration) value
time.sleep(5)

# Retrieve the key value and current TTL
keyValue=redis.get(keyName)
keyTTL=redis.ttl(keyName)

logging.info("Key {} was set at {} and has {} seconds until expired".format(keyName,
    keyValue, keyTTL))
```

要运行该程序，请输入以下命令：

```
python SetAndGetStrings.py
```

设置和获取包含多个项目的哈希

复制以下程序并将其粘贴到名为 SetAndGetHash.py 的文件中。

```
import logging
import time

logging.basicConfig(level=logging.INFO,format='%(asctime)s: %(message)s')

keyName='mykey'
keyValues={'datetime': time.ctime(time.time()), 'epochtime': time.time()}

# Set the hash 'mykey' with the current date and time in human readable format
# (datetime field) and epoch number (epochtime field).
redis.hset(keyName, mapping=keyValues)
```

```
# Set the key to expire and removed from cache in 60 seconds.
redis.expire(keyName, 60)

# Sleep just for better illustration of TTL (expiration) value
time.sleep(5)

# Retrieves all the fields and current TTL
keyValues=redis.hgetall(keyName)
keyTTL=redis.ttl(keyName)

logging.info("Key {} was set at {} and has {} seconds until expired".format(keyName,
    keyValues, keyTTL))
```

要运行该程序，请输入以下命令：

```
python SetAndGetHash.py
```

从 Pub/Sub 频道发布（写入）和订阅（读取）

复制以下程序并将其粘贴到名为 PubAndSub.py 的文件中。

```
import logging
import time

def handlerFunction(message):
    """Prints message got from PubSub channel to the log output

    Return None
    :param message: message to log
    """
    logging.info(message)

logging.basicConfig(level=logging.INFO)
redis = Redis(host="redis202104053.tihewd.ng.0001.use1.cache.amazonaws.com", port=6379,
    decode_responses=True)

# Creates the subscriber connection on "mychannel"
subscriber = redis.pubsub()
subscriber.subscribe(**{'mychannel': handlerFunction})

# Creates a new thread to watch for messages while the main process continues with its
routines
```

```
thread = subscriber.run_in_thread(sleep_time=0.01)

# Creates publisher connection on "mychannel"
redis.publish('mychannel', 'My message')

# Publishes several messages. Subscriber thread will read and print on log.
while True:
    redis.publish('mychannel',time.ctime(time.time()))
    time.sleep(1)
```

要运行该程序，请输入以下命令：

```
python PubAndSub.py
```

从流中写入和读取

复制以下程序并将其粘贴到名为 ReadWriteStream.py 的文件中。

```
from redis import Redis
import redis.exceptions as exceptions
import logging
import time
import threading

logging.basicConfig(level=logging.INFO)

def writeMessage(streamName):
    """Starts a loop writting the current time and thread name to 'streamName'

    :param streamName: Stream (key) name to write messages.
    """
    fieldsDict={'writerId':threading.currentThread().getName(),'myvalue':None}
    while True:
        fieldsDict['myvalue'] = time.ctime(time.time())
        redis.xadd(streamName,fieldsDict)
        time.sleep(1)

def readMessage(groupName=None,streamName=None):
    """Starts a loop reading from 'streamName'
    Multiple threads will read from the same stream consumer group. Consumer group is
    used to coordinate data distribution.
    Once a thread acknowleges the message, it won't be provided again. If message
    wasn't acknowledged, it can be served to another thread.
```

```

:param groupName: stream group where multiple threads will read.
:param streamName: Stream (key) name where messages will be read.
"""

readerID=threading.currentThread().getName()
while True:
    try:
        # Check if the stream has any message
        if redis.xlen(streamName)>0:
            # Check if if the messages are new (not acknowledged) or not (already
            processed)
            streamData=redis.xreadgroup(groupName,readerID,
{streamName:'>'},count=1)
            if len(streamData) > 0:
                msgId,message = streamData[0][1][0]
                logging.info("{}: Got {} from ID
{}".format(readerID,message,msgId))
                #Do some processing here. If the message has been processed
                sucessfully, acknowledge it and (optional) delete the message.
                redis.xack(streamName,groupName,msgId)
                logging.info("Stream message ID {} read and processed successfully
by {}".format(msgId,readerID))
                redis.xdel(streamName,msgId)
            else:
                pass
        except:
            raise

        time.sleep(0.5)

# Creates the stream 'mystream' and consumer group 'myworkergroup' where multiple
threads will write/read.
try:
    redis.xgroup_create('mystream','myworkergroup',mkstream=True)
except exceptions.ResponseError as e:
    logging.info("Consumer group already exists. Will continue despite the error:
{}".format(e))
except:
    raise

# Starts 5 writer threads.
for writer_no in range(5):
    writerThread = threading.Thread(target=writeMessage, name='writer-'+str(writer_no),
args=('mystream',),daemon=True)

```

```
writerThread.start()

# Starts 10 reader threads
for reader_no in range(10):
    readerThread = threading.Thread(target=readMessage, name='reader-'+str(reader_no),
    args=('myworkergroup', 'mystream', ), daemon=True)
    readerThread.daemon = True
    readerThread.start()

# Keep the code running for 30 seconds
time.sleep(30)
```

要运行该程序，请输入以下命令：

```
python ReadWriteStream.py
```

教程：将 Lambda 配置为在中进行访问 ElastiCache VPC

在本教程中，您可以学习如何创建 ElastiCache 无服务器缓存，创建 Lambda 函数，然后测试 Lambda 函数，然后选择在之后进行清理。

主题

- [步骤 1：创建 ElastiCache 无服务器缓存。](#)
- [步骤 2：为创建一个 Lambda 函数 ElastiCache](#)
- [第 3 步：使用以下命令测试 Lambda 函数 ElastiCache](#)
- [步骤 4：清理（可选）](#)

步骤 1：创建 ElastiCache 无服务器缓存。

要创建无服务器缓存，请按照以下步骤操作。

步骤 1.1：创建无服务器缓存

在此步骤中，您将使用 () 在账户的 us-east-1 区域的默认亚马逊VPC中创建无服务器缓存。AWS Command Line Interface CLI有关使用 ElastiCache 控制台或创建无服务器缓存的信息API，请参阅[创建 Valkey 无服务器缓存](#)。

```
aws elasticache create-serverless-cache \
```

```
--serverless-cache-name cache-01 \  
--description "ElastiCache IAM auth application" \  
--engine valkey
```

请注意，“状态”字段的值设置为 CREATING。可能需要一分钟 ElastiCache 才能完成缓存的创建。

步骤 1.2：复制无服务器缓存端点

使用 `describe-serverless-caches` 命令验证 ElastiCache (RedisOSS) 是否已完成缓存的创建。

```
aws elasticache describe-serverless-caches \  
--serverless-cache-name cache-01
```

复制输出中显示的端点地址。在为 Lambda 函数创建部署包时，您将需要此地址。

步骤 1.3：创建 IAM 角色

1. 为您的角色创建 IAM 信任策略文档，如下所示，允许您的账户担任新角色。将策略保存到名为 `trust-policy.json` 的文件中。

```
{  
  "Version": "2012-10-17",  
  "Statement": [{  
    "Effect": "Allow",  
    "Principal": { "AWS": "arn:aws:iam::123456789012:root" },  
    "Action": "sts:AssumeRole"  
  },  
  {  
    "Effect": "Allow",  
    "Principal": {  
      "Service": "lambda.amazonaws.com"  
    },  
    "Action": "sts:AssumeRole"  
  }  
}]  
}
```

2. 创建 IAM 策略文档，如下所示。将策略保存到名为 `policy.json` 的文件中。

```
{  
  "Version": "2012-10-17",  
  "Statement": [  
    {  
      "Action": "lambda:InvokeFunction",  
      "Resource": "arn:aws:lambda:us-east-1:123456789012:function:my-function",  
      "Effect": "Allow"  
    }  
  ]  
}
```

```
{
  "Effect" : "Allow",
  "Action" : [
    "elasticache:Connect"
  ],
  "Resource" : [
    "arn:aws:elasticache:us-east-1:123456789012:serverlesscache:cache-01",
    "arn:aws:elasticache:us-east-1:123456789012:user:iam-user-01"
  ]
}
```

3. 创建IAM角色。

```
aws iam create-role \
--role-name "elasticache-iam-auth-app" \
--assume-role-policy-document file://trust-policy.json
```

4. 创建IAM策略。

```
aws iam create-policy \
--policy-name "elasticache-allow-all" \
--policy-document file://policy.json
```

5. 将IAM策略附加到该角色。

```
aws iam attach-role-policy \
--role-name "elasticache-iam-auth-app" \
--policy-arn "arn:aws:iam::123456789012:policy/elasticache-allow-all"
```

步骤 1.4 : 创建无服务器缓存

1. 创建新的默认用户。

```
aws elasticache create-user \
--user-name default \
--user-id default-user-disabled \
--engine redis \
--authentication-mode Type=no-password-required \
--access-string "off +get ~keys*"
```

2. 创建新的IAM启用用户。

```
aws elasticache create-user \  
  --user-name iam-user-01 \  
  --user-id iam-user-01 \  
  --authentication-mode Type=iam \  
  --engine redis \  
  --access-string "on ~* +@all"
```

3. 创建用户组并附加用户。

```
aws elasticache create-user-group \  
  --user-group-id iam-user-group-01 \  
  --engine redis \  
  --user-ids default-user-disabled iam-user-01  
  
aws elasticache modify-serverless-cache \  
  --serverless-cache-name cache-01 \  
  --user-group-id iam-user-group-01
```

步骤 2：为创建一个 Lambda 函数 ElastiCache

要创建 Lambda 函数来访问 ElastiCache 缓存，请执行以下步骤。

步骤 2.1：创建 Lambda 函数

在本教程中，我们为您的 Lambda 函数提供了 Python 中的示例代码。

Python

以下示例 Python 代码读取项目并将其写入 ElastiCache 缓存。复制代码，并将其保存到名为 `app.py` 的文件中。请务必将代码中的 `elasticache_endpoint` 值替换为您在上一步中复制的端点地址。

```
from typing import Tuple, Union  
from urllib.parse import ParseResult, urlencode, urlunparse  
  
import boto3.session  
import redis  
from boto3.model import ServiceId  
from boto3.signers import RequestSigner  
from cachetools import TTLCache, cached  
import uuid
```

```
class ElastiCacheIAMProvider(redis.CredentialProvider):
    def __init__(self, user, cache_name, is_serverless=False, region="us-east-1"):
        self.user = user
        self.cache_name = cache_name
        self.is_serverless = is_serverless
        self.region = region

        session = botocore.session.get_session()
        self.request_signer = RequestSigner(
            ServiceId("elasticache"),
            self.region,
            "elasticache",
            "v4",
            session.get_credentials(),
            session.get_component("event_emitter"),
        )

        # Generated IAM tokens are valid for 15 minutes
        @cached(cache=TTLCache(maxsize=128, ttl=900))
        def get_credentials(self) -> Union[Tuple[str], Tuple[str, str]]:
            query_params = {"Action": "connect", "User": self.user}
            if self.is_serverless:
                query_params["ResourceType"] = "ServerlessCache"
            url = urlunparse(
                ParseResult(
                    scheme="https",
                    netloc=self.cache_name,
                    path="/",
                    query=urlencode(query_params),
                    params="",
                    fragment="",
                )
            )
            signed_url = self.request_signer.generate_presigned_url(
                {"method": "GET", "url": url, "body": {}, "headers": {}, "context": {}},
                operation_name="connect",
                expires_in=900,
                region_name=self.region,
            )
            # RequestSigner only seems to work if the URL has a protocol, but
            # Elasticache only accepts the URL without a protocol
            # So strip it off the signed URL before returning
            return (self.user, signed_url.removeprefix("https://"))
```

```
def lambda_handler(event, context):
    username = "iam-user-01" # replace with your user id
    cache_name = "cache-01" # replace with your cache name
    elasticache_endpoint = "cache-01-xxxxx.serverless.use1.cache.amazonaws.com" #
    replace with your cache endpoint
    creds_provider = ElastiCacheIAMProvider(user=username, cache_name=cache_name,
    is_serverless=True)
    redis_client = redis.Redis(host=elasticache_endpoint, port=6379,
    credential_provider=creds_provider, ssl=True, ssl_cert_reqs="none")

    key='uuid'
    # create a random UUID - this will be the sample element we add to the cache
    uuid_in = uuid.uuid4().hex
    redis_client.set(key, uuid_in)
    result = redis_client.get(key)
    decoded_result = result.decode("utf-8")
    # check the retrieved item matches the item added to the cache and print
    # the results
    if decoded_result == uuid_in:
        print(f"Success: Inserted {uuid_in}. Fetched {decoded_result} from Valkey.")
    else:
        raise Exception(f"Bad value retrieved. Expected {uuid_in}, got
    {decoded_result}")

    return "Fetched value from Valkey"
```

此代码使用 Python redis-py 库将项目放入缓存中并检索它们。此代码使用 cachetools 将生成的 IAM 身份验证令牌缓存 15 分钟。要创建包含 redis-py 和 cachetools 的部署包，请执行以下步骤。

在包含 app.py 源代码文件的项目目录中，创建一个用于将 redis-py 和 cachetools 库安装到的文件夹包。

```
mkdir package
```

使用 pip 安装 redis-py、缓存工具。

```
pip install --target ./package redis
pip install --target ./package cachetools
```

创建一个包含 redis-py 和 cachetools 库的.zip 文件。在 Linux 和 macOS 中，运行以下命令：在 Windows 中，使用你首选的 zip 实用程序创建一个.zip 文件，根目录为 redis-py 和 cachetools 库。

```
cd package
zip -r ../my_deployment_package.zip .
```

将您的函数代码添加到 .zip 文件。在 Linux 和 macOS 中，运行以下命令：在 Windows 中，使用你首选的 zip 实用程序将 app.py 添加到.zip 文件的根目录中。

```
cd ..
zip my_deployment_package.zip app.py
```

步骤 2.2：创建 IAM 角色（执行角色）

将名为的 AWS 托管策略附加AWSLambdaVPCAccessExecutionRole到该角色。

```
aws iam attach-role-policy \
  --role-name "elasticache-iam-auth-app" \
  --policy-arn "arn:aws:iam::aws:policy/service-role/AWSLambdaVPCAccessExecutionRole"
```

步骤 2.3：上传部署包（创建 Lambda 函数）

在此步骤中，您将使用创建函数命令创建 Lambda 函数 (AccessValkey)。AWS CLI

在包含您的部署包.zip 文件的项目目录中，运行以下 CLI create-function Lambda 命令。

对于角色选项，请使用您在上一步中创建的执行角色的。ARN在 vpc-config 中，输入以逗号分隔的默认VPC子网列表和默认VPC的安全组 ID。您可以在 Amazon VPC 控制台中找到这些值。要查找您的默认VPC子网，请选择您的VPCs，然后选择您 AWS 账户的默认VPC子网。要为此找到安全组VPC，请转到安全组并选择安全组。请确保您选择了 us-east-1 区域。

```
aws lambda create-function \
  --function-name AccessValkey \
  --region us-east-1 \
  --zip-file fileb://my_deployment_package.zip \
  --role arn:aws:iam::123456789012:role/elasticache-iam-auth-app \
  --handler app.lambda_handler \
  --runtime python3.12 \
  --timeout 30 \
  --vpc-config SubnetIds=comma-separated-vpc-subnet-ids,SecurityGroupIds=default-security-group-id
```

第 3 步：使用以下命令测试 Lambda 函数 ElastiCache

在此步骤中，您将使用调用命令手动调用 Lambda 函数。当 Lambda 函数执行时，它会生成一个 UUID 并将其写入您在 Lambda 代码中指定的 ElastiCache 缓存中。然后，Lambda 函数将从缓存中检索项目。

1. 使用调用命令 AWS Lambda 调用 Lambda 函数 (AccessValkey)。

```
aws lambda invoke \  
--function-name AccessValkey \  
--region us-east-1 \  
output.txt
```

2. 按以下过程验证 Lambda 函数是否已成功执行：

- 查看 output.txt 文件。
- 打开 CloudWatch 控制台并选择函数的 CloudWatch 日志组 (/aws/lambda/AccessValkey)，验证日志中的结果。日志流应包含类似于以下内容的输出：

```
Success: Inserted 826e70c5f4d2478c8c18027125a3e01e. Fetched  
826e70c5f4d2478c8c18027125a3e01e from Valkey.
```

- 在 AWS Lambda 控制台中查看结果。

步骤 4：清理（可选）

要进行清理，请执行以下步骤。

步骤 4.1：删除 Lambda 函数

```
aws lambda delete-function \  
--function-name AccessValkey
```

步骤 4.2：删除无服务器缓存

删除缓存。

```
aws elasticache delete-serverless-cache \  
--serverless-cache-name cache-01
```

移除用户和用户组。

```
aws elasticache delete-user \  
  --user-id default-user-disabled  
  
aws elasticache delete-user \  
  --user-id iam-user-01  
  
aws elasticache delete-user-group \  
  --user-group-id iam-user-group-01
```

步骤 4.3 : 移除IAM角色和策略

```
aws iam detach-role-policy \  
  --role-name "elasticache-iam-auth-app" \  
  --policy-arn "arn:aws:iam::123456789012:policy/elasticache-allow-all"  
  
aws iam detach-role-policy \  
  --role-name "elasticache-iam-auth-app" \  
  --policy-arn "arn:aws:iam::aws:policy/service-role/AWSLambdaVPCAccessExecutionRole"  
  
aws iam delete-role \  
  --role-name "elasticache-iam-auth-app"  
  
aws iam delete-policy \  
  --policy-arn "arn:aws:iam::123456789012:policy/elasticache-allow-all"
```

设计和管理自己的 ElastiCache 集群

如果您需要对 ElastiCache 集群进行精细控制，可以选择设计自己的集群。ElastiCache 允许您通过为集群选择节点类型、节点数量和跨 AWS 可用区的节点放置来操作基于节点的集群。由于 ElastiCache 是一项完全托管的服务，因此它可以自动管理集群的硬件配置、监控、节点更换和软件修补。

有关设置的信息，请参阅[正在设置 ElastiCache](#)。有关管理、更新或删除节点或集群的详细信息，请参阅[管理中的节点 ElastiCache](#)。有关设计自己的 ElastiCache 集群时 Amazon ElastiCache 部署的主要组件的概述，请参阅以下[关键概念](#)。

主题

- [ElastiCache 组件和功能](#)
- [ElastiCache 术语](#)
- [教程：如何设计自己的集群](#)
- [删除集群](#)
- [其他 ElastiCache 教程和视频](#)
- [管理中的节点 ElastiCache](#)
- [在中管理集群 ElastiCache](#)
- [比较 Valkey、Redis 和 Memcache OSS 与自己设计的缓存](#)
- [Valkey 或 Redis 的在线迁移 OSS](#)
- [为以下对象选择区域和可用区 ElastiCache](#)

ElastiCache 组件和功能

接下来，您可以找到 Amazon ElastiCache 部署的主要组件的概述。

主题

- [ElastiCache 节点](#)
- [ElastiCache 碎片](#)
- [ElastiCache 集群](#)
- [ElastiCache 复制](#)
- [ElastiCache 端点](#)

- [ElastiCache 参数组](#)
- [ElastiCache 安全](#)
- [ElastiCache 子网组](#)
- [ElastiCache 备份](#)
- [ElastiCache 事件](#)

ElastiCache 节点

节点是 ElastiCache 部署的最小构建块。一个节点可独立于其他节点存在，也可与其他节点之间有某种关系。

节点是固定大小的安全、网络连接的区块。RAM每个节点都运行在您创建集群时选择的引擎和版本的实例。如果需要，您可以将集群中的节点纵向扩展或缩减到不同的实例类型。有关更多信息，请参阅[缩放 ElastiCache](#)。

一个集群中的每个节点都是相同的实例类型且运行相同的缓存引擎。每个缓存节点都有自己的域名服务 (DNS) 名称和端口。支持多种缓存节点类型，每种可有不同的关联内存量。有关受支持的节点实例类型的列表，请参阅[受支持的节点类型](#)。

您可以 pay-as-you-go 按需购买节点，您只需为使用节点付费。您也可以相当优惠的小时费率购买预留节点。如果使用率高，则购买预留节点可节省资金。假设您的集群几乎始终在使用中，并且您有时会添加节点来满足使用峰值的需求。在这种情况下，您可以购买大量预留节点以在大多数情况下运行。然后，您可以根据偶尔需要添加节点的时间购买 pay-as-you-go 节点。有关预留节点的更多信息，请参阅[预留节点](#)。

有关节点的更多信息，请参阅[管理中的节点 ElastiCache](#)。

ElastiCache 碎片

Valkey 或 Redis 分OSS片（在API和中称为节点组CLI）是由一到六个相关节点组成的分组。启用OSS集群模式的 Valkey 或 Redis 集群始终至少有一个分片。

分片是一种数据库分区方法，它将大型数据库分成更小、更快、更易于管理的部分，称为数据分片。这可以通过将操作分配到多个单独的部分来提高数据库效率。使用分片可以带来许多好处，包括提高性能、可扩展性和成本效益。

启用OSS集群模式的 Valkey 和 Redis 集群最多可以有 500 个分片，您的数据将分区到各个分片中。如果 Valkey 或 Redis OSS 引擎版本为 5.0.6 或更高，则每个集群的节点或分片限制可以增加至最多 500

个。例如，您可以选择配置一个 500 节点的集群，范围介于 83 个分片（一个主分片和 5 个副本分片）和 500 个分片（一个主分片，无副本分片）之间。确保可提供足够的 IP 地址来满足增长需求。常见的缺陷包括子网组中的子网CIDR范围太小，或者子网被其他集群共享并大量使用。有关更多信息，请参阅 [创建子网组](#)。对于低于 5.0.6 的版本，每个集群的限制为 250。

若要请求提高限制，请参阅 [AWS Service Limits](#) 并选择限制类型 Nodes per cluster per instance type（每个实例类型的每个集群的节点数）。

多节点分区通过指定一个读/写主节点和 1 到 5 个副本节点来实现复制。有关更多信息，请参阅 [使用复制组时的高可用性](#)。

有关分片的更多信息，请参阅[在中处理分片 ElastiCache](#)。

ElastiCache 集群

集群是由一个或多个[节点](#)组成的逻辑分组。数据在 Memcached 集群中的节点之间以及启用了集群模式的 Valkey 或 Redis OSS 集群中的分片之间进行分区。

许多 ElastiCache 操作都是针对集群的：

- [创建集群](#)
- [修改集群](#)
- [为集群拍摄快照](#)（所有版本的 Redis）
- [删除集群](#)
- [查看集群中的元素](#)
- [在集群中添加和删除成本分配标签](#)

有关更多详细信息，请参阅以下相关主题：

- [在中管理集群 ElastiCache](#) 和 [管理中的节点 ElastiCache](#)

有关集群、节点和相关操作的信息。

- [AWS 服务限制：Amazon ElastiCache](#)

有关 ElastiCache 限制的信息，例如节点或集群的最大数量。要超出这些限制中的某些限制，您可以使用 [Amazon ElastiCache 缓存节点申请表提出请求](#)。

- [缓解故障](#)

有关提高集群和 Valkey 或 Redis OSS 复制组容错能力的信息。

典型集群配置

以下是典型的集群配置。

Valkey 或 Redis 集群 OSS

禁用OSS集群模式的 Valkey 或 Redis 集群始终只包含一个分片（在API和中CLI，一个节点组）。一个 Valkey 或 Redis OSS 分片包含一到六个节点。如果分区中有多个节点，则该分区支持复制。在这种情况下，一个节点是读/写主节点，其他为只读副本节点。

为了提高容错能力，我们建议在 Valkey 或 Redis OSS 集群中至少有两个节点并启用多可用区。有关更多信息，请参阅 [缓解故障](#)。

随着对 Valkey 或 Redis OSS 集群的需求发生变化，您可以向上或向下扩展。为此，请将您的集群移至其他节点实例类型。如果您的应用程序是读取密集型的，我们建议向集群添加只读副本。通过执行此操作，您可以将读取分布到更多数量的节点上。

您还可以使用数据分层功能。将访问频率更高的数据存储在内存在中，而将访问频率较低的数据存储在磁盘上。使用数据分层的优点是可以减少内存需求。有关更多信息，请参阅 [数据分层 ElastiCache](#)。

ElastiCache 支持动态将 Valkey 或 Redis OSS 集群的节点类型更改为更大的节点类型。有关纵向扩展或缩减的信息，请参阅[扩展 Valkey 或 Redis 的单节点集群OSS \(已禁用集群模式\)](#) 或[扩展 Valkey 或 Redis 的副本节点OSS \(已禁用集群模式\)](#)。

Memcached 的典型集群配置

Memcached 为每个 AWS 区域的每个客户最多支持 300 个节点，每个集群有 1-60 个节点。您可以跨 Memcached 集群中的节点对数据进行分区。

当你运行 Memcached 引擎时，集群可以由 1-60 个节点组成。您可以将数据库分配到多个节点上。应用程序会对每个节点的终端节点进行读写操作。有关更多信息，请参阅[自动发现](#)。

为了提高容错能力，请在集群 AWS 区域内的各个可用区 (AZs) 中找到 Memcached 节点。这样一来，可最大程度地减小某个可用区内的故障对整个集群和应用程序的影响。有关更多信息，请参阅 [缓解故障](#)。

由于 Memcached 集群需求不断变化的，您可通过添加或删除节点来进行向外扩展或向内扩展，从而跨新数量的节点对数据进行重新分区。对数据进行分区时，建议使用一致性哈希处理。有关一致性哈希处理的更多信息，请参阅[配置您的 ElastiCache 客户端以实现高效的负载平衡 \(Memcached\)](#)。

ElastiCache 复制

对于 Valkey 和 RedisOSS，复制是通过将分片（在API和CLI中，称为节点组）中的两到六个节点进行分组来实现的。在这些节点中，有一个是读取/写入主节点。所有其他节点均为只读副本节点。复制仅适用于 ElastiCache Valkey 和 RedisOSS，不适用于 ElastiCache（Memcached）。

每个副本节点保留一个主节点中的数据的副本。复制节点使用异步复制机制来与主节点保持同步。应用程序可从集群中的任何节点进行读取，但只能对主节点进行写入。只读副本通过跨多个终端节点分布读取来增强可扩展性。只读副本还通过维护数据的多个副本来增强容错能力。在多个可用区内定位只读副本可进一步增强容错能力。有关容错能力的更多信息，请参阅[缓解故障](#)。

Valkey 或 Redis OSS 集群支持一个分片（在API和中CLI，称为节点组）。

从API和的CLI角度来看，复制使用不同的术语来保持与先前版本的兼容性，但结果是一样的。下表显示了实施复制的API和CLI术语。

比较复制：Valkey 或 RedisOSS（已禁用集群模式）和 Valkey 或 RedisOSS（已启用集群模式）--> 启用集群模式的 Valkey 或 Redis OSS 集群与禁用集群模式的 Valkey 或 Redis 集群对比 OSS

在下表中，您可以找到 Valkey 或 Redis（已禁用集群模式）和 Valkey 或 RedisOSS（已启用集群模式）复制OSS组功能的比较。

	已禁用OSS集群模式的 Valkey 或 Redis 集群	启用了OSS集群模式的 Valkey 或 Redis 集群
分区（节点组）	1	1-500
每个分片的副本数(节点组)	0-5	0-5
数据分区	否	是
添加/删除副本	是	是
添加/删除组节点	否	是
支持扩展	是	是
支持引擎升级	是	是
将副本提升为主副本	是	自动

	已禁用OSS集群模式的 Valkey 或 Redis 集群	启用了OSS集群模式的 Valkey 或 Redis 集群
多可用区	可选	必需
备份/还原	是	是

备注：

如果任何主副本没有副本，则在主副本失败时，您将失去该主副本的所有数据。

您可以使用备份和还原迁移到 Valkey 或 RedisOSS（已启用集群模式）。

您可以使用备份和还原来调整 Valkey 或 RedisOSS（已启用集群模式）集群的大小。

所有分片（在API和CLI节点组中）和节点都必须位于同一个 AWS 区域中。但是，您可以 AWS 在该区域内的多个可用区中配置单个节点。

只读副本可防止潜在的数据丢失，因为数据是在两个或多个节点（主节点和一个或多个只读副本）上复制的。为获得更高可靠性和更快地恢复，建议您在不同可用区内创建一个或多个只读副本。

您还可以利用全局数据存储。通过使用适用于 Redis 的全球数据存储OSS功能，您可以跨 AWS 区域进行完全托管、快速、可靠和安全的复制。使用此功能，您可以为创建跨区域只读副本集群，ElastiCache 以实现跨 AWS 区域的低延迟读取和灾难恢复。有关更多信息，请参阅[使用全球数据存储跨 AWS 区域复制](#)。

复制：限制和局限

- 节点类型 T1 不支持多可用区。

ElastiCache 端点

终端节点是您的应用程序用于连接到 ElastiCache 节点或集群的唯一地址。

禁用集群模式的 Valkey 或 Redis OSS 的单节点终端节点

单节点 Valkey 或 Redis OSS 集群的终端节点用于连接到集群进行读取和写入。

禁用集群模式的 Valkey 或 Redis OSS 的多节点终端节点

禁用OSS集群模式的多节点 Valkey 或 Redis 集群有两种类型的终端节点。主终端节点始终连接到集群中的主节点，即使主角色中的特定节点发生更改也是如此。使用主终端节点执行对集群的所有写入操作。

使用读取器端点 将在所有只读副本之间均匀地分配指向端点的传入连接。使用单个节点终端节点进行读取操作（在 API /中，CLI这些终端节点被称为读取端点）。

Valkey 或 RedisOSS（已启用集群模式）终端节点

启用了OSS集群模式的 Valkey 或 Redis 集群只有一个配置终端节点。通过连接到配置端点，您的应用程序可以查找集群中每个分片的主端点和读取端点。

有关更多信息，请参阅 [在中查找连接端点 ElastiCache](#)。

ElastiCache（内存缓存）终端节点

Memcached 集群中的每个节点都有自己的终端节点。该集群还具有一个称为配置终端节点的终端节点。如果您启用 Auto Discovery 并连接到配置终端节点，则即使是在集群中添加或删除节点后，应用程序仍将自动获知每个节点终端节点。有关更多信息，请参阅[自动发现](#)。

有关更多信息，请参阅 [终端节点](#)。

ElastiCache 参数组

缓存参数组是为受支持的引擎软件管理运行时设置的简单方法。参数用于控制内存使用率、移出策略、项目大小等。ElastiCache 参数组是可以应用于集群的引擎特定参数的命名集合。通过这样做，您可以确保该集群中的所有节点都以完全相同的方式进行配置。

有关支持的参数、其默认值以及可以修改的参数的列表，请参见 [DescribeEngineDefaultParameters](#) (CLI: [describe-engine-default-parameters](#))。

有关 ElastiCache 参数组的更多详细信息，请参阅[使用参数组配置引擎 ElastiCache 参数](#)。

ElastiCache 安全

为了增强安全性，ElastiCache 只有在您允许的 Amazon EC2 实例上运行的应用程序才能访问节点。您可以使用安全组控制可以访问您的集群的 Amazon EC2 实例。

默认情况下，所有新 ElastiCache 集群都是在亚马逊虚拟私有云 (AmazonVPC) 环境中启动的。您可以使用子网组向在特定子网上运行的 Amazon EC2 实例授予集群访问权限。

除了限制节点访问外，还为运行指定版本的节点提供 ElastiCache 支持 TLS 和就地加密。ElastiCache 有关更多信息，请参阅以下内容：

- [Amazon 的数据安全 ElastiCache](#)
- [使用 Valkey 和 Redis 命令进行身份验证 OSS AUTH](#)

ElastiCache 子网组

子网组是您可以为在 Amazon VPC 环境中运行的集群指定的子网（通常是私有子网）的集合。

如果您在 Amazon 中创建集群 VPC，则必须指定缓存子网组。ElastiCache 使用该缓存子网组选择子网和该子网内的 IP 地址以与您的缓存节点相关联。

有关 Amazon VPC 环境中缓存子网组使用情况的更多信息，请参阅以下内容：

- [Amazon VPCs 与 ElastiCache 安全](#)
- [第 3 步。授权访问集群](#)
- [子网和子网组](#)

ElastiCache 备份

备份是 Valkey 或 Redis OSS 集群或无服务器缓存的 point-in-time 副本，或者是 Memcached 无服务器缓存的副本。备份可用于还原现有集群或为新集群做种。备份包含集群中的所有数据和某些元数据。

根据集群上 OSS 运行的 Valkey 或 Redis 版本，备份过程需要不同的预留内存量才能成功。有关更多信息，请参阅以下内容：

- [快照和还原](#)
- [如何实施同步和备份](#)
- [备份自行设计的集群所产生的性能影响](#)
- [确保你有足够的内存来制作 Valkey 或 Redis 快照 OSS](#)

ElastiCache 事件

当缓存集群上发生重要事件时，ElastiCache 会向特定的 Amazon SNS 主题发送通知。这些事件可能包括诸如添加节点失败、添加节点成功、修改安全组等内容。通过监控关键事件，您可以了解集群的当前状态，并且在许多情况下，您都可用采取相应的纠正措施。

有关 ElastiCache 事件的更多信息，请参阅[Amazon SNS 监控 ElastiCache 事件](#)。

ElastiCache 术语

2016 年 10 月，亚马逊 ElastiCache 推出了对 Redis OSS 3.2 的支持。那时，我们增加了将您的数据分成多达 500 个分片（在 ElastiCache API 和 AWS CLI 中称为节点组）的支持。为了保持与先前版本的兼容性，我们扩展了 2015-02-02 API 版本的操作以包含新的 Redis 功能。OSS

同时，我们开始在 ElastiCache 控制台中使用术语，该术语用于这项新功能，并且在整个行业中都很常见。这些更改意味着，在某些时候，API 和中使用的术语 CLI 可能与控制台中使用的术语不同。以下列表列出了 API 和 CLI 和与控制台之间可能存在差异的术语。

缓存集群或节点与节点

当没有副本节点时，节点和缓存集群之间存在 one-to-one 关系。因此，ElastiCache 控制台经常互换使用这些术语。控制台现在将统一使用术语节点。唯一的例外是 Create Cluster (创建集群) 按钮，该按钮用于启动一个流程来创建包含或不包含副本节点的集群。

ElastiCache API 和 AWS CLI 继续像过去一样使用这些术语。

集群与 Valkey 或 Redis 复制 OSS 组

控制台现在使用集群一词来表示所有 ElastiCache (Redis OSS) 集群。控制台在以下所有情况中使用术语“集群”：

- 当集群是单节点 Valkey 或 Redis 集群时 OSS。
- 当集群是 Valkey 或 Redis OSS (已禁用集群模式) 集群时，该集群支持在单个分片（在 API 和中 CLI，称为节点组）内复制。
- 当集群是 Valkey 或 Redis OSS (已启用集群模式) 集群时，支持在 1-90 个分片内进行复制，或者通过增加限制请求最多支持 500 个分片进行复制。若要请求提高限制，请参阅 [AWS Service Limits](#) 并选择限制类型 Nodes per cluster per instance type (每个实例类型的每个集群的节点数)。

有关 Valkey 或 Redis OSS 复制组的更多信息，请参阅 [使用复制组时的高可用性](#)

下图从控制台的角度说明了 ElastiCache (Redis OSS) 集群的各种拓扑。

ElastiCache (Redis OSS): Console View

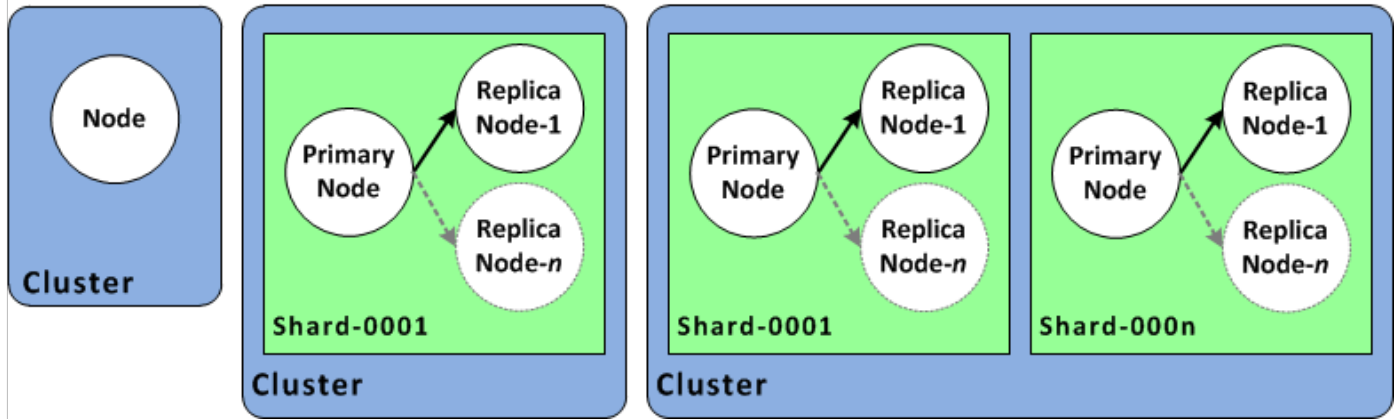

ElastiCache API和 AWS CLI 操作仍将单节点 ElastiCache (RedisOSS) 集群与多节点 Valkey 或 Redis OSS 复制组区分开来。下图从 ElastiCache API和 AWS CLI 的角度说明了各种 ElastiCache (RedisOSS) 拓扑。

ElastiCache (Redis OSS): API/CLI View

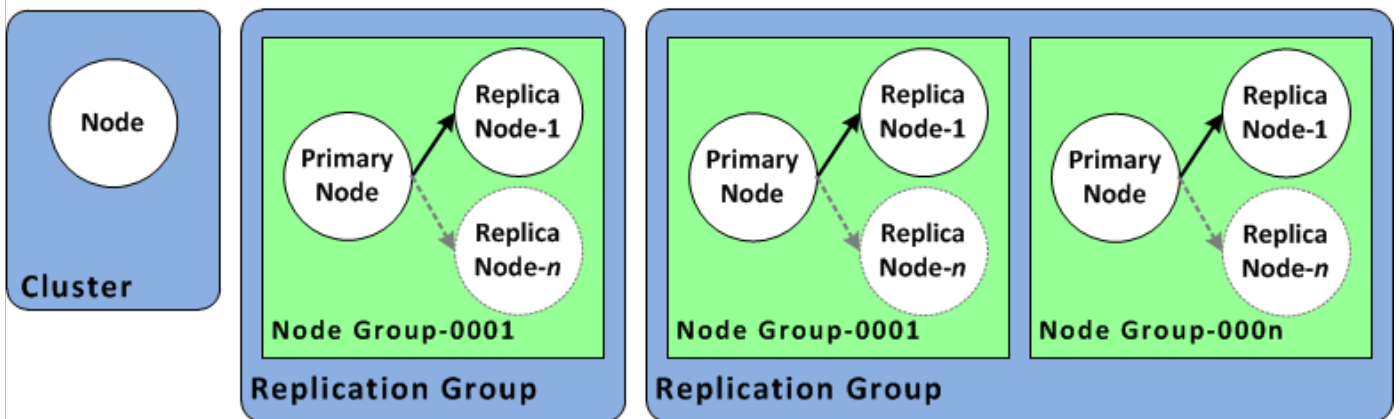

Valkey 或 Redis OSS 复制组与全局数据存储的对比

全局数据存储是跨区域相互复制的一个或多个集群的集合，而 Valkey 或 Redis OSS 复制组则在具有多个分片的已启用集群模式的集群中复制数据。全局数据存储包含以下项：

- 主（主动）集群 – 主集群接受复制到全局数据存储中的所有集群的写入。主集群也接受读取请求。
- 辅助（被动）集群 – 辅助集群仅接受读取请求并从主集群复制数据更新。辅助群集必须与主群集位于不同的 AWS 区域。

有关全局数据存储的信息，请参阅 [使用全球数据存储跨 AWS 区域复制](#)。

教程：如何设计自己的集群

以下是如何为 Valkey 和 Redis OSS 设计自己的集群。

主题

- [设计你自己的 ElastiCache \(Valkey\) 集群](#)
- [设计你自己的 ElastiCache \(RedisOSS\) 集群](#)

设计你自己的 ElastiCache (Valkey) 集群

以下是开始设计 ElastiCache (Valkey) 集群时必须采取的一次性操作。

步骤 1：创建子网组

在创建 ElastiCache (Valkey) 集群之前，首先要创建一个子网组。缓存子网组是您可能要在中为缓存集群指定的子网集合。VPC在中启动缓存集群时VPC，您需要选择一个缓存子网组。然后 ElastiCache 使用该缓存子网组将该子网内的 IP 地址分配给群集中的每个缓存节点。

当您创建新的子网组时，请记住可用 IP 地址的数量。如果子网拥有的空闲 IP 地址寥寥无几，则您还可以向集群中添加的节点数可能会受限制。要解决此问题，您可以对某一子网组分配一个或多个子网，这样集群的可用区中便会有充足数量的 IP 地址。之后，便可向您的集群中添加更多节点。

有关设置的更多信息，ElastiCache 请参阅[正在设置 ElastiCache](#)。

以下过程演示如何创建名为 mysubnetgroup 的子网组（控制台）和 AWS CLI。

创建子网组（控制台）

以下过程介绍如何创建子网组（控制台）。

创建子网组（控制台）

1. 登录到 AWS 管理控制台，然后在上打开 ElastiCache 控制台<https://console.aws.amazon.com/elasticache/>。
2. 在导航列表中，选择 Subnet Groups。
3. 选择 Create Subnet Group。
4. 在 Create Subnet Group（创建子网组）向导中，执行以下操作。根据需要完成所有设置后，选择 Yes, Create。
 - a. 在 Name 框中，为子网组键入名称。

- b. 在 Description 框中，为子网组键入描述。
- c. 在 VPCID 框中，选择您创建VPC的 Amazon。
- d. 在可用区和子网 ID 列表中，选择您的私有子网的可用区或[将本地区域与 ElastiCache](#)和 ID，然后选择添加。

Subnet group settings

A subnet group is a collection of subnets (typically private). Designate a subnet group for your clusters running in an Amazon Virtual Private Cloud (VPC) environment.

Name

The name is required, can have up to 255 characters, and must begin with a letter. It should not end with a hyphen or contain two consecutive hyphens. Valid characters: A-Z, a-z, 0-9, and - (hyphen).

Description - optional

VPC ID

The identifier for the VPC environment where your cluster is to run.

 [↗](#)

i For Multi-AZ high availability mode, choose IDs for at least two subnets from two Availability Zones in the table below.

Selected subnets (6)

Availability Zone ▲	Subnet ID ▼	Outpost ID ▼	CIDR block ▼
us-east-1a	subnet-		172.31.16.0/20
us-east-1b	subnet-f		172.31.32.0/20
us-east-1c	subnet-		172.31.0.0/20
us-east-1d	subnet-		172.31.80.0/20

5. 在出现的确认信息中，选择 Close。

您的新子网组显示在 ElastiCache 控制台的子网组列表中。您可以在窗口底部选择子网组以查看详细信息，例如与此组关联的所有子网。

创建子网组 (AWS CLI)

在命令提示符处，使用命令 `create-cache-subnet-group` 创建子网组。

对于 Linux、macOS 或 Unix：

```
aws elasticache create-cache-subnet-group \  
  --cache-subnet-group-name mysubnetgroup \  
  --cache-subnet-group-description "Testing" \  
  --subnet-ids subnet-53df9c3a
```

对于 Windows :

```
aws elasticache create-cache-subnet-group ^  
  --cache-subnet-group-name mysubnetgroup ^  
  --cache-subnet-group-description "Testing" ^  
  --subnet-ids subnet-53df9c3a
```

该命令应该生成类似于下述信息的输出 :

```
{  
  "CacheSubnetGroup": {  
    "VpcId": "vpc-37c3cd17",  
    "CacheSubnetGroupDescription": "Testing",  
    "Subnets": [  
      {  
        "SubnetIdentifier": "subnet-53df9c3a",  
        "SubnetAvailabilityZone": {  
          "Name": "us-west-2a"  
        }  
      }  
    ],  
    "CacheSubnetGroupName": "mysubnetgroup"  
  }  
}
```

有关更多信息，请参阅 AWS CLI 主题 [create-cache-subnet-group](#)。

步骤 2：创建集群

在创建用于生产使用的集群之前，您显然需要考虑如何配置集群以满足您的业务需求。这些问题在 [在 中准备集群 ElastiCache](#) 部分中解决。就本入门练习而言，您将创建一个禁用集群模式的集群，并且您可以在其适用时接受默认配置值。

您所创建的集群将是活动的，不会在沙盒中运行。在您删除实例之前，您需要为其支付标准 ElastiCache 使用费。如果您一鼓作气完成此处描述的练习并在使用完毕后删除集群，则产生的全

部费用将非常少 (通常不到一美元)。有关 ElastiCache 使用费率的更多信息，请参阅 [Amazon ElastiCache](#)。

您的集群将在基于 Amazon VPC 服务的虚拟私有云 (VPC) 中启动。

创建 Valkey (已禁用集群模式) 集群 (控制台)

使用控制台创建 Valkey (已禁用集群模式) 集群 ElastiCache

1. 登录 AWS Management Console 并打开 Amazon ElastiCache 控制台，网址为 <https://console.aws.amazon.com/elasticache/>。
2. 从右上角的列表中，选择要在其中启动此集群的 AWS 区域。
3. 从导航窗格中，选择 Get started (入门)。
4. 选择“创建”，VPC然后按照[创建虚拟私有云 \(VPC\)](#) 中概述的步骤进行操作。
5. 在 ElastiCache 仪表板页面上，选择 Valkey 缓存或 Redis 缓存，然后选择创建 Valkey 缓存或 Redis 缓存。OSS
6. 在 Cluster settings (集群设置) 下，执行以下操作：
 - a. 选择 Configure and create a new cluster (配置和创建新集群)。
 - b. 对于 Cluster mode (集群模式)，选择 Disabled (已禁用)。
 - c. 对于 Cluster info (集群信息)，为 Name (名称) 输入一个值。
 - d. (可选) 为 Description (描述) 输入一个值。
7. 在 Location (位置) 下：

AWS Cloud

1. 对于 AWS Cloud，我们建议您接受 Multi-AZ (多可用区) 和 Auto-failover (自动失效转移) 的默认设置。有关更多信息，请参阅使用[多可用区最大限度地缩短 ElastiCache \(RedisOSS\) 中的停机时间](#)。
2. 在 Cluster settings (集群设置) 下
 - a. 对于 Engine version (引擎版本)，选择一个可用的引擎版本。
 - b. 对于 Port (端口)，使用默认端口 6379。如果您出于某个原因需要使用其他端口，请输入相应的端口号。
 - c. 对于参数组，选择一个参数组或创建一个新参数组。参数组控制集群的运行时参数。有关参数组的更多信息，请参阅[Valkey 和 Redis 参数 OSS](#) 和[创建 ElastiCache 参数组](#)。

Note

当您选择要设置引擎配置值的参数组时，该参数组将应用于全局数据存储中的所有集群。在 Parameter Groups (参数组) 页面上，是/否 Global (全局) 属性指示参数组是否属于全局数据存储。

- d. 对于 Node type (节点类型) ，请选择向下箭头 ()。在 Change node type (更改节点类型) 对话框中，为所需节点类型选择 Instance family (实例系列) 值。接着选择要用于此集群的节点类型，然后选择保存。

有关更多信息，请参阅 [选择节点大小](#)。

如果您选择 r6gd 节点类型，则系统会自动启用数据分层。有关更多信息，请参阅 [数据分层 ElastiCache](#)。

- e. 对于 Number of replicas (副本数) ，选择所需的只读副本数。如果您启用多可用区，则该数字必须介于 1-5 之间。

3. 在 Connectivity (连接) 下

- a. 对于 Network type (网络类型) ，选择此集群将支持的 IP 版本。
- b. 对于子网组，请选择要应用于此集群的子网。ElastiCache 使用该子网组选择子网和该子网内的 IP 地址以与您的节点关联。ElastiCache 群集需要一个双堆栈子网IPv4并分配给它们IPv6的地址才能在双堆栈模式下运行，并且需要一个IPv6仅限子网才能以-only模式运行。IPv6

创建新的子网组时，请输入其所属的 VPCID。

有关更多信息，请参阅：

- [在中选择网络类型 ElastiCache](#)。
- [在您的中创建子网VPC](#)。

如果您是 [将本地区域与 ElastiCache](#) ，则必须创建或选择位于本地区域中的子网。

有关更多信息，请参阅 [子网和子网组](#)。

4. 对于 Availability zone placements (可用区位置) ，您有两种选择：

- 无偏好 — ElastiCache 选择可用区。
- Specify availability zones (指定可用区) – 您为各集群指定可用区。

如果您选择指定可用区，则需从列表中为各分片中的每个集群选择可用区。

有关更多信息，请参阅 [为以下对象选择区域和可用区 ElastiCache](#)。

5. 选择 Next (下一步)
 6. 在高级 Valkey 或 Redis 设置OSS下
 - 对于 Security (安全) :
 - i. 要加密您的数据，您有以下选项：
 - Encryption at rest (静态加密) – 对磁盘上存储的数据启用加密。有关更多信息，请参阅[静态加密](#)。
-  **Note**

您可以选择提供不同的加密密钥，方法是选择“客户托管 AWS KMS 密钥”并选择密钥。有关更多信息，请参阅[使用中的客户托管密钥 AWS KMS](#)。
- Encryption in-transit (传输中加密) – 对传输中数据启用加密。有关更多信息，请参阅[传输中加密](#)。对于 Valkey 和 Redis OSS 引擎版本 6.0 及更高版本，如果您启用传输中加密，系统将提示您指定以下访问控制选项之一：
 - No Access Control (无访问控制) – 此选项为默认设置。这表示对用户访问集群的权限没有任何限制。
 - User Group Access Control List (用户组访问控制列表) – 选择具有集群访问权限的已定义用户组。有关更多信息，请参阅 [使用控制台管理用户组和 CLI](#)。
 - AUTH默认用户-Redis OSS 服务器的身份验证机制。有关更多信息，请参阅[AUTH](#)。
 - AUTH— Redis OSS 服务器的身份验证机制。有关更多信息，请参阅[AUTH](#)。

Note

对于 Valkey 和 3.2.6 及以后的 Redis OSS 版本（不包括版本 3.2.10），Redis 是唯一的选择。OSS AUTH

- ii. 对于安全组，选择要用于该集群的安全组。安全组充当防火墙来控制对集群的网络访问。您可以为自己使用默认安全组，VPC也可以创建一个新的安全组。

有关安全组的更多信息，请参阅 Amazon VPC 用户指南VPC中的[适用于您的安全组](#)。

7. 如果需要定期计划自动备份，请选择启用自动备份，然后输入每个自动备份在被自动删除前保留的天数。如果您不希望定期计划自动备份，请清除 Enable automatic backups 复选框。不论是哪种情况，您始终可以选择创建手动备份。

有关 Redis OSS 备份和还原的更多信息，请参阅[快照和还原](#)。

8. （可选）指定维护时段。维护时段是指每周为集群 ElastiCache安排系统维护的时间，通常为一小时。您可以 ElastiCache允许选择维护时段的日期和时间（无偏好），也可以自己选择日期、时间和持续时间（指定维护时段）。如果您在列表中选择 Specify maintenance window，则为您的维护时段选择 Start day、Start time 和 Duration（以小时为单位）。所有时间都是UCT时间。

有关更多信息，请参阅 [管理 ElastiCache 集群维护](#)。

9. （可选）对于 Logs（日志）：
 - 在日志格式下，选择文本或JSON。
 - 在目标类型下，选择CloudWatch 日志或 Kinesis Fire hose。
 - 在“日志目标”下，选择“新建”并输入您的 CloudWatch 日志日志组名称或 Firehose 直播名称，或者选择“选择现有”，然后选择您的 CloudWatch 日志日志组名称或 Firehose 直播名称，
10. 对于标签，为了帮助您管理集群和其他 ElastiCache 资源，您可以以标签的形式为每个资源分配自己的元数据。有关更多信息，请参阅 [标记您的资源 ElastiCache](#)。
11. 选择 Next（下一步）。
12. 查看您的所有输入和选择，然后进行任意所需的更正。当您准备好后，选择 Create（创建）。

On premises

1. 对于 On premises (本地)，我们建议您保留 Auto-failover (自动失效转移) 为启用状态。有关更多信息，请参阅使用多可用区[最大限度地缩短 ElastiCache \(RedisOSS\) 中的停机时间](#)
2. 要完成集群创建，请按照[使用 Outposts](#) 中的步骤操作。

一旦您的集群状态变为可用，您就可以向 Amazon 授予 EC2 访问权限、连接集群并开始使用它。有关更多信息，请参阅[第 3 步。授权访问集群](#) 和 [第 4 步。Connect 连接到集群的节点](#)。

Important

您的集群变为可用状态后，您便需要为集群处于活动状态的每个小时或分钟支付费用（即使您并未主动使用集群）。要停止此集群产生的费用，您必须将其删除。请参阅[删除中的集群 ElastiCache](#)。

创建 Valkey (已禁用集群模式) 集群 (AWS CLI)

Example

以下 CLI 代码创建了一个没有副本的 Valkey (已禁用集群模式) 缓存集群。

对于 Linux、macOS 或 Unix：

```
aws elasticache create-cache-cluster \  
--cache-cluster-id my-cluster \  
--cache-node-type cache.r4.large \  
--engine valkey \  
--num-cache-nodes 1 \  
--snapshot-arns arn:aws:s3:::my_bucket/snapshot.rdb
```

对于 Windows：

```
aws elasticache create-cache-cluster ^  
--cache-cluster-id my-cluster ^  
--cache-node-type cache.r4.large ^  
--engine valkey ^
```

```
--num-cache-nodes 1 ^  
--snapshot-arns arn:aws:s3:::my_bucket/snapshot.rdb
```

要在启用集群模式的情况下工作，请参阅以下主题：

- 要使用控制台，请参阅[创建 Valkey 或 RedisOSS \(已启用集群模式\) 集群 \(控制台\)](#)。
- 要使用 AWS CLI，请参阅[创建 Valkey 或 RedisOSS \(已启用集群模式\) 集群 \(AWS CLI\)](#)。

第 3 步。授权访问集群

本节假设您熟悉启动和连接 Amazon EC2 实例。有关更多信息，请参阅 [Amazon EC2 入门指南](#)。

所有 ElastiCache 集群均设计为可从 Amazon EC2 实例进行访问。最常见的情况是从同一个亚马逊虚拟私有云 (Amazon VPC) 中的亚马逊 EC2 实例访问 ElastiCache 集群，本练习就是这种情况。

原定设置情况下，对您的集群的网络访问仅限于用于创建集群的账户。必须先授权该 EC2 实例访问集群，然后才能从 EC2 实例连接到集群。

最常见的用例是部署在 EC2 实例上的应用程序需要连接到同一个集群 VPC。在同一个 EC2 实例和集群之间管理访问权限的最简单方法 VPC 是执行以下操作：

1. 为您的集群创建 VPC 安全组。此安全组可用于限制对集群实例的访问权限。例如，您可以为此安全组创建自定义规则，允许使用您在创建集群时分配给集群的端口和用于 TCP 访问集群的 IP 地址进行访问。

Valkey 或 Redis OSS 集群和复制组的默认端口为。6379

Important

Amazon ElastiCache 安全组仅适用于未在 Amazon Virtual Private Cloud 环境中运行的集群 (VPC)。如果您正在 Amazon Virtual Private Cloud 中运行，安全组将在控制台导航窗格中将不可用。

如果您在 Amazon 中运行 ElastiCache 节点 VPC，则可以使用不同于安全组的 Amazon VPC 安全组来控制对集群的访问权限。ElastiCache 有关在 Amazon ElastiCache 中使用的更多信息 VPC，请参阅 [Amazon VPCs 与 ElastiCache 安全](#)

2. 为您的 EC2 实例 (Web 和应用程序服务器) 创建 VPC 安全组。如果需要，此安全组可以允许通过的路由表从 Internet 访问 EC2 实例。VPC 例如，您可以在此安全组上设置规则，允许 TCP 通过端口 22 访问 EC2 实例。
3. 在集群的安全组中创建自定义规则，允许来自您为 EC2 实例创建的安全组的连接。这将允许安全组的任何成员均可访问集群。

Note

如果您计划使用 [Local Zones](#)，请确保已将其启用。当您在该本地区域中创建子网组时，您的 VPC 子网将扩展到该本地区域，并且 VPC 会将该子网视为任何其他可用区域中的任何子网。所有相关网关和路由表都将自动调整。

在安全组中创建允许来自其他 VPC 安全组的连接的规则

1. 登录 AWS 管理控制台并在 <https://console.aws.amazon.com/vpc> 上打开亚马逊 VPC 控制台。
2. 在导航窗格中，选择安全组。
3. 选择或创建一个要用于集群实例的安全组。在入站规则下，选择编辑入站规则，然后选择添加规则。此安全组将允许访问其他安全组的成员。
4. 从类型中选择自定义 TCP 规则。
 - a. 对于 Port Range，指定在创建集群时使用的端口。

Valkey 或 Redis OSS 集群和复制组的默认端口为 6379

- b. 在 Source 框中，开始键入安全组的 ID。从列表中选择您将用于 Amazon EC2 实例的安全组。
5. 完成后选择 Save。

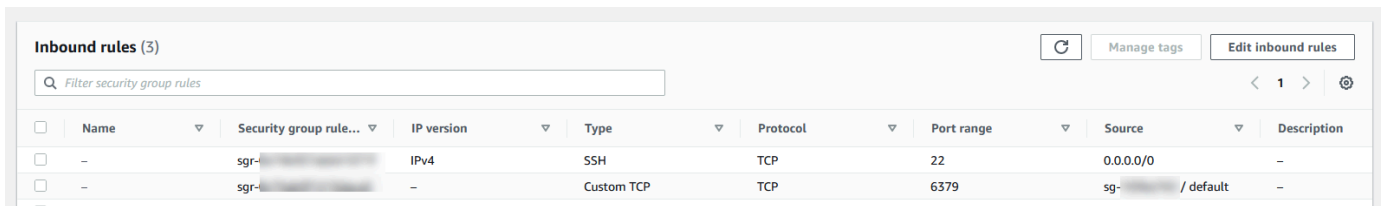

启用访问后，您现在就可以连接到节点，如下一部分中所述。

有关从其他 Amazon VPC、不同 AWS 地区甚至企业网络访问您的 ElastiCache 集群的信息，请参阅以下内容：

- [访问亚马逊 ElastiCache 缓存的访问模式 VPC](#)
- [从外部访问 ElastiCache 资源 AWS](#)

第 4 步。Connect 连接到集群的节点

在继续之前，请完成[第 3 步。授权访问集群](#)。

本节假设您已经创建了一个 Amazon EC2 实例并且可以连接到该实例。有关如何执行此操作的说明，请参阅《[Amazon EC2 入门指南](#)》。

只有在您授权后，Amazon EC2 实例才能连接到集群节点。

查找您的节点端点

当您的集群处于可用状态并且您已获得访问权限时，您可以登录 Amazon EC2 实例并连接到该集群。为此，您必须先确定端点。

查找 Valkey (已禁用集群模式) 集群的终端节点 (控制台)

如果 Valkey (已禁用集群模式) 集群只有一个节点，则该节点的终端节点用于读取和写入。如果该集群具有多个节点，则有三种类型的端点，即主端点、读取器端点和节点端点。

主终端节点是一个始终解析为集群中主节点的 DNS 名称。主端点不受集群更改的影响，如将只读副本提升为主角色。对于写入活动，我们建议您的应用程序连接到主端点。

读取器终端节点将在 ElastiCache 集群中的所有只读副本之间均匀分配到该终端节点的传入连接。应用程序何时创建连接或应用程序如何 (重复) 使用连接等附加因素将决定流量分配。读取器端点会在添加或删除副本时实时跟踪集群更改。您可以将 ElastiCache 集群的多个只读副本放在不同的 AWS 可用区 (AZ) 中，以确保读取器终端节点的高可用性。

Note

读取器端点不是负载均衡器。该 DNS 记录将以循环方式解析为其中一个副本节点的 IP 地址。

对于读取活动，应用程序还可以连接到集群中的任何节点。与主端点不同，节点端点会解析为特定端点。如果您在您的集群中进行更改 (例如添加或删除副本)，则必须在您的应用程序中更新节点端点。

查找 Valkey (已禁用集群模式) 集群的终端节点

1. 登录 AWS Management Console 并打开 ElastiCache 控制台，网址为 <https://console.aws.amazon.com/elasticache/>。
2. 在导航窗格中，选择 Valkey 缓存或 Redis OSS 缓存。

集群屏幕将显示一个列表，其中包括所有现有的 Valkey 或 Redis OSS 无服务器缓存、Valkey (已禁用集群模式) 和 Valkey (已启用集群模式) 集群。选择在 [创建 Valkey \(已禁用集群模式\) 集群 \(控制台\)](#) 部分中创建的集群。

3. 要查找集群的主端点和/或读取器端点，请选中集群的名称 (不是单选按钮)。

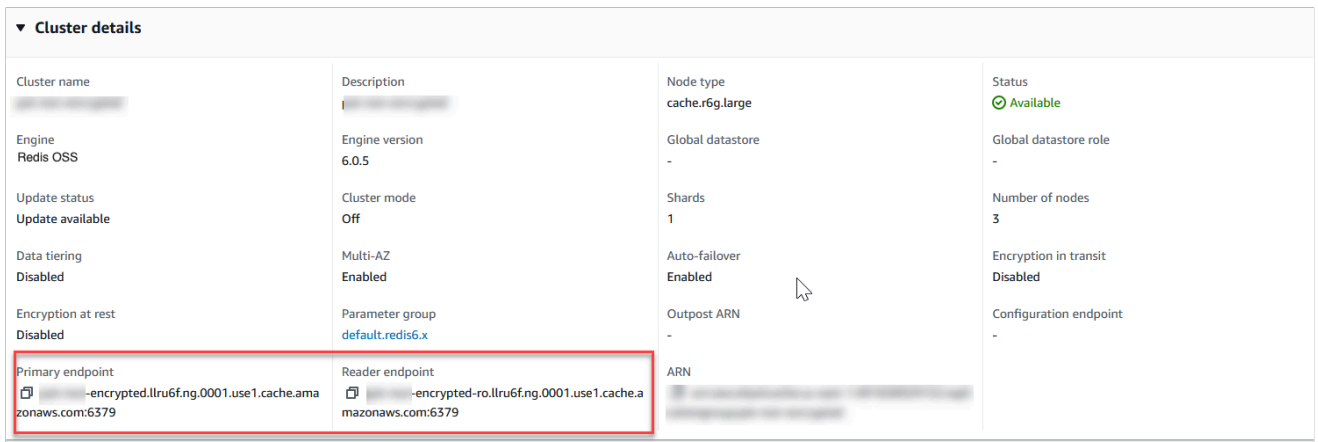

Valkey (已禁用集群模式) 集群的主终端节点和读取器终端节点

如果该集群只有一个节点，则没有主端点，您可以继续下一步。

4. 如果 Valkey (已禁用集群模式) 集群具有副本节点，则可以通过选择集群的名称然后选择“节点”选项卡来找到集群的副本节点终端节点。

此时会显示节点屏幕，其中列出了集群中的每个节点 (主节点和副本节点) 及其端点。

<input type="checkbox"/>	Node Name	Status	Current Role	Port	Endpoint
<input type="checkbox"/>	test-no-001	available	primary	6379	test-no-001-encrypted.llru6f.ng.0001.use1.cache.amazonaws.com:6379
<input type="checkbox"/>	test-no-002	available	replica	6379	test-no-002-encrypted.llru6f.ng.0001.use1.cache.amazonaws.com:6379
<input type="checkbox"/>	test-no-003	available	replica	6379	test-no-003-encrypted.llru6f.ng.0001.use1.cache.amazonaws.com:6379

Valkey (已禁用集群模式) 集群的节点终端节点

5. 将端点复制到剪贴板：
 - a. 逐一找到要复制的端点。

- b. 直接选择端点前面的复制图标。

端点现已复制到剪贴板。有关使用端点连接到节点的信息，请参阅 [连接到节点](#)。

Valkey (已禁用集群模式) 主终端节点如下所示。根据是否已启用传输中加密而有所不同。

未启用传输中加密

```
clusterName.xxxxxx.nodeId.regionAndAz.cache.amazonaws.com:port
```

```
redis-01.7abc2d.0001.usw2.cache.amazonaws.com:6379
```

已启用传输中加密

```
master.clusterName.xxxxxx.regionAndAz.cache.amazonaws.com:port
```

```
master.ncit.ameaqx.use1.cache.amazonaws.com:6379
```

为进一步了解如何查找您的端点，请参阅您正在运行的引擎和集群类型的相关主题。

- [在中查找连接端点 ElastiCache](#)
- [查找 Valkey 或 RedisOSS \(已启用集群模式\) 集群的终端节点 \(控制台\)](#) – 您需要集群的配置端点。
- [查找端点 \(AWS CLI\)](#)
- [查找端点 \(ElastiCache API\)](#)

连接到 Valkey 或 Redis OSS 集群或复制组 (Linux)

现在您已经有了所需的终端节点，可以登录EC2实例并连接到集群或复制组。在以下示例中，您将使用 valkey-cli 实用程序连接到集群。最新版本的 valkey-cli 还支持SSL/TLS用于连接启用加密/身份验证的集群。

以下示例使用运行亚马逊 Linux 和亚马逊 Linux 2 的亚马逊EC2实例。有关使用其他 Linux 发行版安装和编译 valkey-cli 的详细信息，请参阅您的特定操作系统的文档。

Note

此过程包括使用 `valkey-cli` 实用程序测试连接，仅供计划外使用。有关支持的 Valkey 和 Redis OSS 客户端的列表，请参阅 [Val key](#) 文档。有关与 with AWS SDKs 一起使用的示例 ElastiCache，请参见[教程：Python 入门和 ElastiCache](#)。

连接到已禁用集群模式的未加密的集群

1. 运行以下命令连接到集群并替换 `primary-endpoint` 以及 `port number` 包含您的集群的终端节点和您的端口号。（Valkey 或 Redis 的默认端口OSS为 6379。）

```
src/valkey-cli -h primary-endpoint -p port number
```

Valkey 或 Redis OSS 命令提示符中的结果与以下内容类似：

```
primary-endpoint:port number
```

2. 你现在可以运行 Valkey 或 Redis 命令了OSS。

```
set x Hello
OK

get x
"Hello"
```

连接到已启用集群模式的未加密集群

1. 运行以下命令连接到集群并替换 `configuration-endpoint` 以及 `port number` 包含您的集群的终端节点和您的端口号。（Valkey 或 Redis 的默认端口OSS为 6379。）

```
src/valkey-cli -h configuration-endpoint -c -p port number
```

Note

在前面的命令中，选项-c 启用集群模式跟随-[ASK和-MOVED 重定向](#)。

Valkey 或 Redis OSS 命令提示符中的结果与以下内容类似：

```
configuration-endpoint:port number
```

2. 你现在可以运行 Valkey 或 Redis 命令了OSS。请注意，重新导向发生是因为您使用 -c 选项启用了它。如果未启用重定向，则该命令将返回MOVED错误。有关MOVED错误的更多信息，请参阅[Redis OSS 集群规范](#)。

```
set x Hi
-> Redirected to slot [16287] located at 172.31.28.122:6379
OK
set y Hello
OK
get y
"Hello"
set z Bye
-> Redirected to slot [8157] located at 172.31.9.201:6379
OK
get z
"Bye"
get x
-> Redirected to slot [16287] located at 172.31.28.122:6379
"Hi"
```

连接到启用加密/身份验证的集群

默认情况下，valkey-cli 在连接到 Valkey 或 Redis 时使用未加密的TCP连接。OSS该选项TLS在编译 valkey-cli 时BUILD_TLS=yes启用SSL/，如上一节所示。[下载并设置命令行访问权限](#)启用AUTH是可选的。但是，您必须启用传输中加密才能启用AUTH。有关 ElastiCache 加密和身份验证的更多详细信息，请参阅[ElastiCache 传输中加密 \(\) TLS](#)。

Note

您可以将该选项--tls与 valkey-cli 配合使用，以连接到启用集群模式和禁用的加密集群。如果集群设置了AUTH令牌，则可以使用该选项-a提供AUTH密码。

在以下示例中，请务必更换 *cluster-endpoint* 以及 *port number* 包含您的集群的终端节点和您的端口号。（Valkey 或 Redis 的默认端口 OSS 为 6379。）

连接到已禁用集群模式的加密群集

以下示例连接到已启用加密和身份验证的集群：

```
src/valkey-cli -h cluster-endpoint --tls -a your-password -p port number
```

以下示例连接到仅启用加密的集群：

```
src/valkey-cli -h cluster-endpoint --tls -p port number
```

连接到已启用集群模式的加密群集

以下示例连接到已启用加密和身份验证的集群：

```
src/valkey-cli -c -h cluster-endpoint --tls -a your-password -p port number
```

以下示例连接到仅启用加密的集群：

```
src/valkey-cli -c -h cluster-endpoint --tls -p port number
```

连接到集群后，您可以运行 Valkey 或 Redis OSS 命令，如前面的未加密集群示例所示。

valkey-cli 替代方案

如果集群未启用集群模式，并且您需要连接到集群进行简短测试，但无需完成 valkey-cli 编译，则可以使用 telnet 或 openssl。在以下示例命令中，请务必替换 *cluster-endpoint* 以及 *port number* 包含您的集群的终端节点和您的端口号。（Valkey 或 Redis 的默认端口 OSS 为 6379。）

以下示例连接到已启用加密和/或身份验证且已禁用集群模式的集群：

```
openssl s_client -connect cluster-endpoint:port number
```

如果集群已设置密码，请先连接到集群。连接后，使用以下命令对集群进行身份验证，然后按 Enter 键。在以下示例中，替换 *your-password* 使用您的集群的密码。

```
Auth your-password
```

以下示例连接到未启用加密或身份验证的已禁用集群模式的集群：

```
telnet cluster-endpoint port number
```

连接到 Valkey 或 Redis OSS 集群或复制组 (Windows)

要使用 Valkey 或 Redis 从 EC2 Windows 实例连接到 Valkey CLI 或 Redis OSS 集群 OSSCLI，你必须下载 val key-cli 软件包并使用 valkey-cli.exe 从 Windows 实例连接到 Valkey 或 Redis 集群。OSS EC2

在以下示例中，您将使用 valkey-cli 实用程序连接到未启用加密且运行 Valkey 或 Redis 的集群。OSS 有关 Valkey 或 Redis OSS 以及可用命令的更多信息，请参阅 [Valkey 网站上的 Valkey 和 Redis OSS 命令](#)。

使用 valkey-cli 连接到未启用加密的 Valkey 或 Redis OSS 集群

1. 使用您选择的连接实用程序连接到您的 Amazon EC2 实例。有关如何连接亚马逊EC2实例的说明，请参阅《[亚马逊EC2入门指南](#)》。
2. 将链接复制并粘贴到互联网浏览器<https://github.com/microsoftarchive/redis/releases/download/win-3.0.504/Redis-x64-3.0.504.zip>中，从可用版本中下载 Valkey 客户端的 zip 文件，网址为 GitHub <https://github.com/microsoftarchive/redis/releases/tag/win-3.0.504>

将 zip 文件提取到您指定的文件夹/路径。

打开命令提示符并切换到 Valkey 目录并运行命令 `c:\Valkey>valkey-cli -h Redis_Cluster_Endpoint -p 6379`。

例如：

```
c:\Valkey>valkey-cli -h cmd.xxxxxxx.ng.0001.usw2.cache.amazonaws.com -p 6379
```

3. 运行 Valkey 或 Redis OSS 命令。

现在，您已连接到集群，可以运行如下所示的 Valkey 或 Redis OSS 命令。

```
set a "hello"           // Set key "a" with a string value and no expiration
OK
get a                   // Get value for key "a"
"hello"
get b                   // Get value for key "b" results in miss
(nil)
set b "Good-bye" EX 5  // Set key "b" with a string value and a 5 second expiration
"Good-bye"
```

```
get b // Get value for key "b"
"Good-bye"

// wait >= 5 seconds

get b
(nil) // key has expired, nothing returned
quit // Exit from valkey-cli
```

接下来该做什么？

现在您已经尝试了“入门”练习，可以浏览以下各节以了解有关可用工具 ElastiCache 的更多信息：

- [入门 AWS](#)
- [用于 Amazon Web Services 的工具](#)
- [AWS 命令行界面](#)
- [亚马逊 ElastiCache API 参考资料](#)

完成入门练习后，您可以阅读以下章节以了解有关 ElastiCache 管理的更多信息：

- [选择节点大小](#)

您希望缓存足够大以容纳要进行缓存的所有数据。同时，您不希望为所需缓存之外的缓存付费。使用本主题可帮助您选择最佳节点大小。

- [ElastiCache 最佳实践和缓存策略](#)

确定并解决会影响集群效率的问题。

设计你自己的 ElastiCache (RedisOSS) 集群

以下是设计自己的 ElastiCache (RedisOSS) 集群时必须执行的一次性操作。

有关设置的更多信息，ElastiCache 请参阅[正在设置 ElastiCache](#)。

主题

- [步骤 1：创建子网组](#)
- [步骤 2：创建集群](#)
- [步骤 3：授予对集群的访问权限](#)
- [步骤 4：连接到集群节点](#)

步骤 1：创建子网组

在您创建集群之前，请先创建子网组。缓存子网组是您可能要在中为缓存集群指定的子网集合。VPC 在中启动缓存集群时VPC，您需要选择一个缓存子网组。然后 ElastiCache 使用该缓存子网组将该子网内的 IP 地址分配给群集中的每个缓存节点。

当您创建新的子网组时，请记住可用 IP 地址的数量。如果子网拥有的空闲 IP 地址寥寥无几，则您还可以向集群中添加的节点数可能会受限制。要解决此问题，您可以对某一子网组分配一个或多个子网，这样集群的可用区中便会有充足数量的 IP 地址。之后，便可向您的集群中添加更多节点。

以下过程演示如何创建名为 mysubnetgroup 的子网组（控制台）和 AWS CLI。

创建子网组（控制台）

以下过程介绍如何创建子网组（控制台）。

创建子网组（控制台）

1. 登录到 AWS 管理控制台，然后在上打开 ElastiCache 控制台<https://console.aws.amazon.com/elasticache/>。
2. 在导航列表中，选择 Subnet Groups。
3. 选择 Create Subnet Group。
4. 在 Create Subnet Group（创建子网组）向导中，执行以下操作。根据需要完成所有设置后，选择 Yes, Create。
 - a. 在 Name 框中，为子网组键入名称。
 - b. 在 Description 框中，为子网组键入描述。
 - c. 在 VPCID 框中，选择您创建VPC的 Amazon。
 - d. 在 Availability Zone（可用区）和 Subnet ID（子网 ID）列表中，选择可用区或 [Local Zone（本地区域）](#) 和您的私有子网 ID，然后选择 Add（添加）。

Subnet group settings

A subnet group is a collection of subnets (typically private). Designate a subnet group for your clusters running in an Amazon Virtual Private Cloud (VPC) environment.

Name

The name is required, can have up to 255 characters, and must begin with a letter. It should not end with a hyphen or contain two consecutive hyphens. Valid characters: A-Z, a-z, 0-9, and - (hyphen).

Description - optional

VPC ID
 The identifier for the VPC environment where your cluster is to run.
 [Create VPC](#)

For Multi-AZ high availability mode, choose IDs for at least two subnets from two Availability Zones in the table below.

Selected subnets (6) [Manage](#)

Availability Zone ▲	Subnet ID ▼	Outpost ID ▼	CIDR block ▼
us-east-1a	subnet- <input type="text"/>		172.31.16.0/20
us-east-1b	subnet- <input type="text"/>		172.31.32.0/20
us-east-1c	subnet- <input type="text"/>		172.31.0.0/20
us-east-1d	subnet- <input type="text"/>		172.31.80.0/20

5. 在出现的确认信息中，选择 Close。

您的新子网组显示在 ElastiCache 控制台的子网组列表中。您可以在窗口底部选择子网组以查看详细信息，例如与此组关联的所有子网。

创建子网组 (AWS CLI)

在命令提示符处，使用命令 `create-cache-subnet-group` 创建子网组。

对于 Linux、macOS 或 Unix：

```
aws elasticache create-cache-subnet-group \
  --cache-subnet-group-name mysubnetgroup \
  --cache-subnet-group-description "Testing" \
  --subnet-ids subnet-53df9c3a
```

对于 Windows :

```
aws elasticache create-cache-subnet-group ^
  --cache-subnet-group-name mysubnetgroup ^
  --cache-subnet-group-description "Testing" ^
  --subnet-ids subnet-53df9c3a
```

该命令应该生成类似于下述信息的输出 :

```
{
  "CacheSubnetGroup": {
    "VpcId": "vpc-37c3cd17",
    "CacheSubnetGroupDescription": "Testing",
    "Subnets": [
      {
        "SubnetIdentifier": "subnet-53df9c3a",
        "SubnetAvailabilityZone": {
          "Name": "us-west-2a"
        }
      }
    ],
    "CacheSubnetGroupName": "mysubnetgroup"
  }
}
```

有关更多信息，请参阅 AWS CLI 主题 [create-cache-subnet-group](#).

步骤 2：创建集群

在创建用于生产使用的集群之前，您显然需要考虑如何配置集群以满足您的业务需求。这些问题在 [在中准备集群 ElastiCache](#) 部分中解决。就本入门练习而言，您将创建一个禁用集群模式的集群，并且您可以在其适用时接受默认配置值。

您所创建的集群将是活动的，不会在沙盒中运行。在您删除实例之前，您需要为其支付标准 ElastiCache 使用费。如果您一鼓作气完成此处描述的练习并在使用完毕后删除集群，则产生的全部费用将非常少（通常不到一美元）。有关 ElastiCache 使用费率的更多信息，请参阅 [Amazon ElastiCache](#)。

您的集群将在基于 Amazon VPC 服务的虚拟私有云 (VPC) 中启动。

创建 Redis OSS (已禁用集群模式) 集群 (控制台)

使用控制台创建 Redis OSS (已禁用集群模式) 集群 ElastiCache

1. 登录 AWS Management Console 并打开 Amazon ElastiCache 控制台，网址为 <https://console.aws.amazon.com/elasticache/>。
2. 从右上角的列表中，选择要在其中启动此集群的 AWS 区域。
3. 从导航窗格中，选择 Get started (入门)。
4. 选择“创建”，VPC 然后按照 [创建虚拟私有云 \(VPC\)](#) 中概述的步骤进行操作。
5. 在 ElastiCache 控制面板页面上，选择 Valkey 缓存或 Redis OSS 缓存。在本练习中，我们将选择 Redis OSS 缓存，然后选择创建 Redis OSS 缓存。
6. 在 Cluster settings (集群设置) 下，执行以下操作：
 - a. 选择 Configure and create a new cluster (配置和创建新集群)。
 - b. 对于 Cluster mode (集群模式)，选择 Disabled (已禁用)。
 - c. 对于 Cluster info (集群信息)，为 Name (名称) 输入一个值。
 - d. (可选) 为 Description (描述) 输入一个值。
7. 在 Location (位置) 下：

AWS Cloud

1. 对于 AWS Cloud，我们建议您接受 Multi-AZ (多可用区) 和 Auto-failover (自动失效转移) 的默认设置。有关更多信息，请参阅使用 [多可用区最大限度地缩短 ElastiCache \(RedisOSS\) 中的停机时间](#)。
2. 在 Cluster settings (集群设置) 下
 - a. 对于 Engine version (引擎版本)，选择一个可用的引擎版本。
 - b. 对于 Port (端口)，使用默认端口 6379。如果您出于某个原因需要使用其他端口，请输入相应的端口号。
 - c. 对于参数组，选择一个参数组或创建一个新参数组。参数组控制集群的运行参数。有关参数组的更多信息，请参阅 [Valkey 和 Redis 参数 OSS](#) 和 [创建 ElastiCache 参数组](#)。

Note

当您选择要设置引擎配置值的参数组时，该参数组将应用于全局数据存储中的所有集群。在 Parameter Groups (参数组) 页面上，是/否 Global (全局) 属性指示参数组是否属于全局数据存储。

- d. 对于 Node type (节点类型) ，请选择向下箭头 ()。在 Change node type (更改节点类型) 对话框中，为所需节点类型选择 Instance family (实例系列) 值。接着选择要用于此集群的节点类型，然后选择保存。

有关更多信息，请参阅 [选择节点大小](#)。

如果您选择 r6gd 节点类型，则系统会自动启用数据分层。有关更多信息，请参阅 [数据分层 ElastiCache](#)。

- e. 对于 Number of replicas (副本数) ，选择所需的只读副本数。如果您启用多可用区，则该数字必须介于 1-5 之间。

3. 在 Connectivity (连接) 下

- a. 对于 Network type (网络类型) ，选择此集群将支持的 IP 版本。
- b. 对于子网组，请选择要应用于此集群的子网。ElastiCache 使用该子网组选择子网和该子网内的 IP 地址以与您的节点关联。ElastiCache 群集需要一个双堆栈子网IPv4并分配给它们IPv6的地址才能在双堆栈模式下运行，并且需要一个IPv6仅限子网才能以-only模式运行。IPv6

创建新的子网组时，请输入其所属的 VPCID。

有关更多信息，请参阅：

- [在中选择网络类型 ElastiCache](#)。
- [在您的中创建子网VPC](#)。

如果您是 [将本地区域与 ElastiCache](#) ，则必须创建或选择位于本地区域中的子网。

有关更多信息，请参阅 [子网和子网组](#)。

4. 对于 Availability zone placements (可用区位置) ，您有两种选择：

- 无偏好 — ElastiCache 选择可用区。
- Specify availability zones (指定可用区) – 您为各集群指定可用区。

如果您选择指定可用区，则需从列表中为各分片中的每个集群选择可用区。

有关更多信息，请参阅 [为以下对象选择区域和可用区 ElastiCache](#)。

5. 选择 Next (下一步)
 6. 在 “高级 Redis 设置” OSS 下
 - 对于 Security (安全) :
 - i. 要加密您的数据，您有以下选项：
 - Encryption at rest (静态加密) – 对磁盘上存储的数据启用加密。有关更多信息，请参阅[静态加密](#)。
-  **Note**

您可以选择提供不同的加密密钥，方法是选择“客户托管 AWS KMS 密钥”并选择密钥。有关更多信息，请参阅[使用中的客户托管密钥 AWS KMS](#)。
- Encryption in-transit (传输中加密) – 对传输中数据启用加密。有关更多信息，请参阅[传输中加密](#)。对于 Redis OSS 引擎版本 6.0 及更高版本，如果您启用传输中加密，系统将提示您指定以下访问控制选项之一：
 - No Access Control (无访问控制) – 此选项为默认设置。这表示对用户访问集群的权限没有任何限制。
 - User Group Access Control List (用户组访问控制列表) – 选择具有集群访问权限的已定义用户组。有关更多信息，请参阅[使用控制台管理用户组和 CLI](#)。
 - AUTH 默认用户 — Valkey 和 Redis OSS 服务器的身份验证机制。有关更多信息，请参阅[AUTH](#)。
 - AUTH — Redis OSS 服务器的身份验证机制。有关更多信息，请参阅[AUTH](#)。

Note

对于 3.2.6 及以后的 Redis OSS 版本（不包括版本 3.2.10），Redis OSS AUTH 是唯一的选择。

- ii. 对于安全组，选择要用于该集群的安全组。安全组充当防火墙来控制对集群的网络访问。您可以为自己使用默认安全组，VPC也可以创建一个新的安全组。

有关安全组的更多信息，请参阅 Amazon VPC 用户指南VPC中的[适用于您的安全组](#)。

7. 如果需要定期计划自动备份，请选择启用自动备份，然后输入每个自动备份在被自动删除前保留的天数。如果您不希望定期计划自动备份，请清除 Enable automatic backups 复选框。不论是哪种情况，您始终可以选择创建手动备份。

有关备份和还原的更多信息，请参阅[快照和还原](#)。

8. （可选）指定维护时段。维护时段是指每周为集群 ElastiCache安排系统维护的时间，通常为一小时。您可以 ElastiCache允许选择维护时段的日期和时间（无偏好），也可以自己选择日期、时间和持续时间（指定维护时段）。如果您在列表中选择 Specify maintenance window，则为您的维护时段选择 Start day、Start time 和 Duration（以小时为单位）。所有时间都是UCT时间。

有关更多信息，请参阅 [管理 ElastiCache 集群维护](#)。

9. （可选）对于 Logs（日志）：
 - 在日志格式下，选择文本或JSON。
 - 在目标类型下，选择CloudWatch 日志或 Kinesis Fire hose。
 - 在“日志目标”下，选择“新建”并输入您的 CloudWatch 日志日志组名称或 Firehose 直播名称，或者选择“选择现有”，然后选择您的 CloudWatch 日志日志组名称或 Firehose 直播名称，
10. 对于标签，为了帮助您管理集群和其他 ElastiCache 资源，您可以以标签的形式为每个资源分配自己的元数据。有关更多信息，请参阅 [标记您的资源 ElastiCache](#)。
11. 选择 Next（下一步）。
12. 查看您的所有输入和选择，然后进行任意所需的更正。当您准备好后，选择 Create（创建）。

On premises

1. 对于 On premises (本地)，我们建议您保留 Auto-failover (自动失效转移) 为启用状态。有关更多信息，请参阅使用多可用区[最大限度地缩短 ElastiCache \(RedisOSS\) 中的停机时间](#)
2. 要完成集群创建，请按照[使用 Outposts](#) 中的步骤操作。

一旦您的集群状态变为可用，您就可以向 Amazon 授予 EC2 访问权限、连接集群并开始使用它。有关更多信息，请参阅[第 3 步。授权访问集群](#) 和 [第 4 步。Connect 连接到集群的节点](#)。

Important

您的集群变为可用状态后，您便需要为集群处于活动状态的每个小时或分钟支付费用（即使您并未主动使用集群）。要停止此集群产生的费用，您必须将其删除。请参阅[删除中的集群 ElastiCache](#)。

创建 Redis OSS (已禁用集群模式) 集群 (AWS CLI)

Example

以下 CLI 代码创建了一个没有副本的 RedisOSS (已禁用集群模式) 缓存集群。

对于 Linux、macOS 或 Unix：

```
aws elasticache create-cache-cluster \  
--cache-cluster-id my-cluster \  
--cache-node-type cache.r4.large \  
--engine redis \  
--num-cache-nodes 1 \  
--snapshot-arns arn:aws:s3:::my_bucket/snapshot.rdb
```

对于 Windows：

```
aws elasticache create-cache-cluster ^  
--cache-cluster-id my-cluster ^  
--cache-node-type cache.r4.large ^  
--engine redis ^
```

```
--num-cache-nodes 1 ^  
--snapshot-arns arn:aws:s3:::my_bucket/snapshot.rdb
```

要在启用集群模式的情况下工作，请参阅以下主题：

- 要使用控制台，请参阅[创建 Valkey 或 RedisOSS \(已启用集群模式\) 集群 \(控制台\)](#)。
- 要使用 AWS CLI，请参阅[创建 Valkey 或 RedisOSS \(已启用集群模式\) 集群 \(AWS CLI\)](#)。

步骤 3：授予对集群的访问权限

本节假设您熟悉启动和连接 Amazon EC2 实例。有关更多信息，请参阅 [Amazon EC2 入门指南](#)。

所有 ElastiCache 集群均设计为可从 Amazon EC2 实例进行访问。最常见的情况是从同一个亚马逊虚拟私有云 (Amazon VPC) 中的亚马逊 EC2 实例访问 ElastiCache 集群，本练习就是这种情况。

原定设置情况下，对您的集群的网络访问仅限于用于创建集群的账户。必须先授权该 EC2 实例访问集群，然后才能从 EC2 实例连接到集群。所需的步骤取决于您是将集群启动到 EC2-VPC 还是 EC2-Classic。

最常见的用例是部署在 EC2 实例上的应用程序需要连接到同一个集群 VPC。在同一个 EC2 实例和集群之间管理访问权限的最简单方法 VPC 是执行以下操作：

1. 为您的集群创建 VPC 安全组。此安全组可用于限制对集群实例的访问权限。例如，您可以为此安全组创建自定义规则，允许使用您在创建集群时分配给集群的端口和用于 TCP 访问集群的 IP 地址进行访问。

Redis OSS 集群和复制组的默认端口为 6379。

Important

Amazon ElastiCache 安全组仅适用于未在 Amazon Virtual Private Cloud 环境中运行的集群 (VPC)。如果您正在 Amazon Virtual Private Cloud 中运行，安全组将在控制台导航窗格中将不可用。

如果您在 Amazon 中运行 ElastiCache 节点 VPC，则可以使用不同于安全组的 Amazon VPC 安全组来控制对集群的 ElastiCache 访问。有关在 Amazon ElastiCache 中使用的更多信息 VPC，请参阅 [Amazon VPCs 与 ElastiCache 安全](#)

2. 为您的 EC2 实例 (Web 和应用程序服务器) 创建 VPC 安全组。如果需要，此安全组可以允许通过路由表从 Internet 访问 EC2 实例。VPC 例如，您可以在此安全组上设置规则，允许 TCP 通过端口 22 访问 EC2 实例。
3. 在集群的安全组中创建自定义规则，允许来自您为 EC2 实例创建的安全组的连接。这将允许安全组的任何成员均可访问集群。

Note

如果您打算使用[将本地区域与 ElastiCache](#)，请确保已启用它们。当您在该本地区域中创建子网组时，您的VPC子网将扩展到该本地区域，并且VPC会将该子网视为任何其他可用区域中的任何子网。所有相关网关和路由表都将自动调整。

在安全组中创建允许来自其他VPC安全组的连接的规则

1. 登录 AWS 管理控制台并在 <https://console.aws.amazon.com/vpc> 上打开亚马逊VPC控制台。
2. 在导航窗格中，选择安全组。
3. 选择或创建一个要用于集群实例的安全组。在入站规则下，选择编辑入站规则，然后选择添加规则。此安全组将允许访问其他安全组的成员。
4. 从“类型”中选择“自定义TCP规则”。
 - a. 对于 Port Range，指定在创建集群时使用的端口。

Redis OSS 集群和复制组的默认端口为6379。

- b. 在 Source 框中，开始键入安全组的 ID。从列表中选择您将用于 Amazon EC2 实例的安全组。
5. 完成后选择 Save。

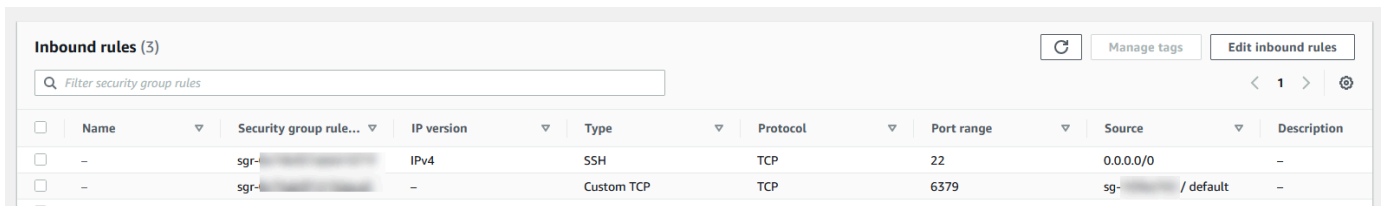

<input type="checkbox"/>	Name	Security group rule...	IP version	Type	Protocol	Port range	Source	Description
<input type="checkbox"/>	-	sgr-...	IPv4	SSH	TCP	22	0.0.0.0/0	-
<input type="checkbox"/>	-	sgr-...	-	Custom TCP	TCP	6379	sg-... / default	-

启用访问后，您现在就可以连接到节点，如下一部分中所述。

有关从其他 Amazon VPC、不同 AWS 地区甚至企业网络访问您的ElastiCache 集群的信息，请参阅以下内容：

- [访问亚马逊 ElastiCache 缓存的访问模式 VPC](#)
- [从外部访问 ElastiCache 资源 AWS](#)

步骤 4：连接到集群节点

在继续之前，请完成[步骤 3：授予对集群的访问权限](#)。

本节假设您已经创建了一个 Amazon EC2 实例并且可以连接到该实例。有关如何执行此操作的说明，请参阅《[Amazon EC2 入门指南](#)》。

只有在您授权后，Amazon EC2 实例才能连接到集群节点。

查找您的节点端点

当您的集群处于可用状态并且您已获得访问权限时，您可以登录 Amazon EC2 实例并连接到该集群。为此，您必须先确定端点。

查找 Valkey 或 RedisOSS (已禁用集群模式) 集群的终端节点 (控制台)

如果 RedisOSS (已禁用集群模式) 集群只有一个节点，则该节点的终端节点用于读取和写入。如果该集群具有多个节点，则有三种类型的端点，即主端点、读取器端点和节点端点。

主终端节点是一个始终解析为集群中主节点的 DNS 名称。主端点不受集群更改的影响，如将只读副本提升为主角色。对于写入活动，我们建议您的应用程序连接到主端点。

读取器终端节点将在 ElastiCache (RedisOSS) 集群中的所有只读副本之间均匀分配到该终端节点的传入连接。应用程序何时创建连接或应用程序如何 (重复) 使用连接等附加因素将决定流量分配。读取器端点会在添加或删除副本时实时跟踪集群更改。您可以将 ElastiCache (RedisOSS) 集群的多个只读副本放在不同的 AWS 可用区 (AZ) 中，以确保读取器终端节点的高可用性。

Note

读取器端点不是负载均衡器。该 DNS 记录将以循环方式解析为其中一个副本节点的 IP 地址。

对于读取活动，应用程序还可以连接到集群中的任何节点。与主端点不同，节点端点会解析为特定端点。如果您在您的集群中进行更改 (例如添加或删除副本)，则必须在您的应用程序中更新节点端点。

查找 Redis OSS (已禁用集群模式) 集群的终端节点

1. 登录 AWS Management Console 并打开 ElastiCache 控制台，网址为 <https://console.aws.amazon.com/elasticache/>。
2. 从导航窗格中选择 Redis OSS 缓存。

集群屏幕将显示一个列表，其中包括所有现有的 Valkey 或 Redis OSS 无服务器缓存、Redis (已禁用集群模式) 集群和 Redis OSS (已启用集群模式) 集群。选择在 [创建 Redis OSS \(已禁用集群模式\) 集群 \(控制台\)](#) 部分中创建的集群。

3. 要查找集群的主端点和/或读取器端点，请选中集群的名称 (不是单选按钮)。

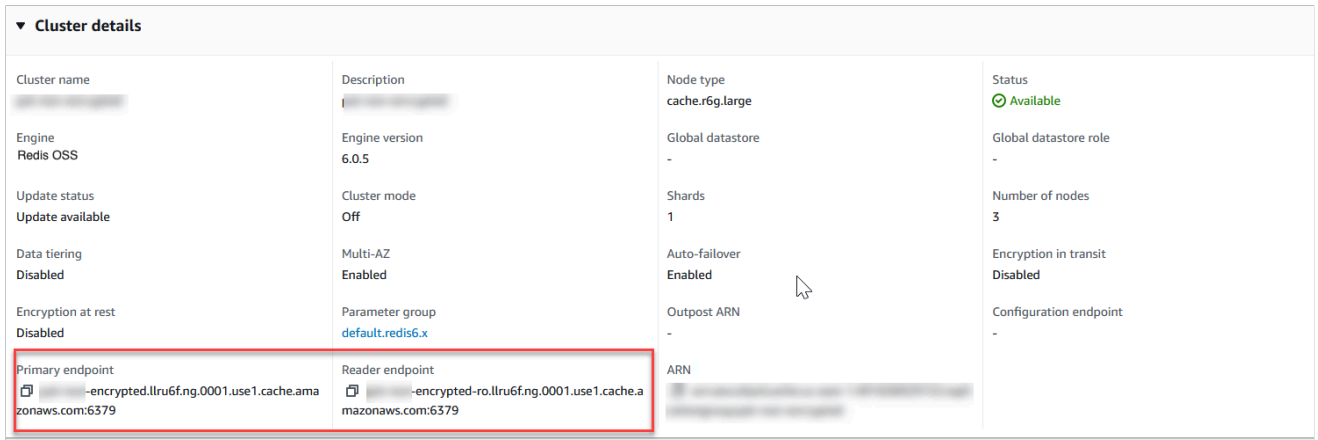

RedisOSS (已禁用集群模式) 集群的主终端节点和读取器终端节点

如果该集群只有一个节点，则没有主端点，您可以继续下一步。

4. 如果 RedisOSS (已禁用集群模式) 集群具有副本节点，则可以通过选择集群的名称然后选择“节点”选项卡来找到集群的副本节点终端节点。

此时会显示节点屏幕，其中列出了集群中的每个节点 (主节点和副本节点) 及其端点。

<input type="checkbox"/>	Node Name	Status	Current Role	Port	Endpoint
<input type="checkbox"/>	test-no-001	available	primary	6379	test-no-001-encrypted.llru6f.ng.0001.use1.cache.amazonaws.com:6379
<input type="checkbox"/>	test-no-002	available	replica	6379	test-no-002-encrypted-ro.llru6f.ng.0001.use1.cache.amazonaws.com:6379
<input type="checkbox"/>	test-no-003	available	replica	6379	test-no-003-encrypted-ro.llru6f.ng.0001.use1.cache.amazonaws.com:6379

Redis OSS (已禁用集群模式) 集群的节点终端节点

5. 将端点复制到剪贴板：
 - a. 逐一找到要复制的端点。

- b. 直接选择端点前面的复制图标。

端点现已复制到剪贴板。有关使用端点连接到节点的信息，请参阅 [连接到节点](#)。

RedisOSS (已禁用集群模式) 主终端节点如下所示。根据是否已启用传输中加密而有所不同。

未启用传输中加密

```
clusterName.xxxxxx.nodeId.regionAndAz.cache.amazonaws.com:port
```

```
redis-01.7abc2d.0001.usw2.cache.amazonaws.com:6379
```

已启用传输中加密

```
master.clusterName.xxxxxx.regionAndAz.cache.amazonaws.com:port
```

```
master.ncit.ameaqx.use1.cache.amazonaws.com:6379
```

为进一步了解如何查找您的端点，请参阅您正在运行的引擎和集群类型的相关主题。

- [在中查找连接端点 ElastiCache](#)
- [查找 Valkey 或 RedisOSS \(已启用集群模式 \) 集群的终端节点 \(控制台 \)](#) – 您需要集群的配置端点。
- [查找端点 \(AWS CLI \)](#)
- [查找端点 \(ElastiCache API\)](#)

连接到 Valkey 或 Redis OSS 集群或复制组 (Linux)

现在您已经有了所需的终端节点，可以登录EC2实例并连接到集群或复制组。在以下示例中，您将使用 valkey-cli 实用程序连接到集群。最新版本的 valkey-cli 还支持SSL/TLS用于连接启用加密/身份验证的集群。

以下示例使用运行亚马逊 Linux 和亚马逊 Linux 2 的亚马逊EC2实例。有关使用其他 Linux 发行版安装和编译 valkey-cli 的详细信息，请参阅您的特定操作系统的文档。

Note

此过程包括使用 `valkey-cli` 实用程序测试连接，仅供计划外使用。有关支持的客户端列表，请参阅 [Valkey 文档](#)。有关与 with AWS SDKs 一起使用的示例 ElastiCache，请参见[教程：Python 入门和 ElastiCache](#)。

连接到已禁用集群模式的未加密的集群

1. 运行以下命令以连接到集群并替换 `primary-endpoint` 以及 `port number` 包含您的集群的终端节点和您的端口号。（Valkey 和 Redis 的默认端口OSS为 6379。）

```
src/valkey-cli -h primary-endpoint -p port number
```

命令提示符中的结果类似于以下内容：

```
primary-endpoint:port number
```

2. 你现在可以运行 Valkey 和 Redis 命令了OSS。

```
set x Hello
OK

get x
"Hello"
```

连接到已启用集群模式的未加密集群

1. 运行以下命令以连接到集群并替换 `configuration-endpoint` 以及 `port number` 包含您的集群的终端节点和您的端口号。（Valkey 和 Redis 的默认端口OSS为 6379。）

```
src/valkey-cli -h configuration-endpoint -c -p port number
```

Note

在前面的命令中，选项-c 启用集群模式跟随 [-ASK和-MOVED 重定向](#)。

命令提示符中的结果类似于以下内容：

```
configuration-endpoint:port number
```

- 你现在可以运行 Valkey 和 Redis 命令了OSS。请注意，重新导向发生是因为您使用 -c 选项启用了它。如果未启用重定向，则该命令将返回MOVED错误。有关MOVED错误的更多信息，请参阅[集群规范](#)。

```
set x Hi
-> Redirected to slot [16287] located at 172.31.28.122:6379
OK
set y Hello
OK
get y
"Hello"
set z Bye
-> Redirected to slot [8157] located at 172.31.9.201:6379
OK
get z
"Bye"
get x
-> Redirected to slot [16287] located at 172.31.28.122:6379
"Hi"
```

连接到启用加密/身份验证的集群

默认情况下，valkey-cli 在连接 Valkey 和 Redis 时使用未加密的TCP连接。OSS该选项TLS在编译 valkey-cli 时BUILD_TLS=yes启用SSL/，如上一节所示。[下载并设置命令行访问权限](#)启用AUTH是可选的。但是，您必须启用传输中加密才能启用AUTH。有关 ElastiCache 加密和身份验证的更多详细信息，请参阅[ElastiCache 传输中加密 \(\) TLS](#)。

Note

您可以将该选项--tls与 valkey-cli 配合使用，以连接到启用集群模式和禁用的加密集群。如果集群设置了AUTH令牌，则可以使用该选项-a提供AUTH密码。

在以下示例中，请务必更换 *cluster-endpoint* 以及 *port number* 包含您的集群的终端节点和您的端口号。（Redis 的默认端口 OSS 为 6379。）

连接到已禁用集群模式的加密群集

以下示例连接到已启用加密和身份验证的集群：

```
src/valkey-cli -h cluster-endpoint --tls -a your-password -p port number
```

以下示例连接到仅启用加密的集群：

```
src/valkey-cli -h cluster-endpoint --tls -p port number
```

连接到已启用集群模式的加密群集

以下示例连接到已启用加密和身份验证的集群：

```
src/valkey-cli -c -h cluster-endpoint --tls -a your-password -p port number
```

以下示例连接到仅启用加密的集群：

```
src/valkey-cli -c -h cluster-endpoint --tls -p port number
```

连接到集群后，您可以运行 Valkey 或 Redis OSS 命令，如前面的未加密集群示例所示。

valkey-cli 或 redis-CLI 的替代方案

如果集群未启用集群模式，并且您需要连接到集群进行简短测试，但无需完成 valkey-cli 或 redis-cli 编译，则可以使用 telnet 或 openssl。在以下示例命令中，请务必替换 *cluster-endpoint* 以及 *port number* 包含您的集群的终端节点和您的端口号。（Redis 的默认端口 OSS 为 6379。）

以下示例连接到已启用加密和/或身份验证且已禁用集群模式的集群：

```
openssl s_client -connect cluster-endpoint:port number
```

如果集群已设置密码，请先连接到集群。连接后，使用以下命令对集群进行身份验证，然后按 Enter 键。在以下示例中，替换 *your-password* 使用您的集群的密码。

```
Auth your-password
```

以下示例连接到未启用加密或身份验证的已禁用集群模式的集群：

```
telnet cluster-endpoint port number
```

连接到 Valkey 或 Redis OSS 集群或复制组 (Windows)

要使用 Valkey 或 Redis 从 EC2 Windows 实例连接到集群 OSSCLI，你必须下载 `valkey-cli` 软件包并使用 `valkey-cli.exe` 从 Windows 实例连接到 Valkey 或 Redis OSS 集群。EC2

在以下示例中，您将使用 `valkey-cli` 实用程序连接到未启用加密且运行 Valkey 或 Redis 的集群。OSS 有关 Valkey 和可用命令的更多信息，请参阅 [Valkey 网站上的 Valkey 命令](#)。

使用 `valkey-cli` 连接到未启用加密的 Valkey 或 Redis OSS 集群

1. 使用您选择的连接实用程序连接到您的 Amazon EC2 实例。有关如何连接亚马逊 EC2 实例的说明，请参阅《[亚马逊 EC2 入门指南](#)》。
2. 将链接复制并粘贴到 Internet 浏览器 <https://github.com/microsoftarchive/redis/releases/download/win-3.0.504/Redis-x64-3.0.504.zip> 中，即可从可用版本中下载 Redis OSS 客户端的 zip 文件，网址为 GitHub <https://github.com/microsoftarchive/redis/releases/tag/win-3.0.504>

将 zip 文件提取到您指定的文件夹/路径。

打开命令提示符并切换到 Valkey 目录并运行命令 `c:\Valkey>valkey-cli -h Valkey_Cluster_Endpoint -p 6379`。

例如：

```
c:\Valkey>valkey-cli -h cmd.xxxxxxx.ng.0001.usw2.cache.amazonaws.com -p 6379
```

3. 运行 Valkey 或 Redis OSS 命令。

现在，您已连接到集群，可以运行如下所示的 Valkey 或 Redis OSS 命令。

```
set a "hello"           // Set key "a" with a string value and no expiration
OK
get a                   // Get value for key "a"
"hello"
get b                   // Get value for key "b" results in miss
(nil)
set b "Good-bye" EX 5  // Set key "b" with a string value and a 5 second expiration
"Good-bye"
get b                   // Get value for key "b"
"Good-bye"
```

```
get b // wait >= 5 seconds
(nil) // key has expired, nothing returned
quit // Exit from valkey-cli
```

删除集群

只要集群处于可用 状态，您就需为它付费，无论您是否主动使用它。要停止产生费用，请删除此集群。

Warning

- 当您删除 ElastiCache 集群时，您的手动快照会被保留。您也可以在删除集群之前创建最终快照。自动缓存快照不会保留。有关更多信息，请参阅 [快照和还原](#)。
- CreateSnapshot需要权限才能创建最终快照。如果没有此权限，API呼叫将失败，但会出现异常Access Denied。

使用 AWS Management Console

以下过程从您的部署中删除单个集群。要删除多个集群，请对要删除的每个集群重复此过程。在开始删除一个集群的过程之前，您无需等待删除另一个集群完成。

删除集群

1. 登录 AWS Management Console 并打开 Amazon ElastiCache 控制台，网址为<https://console.aws.amazon.com/elasticache/>。
2. 在 ElastiCache 引擎控制面板中，选择 Valkey 或 Redis OSS。

此时将显示在该引擎上运行的所有缓存的列表。

3. 要选择要删除的集群，请从集群列表中选择该集群的名称。在这种情况下，是您在 [步骤 2：创建集群](#) 创建的集群的名称。

Important

您一次只能从 ElastiCache 控制台删除一个集群。选择多个集群会禁用删除操作。

4. 对于操作，选择删除。

5. 在删除集群确认屏幕中，键入集群名称并选择最终备份。然后选择删除以删除集群，或选择取消以保留集群。

如果选择了 Delete，集群的状态将变为正在删除。

只要您的集群不再在集群列表中列出，您就无需为该集群付费。

使用 AWS CLI

下面的代码删除缓存群集 my-cluster。在这种情况下，将 my-cluster 替换为您在 [步骤 2：创建集群](#) 中创建的集群的名称。

```
aws elasticache delete-cache-cluster --cache-cluster-id my-cluster
```

该 delete-cache-cluster CLI 操作仅删除一个缓存集群。要删除多个缓存群集，请对要删除的每个缓存群集调用 delete-cache-cluster。在删除一个缓存群集之前，您无需等待删除另一个集群的完成。

对于 Linux、macOS 或 Unix：

```
aws elasticache delete-cache-cluster \  
  --cache-cluster-id my-cluster \  
  --region us-east-2
```

对于 Windows：

```
aws elasticache delete-cache-cluster ^  
  --cache-cluster-id my-cluster ^  
  --region us-east-2
```

有关更多信息，请参阅 [AWS CLI or ElastiCache 主题 delete-cache-cluster](#)。

其他 ElastiCache 教程和视频

以下教程介绍了 Amazon ElastiCache 用户感兴趣的任務。

- [ElastiCache 视频](#)
- [教程：配置 Lambda 函数以在亚马逊 ElastiCache 中访问亚马逊 VPC](#)

ElastiCache 视频

以下视频可帮助您学习基本和高级 Amazon ElastiCache 概念。有关 AWS 培训的信息，请参阅[AWS 培训和认证](#)。

主题

- [宣传视频](#)
- [高级视频](#)

宣传视频

以下视频向您介绍了 Amazon ElastiCache。

主题

- [AWS re: Invent 2020 : 亚马逊的新增内容 ElastiCache](#)
- [AWS re: Invent 2019 : 亚马逊的新增内容 ElastiCache](#)
- [AWS re: Invent 2017 : 亚马逊的新增内容 ElastiCache](#)
- [DAT204—在 AWS 没有SQL服务的情况下构建可扩展的应用程序 \(re: Invent 2015 \)](#)
- [DAT207—借助亚马逊提高应用程序性能 ElastiCache \(re: Invent 201 AWS 3 \)](#)

[AWS re: Invent 2020 : 亚马逊的新增内容 ElastiCache](#)

[AWS re: Invent 2020 : 亚马逊的新增内容 ElastiCache](#)

[AWS re: Invent 2019 : 亚马逊的新增内容 ElastiCache](#)

[AWS re: Invent 2019 : 亚马逊的新增内容 ElastiCache](#)

[AWS re: Invent 2017 : 亚马逊的新增内容 ElastiCache](#)

[AWS re: Invent 2017 : 亚马逊的新增内容 ElastiCache](#)

[DAT204—在 AWS 没有SQL服务的情况下构建可扩展的应用程序 \(re: Invent 2015 \)](#)

在本次会议中，我们将讨论无SQL数据库的好处，并参观Amazon DynamoDB和 AWS Amazon提供的主要无SQL服务。ElastiCache然后，我们听取了两家领先客户 Expedia 和 Mapbox 的来信，讲述了他们的用例和架构挑战，以及他们如何使用“AWS 无”SQL 服务来解决这些问题，包括设计模式和最佳

实践。在本次会议结束后，您应该对 No SQL 及其强大功能有了更好的了解，准备好满怀信心地应对数据库难题。

[DAT204—在 AWS 没有SQL服务的情况下构建可扩展的应用程序 \(re: Invent 2015 \)](#)

[DAT207—借助亚马逊提高应用程序性能 ElastiCache \(re: Invent 201 AWS 3 \)](#)

在本视频中，了解如何使用 Amazon ElastiCache 轻松部署内存缓存系统以提高应用程序性能。我们将向您展示如何使用 Amazon ElastiCache 来改善应用程序延迟并减少数据库服务器的负载。我们还将向您说明如何构建可轻松管理并随应用程序不断增多而扩展的缓存层。在本次会议中，我们将探讨可从启用缓存中受益的各种场景和用例，并讨论 Amazon 提供的功能 ElastiCache。

[DAT207-利用亚马逊提高应用程序性能 ElastiCache \(re: Invent 2013 \)](#)

高级视频

以下视频涵盖了更高级的 Amazon ElastiCache 主题。

主题

- [利用亚马逊 ElastiCache 最佳实践为成功而设计 \(re: Invent 2020 \)](#)
- [使用亚马逊为你的实时应用程序增光添彩 ElastiCache \(re: Invent 2019 \)](#)
- [最佳实践：将 Redis OSS 集群从亚马逊迁移EC2到 ElastiCache \(re: Invent 2019 \)](#)
- [利用亚马逊 ElastiCache 和亚马逊 Aurora 扩展幻想体育平台STP11 \(re: Invent 2018 \)](#)
- [借助亚马逊实现可靠且可扩展OSS的云端 Redis ElastiCache \(re: Invent 2018 \)](#)
- [ElastiCache 深入探讨：内存数据存储的设计模式 \(re: Invent 2018 \)](#)
- [DAT305—亚马逊 Dee ElastiCache p Dive \(re: Invent 2017 \)](#)
- [DAT306—亚马逊 Dee ElastiCache p Dive \(re: Invent 2016 \)](#)
- [DAT317—如何IFTTT使用 ElastiCache \(RedisOSS\) 来预测事件 \(re: Invent 2016 \)](#)
- [DAT407—亚马逊 Dee ElastiCache p Dive \(re: Invent 2015 \)](#)
- [SDD402—亚马逊 Dee ElastiCache p Dive \(re: Invent 2014 \)](#)
- [DAT307—深入探讨亚马逊 ElastiCache 架构和设计模式 \(re: Invent 2013 \)](#)

[利用亚马逊 ElastiCache 最佳实践为成功而设计 \(re: Invent 2020 \)](#)

随着基于 Redis 的关键业务实时应用程序的爆炸式增长OSS，可用性、可扩展性和安全性已成为首要考虑因素。学习通过在线扩展、跨多可用区部署的高可用性以及安全配置让 Ama ElastiCache zon 取得成功的最佳实践。

[利用亚马逊 ElastiCache 最佳实践为成功而设计 \(re: Invent 2020 \)](#)

使用亚马逊为你的实时应用程序增光添彩 ElastiCache (re: Invent 2019)

随着云采用的快速发展及其支持的新场景，应用程序需要微秒级的延迟和高吞吐量来支持每秒数百万次的请求。开发人员传统上依靠专门的硬件和解决方法（例如将基于磁盘的数据库与数据缩减技术相结合）来管理实时应用程序的数据。这些方法可能很昂贵，而且无法扩展。了解如何使用完全托管的内存中 Amazon 来提高实时应用程序的性能，从而实现卓越 ElastiCache 的性能、高可扩展性、可用性和安全性。

[用亚马逊为你的实时应用程序增光添彩 ElastiCache \(re: Invent 2019:\)](#)

最佳实践：将 Redis OSS 集群从亚马逊迁移EC2到 ElastiCache (re: Invent 2019)

自己管理 Redis OSS 集群可能很困难。您必须持续预置硬件、修补软件、备份数据和监控工作负载。借助新发布的亚马逊在线迁移功能 ElastiCache，在禁用集群模式的情况下，您现在可以轻松地将数据从OSS亚马逊上的自托管 Redis 迁移EC2到完全托管的 Amazon ElastiCache。在本课程中，您将了解新的在线迁移工具，观看演示，更重要的是，学习顺利迁移到Amazon的实践最佳实践 ElastiCache。

[最佳实践：将 Redis OSS 集群从亚马逊迁移EC2到 ElastiCache \(re: Invent 2019 \)](#)

利用亚马逊 ElastiCache 和亚马逊 Aurora 扩展幻想体育平台STP11 (re: Invent 2018)

Dream11 是一家印度的领先体育科技初创公司。该公司拥有超过 4000 万用户参加了多种运动，包括梦幻板球、足球和篮球。目前该公司为 100 万并发用户提供服务，这些用户每分钟可产生 300 万个请求，响应时间仅为 50 毫秒。在本次演讲中，Dre CTO am11 Amit Sharma解释了该公司如何使用 Amazon Aurora和亚马逊 ElastiCache 来处理闪存流量，在30秒的响应窗口内，闪存流量可能会增加三倍。Sharma 还将探讨在不锁定的情况下扩展事务，并分享处理闪存流量的步骤，从而为 500 万日活跃用户提供服务。完整标题：AWS re: Invent 2018：利用亚马逊和亚马逊 A ElastiCache urora 扩展幻想体育平台 () STP11

[利用亚马逊 ElastiCache 和亚马逊 Aurora 扩展幻想体育平台STP11 \(re: Invent 2018 \)](#)

借助亚马逊实现可靠且可扩展OSS的云端 Redis ElastiCache (re: Invent 2018)

本次会议将介绍我们与 Redis OSS 兼容的服务 Amazon ElastiCache (Redis) 的功能和增强功能。OSS我们涵盖了关键功能，例如 Redis OSS 5、可扩展性和性能改进、安全性与合规性等等。我们还将探讨即将推出的功能和客户案例研究。

[借助亚马逊实现可靠且可扩展OSS的云端 Redis ElastiCache \(re: Invent 2018 \)](#)

ElastiCache 深入探讨：内存数据存储的设计模式 (re: Invent 2018)

在本次会议中，我们将介绍幕后花絮，以了解 Amazon ElastiCache 的设计和架构。了解我们的 Redis OSS 和 Memcached 产品的常见设计模式，以及客户如何使用它们进行内存数据处理以减少延迟和提高应用程序吞吐量。我们会审查 ElastiCache 最佳实践、设计模式和反模式。

[ElastiCache 深入探讨：内存数据存储的设计模式 \(re: Invent 2018 \)](#)

DAT305—亚马逊 Dee ElastiCache p Dive (re: Invent 2017)

了解幕后情况，了解 Amazon ElastiCache 的设计和架构。了解我们的 Memcached 和 Redis OSS 产品的常见设计模式，以及客户如何使用它们进行内存操作以减少延迟和提高应用程序吞吐量。在本视频中，我们将回顾 ElastiCache 最佳实践、设计模式和反模式。

此视频推出了以下内容：

- ElastiCache (RedisOSS) 在线重新分片
- ElastiCache 安全和加密
- ElastiCache (RedisOSS) 版本 3.2.10

[DAT305—亚马逊 Dee ElastiCache p Dive \(re: Invent 2017 \)](#)

DAT306—亚马逊 Dee ElastiCache p Dive (re: Invent 2016)

了解幕后情况，了解 Amazon ElastiCache 的设计和架构。了解我们的 Memcached 和 Redis OSS 产品的常见设计模式，以及客户如何使用它们进行内存操作以减少延迟和提高应用程序吞吐量。在本次会议中，我们将回顾 ElastiCache 最佳实践、设计模式和反模式。

[DAT306—亚马逊 Dee ElastiCache p Dive \(re: Invent 2016 \)](#)

DAT317—如何IFTTT使用 ElastiCache (RedisOSS) 来预测事件 (re: Invent 2016)

IFTTT 是一项免费服务，它使人们能够利用自己喜欢的服务做更多的事情，从自动化简单的任务到改变某人与家互动和控制房屋的方式。IFTTT 使用 ElastiCache (RedisOSS) 在 Amazon S3 上存储事务运行历史和计划预测以及日志文档的索引。观看本次会议，了解 Lua 的脚本编写能力和 Redis 的数据类型如何 OSS 使人们能够完成其他地方无法完成的事情。

[DAT317—如何IFTTT使用 ElastiCache \(RedisOSS\) 来预测事件 \(re: Invent 2016 \)](#)

[DAT407—亚马逊 Dee ElastiCache p Dive \(re: Invent 2015 \)](#)

窥视幕后花絮，了解亚马逊 ElastiCache的设计和架构。查看我们的 Memcached 和 Redis OSS 产品的常见设计模式，以及客户如何使用它们进行内存操作以及如何改善应用程序的延迟和吞吐量。在本次会议中，我们将回顾与Amazon ElastiCache 相关的最佳实践、设计模式和反模式。

[DAT407—亚马逊 Dee ElastiCache p Dive \(re: Invent 2015 \)](#)

[SDD402—亚马逊 Dee ElastiCache p Dive \(re: Invent 2014 \)](#)

在本视频中，我们探讨了常见的缓存用例、Memcached 和 Redis OSS 引擎、可帮助您确定哪种引擎更适合您需求的模式、一致的哈希算法以及更多用于构建快速、可扩展应用程序的方法。Adobe首席科学家弗兰克·维伯详细介绍了Adobe如何利用亚马逊 ElastiCache 来改善客户体验和扩大业务。

[DAT402—亚马逊 Dee ElastiCache p Dive \(re: Invent 2014 \)](#)

[DAT307—深入探讨亚马逊 ElastiCache 架构和设计模式 \(re: Invent 2013 \)](#)

在本视频中，我们将检查缓存、缓存策略、向外扩展和监控。我们还比较了 Memcached 和 Redis 引擎OSS。在本次会议中，我们还将回顾与Amazon相关的最佳实践和设计模式 ElastiCache。

[DAT307-深入探讨亚马逊的 ElastiCache 架构和设计模式 \(re AWS : Invent 2013 \)](#)。

管理中的节点 ElastiCache

节点是 Amazon ElastiCache 部署的最小构建块。它是一个固定大小的安全、网络连接的块。RAM每个节点都运行创建集群或最后一次修改集群时选择的引擎。每个节点都有自己的域名服务 (DNS) 名称和端口。支持多种类型的 ElastiCache 节点，每种节点的关联内存和计算能力各不相同。

有关要使用的节点大小的更详细讨论，请参阅[选择节点大小](#)。

一般而言，由于支持分片，Valkey 或 RedisOSS (已启用集群模式) 部署具有许多较小的节点。相比之下，Valkey 或 RedisOSS (已禁用集群模式) 部署的集群中的节点更少、更大。有关要使用的节点大小的更详细讨论，请参阅[选择节点大小](#)。

主题

- [查看 ElastiCache 节点状态](#)
- [Valkey 或 Redis OSS 节点和碎片](#)
- [连接到节点](#)
- [受支持的节点类型](#)

- [重启节点](#)
- [替换节点 \(Valkey 和 RedisOSS \)](#)
- [替换节点 \(内存缓存 \)](#)
- [预留节点](#)
- [迁移上一代节点](#)

涉及节点的一些重要操作如下：

- [向 ElastiCache 集群添加节点](#)
- [从 ElastiCache 集群中移除节点](#)
- [缩放 ElastiCache](#)
- [在中查找连接端点 ElastiCache](#)
- [自动识别集群中的节点 \(Memcached\)](#)

查看 ElastiCache 节点状态

使用[ElastiCache 控制台](#)，您可以快速访问 ElastiCache 节点的状态。ElastiCache 节点的状态表示该节点的运行状况。您可以使用以下过程在 Amazon ElastiCache 控制台、AWS CLI 命令或API操作中查看 ElastiCache 节点状态。

下表列出了 ElastiCache 节点可能的状态值。此表还显示您是否需要为该 ElastiCache 节点付费。

类型	已计费	描述
available	计费	该 ElastiCache 节点运行状况良好，可用。
creating	不计费	正在创建 ElastiCache 节点。节点正在创建，无法访问。
deleting	不计费	正在删除该 ElastiCache 节点。
modifying	计费	由于客户要求修改该 ElastiCache 节点，因此正在修改该节点。

类型	已计费	描述
updating	计费	<p>更新状态表明 Amazon ElastiCache 节点存在以下一项或多项情况：</p> <ul style="list-style-type: none">• 作为服务更新的一部分，正在对该 ElastiCache 节点进行修补。有关服务更新的更多信息，请参阅 Amazon ElastiCache 托管维护和服务更新帮助页面。• ElastiCache 集群VPC的安全组正在更新。• 集 ElastiCache 群正在扩容或缩小规模。• 正在修改 ElastiCache 集群的日志传输配置。• 该 ElastiCache 节点的删除操作正在等待中。• 正在 ElastiCache 使用更新/轮换 with Valkey 或 Redis 的OSS密码。 AWS Secrets Manager
rebooting cache cluster nodes	计费	<p>由于客户请求或 Amazon ElastiCache 流程要求重启节点，该 ElastiCache 节点正在重启。</p>

类型	已计费	描述
<code>incompatible_parameters</code>	不计费	Amazon ElastiCache 无法启动该节点，因为节点的参数组中指定的参数与该节点不兼容。请恢复参数更改或使这些更改与数据库节点相兼容，以便重新访问节点。有关不兼容参数的更多信息，请查看该 ElastiCache 节点的 事件 列表。
<code>incompatible_network</code>	不计费	网络不兼容状态表示 Amazon 节点存在以下一项或多项情况：ElastiCache <ul style="list-style-type: none">• ElastiCache 节点启动到的子网中没有可用的 IP 地址。• 子网组中提到的子 ElastiCache 网已不存在于 Amazon Virtual Private Cloud (AmazonVPC) 中。

类型	已计费	描述
restore_failed	不计费	<p>恢复失败状态表明 Amazon 节点存在以下情况之一：</p> <p>ElastiCache</p> <ul style="list-style-type: none">• 由于持续存在实例容量不足情况，节点替换失败。运行上一代节点时，通常会发生这种情况 end-of-life。但是，当当前一代节点 AWS 没有足够的按需容量来满足您在指定可用区域中的请求时，也可能发生这种情况。有关修复或删除这些节点的更多信息，请参阅迁移上一代节点。• 无法恢复指定的RDB快照。• 该 ElastiCache 集群的 AWS 账户已被暂停。• 节点出现故障，无法恢复。
snapshotting	计费	ElastiCache 正在创建 Valkey 或 Redis OSS 节点的快照。

使用控制台查看 ElastiCache 节点状态

要使用控制台查看 ElastiCache 节点的状态，请执行以下操作：

1. 登录 AWS Management Console 并打开 Amazon ElastiCache 控制台，网址为<https://console.aws.amazon.com/elasticache/>。
2. 在导航窗格中，选择 Redis OSS 集群或内存缓存集群。将出现“缓存”页面，其中包含 ElastiCache 节点列表。还显示每个节点的状态值。
3. 然后，您可以导航到缓存的“服务更新”选项卡，以显示适用于缓存的服务更新列表。

使用查看 ElastiCache 节点状态 AWS CLI

要使用查看 ElastiCache 节点及其状态信息 AWS CLI，请使用 `describe-cache-cluster` 命令。例如，以下 AWS CLI 命令显示每个 ElastiCache 节点。

```
aws elasticache describe-cache-clusters
```

通过查看 ElastiCache 节点状态 API

要使用 Amazon 查看 ElastiCache 节点的状态 ElastiCache API，请调用 `DescribeCacheClusteroperation` 带 `ShowCacheNodeInfo` 标志的，以检索有关各个缓存节点的信息。

Valkey 或 Redis OSS 节点和碎片

碎片（在 API 和 CLI 中为节点组）是节点的分层排列，每个节点都封装在集群中。碎片支持复制。在碎片中，一个节点充当读/写主节点。碎片中的所有其他节点充当主节点的只读副本。Valkey 或 Redis OSS 版本 3.2 及更高版本，支持集群内的多个碎片（在 API 和 CLI 中为复制组）。此支持允许在 Valkey 或 RedisOSS（已启用集群模式）集群中对数据进行分区。

下图说明了 Valkey 或 RedisOSS（已禁用集群模式）集群与 Valkey 或 RedisOSS（已启用集群模式）集群之间的区别。

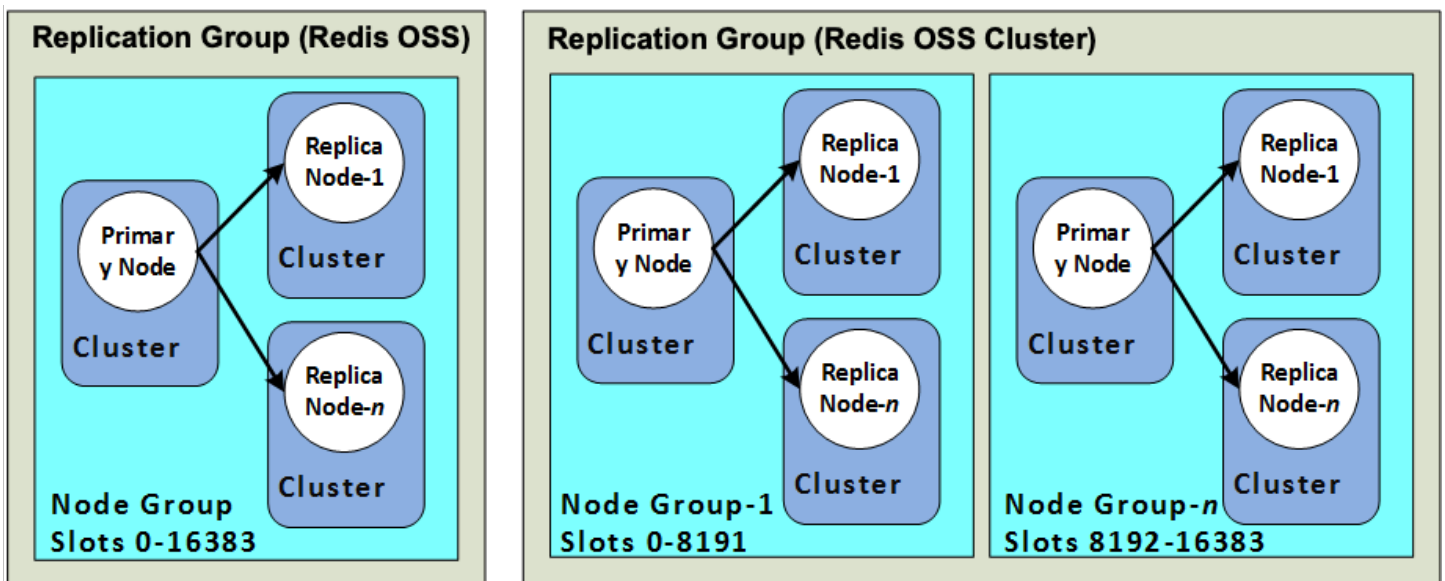

Valkey 或 RedisOSS（已启用集群模式）集群支持通过碎片进行复制。API 操作

[DescribeReplicationGroups](#) (CLI: [describe-replication-groups](#)) 列出了包含成员节点的节点组、该节点在节点组中的角色以及其他信息。

创建 Valkey 或 Redis OSS 集群时，您可以指定是否要创建启用集群的集群。Valkey 或 RedisOSS (已禁用集群模式) 集群的分片永远不会超过一个，可以通过添加 (最多五个) 或删除只读副本节点来水平扩展分片。有关更多信息，请参阅 [使用复制组时的高可用性](#)、[为 Valkey 或 Redis 添加只读副本OSS \(已禁用集群模式 \)](#) 或 [删除 Valkey 或 Redis 的只读副本OSS \(已禁用集群模式 \)](#)。Valkey 或 RedisOSS (已禁用集群模式) 集群也可以通过更改节点类型进行垂直扩展。有关更多信息，请参阅 [扩展 Valkey 或 Redis 的副本节点OSS \(已禁用集群模式 \)](#)。

如果引擎是 Valkey 或 Redis OSS 版本 5.0.6 或更高版本，则每个集群的节点或分片限制可以增加最多 500 个。例如，您可以选择配置一个 500 节点的集群，范围介于 83 个分片 (一个主分片和 5 个副本分片) 和 500 个分片 (一个主分片，无副本分片) 之间。确保可提供足够的 IP 地址来满足增长需求。常见的缺陷包括子网组中的子网CIDR范围太小，或者子网被其他集群共享并大量使用。有关更多信息，请参阅 [创建子网组](#)。

对于低于 5.0.6 的版本，每个集群的限制为 250。

若要请求提高限制，请参阅 [AWS Service Limits](#) 并选择限制类型 Nodes per cluster per instance type (每个实例类型的每个集群的节点数)。

创建 Valkey 或 RedisOSS (已启用集群模式) 集群后，可以对其进行更改 (向内或向外扩展)。有关更多信息，请参阅[缩放 ElastiCache](#) 和 [替换节点 \(Valkey 和 RedisOSS \)](#)。

创建新集群时，可以使用旧集群中的数据为其设定种子，以免从头开始创建。仅当集群组具有与旧集群相同数量的分片时，此方法才有效。如果您需要更改节点类型或引擎版本，这样做会很有用。有关更多信息，请参阅[进行手动备份](#) 和 [从备份还原到新缓存](#)。

连接到节点

连接到 Valkey 或 Redis OSS 节点

在尝试连接到集群中的 Valkey 或 Redis OSS 节点之前，您必须拥有这些节点的终端节点。要找到终端节点，请参阅：

- [查找 Valkey 或 RedisOSS \(已禁用集群模式 \) 集群的终端节点 \(控制台 \)](#)
- [查找 Valkey 或 RedisOSS \(已启用集群模式 \) 集群的终端节点 \(控制台 \)](#)
- [查找端点 \(AWS CLI \)](#)
- [查找端点 \(ElastiCache API\)](#)

在以下示例中，您将使用 valkey-cli 实用程序连接到运行 Valkey 或 Redis 的集群。OSS

Note

有关可用命令的更多信息，请参阅[命令](#)网页。

使用 valkey-cli 连接到 Valkey 或 Redis OSS 集群

1. 使用您选择的连接实用程序连接到您的 Amazon EC2 实例。

Note

有关如何连接亚马逊EC2实例的说明，请参阅《[亚马逊EC2入门指南](#)》。

2. 要构建valkey-cli、下载并安装GNU编译器集合 (gcc)。在EC2实例的命令提示符处，输入以下命令并在确认提示符y处输入。

```
sudo yum install gcc
```

此时会显示类似以下内容的输出。

```
Loaded plugins: priorities, security, update-motd, upgrade-helper
Setting up Install Process
Resolving Dependencies
--> Running transaction check
```

```

...(output omitted)...

Total download size: 27 M
Installed size: 53 M
Is this ok [y/N]: y
Downloading Packages:
(1/11): binutils-2.22.52.0.1-10.36.amzn1.x86_64.rpm      | 5.2 MB    00:00
(2/11): cpp46-4.6.3-2.67.amzn1.x86_64.rpm             | 4.8 MB    00:00
(3/11): gcc-4.6.3-3.10.amzn1.noarch.rpm                | 2.8 kB    00:00

...(output omitted)...

Complete!

```

3. 下载并编译 `valkey-cli` 实用程序。该实用程序包含在 Valkey 软件发行版中。在 EC2 实例的命令提示符处，键入以下命令：

Note

对于 Ubuntu 系统，在运行 `make` 之前，先运行 `make distclean`。

```

wget https://github.com/valkey-io/valkey/archive/refs/tags/7.2.6.tar.gz
tar xvzf valkey-7.2.6.tar.gz
cd valkey-7.2.6
make distclean      # ubuntu systems only
make

```

4. 在 EC2 实例的命令提示符处，键入以下命令。

```
src/valkey-cli -c -h mycachecluster.eaogs8.0001.usw2.cache.amazonaws.com -p 6379
```

将出现类似于以下内容的 Valkey 或 Redis OSS 命令提示符。

```
redis mycachecluster.eaogs8.0001.usw2.cache.amazonaws.com 6379>
```

5. 通过运行 Valkey 或 Redis OSS 命令来测试连接。

您现已连接到集群，可以运行 Valkey 或 Redis OSS 命令。以下是一些带有其 Valkey 或 Redis OSS 响应的命令示例。

```
set a "hello"           // Set key "a" with a string value and no expiration
OK
get a                   // Get value for key "a"
"hello"
get b                   // Get value for key "b" results in miss
(nil)
set b "Good-bye" EX 5  // Set key "b" with a string value and a 5 second expiration
get b
"Good-bye"

                        // wait 5 seconds
get b
(nil)                   // key has expired, nothing returned
quit                    // Exit from valkey-cli
```

要连接到具有安全套接字层 (SSL) 加密 (启用传输中) 的节点或集群，请参阅[ElastiCache 传输中加密 \(\) TLS](#)。

连接到 Memcached 节点

在尝试与 Memcached 集群连接之前，您必须拥有适用于这些节点的终端节点。要找到终端节点，请参阅：

- [查找集群的终端节点 \(控制台\) \(Memcached\)](#)
- [查找端点 \(AWS CLI\)](#)
- [查找端点 \(ElastiCache API\)](#)

在以下示例中，您使用 telnet 实用工具连接到运行 Memcached 的节点。

Note

有关 Memcached 以及可用 Memcached 命令的更多信息，请参阅 [Memcached](#) 网站。

使用 telnet 连接到节点

1. 使用您选择的连接实用程序连接到您的 Amazon EC2 实例。

Note

有关如何连接亚马逊EC2实例的说明，请参阅 [《亚马逊EC2入门指南》](#)。

2. 在您的亚马逊EC2实例上下载并安装 telnet 实用程序。在您的 Amazon EC2 实例的命令提示符下，键入以下命令并在命令提示符下键入 y。

```
sudo yum install telnet
```

此时会显示类似以下内容的输出。

```
Loaded plugins: priorities, security, update-motd, upgrade-helper
Setting up Install Process
Resolving Dependencies
--> Running transaction check

...(output omitted)...

Total download size: 63 k
Installed size: 109 k
Is this ok [y/N]: y
Downloading Packages:
telnet-0.17-47.7.amzn1.x86_64.rpm                | 63 kB    00:00

...(output omitted)...

Complete!
```

3. 在 Amazon EC2 实例的命令提示符下，键入以下命令，用节点的终端节点代替本示例中显示的终端节点。

```
telnet mycachecluster.eaogs8.0001.usw2.cache.amazonaws.com 11211
```

此时会显示类似以下内容的输出。

```
Trying 128.0.0.1...
Connected to mycachecluster.eaogs8.0001.usw2.cache.amazonaws.com.
Escape character is '^]'.
>
```

4. 运行 Memcached 命令测试连接。

您现已连接到一个节点，可以运行 Memcached 命令了。示例如下：

```
set a 0 0 5      // Set key "a" with no expiration and 5 byte value
hello           // Set value as "hello"
STORED
get a           // Get value for key "a"
VALUE a 0 5
hello
END
get b           // Get value for key "b" results in miss
END
>
```

受支持的节点类型

ElastiCache 支持以下节点类型。一般而言，与其上一代类型对应项相比，最新一代类型以更低的成本提供了更多内存和计算能力。

有关每种节点类型的性能细节的更多信息，请参阅 [Amazon EC2 实例类型](#)。

有关要使用的节点大小的信息，请参阅 [选择节点大小](#)。

主题

- [当前一代 \(Memcached \)](#)
- [当前一代 \(Valkey 或 RedisOSS \)](#)
- [AWS 区域支持的节点类型](#)
- [可突增性能实例](#)
- [相关信息](#)

当前一代 (Memcached)

下表显示了实例类型的基准带宽和突增带宽，这些实例类型通过网络 I/O 积分机制将其基准带宽突增到基准以上。

Note

具备可突增网络性能的实例类型利用网络 I/O 积分机制，尽可能将其基准带宽突增到基准以上。

一般性问题

实例类型	支持的最低 Memcached 版本	基准带宽 (Gbps)	突增带宽 (Gbps)
cache.m7g.large		0.937	12.5
cache.m7g.xlarge		1.876	12.5
cache.m7g.2xlarge		3.75	15

实例类型	支持的最低 Memcached 版本	基准带宽 (Gbps)	突增带宽 (Gbps)
cache.m7g.4xlarge		7.5	15
cache.m7g.8xlarge		15	不适用
cache.m7g.12xlarge		22.5	不适用
cache.m7g.16xlarge		30	不适用
cache.m6g.large	1.5.16	0.75	10.0
cache.m6g.xlarge	1.5.16	1.25	10.0
cache.m6g.2xlarge	1.5.16	2.5	10.0
cache.m6g.4xlarge	1.5.16	5.0	10.0
cache.m6g.8xlarge	1.5.16	12	不适用
cache.m6g.12xlarge	1.5.16	20	不适用
cache.m6g.16xlarge	1.5.16	25	不适用
cache.m5.large	1.5.16	0.75	10.0
cache.m5.xlarge	1.5.16	1.25	10.0
cache.m5.2xlarge	1.5.16	2.5	10.0
cache.m5.4xlarge	1.5.16	5.0	10.0
cache.m5.12xlarge	1.5.16	不适用	不适用
cache.m5.24xlarge	1.5.16	不适用	不适用
cache.m4.large	1.5.16	0.45	1.2
cache.m4.xlarge	1.5.16	0.75	2.8
cache.m4.2xlarge	1.5.16	1.0	10.0

实例类型	支持的最低 Memcached 版本	基准带宽 (Gbps)	突增带宽 (Gbps)
cache.m4.4xlarge	1.5.16	2.0	10.0
cache.m4.10xlarge	1.5.16	5.0	10.0
cache.t4g.micro	1.5.16	0.064	5.0
cache.t4g.small	1.5.16	0.128	5.0
cache.t4g.medium	1.5.16	0.256	5.0
cache.t3.micro	1.5.16	0.064	5.0
cache.t3.small	1.5.16	0.128	5.0
cache.t3.medium	1.5.16	0.256	5.0
cache.t2.micro	1.5.16	0.064	1.024
cache.t2.small	1.5.16	0.128	1.024
cache.t2.medium	1.5.16	0.256	1.024

针对内存缓存进行了优化的内存

实例类型	支持的最低版本	基准带宽 (Gbps)	突增带宽 (Gbps)
cache.r7g.large		0.937	12.5
cache.r7g.xlarge		1.876	12.5
cache.r7g.2xlarge		3.75	15
cache.r7g.4xlarge		7.5	15
cache.r7g.8xlarge		15	不适用
cache.r7g.12xlarge		22.5	不适用

实例类型	支持的最低版本	基准带宽 (Gbps)	突增带宽 (Gbps)
cache.r7g.16xlarge		30	不适用
cache.r6g.large	1.5.16	0.75	10.0
cache.r6g.xlarge	1.5.16	1.25	10.0
cache.r6g.2xlarge	1.5.16	2.5	10.0
cache.r6g.4xlarge	1.5.16	5.0	10.0
cache.r6g.8xlarge	1.5.16	12	不适用
cache.r6g.12xlarge	1.5.16	20	不适用
cache.r6g.16xlarge	1.5.16	25	不适用
cache.r5.large	1.5.16	0.75	10.0
cache.r5.xlarge	1.5.16	1.25	10.0
cache.r5.2xlarge	1.5.16	2.5	10.0
cache.r5.4xlarge	1.5.16	5.0	10.0
cache.r5.12xlarge	1.5.16	20	不适用
cache.r5.24xlarge	1.5.16	25	不适用
cache.r4.large	1.5.16	0.75	10.0
cache.r4.xlarge	1.5.16	1.25	10.0
cache.r4.2xlarge	1.5.16	2.5	10.0
cache.r4.4xlarge	1.5.16	5.0	10.0
cache.r4.8xlarge	1.5.16	12	不适用
cache.r4.16xlarge	1.5.16	25	不适用

网络已针对 Memcached

实例类型	支持的最低版本	基准带宽 (Gbps)	突增带宽 (Gbps)
cache.c7gn.large	1.6.6	6.25	30
cache.c7gn.xlarge	1.6.6	12.5	40
cache.c7gn.2xlarge	1.6.6	25	50
cache.c7gn.4xlarge	1.6.6	50	不适用
cache.c7gn.8xlarge	1.6.6	100	不适用
cache.c7gn.12xlarge	1.6.6	150	不适用
cache.c7gn.16xlarge	1.6.6	200	不适用

当前一代 (Valkey 或 RedisOSS)

有关上一代的更多信息，请参阅[上一代节点](#)。

Note

具备可突增网络性能的实例类型利用网络 I/O 积分机制，尽可能将其基准带宽突增到基准以上。

一般性问题

实例类型	支持的最低 Redis 版本 OSS	增强的 I/O (Redis OSS 5.0.6+)	TLS卸载 (Redis 6.2.5+OSS)	增强的 I/O 多路复用 (Redis 7.0.4+OSS)	基准带宽 (Gbps)	突增带宽 (Gbps)
cache.m7g.large	6.2	否	否	否	0.937	12.5
cache.m7g.xlarge	6.2	Y	Y	Y	1.876	12.5
cache.m7g.2xlarge	6.2	Y	Y	Y	3.75	15
cache.m7g.4xlarge	6.2	Y	Y	Y	7.5	15
cache.m7g.8xlarge	6.2	Y	Y	Y	15	不适用
cache.m7g.12xlarge	6.2	Y	Y	Y	22.5	不适用
cache.m7g.16xlarge	6.2	Y	Y	Y	30	不适用
cache.m6g.large	5.0.6	否	否	否	0.75	10.0

实例类型	支持的最低 Redis 版本 OSS	增强的 I/O (Redis OSS 5.0.6+)	TLS卸载 (Redis 6.2.5+OSS)	增强的 I/O 多路复用 (Redis 7.0.4+OSS)	基准带宽 (Gbps)	突增带宽 (Gbps)
cache.m6g.xlarge	5.0.6	Y	Y	Y	1.25	10.0
cache.m6g.2xlarge	5.0.6	Y	Y	Y	2.5	10.0
cache.m6g.4xlarge	5.0.6	Y	Y	Y	5.0	10.0
cache.m6g.8xlarge	5.0.6	Y	Y	Y	12	不适用
cache.m6g.12xlarge	5.0.6	Y	Y	Y	20	不适用
cache.m6g.16xlarge	5.0.6	Y	Y	Y	25	不适用
cache.m5.large	3.2.4	否	否	否	0.75	10.0
cache.m5.xlarge	3.2.4	Y	否	否	1.25	10.0
cache.m5.2xlarge	3.2.4	Y	Y	Y	2.5	10.0

实例类型	支持的最低 Redis 版本 OSS	增强的 I/O (Redis OSS 5.0.6+)	TLS卸载 (Redis 6.2.5+OSS)	增强的 I/O 多路复用 (Redis 7.0.4+OSS)	基准带宽 (Gbps)	突增带宽 (Gbps)
cache.m5.4xlarge	3.2.4	Y	Y	Y	5.0	10.0
cache.m5.12xlarge	3.2.4	Y	Y	Y	12	不适用
cache.m5.24xlarge	3.2.4	Y	Y	Y	25	不适用
cache.m4.large	3.2.4	否	否	否	0.45	1.2
cache.m4.xlarge	3.2.4	Y	否	否	0.75	2.8
cache.m4.2xlarge	3.2.4	Y	Y	Y	1.0	10.0
cache.m4.4xlarge	3.2.4	Y	Y	Y	2.0	10.0
cache.m4.10xlarge	3.2.4	Y	Y	Y	5.0	10.0
cache.t4g.micro	3.2.4	否	否	否	0.064	5.0
cache.t4g.small	5.0.6	否	否	否	0.128	5.0

实例类型	支持的最低 Redis 版本 OSS	增强的 I/O (Redis OSS 5.0.6+)	TLS卸载 (Redis 6.2.5+OSS)	增强的 I/O 多路复用 (Redis 7.0.4+OSS)	基准带宽 (Gbps)	突增带宽 (Gbps)
cache.t4g.medium	5.0.6	否	否	否	0.256	5.0
cache.t3.micro	3.2.4	否	否	否	0.064	5.0
cache.t3.small	3.2.4	否	否	否	0.128	5.0
cache.t3.medium	3.2.4	否	否	否	0.256	5.0
cache.t2.micro	3.2.4	否	否	否	0.064	1.024
cache.t2.small	3.2.4	否	否	否	0.128	1.024
cache.t2.medium	3.2.4	否	否	否	0.256	1.024

内存优化

实例类型	支持的最低 Redis 版本 OSS	增强的 I/O (Redis OSS 5.0.6+)	TLS卸载 (Redis 6.2.5+OSS)	增强的 I/O 多路复用 (Redis 7.0.4+OSS)	基准带宽 (Gbps)	突增带宽 (Gbps)
cache.r7g.large	6.2	否	否	否	0.937	12.5
cache.r7g.xlarge	6.2	Y	Y	Y	1.876	12.5
cache.r7g.2xlarge	6.2	Y	Y	Y	3.75	15
cache.r7g.4xlarge	6.2	Y	Y	Y	7.5	15
cache.r7g.8xlarge	6.2	Y	Y	Y	15	不适用
cache.r7g.12xlarge	6.2	Y	Y	Y	22.5	不适用
cache.r7g.16xlarge	6.2	Y	Y	Y	30	不适用
cache.r6g.large	5.0.6	否	否	否	0.75	10.0
cache.r6g.xlarge	5.0.6	Y	Y	Y	1.25	10.0

实例类型	支持的最低 Redis 版本 OSS	增强的 I/O (Redis OSS 5.0.6+)	TLS卸载 (Redis 6.2.5+OSS)	增强的 I/O 多路复用 (Redis 7.0.4+OSS)	基准带宽 (Gbps)	突增带宽 (Gbps)
cache.r6g .2xlarge	5.0.6	Y	Y	Y	2.5	10.0
cache.r6g .4xlarge	5.0.6	Y	Y	Y	5.0	10.0
cache.r6g .8xlarge	5.0.6	Y	Y	Y	12	不适用
cache.r6g .12xlarge	5.0.6	Y	Y	Y	20	不适用
cache.r6g .16xlarge	5.0.6	Y	Y	Y	25	不适用
cache.r5.large	3.2.4	否	否	否	0.75	10.0
cache.r5.xlarge	3.2.4	Y	否	否	1.25	10.0
cache.r5.2xlarge	3.2.4	Y	Y	Y	2.5	10.0
cache.r5.4xlarge	3.2.4	Y	Y	Y	5.0	10.0

实例类型	支持的最低 Redis 版本 OSS	增强的 I/O (Redis OSS 5.0.6+)	TLS卸载 (Redis 6.2.5+OSS)	增强的 I/O 多路复用 (Redis 7.0.4+OSS)	基准带宽 (Gbps)	突增带宽 (Gbps)
cache.r5.12xlarge	3.2.4	Y	Y	Y	12	不适用
cache.r5.24xlarge	3.2.4	Y	Y	Y	25	不适用
cache.r4.large	3.2.4	否	否	否	0.75	10.0
cache.r4.xlarge	3.2.4	Y	否	否	1.25	10.0
cache.r4.2xlarge	3.2.4	Y	Y	Y	2.5	10.0
cache.r4.4xlarge	3.2.4	Y	Y	Y	5.0	10.0
cache.r4.8xlarge	3.2.4	Y	Y	Y	12	不适用
cache.r4.16xlarge	3.2.4	Y	Y	Y	25	不适用

利用数据分层功能优化内存

实例类型	支持的最低 Redis 版本 OSS	增强的 I/O (Redis OSS 5.0.6+)	TLS卸载 (Redis 6.2.5+OSS)	增强的 I/O 多路复用 (Redis 7.0.4+OSS)	基准带宽 (Gbps)	突增带宽 (Gbps)
cache.r6gd.xlarge	6.2.0	Y	否	否	1.25	10
cache.r6gd.2xlarge	6.2.0	Y	Y	Y	2.5	10
cache.r6gd.4xlarge	6.2.0	Y	Y	Y	5.0	10
cache.r6gd.8xlarge	6.2.0	Y	Y	Y	12	不适用
cache.r6gd.12xlarge	6.2.0	Y	Y	Y	20	不适用
cache.r6gd.16xlarge	6.2.0	Y	Y	Y	25	不适用

网络优化

实例类型	支持的最低 Redis 版本 OSS	增强的 I/O (Redis OSS 5.0.6+)	TLS卸载 (Redis 6.2.5+OSS)	增强的 I/O 多路复用 (Redis 7.0.4+OSS)	基准带宽 (Gbps)	突增带宽 (Gbps)
cache.c7gn.large	6.2	否	否	否	6.25	30
cache.c7gn.xlarge	6.2	Y	Y	Y	12.5	40
cache.c7gn.2xlarge	6.2	Y	Y	Y	25	50
cache.c7gn.4xlarge	6.2	Y	Y	Y	50	不适用
cache.c7gn.8xlarge	6.2	Y	Y	Y	100	不适用
cache.c7gn.12xlarge	6.2	Y	Y	Y	150	不适用
cache.c7gn.16xlarge	6.2	Y	Y	Y	200	不适用

AWS 区域支持的节点类型

支持的节点类型可能因 AWS 地区而异。如需了解更多详情，请参阅 [Amazon ElastiCache 定价](#)。

可突增性能实例

您可以在亚马逊上启动通用可突发性 T4G、T3-Standard 和 T2-Standard 缓存节点。ElastiCache 这些节点提供了基准的 CPU 性能水平，能够随时突发 CPU 使用量，直到累积的积分用完为止。CPU 积分提供一分钟 CPU 内完整内核的性能。

Amazon ElastiCache 的 T4g、T3 和 T2 节点配置为标准节点，适用于平均 CPU 利用率一直低于实例基准性能的工作负载。为了突破基准，节点会花费其积分余额中累积的 CPU 积分。如果节点用完了累积的积分，则性能会逐步减低至基准性能水平。这种逐步降低可确保节点在应计 CPU 积分余额耗尽时不会出现性能急剧下降。有关更多信息，请参阅 Amazon EC2 用户指南中的 [突发性能实例的 CPU 积分和基准性能](#)。

下表列出了可突发性能节点类型，以及每小时获得 CPU 积分的速率。它还显示了节点可以累 CPU 积的最大积分数和 vCPUs 每个节点的积分数量。此外，它以全核性能的百分比形式给出了基准性能水平（使用单个 vCPU）。

CPU 每小时赚取的积分	可累积获得的最大积分数*	vCPUs	每 v 的基准性能 CPU	内存 (GiB)	网络性能
12	288	2	10%	0.5	高达 5Gb
24	576	2	20%	1.37	高达 5Gb
24	576	2	20%	3.09	高达 5Gb
12	288	2	10%	0.5	高达 5Gb
24	576	2	20%	1.37	高达 5Gb
24	576	2	20%	3.09	高达 5Gb
6	144	1	10%	0.5	低到中

CPU每小时赚取的积分	可累积获得的最大积分数*	vCPUs	每 v 的基准性能 CPU	内存 (GiB)	网络性能
12	288	1	20%	1.55	低到中
24	576	2	20%	3.22	低到中

* 可累积的积分数等于可在 24 小时周期内获得的积分数。

** 表中的基准性能是按照 v 计算的CPU。一些具有多个 v CPU 的节点大小 对于这些，通过将 v CPU 百分比乘以的数量来计算节点的基线CPU利用率。vCPUs

以下CPU信用指标可用于 T3 和 T4G 突发性能实例：

Note

这些指标对具爆发能力的 T2 实例不可用。

- CPUCreditUsage
- CPUCreditBalance

有关这些指标的更多信息，请参阅[CPU信用指标](#)。

此外，请注意以下细节：

- 默认情况下，所有当前一代节点类型都是在基于 Amazon 的虚拟私有云 (VPC) 中创建VPC的。
- T2 实例不支持 Redis OSS 仅限追加的文件 (AOF)。Redis OSS 配置变量appendonly和，在 Redis OSS 版本 2.8.22 及更高版本中appendfsync不受支持。

相关信息

- [Amazon ElastiCache 产品功能和详情](#)
- [Memcached 的 Memcached 节点类型特定参数](#)
- [Valkey 和 Redis 参数 OSS](#)

- [传输中加密 \(TLS\)](#)

重启节点

某些更改需要重新启动 Redis OSS 或 Memcached 集群才能应用更改。例如，对于某些参数，对参数组中参数值的更改仅在重启后才会应用。

主题

- [重新启动 Redis OSS 节点 \(仅禁用集群模式\)](#)
- [为 Memcached 重启集群](#)

重新启动 Redis OSS 节点 (仅禁用集群模式)

对于 Valkey 或 RedisOSS (已禁用集群模式) 集群，参数组中仅在重启后才应用的参数为：

- activerehashing
- 数据库

Redis 节点只能通过 ElastiCache 控制台进行更新。一次只能重启单个节点。要重启多个节点，必须对每个节点重复该过程。

Valkey 或 RedisOSS (已启用集群模式) 参数更改

如果您在 Valkey 或 RedisOSS (已启用集群模式) 集群上更改以下参数，请按照以下步骤操作。

- activerehashing
- 数据库

1. 创建集群的手动备份。请参阅 [进行手动备份](#)。
2. 删除 Valkey 或 RedisOSS (已启用集群模式) 集群。请参阅 [删除中的集群 ElastiCache](#)。
3. 使用修改的参数组和备份还原集群，以便为新集群创建种子。请参阅 [从备份还原到新缓存](#)。

对其他参数的更改不需要执行此操作。

使用 AWS Management Console

您可以使用 ElastiCache 控制台重启节点。

重启节点 (控制台)

1. 登录 AWS Management Console 并打开 ElastiCache 控制台，网址为 <https://console.aws.amazon.com/elasticache/>。
2. 从右上角的列表中，选择适用的 AWS 区域。
3. 在左侧导航窗格中，选择 Redis OSS。

将OSS显示运行 Redis 的集群列表。

4. 选择 Cluster Name (集群名称) 下的集群。
5. 在 Node name (节点名称) 下，选择要重启的节点旁边的单选按钮。
6. 选择 Actions (操作) ，然后选择 Reboot node (重启节点) 。

要重启多个节点，请对要重启的每个节点重复步骤 2 到步骤 5。在重启另一个节点之前，您无需等待一个节点完成重启。

为 Memcached 重启集群

当您重启 Memcached 集群时，该集群会刷新其所有数据并重新启动其引擎。在此过程中，您无法访问集群。由于集群已刷新其所有数据，因此当集群再次可用时，将从空集群开始。

您可以使用 ElastiCache 控制台 AWS CLI、或重启集群 ElastiCache API。无论您使用 ElastiCache 控制台 AWS CLI 还是使用控制台 ElastiCache API，都只能启动单个集群的重启。要重启多个集群，您必须对过程或操作进行迭代。

使用 AWS Management Console

您可以使用 ElastiCache 控制台重启集群。

重启一个集群 (控制台)

1. 登录 AWS Management Console 并打开 ElastiCache 控制台，网址为 <https://console.aws.amazon.com/elasticache/>。
2. 从右上角的列表中，选择您感兴趣的 AWS 区域。
3. 在导航窗格中，选择在您要重启的集群上运行的引擎。

此时会显示运行所选引擎的集群的列表。

4. 通过选中集群名称左侧的框来选择要重启的集群。

重启按钮处于活动状态。

如果您选择多个集群，则重启按钮不可用。

5. 选择重启。

此时会显示重启集群确认屏幕。

6. 要重启集群，请选择 Reboot。集群的状态将变为 `rebooting cluster nodes` (正在重启集群节点)。

要不重启集群，请选择 Cancel。

要重启多个集群，请对要重启的每个集群重复步骤 2 到步骤 5。在重启一个集群之前，您无需等待另一个集群完成重启。

要重启特定节点，请选择相应节点，然后选择 Reboot (重启)。

使用 AWS CLI

要重启集群 (AWS CLI)，请使用 `reboot-cache-cluster` CLI 操作。

要重启集群中的特定节点，请使用 `--cache-node-ids-to-reboot` 列出要重启的特定集群。以下命令重启 `my-cluster` 的节点 `0001`、`0002` 和 `0004`。

对于 Linux、macOS 或 Unix：

```
aws elasticache reboot-cache-cluster \  
  --cache-cluster-id my-cluster \  
  --cache-node-ids-to-reboot 0001 0002 0004
```

对于 Windows：

```
aws elasticache reboot-cache-cluster ^  
  --cache-cluster-id my-cluster ^  
  --cache-node-ids-to-reboot 0001 0002 0004
```

要重启集群中的所有节点，请使用 `--cache-node-ids-to-reboot` 参数并列出现该集群的所有节点 ID。有关更多信息，请参阅 [reboot-cache-cluster](#)。

使用 ElastiCache API

要使用重启集群 ElastiCache API，请使用 `RebootCacheCluster` 操作。

要重启集群中的特定节点，请使用 `CacheNodeIdsToReboot` 列出要重启的特定集群。以下命令重启 `my-cluster` 的节点 `0001`、`0002` 和 `0004`。

```
https://elasticache.us-west-2.amazonaws.com/  
?Action=RebootCacheCluster  
&CacheClusterId=my-cluster  
&CacheNodeIdsToReboot.member.1=0001  
&CacheNodeIdsToReboot.member.2=0002  
&CacheNodeIdsToReboot.member.3=0004  
&Version=2015-02-02  
&SignatureVersion=4  
&SignatureMethod=HmacSHA256  
&Timestamp=20150202T192317Z  
&X-Amz-Credential=<credential>
```

要重启集群中的所有节点，请使用 `CacheNodeIdsToReboot` 参数并列出该集群的所有节点 ID。有关更多信息，请参阅 [RebootCacheCluster](#)。

替换节点 (Valkey 和 RedisOSS)

Amazon ElastiCache 经常通过将补丁和升级无缝应用于实例来升级其队列。但是，我们需要不时重新启动您的 ElastiCache 节点，以便将强制性的操作系统更新应用于底层主机。我们需要进行升级来增强安全性、可靠性和操作性能，而应用这些升级就需要进行替换。

您还可以选择在计划节点替换时段之前的任意时间自己管理这些替换。当您自己管理替换时，您的实例将在重启节点时收到操作系统更新，并且您的计划节点替换将被取消。您可能会继续接收指示节点替换将发生的提醒。如果您已手动缓解对于维护的需求，则可以忽略这些提醒。

Note

Amazon 自动生成的替换缓存节点 ElastiCache 可能具有不同的 IP 地址。您负责查看应用程序配置，以确保缓存节点与适当的 IP 地址关联。

以下列表列出了在 ElastiCache 计划替换其中一个 Valkey 或 Redis OSS 节点时可以采取的操作。要加快查找您的场景所需的信息，请从以下菜单中进行选择。

- [Do nothing](#)— 让 Amazon 按计划 ElastiCache 更换节点。
- [Change your maintenance window](#) – 将您的维护时段更改为更合适的时间。
- Valkey 或 RedisOSS (已启用集群模式) 配置
 - [Replace the only node in any Valkey or Redis OSS cluster](#)— 使用备份和还原替换 Valkey 或 Redis OSS 集群中节点的过程。
 - [Replace a replica node in any Valkey or Redis OSS cluster](#)— 在不停机集群的情况下，通过增加和减少副本数量来替换任何 Valkey 或 Redis OSS 集群中的只读副本的过程。
 - [Replace any node in a Valkey or Redis OSS \(cluster mode enabled\) shard](#)— 一种无需集群停机的动态过程，用于通过扩展和缩小来替换 Valkey 或 RedisOSS (已启用集群模式) 集群中的节点。
- Valkey 或 RedisOSS (已禁用集群模式) 配置
 - [Replace the only node in any Valkey or Redis OSS cluster](#)— 使用备份和还原替换 Valkey 或 Redis OSS 集群中任何节点的程序。
 - [Replace a replica node in any Valkey or Redis OSS cluster](#)— 在不停机集群的情况下，通过增加和减少副本数量来替换任何 Valkey 或 Redis OSS 集群中的只读副本的过程。
 - [Replace a node in a Valkey or Redis OSS \(cluster mode disabled\) cluster](#)— 使用复制替换 Valkey 或 RedisOSS (已禁用集群模式) 集群中的节点的过程。

- [Replace a Valkey or Redis OSS \(cluster mode disabled\) read-replica](#)— 手动替换 Valkey 或 RedisOSS (已禁用集群模式) 复制组中的只读副本的过程。
- [Replace a Valkey or Redis OSS \(cluster mode disabled\) primary node](#)— 手动替换 Valkey 或 RedisOSS (已禁用集群模式) 复制组中的主节点的过程。

Valkey 和 Redis OSS 节点替换选项

- 什么都不做 — 如果什么都不做，则按计划 ElastiCache 替换节点。

对于启用了自动故障转移的非集群配置，Valkey 7.2 及更高版本以及 Redis OSS 5.0.6 及更高版本上的集群将完全替换，同时集群继续保持在线状态并处理传入的写入请求。对于 Redis OSS 4.0.10 或更低版本上启用自动故障转移的集群，您可能会注意到与更新相关的短暂写入中断时间长达几秒钟。DNS

如果该节点是启用了自动故障转移的集群的成员，则 ElastiCache 使用 Valkey 或 Red OSS is 可以在修补、更新和其他与维护相关的节点更换期间提高可用性。

对于设置为 ElastiCache 与 Valkey 或 Redis Cluster 客户端 ElastiCache 一起使用的 Valkey 或 Redis 集OSS群配置，在OSS集群处理传入的写入请求时，替换现在完成。

对于启用了自动故障转移的非集群配置，Valkey 7.2 及更高版本以及 Redis OSS 5.0.6 及更高版本上的集群将完全替换，同时集群继续保持在线状态并处理传入的写入请求。对于 Redis OSS 4.0.10 或更低版本上启用自动故障转移的集群，您可能会注意到与更新相关的短暂写入中断时间长达几秒钟。DNS

如果该节点是独立的，Amazon 会 ElastiCache 首先启动一个替换节点，然后从现有节点进行同步。在这段时间内，现有节点不可用于处理服务请求。同步完成后，将终止现有节点，取而代之的是新节点。ElastiCache 在此操作期间会尽最大努力保留您的数据。

- 更改您的维护时段-对于计划的维护事件，您会收到来自的电子邮件或通知事件 ElastiCache。在这些情况下，如果在计划替换时间之前更改维护时段，则现在将在新时间替换您的节点。有关更多信息，请参阅下列内容：
 - [修改集 ElastiCache 群](#)
 - [修改复制组](#)

Note

只有当 ElastiCache 通知包含维护时段时，才能通过移动维护时段来更改替换窗口。如果该通知不包括维护时段，您则无法更改替换窗口。

例如，假设现在是 11 月 9 日星期四 15:00，下一个维护时段是 11 月 10 日星期五 17:00。下面是 3 种情况及其结果：

- 您将维护时段更改为星期五 16:00，这在当前日期和时间之后且在下一个计划维护时段之前。将在 11 月 10 日星期五 16:00 替换节点。
- 您将维护时段更改为星期六 16:00，这在当前日期和时间之后且在下一个计划维护时段之后。将在 11 月 11 日星期六 16:00 替换节点。
- 您将维护时段更改为星期三 16:00，这在当前日期和时间之前。将在 11 月 15 日下一个星期三 16:00 替换节点。

有关说明，请参阅 [管理 ElastiCache 集群维护](#)。

- 替换任何 Valkey 或 Redis OSS 集群中的唯一节点 — 如果集群没有任何只读副本，则可以使用以下过程替换该节点。

使用备份和还原替换仅有的节点

1. 创建节点的集群的快照。有关说明，请参阅 [进行手动备份](#)。
2. 以快照做种创建新集群。有关说明，请参阅 [从备份还原到新缓存](#)。
3. 删除具有计划替换的节点的集群。有关说明，请参阅 [删除中的集群 ElastiCache](#)。
4. 在您的应用程序中，将旧节点的终端节点替换为新节点的终端节点。

- 替换任何 Valkey 或 Redis OSS 集群中的副本节点 — 要替换副本集群，请增加副本数量。为此，请添加副本，然后通过删除要替换的副本来减少副本计数。此过程是动态的，不会有任何集群停机。

Note

如果您的分区或复制组已有五个副本，请反向操作步骤 1 和 2。

替换任何 Valkey 或 Redis OSS 集群中的副本

1. 通过将副本添加到分片或复制组来增加副本数量。有关更多信息，请参阅 [增加分区中的副本数量](#)。
2. 删除要替换的副本。有关更多信息，请参阅 [减少分区中的副本数量](#)。
3. 更新应用程序中的终端节点。

- 替换 Valkey 或 RedisOSS (已启用集群模式) 分片中的任何节点 — 要在不停机的情况下替换集群中的节点，请使用在线重新分片。首先通过横向扩展来添加分片，然后通过缩减来删除具有要替换的节点的分片。

替换 Valkey 或 RedisOSS (已启用集群模式) 集群中的任何节点

1. 扩展：添加其配置与具有要替换的节点的现有分片的配置相同的其他分片。有关更多信息，请参阅 [通过在线重新分片功能添加分片](#)。
2. 缩减：删除具有要替换的节点的分区。有关更多信息，请参阅 [通过在线重新分片功能删除分片](#)。
3. 更新应用程序中的终端节点。

- 替换 Valkey 或 RedisOSS (已禁用集群模式) 集群中的节点 — 如果该集群是没有任何只读副本的 Valkey 或 RedisOSS (已禁用集群模式) 集群，则使用以下步骤替换该节点。

使用复制替换节点 (仅限已禁用集群模式)

1. 使用计划替换的节点作为主节点向集群添加复制。不要在此集群上启用多可用区。有关说明，请参阅 [向没有分片的 Valkey 或 Redis OSS 集群添加复制](#)。

2. 将一个只读副本添加到该集群。有关说明，请参阅 [向 ElastiCache 集群添加节点 \(控制台\)](#)。
 3. 将新创建的只读副本提升为主副本。有关说明，请参阅 [对于 Valkey 或 RedisOSS \(已禁用集群模式\) 复制组将只读副本提升为主副本](#)。
 4. 删除计划替换的节点。有关说明，请参阅 [从 ElastiCache 集群中移除节点](#)。
 5. 在您的应用程序中，将旧节点的终端节点替换为新节点的终端节点。
- 替换 Valkey 或 RedisOSS (已禁用集群模式) 只读副本 — 如果该节点是只读副本，请替换该节点。

如果您的集群只具有一个副本节点，并且启用了多可用区，则必须禁用多可用区才能删除副本。有关说明，请参阅 [修改复制组](#)。

替换 Valkey 或 RedisOSS (已禁用集群模式) 只读副本

1. 删除计划替换的副本。有关说明，请参阅：
 - [减少分区中的副本数量](#)
 - [从 ElastiCache 集群中移除节点](#)
 2. 添加一个新副本来替换计划替换的副本。如果您使用的名称与刚删除的副本相同，可以跳过第 3 步。有关说明，请参阅：
 - [增加分区中的副本数量](#)
 - [为 Valkey 或 Redis 添加只读副本OSS \(已禁用集群模式\)](#)
 3. 在您的应用程序中，将旧副本的终端节点替换为新副本的终端节点。
 4. 如果您在开始时禁用了多可用区，现在请重新启用。有关说明，请参阅 [启用多可用区](#)。
- 替换 Valkey 或 RedisOSS (已禁用集群模式) 主节点-如果该节点是主节点，请先将只读副本提升为主节点。然后删除以前是主节点的副本。

如果您的集群只具有一个副本，并且启用了多可用区，则必须禁用多可用区才能在步骤 2 中删除副本。有关说明，请参阅 [修改复制组](#)。

替换 Valkey 或 RedisOSS (已禁用集群模式) 主节点

1. 将只读副本提升为主集群。有关说明，请参阅 [对于 Valkey 或 RedisOSS \(已禁用集群模式 \) 复制组将只读副本提升为主副本](#)。
2. 删除计划替换的节点 (旧的主节点)。有关说明，请参阅 [从 ElastiCache 集群中移除节点](#)。
3. 添加一个新副本来替换计划替换的副本。如果您使用的名称与刚删除的节点相同，可以跳过在应用程序中更改终端节点。

有关说明，请参阅 [为 Valkey 或 Redis 添加只读副本OSS \(已禁用集群模式 \)](#)。

4. 在您的应用程序中，将旧节点的终端节点替换为新节点的终端节点。
5. 如果您在开始时禁用了多可用区，现在请重新启用。有关说明，请参阅 [启用多可用区](#)。

替换节点 (内存缓存)

亚马逊 ElastiCache (Memcached) 经常通过将补丁和升级无缝应用于实例来升级其队列。但是，我们需要不时重新启动您的 ElastiCache (Memcached) 节点，以便将强制性的操作系统更新应用于底层主机。我们需要进行升级来增强安全性、可靠性和操作性能，而应用这些升级就需要进行替换。

您还可以选择在计划节点替换时段之前的任意时间自己管理这些替换。当您自己管理替换时，您的实例将在重启节点时收到操作系统更新，并且您的计划节点替换将被取消。您可能会继续接收指示节点替换将发生的提醒。如果您已手动缓解对于维护的需求，则可以忽略这些提醒。

Note

Amazon 自动生成的替换缓存节点 ElastiCache 可能具有不同的 IP 地址。您负责查看应用程序配置，以确保缓存节点与适当的 IP 地址关联。

以下列表列出了在 ElastiCache 计划替换其中一个 Memcached 节点时可以采取的操作。

- 什么都不做 — 如果什么都不做，则按计划 ElastiCache 替换节点。当 ElastiCache 自动用新节点替换该节点时，新节点最初为空。
- 更改您的维护时段-对于计划的维护事件，您会收到来自的电子邮件或通知事件 ElastiCache。在这种情况下，如果在计划替换时间之前更改维护时段，则现在将在新时间替换您的节点。有关更多信息，请参阅 [修改集 ElastiCache 群](#)。

Note

只有当 ElastiCache 通知包含维护时段时，才能通过移动维护时段来更改替换窗口。如果该通知不包括维护时段，您则无法更改替换窗口。

例如，假设现在是 11 月 9 日星期四 15:00，下一个维护时段是 11 月 10 日星期五 17:00。下面是 3 种情况及其结果：

- 您将维护时段更改为星期五 16:00，这在当前日期和时间之后且在下一个计划维护时段之前。将在 11 月 10 日星期五 16:00 替换节点。
- 您将维护时段更改为星期六 16:00，这在当前日期和时间之后且在下一个计划维护时段之后。将在 11 月 11 日星期六 16:00 替换节点。
- 您将维护时段更改为星期三 16:00，这在当前日期和时间之前。将在 11 月 15 日下一个星期三 16:00 替换节点。

有关说明，请参阅 [管理 ElastiCache 集群维护](#)。

- 手动替换节点 – 如果您需要在下一维护时段之前替换节点，请手动替换节点。

如果手动替换节点，则会重新分配密钥。此重新分配会导致缓存丢失。

手动替换 Memcached 节点

1. 删除计划替换的节点。有关说明，请参阅 [从 ElastiCache 集群中移除节点](#)。
2. 向集群添加一个新节点。有关说明，请参阅 [向 ElastiCache 集群添加节点](#)。
3. 如果您未在此集群上使用自动发现，请参阅您的应用程序，并使用新节点的端点替换旧节点的端点的每个实例。

预留节点

预留一个或多个 ElastiCache 节点可能是您降低成本的一种方式。预留节点需支付预付费用，此费用取决于节点类型和预留时间长短（一年或三年）。

要查看预留节点是否为您的使用案例节省了成本，请首先确定节点大小和所需节点数。然后估计节点的使用情况，并比较使用按需节点的总成本与使用预留节点的总成本。您可以在集群中混合搭配使用预留和按需节点。有关定价信息，请参阅 [Amazon ElastiCache 定价](#)。

主题

- [使用预留节点管理成本](#)
- [标准预留节点产品](#)
- [大小灵活的预留节点](#)
- [删除预留节点](#)
- [旧式预留节点产品](#)
- [获取有关预留节点产品的信息](#)
- [购买预留节点](#)
- [获取有关预留节点的信息](#)

使用预留节点管理成本

预留一个或多个节点是一种降低成本的方法。预留节点需支付预付费用，此费用取决于节点类型和预留时间长短（一年或三年）。此费用远低于按需节点产生的每小时使用费。

要查看预留节点是否为您的使用案例节省了成本，请首先确定节点大小和所需节点数。然后估计节点的使用情况，并比较使用按需节点的总成本与使用预留节点的总成本。您可以在集群中混合搭配使用预留和按需节点。有关定价信息，请参阅 [Amazon ElastiCache 定价](#)。

AWS 区域、节点类型和期限长度必须在购买时选择，以后不能更改。

您可以使用 AWS Management Console、或 AWS CLI，列出和购买可用的预留节点产品。

ElastiCache API

有关预留节点的更多信息，请参阅 [Amazon ElastiCache 预留节点](#)。

标准预留节点产品

当您在 Amazon 上购买预留节点实例 (RI) 时 ElastiCache，您可以购买一份承诺，在预留节点实例的有效期内，在特定节点实例类型和 AWS 区域上享受折扣费率。要使用 Amazon ElastiCache 预留节点实例，您需要创建一个新的 ElastiCache 节点实例，就像创建按需实例一样。

如果新的预留节点实例的规格与您账户的现有预留节点实例相匹配，则按预留节点实例提供的折扣费率进行计费。否则，将以按需费率对节点实例进行收费。RIs 这些标准从 R5 和 M5 实例系列开始提供。

Note

接下来讨论的所有产品类型均为一年期和三年期。

产品类型

任何预付预留实例都无需预付费用即可提供对预留 ElastiCache 实例的访问权限。无论使用量如何，您的 No Upfront 预留 ElastiCache 实例均按期限内每小时的折扣费率计费。

部分预付预留 ElastiCache 实例需要预付部分预付款。期限内剩余的小时数无论使用情况如何，都将按照打折小时费率计费。此选项替换了以前的高使用率选项（将在下一部分中说明）。

预付全部费用 – RI 要求在 RI 有效期开始时支付全额费用。无论使用了多少小时数，剩余有效期内不会再产生其他任何费用。

大小灵活的预留节点

所有预留节点的大小都很灵活。购买预留节点时，您需要指定节点类型，例如 `cache.r6g.xlarge`。有关节点类型的更多信息，请参阅 [Amazon ElastiCache 定价](#)。

如果您具有节点，则需要将其扩展为更大的容量，预留节点将自动应用于扩展的节点。即，同一节点系列中任何大小的使用率将自动应用预留节点。大小灵活的预留节点可用于具有相同 AWS 区域的节点。大小灵活的预留节点只能在其节点系列中横向缩减。例如，缓存.r6g.xlarge 的预留节点可以应用于缓存.r6g.2xlarge，但不能应用于缓存.r6g.large，因为 cache.r6g 和 cache.r6gd 是不同的节点系列。

大小灵活性意味着您可以在相同节点系列的配置之间自由移动。例如，您可以从同一区域的 r6g.xlarge 预留节点（8 个标准化单位）移动到同一区域中的两个 r6g.large 保留节点（8 个标准化单位）（ $2 \times 4 = 8$ 个标准化单位），无需支付额外费用。AWS

将预留节点从 Redis 升级到 Valke OSS y

随着 Valkey 的推出 ElastiCache，你现在可以将你的 Redis OSS 预留节点折扣应用于 Valkey 缓存引擎。你可以从 Redis 升级OSS到 Valkey，同时还能从现有的合同和预订中受益。除了能够在缓存节点系列和引擎中应用您的优势外，您甚至可以获得更多的增量价值。与Redis相比，Valkey的价格可享受 20% 的折扣OSS，并且由于预留节点的灵活性，您可以使用Redis OSS 预留节点来覆盖运行的Valkey 节点的20%。

为了计算折扣率，每个 ElastiCache 节点和引擎组合都有一个以单位衡量的标准化系数。预留节点单位可以应用于给定引擎的预留节点实例系列中的任何正在运行的节点。此外，Redis OSS 预留节点可以跨引擎应用，以覆盖正在运行的 Valkey 节点。由于与Redis OSS 和Memcached相比，Valkey的定价是折扣的，因此它在给定实例类型的单位更低，这使Redis OSS 预留节点可以覆盖更多的Valkey节点。

举个例子，假设你已经为 Redis OSS 引擎（32 个单元）的 cache.r7g.4xlarge 购买了一个预留节点，并且正在运行一个 cache.r7g.4xlarge Redis 节点（32 个单元）。OSS如果您将该节点升级到 Valkey，则正在运行的节点的标准化系数将降至 25.6 个单位，而您现有的预留节点将为您提供额外 6.4 个单位，用于该区域中 cache.r7g 系列中任何其他正在运行的 Valkey 或 Redis OSS 节点。你可以用它来覆盖账户中另一个 cache.r7g.4xlarge Valkey 节点的 25%（25.6 个单位），或者一个 cache.r7g.xlarge Valkey 节点（6.4 个单位）的 100%（6.4 个单位）。

将使用量与标准化单位进行比较

您可以使用标准化单位比较不同预留节点大小的使用情况。例如，在两个 cache.r6g.4xlarge 节点上使用一小时相当于在一个缓存.r6g.large 上使用 16 小时。下表显示了每个节点大小的标准化单位数：

节点大小	标准化单位 (Redis OSS、Memcached)	标准化单位 (Valkey)
micro	0.5	0.4

节点大小	标准化单位 (Redis OSS、Memcached)	标准化单位 (Valkey)
small	1	8.
medium	2	1.6
large	4	3.2
xlarge	8	6.4
2xlarge	16	12.8
4xlarge	32	25.6
6xlarge	48	38.4
8xlarge	64	51.2
10xlarge	80	64
12xlarge	96	76.8
16xlarge	128	102.4
24xlarge	192	153.6

例如，您购买了一个 cache.r6gd.xlarge 预留节点，并且在同一地区的账户中有两个正在运行的 cache.r6gd.large 预留节点。AWS 在这种情况下，账单优惠将完全应用于两个节点。

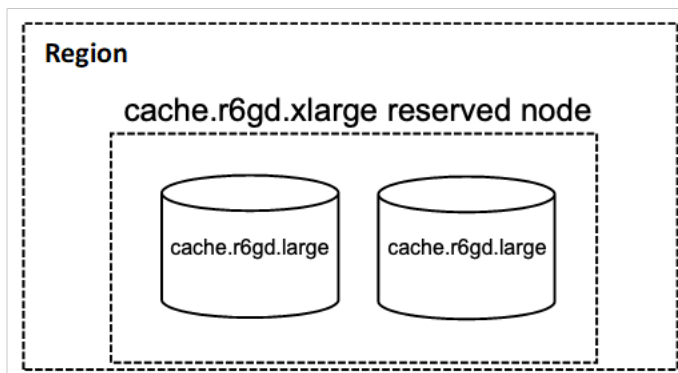

或者，如果您在同一 AWS 地区的账户中运行一个 `cache.r6gd.2xlarge` 实例，则账单优惠适用于预留节点使用量的 50%。

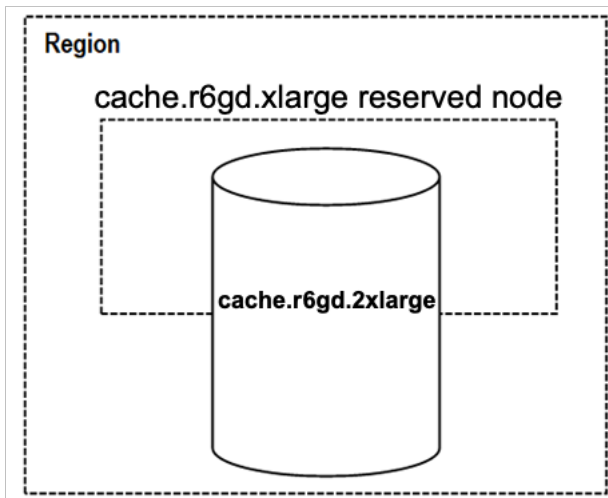

删除预留节点

预留节点具有一年或三年的使用期限。您无法取消预留节点。不过，您可以删除预留节点折扣涵盖的节点。删除预留节点折扣涵盖的节点的过程与删除任何其他节点相同。

如果删除了预留节点折扣涵盖的节点，您可以启动另一个具有兼容规格的节点。在这种情况下，您可以在预留期限（一年或三年）内继续享受折扣费率。

旧式预留节点产品

旧式节点预留有三个级别：高利用率、中等利用率和低利用率。节点可在任意利用率级别预留一或三年。节点类型、利用率级别和预留期限将影响总成本。在购买预留节点之前，请通过比较各种模型确认预留节点是否可节省您的业务成本。

在一个利用率级别或期限购买的节点无法转换为不同的利用率级别或期限。

利用率级别

高利用率预留节点 可支持具备一致基准容量的工作负载或者运行稳定的工作负载。高利用率预留节点需要高预付款，但是如果您计划在 79% 以上的预留节点期内运行，则可最大程度地节省成本（最多可达按需价格的 70%）。要使用高利用率预留节点，首先需要支付一次性费用。然后，不论节点是否运行，在有效期内以较低的小时费用计费。

如果计划使用预留节点的时间较多，但是希望支付较低的一次性费用或希望在关闭节点时停止计费，中等利用率预留节点是最佳选择。如果计划在 40% 以上的预留节点期限内运行，中等利用率预留节点是

更加符合成本效益的选择。此选项能节省按需定价 64% 以上的费用。使用中等利用率预留节点，支付的一次性费用比低利用率预留节点略高，在节点运行时适用较低的小时使用费率。

低利用率预留节点 适合每天只运行几小时或者每周只运行几天的周期性工作负载。要使用低利用率预留节点，首先需要支付一次性费用，在节点运行时以小时使用费用折扣价计费。只要节点运行时间超过预留节点有效期的 17%，就可以节省成本。在预留节点的整个有效期内，您可以节省成本，节省成本最多可达按需费用的 56%。

旧式预留节点产品

提供物	预支费用	使用费	优势
高利用率	最高	最低小时费用。适用于整个期限，无论是否使用预留节点。	如果计划在 3 年期的 79% 以上的时间内运行预留节点，可最大程度降低总体成本。
中等利用率	中	对每个节点运行小时适用的小时使用费用。节点未运行时，不产生小时费用。	适合于弹性工作负载或者当您预期为中度使用（即超过 3 年期的 40%）。
低利用率	最低	对每个节点运行小时适用的小时使用费用。节点未运行时，不产生小时费用。所有产品类型的最高小时费用，但是该费用仅在预留节点运行时适用。	如果您计划一直运行节点，则总体成本最高。但是，如果您计划不经常（3 年期的 15% 以上的时间）使用预留节点，则总体成本最低。
按需使用（无预留节点）	无	最高小时费用。只要节点运行即适用。	最高小时成本。

有关更多信息，请参阅 [Amazon ElastiCache 定价](#)。

获取有关预留节点产品的信息

在购买预留节点之前，可了解有关可用的预留节点产品的信息。

以下示例说明如何使用、和获取有关可用预留节点产品的定价和信息 ElastiCache API。AWS Management Console AWS CLI

主题

- [获取有关预留节点产品的信息 \(控制台\)](#)
- [获取有关预留节点产品的信息 \(AWS CLI\)](#)
- [获取有关预留节点产品的信息 \(ElastiCache API\)](#)

获取有关预留节点产品的信息 (控制台)

要使用获取有关可用预留集群产品的定价和其他信息 AWS Management Console，请按以下步骤操作。

获取有关可用预留节点产品的信息

1. 登录 AWS Management Console 并打开 ElastiCache 控制台，网址为 <https://console.aws.amazon.com/elasticache/>。
2. 在导航窗格中，选择 Reserved Nodes。
3. 选择 Purchase Reserved Node (购买预留节点)。
4. 对于 Engine，请选择 Valkey、Redis 或 Memcache OSS d。
5. 要确定可用的产品，请选择以下选项：
 - 节点类型
 - 期限
 - 产品类型

在您做出这些选择后，每节点的费用和您的选择的总成本将显示在 Reservation details (预留详细信息) 下。

6. 选择 Cancel 可避免购买这些节点和产生费用。

获取有关预留节点产品的信息 (AWS CLI)

要获取有关 Valkey 或 Redis 可用预留节点产品的定价和其他信息OSS，请在命令提示符下键入以下命令：

```
aws elasticache describe-reserved-cache-nodes-offerings
```

此操作生成的输出类似于以下内容 (JSON格式)：

```
{
  "ReservedCacheNodesOfferingId": "0xxxxxxxx-xxeb-44ex-xx3c-xxxxxxxx072",
  "CacheNodeType": "cache.xxx.large",
  "Duration": 94608000,
  "FixedPrice": XXXX.X,
  "UsagePrice": X.X,
  "ProductDescription": "redis",
  "OfferingType": "All Upfront",
  "RecurringCharges": [
    {
      "RecurringChargeAmount": X.X,
      "RecurringChargeFrequency": "Hourly"
    }
  ]
},
{
  "ReservedCacheNodesOfferingId": "0xxxxxxxx-xxeb-44ex-xx3c-xxxxxxxx072",
  "CacheNodeType": "cache.xxx.xlarge",
  "Duration": 94608000,
  "FixedPrice": XXXX.X,
  "UsagePrice": X.X,
  "ProductDescription": "redis",
  "OfferingType": "Partial Upfront",
  "RecurringCharges": [
    {
      "RecurringChargeAmount": X.XXX,
      "RecurringChargeFrequency": "Hourly"
    }
  ]
},
{
  "ReservedCacheNodesOfferingId": "0xxxxxxxx-xxeb-44ex-xx3c-xxxxxxxx072",
  "CacheNodeType": "cache.xxx.large",
  "Duration": 31536000,
```

```

    "FixedPrice": X.X,
    "UsagePrice": X.X,
    "ProductDescription": "redis",
    "OfferingType": "No Upfront",
    "RecurringCharges": [
      {
        "RecurringChargeAmount": X.XXX,
        "RecurringChargeFrequency": "Hourly"
      }
    ]
  }
}

```

要获取有关 Memcached 可用预留节点产品的定价和其他信息，请在命令提示符下键入以下命令：

```

{
  "ReservedCacheNodesOfferingId": "0xxxxxxxx-xxeb-44ex-xx3c-xxxxxxxx072",
  "CacheNodeType": "cache.xxx.large",
  "Duration": 94608000,
  "FixedPrice": XXXX.X,
  "UsagePrice": X.X,
  "ProductDescription": "memcached",
  "OfferingType": "All Upfront",
  "RecurringCharges": [
    {
      "RecurringChargeAmount": X.X,
      "RecurringChargeFrequency": "Hourly"
    }
  ]
},
{
  "ReservedCacheNodesOfferingId": "0xxxxxxxx-xxeb-44ex-xx3c-xxxxxxxx072",
  "CacheNodeType": "cache.xxx.xlarge",
  "Duration": 94608000,
  "FixedPrice": XXXX.X,
  "UsagePrice": X.X,
  "ProductDescription": "memcached",
  "OfferingType": "Partial Upfront",
  "RecurringCharges": [
    {
      "RecurringChargeAmount": X.XXXX,
      "RecurringChargeFrequency": "Hourly"
    }
  ]
}

```

```
    },  
    {  
      "ReservedCacheNodesOfferingId": "0xxxxxxxx-xxeb-44ex-xx3c-xxxxxxxx072",  
      "CacheNodeType": "cache.xx.12xlarge",  
      "Duration": 31536000,  
      "FixedPrice": X.X,  
      "UsagePrice": X.X,  
      "ProductDescription": "memcached",  
      "OfferingType": "No Upfront",  
      "RecurringCharges": [  
        {  
          "RecurringChargeAmount": X.XXXX,  
          "RecurringChargeFrequency": "Hourly"  
        }  
      ]  
    }  
  ]  
}
```

有关更多信息，请参阅《AWS CLI 参考资料》中的 [describe-reserved-cache-nodes-offerings](#)。

获取有关预留节点产品的信息 (ElastiCache API)

若要获取有关可用预留节点产品的定价和信息，请调用 `DescribeReservedCacheNodesOfferings` 操作。

Example

```
https://elasticache.us-west-2.amazonaws.com/  
?Action=DescribeReservedCacheNodesOfferings  
&Version=2014-12-01  
&SignatureVersion=4  
&SignatureMethod=HmacSHA256  
&Timestamp=20141201T220302Z  
&X-Amz-Algorithm  
&X-Amz-SignedHeaders=Host  
&X-Amz-Expires=20141201T220302Z  
&X-Amz-Credential=<credential>  
&X-Amz-Signature=<signature>
```

有关更多信息，请参阅“ElastiCache API 参考” [DescribeReservedCacheNodesOfferings](#) 中的。

购买预留节点

以下示例说明如何使用 AWS Management Console AWS CLI、和购买预留节点产品 ElastiCache API。

Important

按照本节中的示例操作会对您的 AWS 账户产生无法撤销的费用。

主题

- [购买预留节点 \(控制台\)](#)
- [购买预留节点 \(AWS CLI\)](#)
- [购买预留节点 \(ElastiCache API\)](#)

购买预留节点 (控制台)

此示例演示如何购买预留节点 ID 为 myreservationID 的特定预留节点产品 649fd0c8-cf6d-47a0-bfa6-060f8e75e95f。

以下过程使用通过 AWS Management Console 提供 ID 购买预留节点产品。

购买预留节点

1. 登录 AWS Management Console 并打开 ElastiCache 控制台，网址为 <https://console.aws.amazon.com/elasticache/>。
2. 在导航列表中，选择 Reserved Nodes (预留节点) 链接。
3. 选择 Purchase reserved nodes (购买预留节点) 按钮。
4. 对于 Engine，选择 Valkey、Redis 或 Memcache OSS d。
5. 要确定可用的产品，请选择以下选项：
 - 节点类型
 - 期限
 - 产品类型
 - 一个可选的 Reserved node ID (预留节点 ID)

在您做出这些选择后，每节点的费用和您的选择的总成本将显示在 Reservation details (预留详细信息) 下。

6. 选择 Purchase (购买)。

购买预留节点 (AWS CLI)

以下示例演示如何购买预留节点 ID 为 myreservationID 的特定预留集群产品 649fd0c8-cf6d-47a0-bfa6-060f8e75e95f。

在命令提示符处输入以下命令：

对于 Linux、macOS 或 Unix：

```
aws elasticache purchase-reserved-cache-nodes-offering \  
  --reserved-cache-nodes-offering-id 649fd0c8-cf6d-47a0-bfa6-060f8e75e95f \  
  --reserved-cache-node-id myreservationID
```

对于 Windows：

```
aws elasticache purchase-reserved-cache-nodes-offering ^  
  --reserved-cache-nodes-offering-id 649fd0c8-cf6d-47a0-bfa6-060f8e75e95f ^  
  --reserved-cache-node-id myreservationID
```

该命令返回的输出类似于下方内容：

RESERVATION	ReservationId	Class	Start Time	Duration	
Fixed Price	Usage Price	Count	State	Description	Offering Type
RESERVATION	myreservationid	cache.xx.small	2013-12-19T00:30:23.247Z	1y	
XXX.XX USD	X.XXX USD	1	payment-pending	memcached	Medium Utilization

有关更多信息，请参阅《AWS CLI 参考资料》中的 [purchase-reserved-cache-nodes-offering](#)。

购买预留节点 (ElastiCache API)

以下示例演示如何购买预留集群 ID 为 myreservationID 的特定预留节点产品 649fd0c8-cf6d-47a0-bfa6-060f8e75e95f。

按照以下参数调用 PurchaseReservedCacheNodesOffering 操作：

- ReservedCacheNodesOfferingId = 649fd0c8-cf6d-47a0-bfa6-060f8e75e95f
- ReservedCacheNodeID = myreservationID
- CacheNodeCount = 1

Example

```
https://elasticache.us-west-2.amazonaws.com/  
  ?Action=PurchaseReservedCacheNodesOffering  
  &ReservedCacheNodesOfferingId=649fd0c8-cf6d-47a0-bfa6-060f8e75e95f  
  &ReservedCacheNodeID=myreservationID  
  &CacheNodeCount=1  
  &SignatureVersion=4  
  &SignatureMethod=HmacSHA256  
  &Timestamp=20141201T220302Z  
  &X-Amz-Algorithm=&AWS;4-HMAC-SHA256  
  &X-Amz-Date=20141201T220302Z  
  &X-Amz-SignedHeaders=Host  
  &X-Amz-Expires=20141201T220302Z  
  &X-Amz-Credential=<credential>  
  &X-Amz-Signature=<signature>
```

有关更多信息，请参阅“ElastiCache API参考” [PurchaseReservedCacheNodesOffering](#) 中的。

获取有关预留节点的信息

您可以使用 AWS Management Console、和 ，获取有关您购买的预留节点的信息 ElastiCache API。
AWS CLI

主题

- [获取有关预留节点的信息 \(控制台\)](#)
- [获取有关预留节点的信息 \(AWS CLI\)](#)
- [获取有关您的预留节点的信息 \(ElastiCache API\)](#)

获取有关预留节点的信息 (控制台)

以下过程介绍如何使用获取有关您购买的预留节点的信息。 AWS Management Console

获取有关已购买的预留节点的信息

1. 登录 AWS Management Console 并打开 ElastiCache 控制台，网址为 <https://console.aws.amazon.com/elasticache/>。
2. 在导航列表中，选择 Reserved nodes (预留节点) 链接。

您的账户的预留节点显示在 Reserved nodes (预留节点) 列表中。您可选择列表中的任何预留节点，在控制台底部的详细信息窗格中查看有关该预留节点的详细信息。

获取有关预留节点的信息 (AWS CLI)

要获取有关 AWS 账户预留节点的信息，请在命令提示符下键入以下命令：

```
aws elasticache describe-reserved-cache-nodes
```

此操作生成的输出类似于以下内容 (JSON格式)：

```
{
  "ReservedCacheNodeId": "myreservationid",
  "ReservedCacheNodesOfferingId": "649fd0c8-cf6d-47a0-bfa6-060f8e75e95f",
  "CacheNodeType": "cache.xx.small",
  "DataTiering": "disabled",
  "Duration": "31536000",
  "ProductDescription": "memcached",
  "OfferingType": "Medium Utilization",
```

```
"MaxRecords": 0
}
```

有关更多信息，请参阅《AWS CLI 参考资料》reserved-cache-nodes中的 [describe--](#)。

获取有关您的预留节点的信息 (ElastiCache API)

要获取有关您 AWS 账户的预留节点的信息，请调用该DescribeReservedCacheNodes操作。

Example

```
https://elasticache.us-west-2.amazonaws.com/
?Action=DescribeReservedCacheNodes
&Version=2014-12-01
&SignatureVersion=4
&SignatureMethod=HmacSHA256
&Timestamp=20141201T220302Z
&X-Amz-Algorithm=&AWS;4-HMAC-SHA256
&X-Amz-Date=20141201T220302Z
&X-Amz-SignedHeaders=Host
&X-Amz-Expires=20141201T220302Z
&X-Amz-Credential=<credential>
&X-Amz-Signature=<signature>
```

有关更多信息，请参阅“ElastiCache API参考” [DescribeReservedCacheNodes](#) 中的。

迁移上一代节点

上一代节点是正在逐步停用的节点类型。如果您没有使用上一代节点类型的现有集群，则 ElastiCache 不支持使用该节点类型创建新集群。

由于上一代节点类型的数量有限，当某一节点在集群中运行状况不佳时，我们无法保证成功替换该节点。在这种情况下，您的集群可用性可能会受到负面影响。

我们建议您将集群迁移到新的节点类型，以获得更好的可用性和性能。有关要迁移到的建议节点类型，请参阅[升级途径](#)。有关支持的节点类型和上一代节点类型的完整列表 ElastiCache，请参阅[受支持的节点类型](#)。

在 Valkey 或 Redis OSS 集群上迁移节点

以下过程介绍如何使用控制台迁移您的 Valkey 或 Redis OSS 集群节点类型。ElastiCache 在此过程中，您的 Valkey 或 Redis OSS 集群将继续以最少的停机时间处理请求。根据您的集群配置，您可能会遇到以下停机时间。以下是估计值，可能因您的具体配置而有所不同：

- 集群模式禁用 (单节点) 可能会持续大约 60 秒，这主要是由于DNS传播所致。
- 对于运行 Valkey 7.2 及更高版本或 Redis OSS 5.0.6 及更高版本的集群，禁用集群模式 (使用副本节点) 可能会持续大约 1 秒。所有较低版本都可以体验大约 10 秒。
- 启用集群模式的停机时间可能大约为 1 秒钟。

要使用控制台修改 Valkey 或 Redis OSS 集群节点类型，请执行以下操作：

1. 登录控制台并打开控制 ElastiCache 台，网址为<https://console.aws.amazon.com/elasticache/>。
2. 在导航窗格中，选择 Valkey 集群或 Redis OSS 集群。
3. 从集群列表中，选择要迁移的集群。
4. 选择 Actions (操作)，然后选择 Modify (修改)。
5. 从节点类型列表中选择新的节点类型。
6. 如果您要立即执行迁移过程，请选择 Apply immediately (立即应用)。如果 Apply immediately (立即应用) 处于未选中状态，则在此集群的下一维护时段内执行迁移过程。
7. 选择 Modify (修改)。如果您在上一步选择了 Apply immediately，则集群的状态将变为 modifying。当状态变为 available 时，即表示修改完成，您可以开始使用新集群。

要使用以下命令修改 Valkey 或 Redis OSS 集群节点类型：AWS CLI

[modify-replication-group](#)API按如下所示使用：

对于 Linux、macOS 或 Unix：

```
aws elasticache modify-replication-group /
  --replication-group-id my-replication-group /
  --cache-node-type new-node-type /
  --apply-immediately
```

对于 Windows：

```
aws elasticache modify-replication-group ^
  --replication-group-id my-replication-group ^
  --cache-node-type new-node-type ^
  --apply-immediately
```

在本场景中，的值 *new-node-type* 是您要迁移到的节点类型。通过传递 `--apply-immediately` 参数，当复制组从 `modifying`（正在修改）变为 `available`（可用）状态时，将立即应用更新。如果 `Apply immediately`（立即应用）处于未选中状态，则在此集群的下一维护时段内执行迁移过程。

Note

如果您无法修改带有 `InvalidCacheClusterState` 错误的集群，则需要先删除还原失败的节点。

修复或删除 `restore-failed-node`

以下过程介绍如何从 Valkey 或 Redis 集群中修复或删除恢复失败的节点。OSS要了解有关 ElastiCache 节点如何进入恢复失败状态的更多信息，请参阅 [查看 ElastiCache 节点状态](#)。我们建议先移除所有处于恢复失败状态的节点，然后将 ElastiCache 集群中剩余的前一代节点迁移到新一代节点类型，最后再添加所需的节点数量。

要移除还原失败的节点（控制台）：

1. 登录控制台并打开控制 ElastiCache 台，网址为 <https://console.aws.amazon.com/elasticache/>。
2. 在导航窗格中，选择 Valkey 集群或 Redis OSS 集群。
3. 从集群列表中，选择要从中移除节点的集群。
4. 从分区列表中，选择要从中移除节点的分区。如果集群的集群模式已禁用，则跳过此步骤。
5. 从节点列表中，选择状态为 `restore-failed` 的节点。
6. 选择 Actions（操作），然后选择 Delete node（删除节点）。

从 ElastiCache 集群中移除恢复失败的节点后，您现在可以迁移到新一代类型。有关更多信息，请参阅有关在 [Valkey 或 Redis OSS 集群上迁移节点](#) 的上述内容。

要向 ElastiCache 集群添加回节点，请参阅 [向 ElastiCache 集群添加节点](#)。

迁移 Memcached 集群上的节点

要将 ElastiCache (Memcached) 迁移到其他节点类型，您必须创建一个新的集群，该集群一开始总是空的，您的应用程序可以填充。

要使用 ElastiCache 控制台迁移您的 ElastiCache（Memcached）集群节点类型，请执行以下操作：

- 利用新的节点类型创建新集群。有关更多信息，请参阅 [创建 Memcached 集群（控制台）](#)。

- 在您的应用程序中，将终端节点更新为新集群的终端节点。有关更多信息，请参阅[查找集群的终端节点 \(控制台\) \(Memcached\)](#)
- 删除旧的集群。有关更多信息，请参阅[删除中的集群 ElastiCache](#)

在中管理集群 ElastiCache

集群是一个或多个缓存节点的集合，所有这些缓存节点都运行 Valkey、Redis OSS 或 Memcached 引擎软件的实例。创建集群时，您需要指定所有节点将使用的引擎和版本。

Valkey 和 Redis 集群 OSS

下图说明了一个典型的 Valkey 或 Redis 集群OSS。这些集群可以在分片 (API/CLI: 节点组) 中包含单个节点或最多六个节点，单节点 Valkey 或 RedisOSS (已禁用集群模式) 集群没有分片，多节点 Valkey 或 RedisOSS (已禁用集群模式) 集群只有一个分片。Valkey 或 RedisOSS (已启用集群模式) 集群最多可以有 500 个分片，您的数据将分区到各个分片中。如果引擎版本为 Valkey 7.2 及更高版本或 Redis OSS 5.0.6 及更高版本，则每个集群的节点或分片限制可以提高到最多 500 个。例如，您可以选择配置一个 500 节点的集群，范围介于 83 个分片 (一个主分片和 5 个副本分片) 和 500 个分片 (一个主分片，无副本分片) 之间。确保可提供足够的 IP 地址来满足增长需求。常见的缺陷包括子网组中的子网CIDR范围太小，或者子网被其他集群共享并大量使用。有关更多信息，请参阅[创建子网组](#)。对于低于 5.0.6 的版本，每个集群的限制为 250。

若要请求提高限制，请参阅[AWS Service Limits](#) 并选择限制类型 Nodes per cluster per instance type (每个实例类型的每个集群的节点数)。

当 Valkey 或 Redis OSS 分片中有多个节点时，其中一个节点是读/写主节点。分片中的所有其他节点均为只读副本。

典型的 Valkey 或 Redis OSS 集群如下所示。

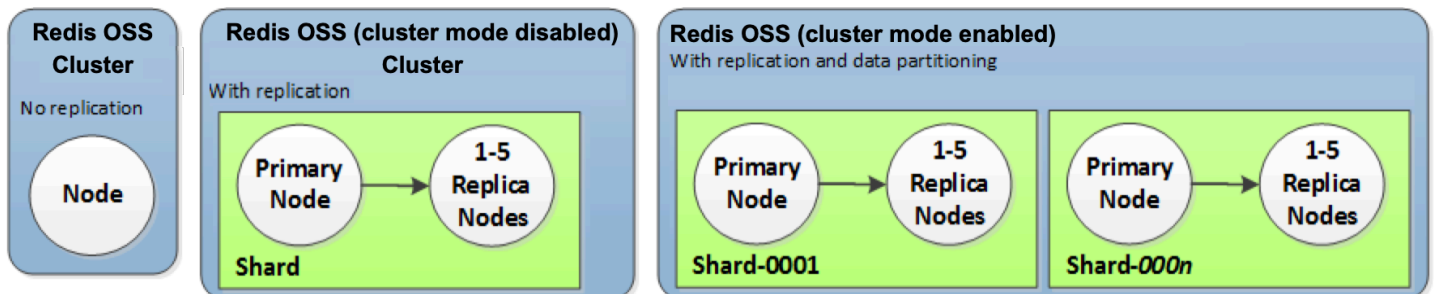

内存缓存集群

典型的 Memcached 集群如下所示。Memcached 集群包含 1 到 60 个节点，您可以将数据横向分区。

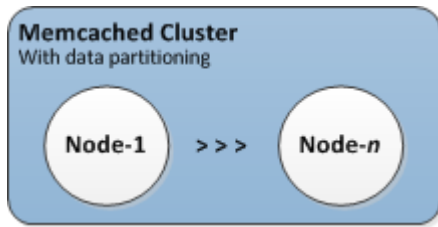

Valkey、Red OSS is 和 Memcached 的 ElastiCache 操作

大多数 ElastiCache 操作都是在集群级别执行的。可以使用特定数量的节点和一个控制各个节点属性的参数组来设置集群。一个集群中的所有节点都应该是相同的节点类型，具有相同的参数和安全组设置。

每个集群必须有一个集群标识符。集群标识符是用户为集群提供的名称。此标识符在与 ElastiCache API 和 AWS CLI 命令交互时指定特定的集群。集群标识符对于该客户在一个 AWS 区域中必须是唯一的。

ElastiCache 支持多个引擎版本。除非您有特定原因，否则我们建议您使用最新版本。

ElastiCache 集群专为使用 Amazon EC2 实例进行访问而设计。如果您在基于 Amazon VPC 服务的虚拟私有云 (VPC) 中启动集群，则可以从外部对其进行访问 AWS。有关更多信息，请参阅 [从外部访问 ElastiCache 资源 AWS](#)。

有关支持的版本列表，请参阅 [支持的引擎和版本支持的 Redis 版本 OSS](#)、和 [支持的 ElastiCache \(内存缓存\) 版本](#)。

在中选择网络类型 ElastiCache

ElastiCache 支持 Internet 协议版本 4 IPv4 和 6 (和IPv6) ，允许您将集群配置为接受：

- 只有IPv4连接，
- 只有IPv6连接，
- 两者IPv4兼而IPv6有之 (双栈)

[IPv6支持使用 Valkey 7.2 及更高版本的工作负载，或者在 Nitro 系统上构建的所有实例上使用 Redis OSS 引擎 6.2 及更高版本的工作负载。](#)通过访问 ElastiCache 不收取任何额外费用IPv6。

Note

不支持迁移在 IPV6 /dual-stack 可用之前创建的集群。也不支持在新创建的集群上切换网络类型。

[IPv6在 Nitro 系统上构建的所有实例上都支持使用 Memcached 引擎 1.6.6 及更高版本的工作负载。](#)通过访问 ElastiCache 不收取任何额外费用IPv6。

为网络类型配置子网

如果您在 Amazon 中创建集群VPC，则必须指定子网组。ElastiCache 使用该子网组选择子网和该子网内的 IP 地址以与您的节点关联。ElastiCache 群集需要一个双堆栈子网IPv4并分配给它们IPv6的地址才能在双堆栈模式下运行，并且需要一个IPv6仅限子网才能以-only模式运行。IPv6

使用双堆栈将解为

在启用集群模式下使用 ElastiCache (RedisOSS) 时，从应用程序的角度来看，通过配置终端节点连接到所有集群节点与直接连接到单个缓存节点没有什么不同。要实现此目的，集群感知客户端必须参与群集发现过程并请求所有节点的配置信息。Redis 的发现协议仅支持每个节点一个 IP。

当您使用 ElastiCache (Memcached) 创建缓存集群并选择双堆栈作为网络类型时，您需要指定 IP 发现类型，即或IPv4。IPv6 ElastiCache 会将网络类型和 IP 发现默认为IPv6，但可以更改。如果您使用 Auto Discovery，则仅将所选 IP 类型的 IP 地址返回给 Memcached 客户端。有关更多信息，请参阅 [自动识别集群中的节点 \(Memcached\)](#)。

为了保持与所有现有客户端的向后兼容性，引入了 IP 发现，允许您选择要在发现协议中通告的 IP 类型（即 IPv4 或 IPv6）。虽然这将 auto discovery 限制为仅有一种 IP 类型，但双堆栈对于启用集群模式的工作负载仍然有利，因为它可以在不停机的情况下从 IPv6 Discovery IP 类型迁移（或回滚）。IPv4

TLS 已启用双堆栈 ElastiCache 群集

当 TLS 为集群启用时，ElastiCache 集群发现功能（例如 `cluster slots`、`cluster shards`、`cluster nodes`）使用 Valkey 或 Redis 以及使用 Memcached 时会返回主机名而不是 OSS。使用 `config get cluster IPs` 然后使用主机名代替 IPs 连接到 ElastiCache 集群并执行 TLS 握手。这意味着客户端不会受到 IP 发现参数的影响。对于 TLS 已启用的群集，IP 发现参数对首选 IP 协议没有影响。相反，所使用的 IP 协议将由客户端在解析 DNS 主机名时首选哪个 IP 协议来决定。

有关如何在解析 DNS 主机名时配置 IP 协议首选项的示例，请参阅 [TLS 已启用双堆栈 ElastiCache 群集](#)。

使用 AWS Management Console（Valkey 和 Redis OSS）

使用创建集群时 AWS Management Console，在“连接”下选择网络类型 IPv4，IPv6 或者双堆栈。如果您要创建 Valkey 或 Redis OSS（已启用集群模式）集群并选择双堆栈，则必须选择发现 IP 类型，即 IPv4 或 IPv6。

有关更多信息，请参阅 [创建 Valkey 或 Redis OSS（已启用集群模式）集群（控制台）](#) 或 [创建 Valkey 或 Redis OSS（已禁用集群模式）（控制台）](#)。

使用创建复制组时 AWS Management Console，请选择网络类型 IPv6 或双堆栈。IPv4 如果选择双堆栈，则必须选择 Discovery IP 类型，即 IPv6 或 IPv4。

有关更多信息，请参阅 [从头开始创建 Valkey 或 Redis OSS（已禁用集群模式）复制组](#) 或 [从 Valkey 或 Redis OSS（已启用集群模式）中从头开始创建复制组](#)。

使用 AWS Management Console (Memcached)

使用创建缓存集群时 AWS Management Console，在“连接”下选择网络类型 IPv4，IPv6 或者双堆栈。如果选择双堆栈，则必须选择 Discovery IP 类型，即 IPv6 或 IPv4。

有关更多信息，请参阅 [创建 Memcached 集群（控制台）](#)。

CLI 与 Valkey、Redis 或 Memcache OSS d 搭配使用

Redis OSS

OSS使用 Valkey 或 Redis 创建缓存集群时CLI，您可以使用[create-cache-cluster](#)命令并指定和参数NetworkType : IPDiscovery

对于 Linux、macOS 或 Unix :

```
aws elasticache create-cache-cluster \  
  --cache-cluster-id "cluster-test" \  
  --engine redis \  
  --cache-node-type cache.m5.large \  
  --num-cache-nodes 1 \  
  --network-type dual_stack \  
  --ip-discovery ipv4
```

对于 Windows :

```
aws elasticache create-cache-cluster ^  
  --cache-cluster-id "cluster-test" ^  
  --engine redis ^  
  --cache-node-type cache.m5.large ^  
  --num-cache-nodes 1 ^  
  --network-type dual_stack ^  
  --ip-discovery ipv4
```

使用创建禁用集群模式的复制组时CLI，您可以使用[create-replication-group](#)命令并指定NetworkType和IPDiscovery参数：

对于 Linux、macOS 或 Unix :

```
aws elasticache create-replication-group \  
  --replication-group-id sample-repl-group \  
  --replication-group-description "demo cluster with replicas" \  
  --num-cache-clusters 3 \  
  --primary-cluster-id redis01 \  
  --network-type dual_stack \  
  --ip-discovery ipv4
```

对于 Windows :

```
aws elasticache create-replication-group ^
```

```
--replication-group-id sample-repl-group ^
--replication-group-description "demo cluster with replicas" ^
--num-cache-clusters 3 ^
--primary-cluster-id redis01 ^
--network-type dual_stack ^
--ip-discovery ipv4
```

在创建启用了群集模式并使用进行 IPv4 IP 发现的复制组时CLI，您可以使用[create-replication-group](#)命令并指定NetworkType和IPDiscovery参数：

对于 Linux、macOS 或 Unix：

```
aws elasticache create-replication-group \
  --replication-group-id demo-cluster \
  --replication-group-description "demo cluster" \
  --cache-node-type cache.m5.large \
  --num-node-groups 2 \
  --engine redis \
  --cache-subnet-group-name xyz \
  --network-type dual_stack \
  --ip-discovery ipv4 \
  --region us-east-1
```

对于 Windows：

```
aws elasticache create-replication-group ^
  --replication-group-id demo-cluster ^
  --replication-group-description "demo cluster" ^
  --cache-node-type cache.m5.large ^
  --num-node-groups 2 ^
  --engine redis ^
  --cache-subnet-group-name xyz ^
  --network-type dual_stack ^
  --ip-discovery ipv4 ^
  --region us-east-1
```

在创建启用了群集模式并使用进行 IPv6 IP 发现的复制组时CLI，您可以使用[create-replication-group](#)命令并指定NetworkType和IPDiscovery参数：

对于 Linux、macOS 或 Unix：

```
aws elasticache create-replication-group \
```

```
--replication-group-id demo-cluster \  
--replication-group-description "demo cluster" \  
--cache-node-type cache.m5.large \  
--num-node-groups 2 \  
--engine redis \  
--cache-subnet-group-name xyz \  
--network-type dual_stack \  
--ip-discovery ipv6 \  
--region us-east-1
```

对于 Windows :

```
aws elasticache create-replication-group ^  
  --replication-group-id demo-cluster ^  
  --replication-group-description "demo cluster" ^  
  --cache-node-type cache.m5.large ^  
  --num-node-groups 2 ^  
  --engine redis ^  
  --cache-subnet-group-name xyz ^  
  --network-type dual_stack ^  
  --ip-discovery ipv6 ^  
  --region us-east-1
```

内存缓存

使用 Memcached 创建缓存集群时CLI，您可以使用[create-cache-cluster](#)命令并指定NetworkType和IPDiscovery参数：

对于 Linux、macOS 或 Unix :

```
aws elasticache create-cache-cluster \  
  --cache-cluster-id "cluster-test" \  
  --engine memcached \  
  --cache-node-type cache.m5.large \  
  --num-cache-nodes 1 \  
  --network-type dual_stack \  
  --ip-discovery ipv4
```

对于 Windows :

```
aws elasticache create-cache-cluster ^
```

```
--cache-cluster-id "cluster-test" ^
--engine memcached ^
--cache-node-type cache.m5.large ^
--num-cache-nodes 1 ^
--network-type dual_stack ^
--ip-discovery ipv4
```

自动识别集群中的节点 (Memcached)

对于运行 Memcached 引擎的集群，ElastiCache 支持 Auto Discovery，即客户端程序能够自动识别缓存集群中的所有节点，并启动和维护与所有这些节点的连接。

Note

为在 Amazon ElastiCache Memcached 上运行的缓存集群添加了自动发现。自动发现不适用于 Valkey 或 Redis 引擎OSS。

借助 Auto Discovery，您的应用程序无需手动连接至单个缓存节点；相反，您的应用程序连接至一个 Memcached 节点并检索节点列表。通过该列表，应用程序可知道集群中的其余节点并能连接至其中的任一节点。您无需对应用程序中的单个缓存节点端点进行硬编码。

如果您在集群上使用双堆栈网络类型，则 Auto Discovery 将仅返回IPv4或IPv6地址，具体取决于您选择的地址。有关更多信息，请参阅 [在中选择网络类型 ElastiCache](#)。

集群中的所有缓存节点都会保留一份与所有其他节点有关的元数据列表。每当在集群中添加节点时或从集群中移除节点时，此类元数据都会进行更新。

主题

- [使用 Memcached 进行自动发现的好处](#)
- [Auto Discovery 如何发挥作用](#)
- [使用 Auto Discovery](#)
- [手动连接到 Memached 缓存节点](#)
- [将自动发现添加到您的 Memcached 客户端库中](#)
- [ElastiCache 具有 auto 发现功能的客户端](#)

使用 Memcached 进行自动发现的好处

使用 Memcached 时，自动发现具有以下好处：

- 当您增加缓存集群中的节点数时，新节点会向配置终端节点和所有其他节点进行注册。当您从缓存集群中移除节点时，分离的节点会取消注册自己。在这两种情况下，集群中的所有其他节点都会使用最新的缓存节点元数据进行更新。
- 缓存节点故障会被自动检测到；故障节点会被自动替换。

Note

在节点替换完成之前，节点仍将出现故障。

- 客户端程序只需连接至配置终端节点。之后，Auto Discovery 库会连接至集群中的所有其他节点。
- 客户端程序每分钟轮询集群一次（如有必要，可调整此时间间隔）。如果对集群配置做出任何更改（例如新添或删除节点），客户端会收到一份更新的元数据列表。然后，客户端会根据需要连接至这些节点或与这些节点断开。

所有 ElastiCache Memcached 缓存集群都启用了自动发现。您无需重启您的任何缓存节点，即可使用此功能。

Auto Discovery 如何发挥作用

主题

- [连接至缓存节点](#)
- [正常集群操作](#)
- [其他操作](#)

本节介绍客户端应用程序如何使用 ElastiCache 集群客户端来管理缓存节点连接以及如何与缓存中的数据项进行交互。

连接至缓存节点

从应用程序的角度来看，连接至集群配置终端节点与直接连接至个别缓存节点并无差别。下面的序列图显示了连接至缓存节点的流程。

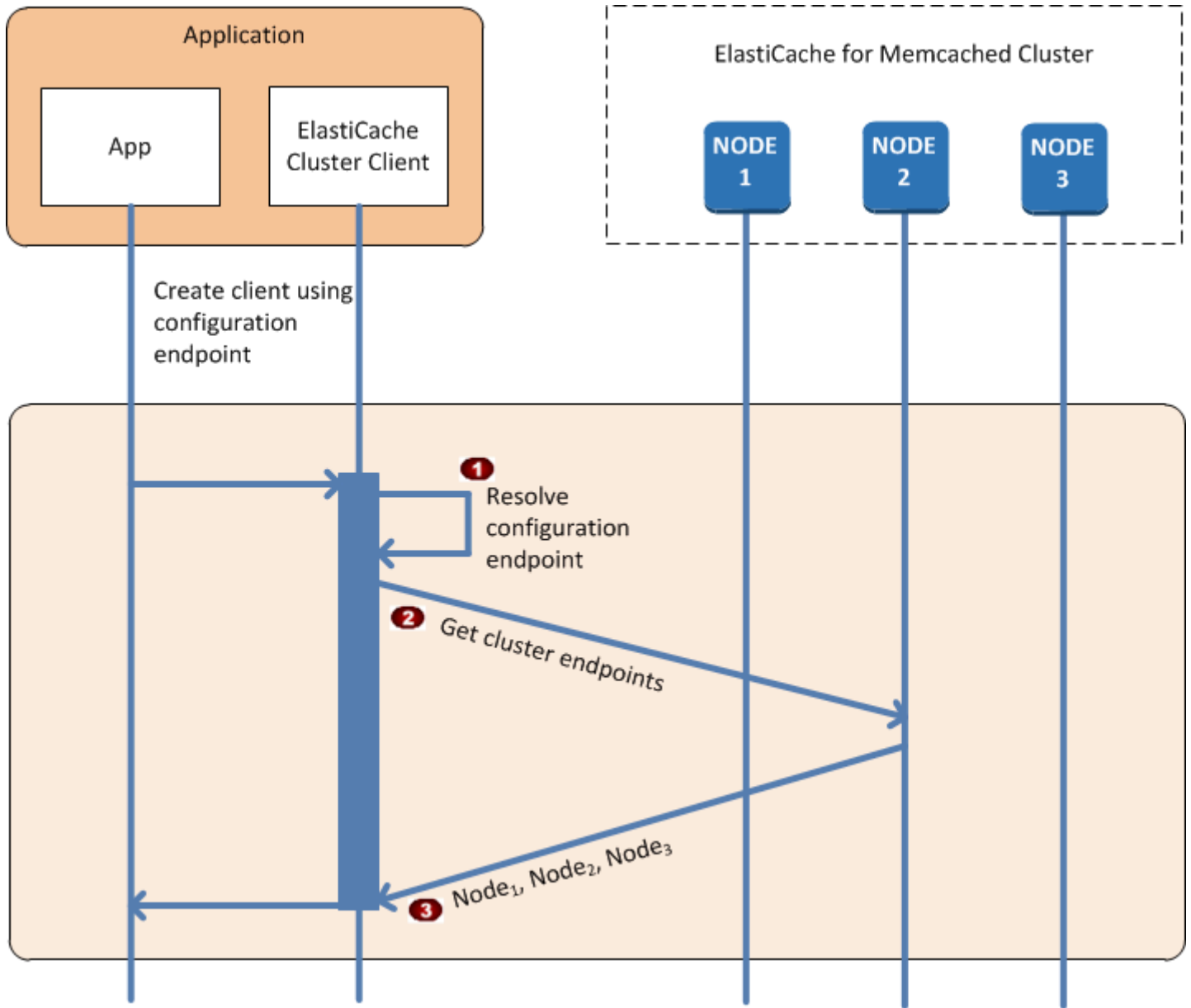

连接至缓存节点的流程

- 应用程序解析配置端点的DNS名称。由于配置端点保留所有缓存节点的CNAME条目，因此该DNS名称将解析为其中一个节点；然后，客户端可以连接到该节点。
- 客户端需要所有其他节点的配置信息。由于每个节点都为集群中的所有节点保留配置信息，因此任何节点都可以根据请求把配置信息传给客户端。
- 客户端则可收到当前的缓存节点主机名和IP地址列表。随后，它可以连接至集群中的所有其他节点。

Note

客户端程序每分钟刷新一次缓存节点主机名和 IP 地址列表。如有必要，可以调整这个轮询间隔时间。

正常集群操作

当应用程序连接到所有缓存节点后，ElastiCache 集群客户端将确定哪些节点应存储单个数据项，以及以后应向哪些节点查询这些数据项。下面的序列图显示了正常集群操作的流程。

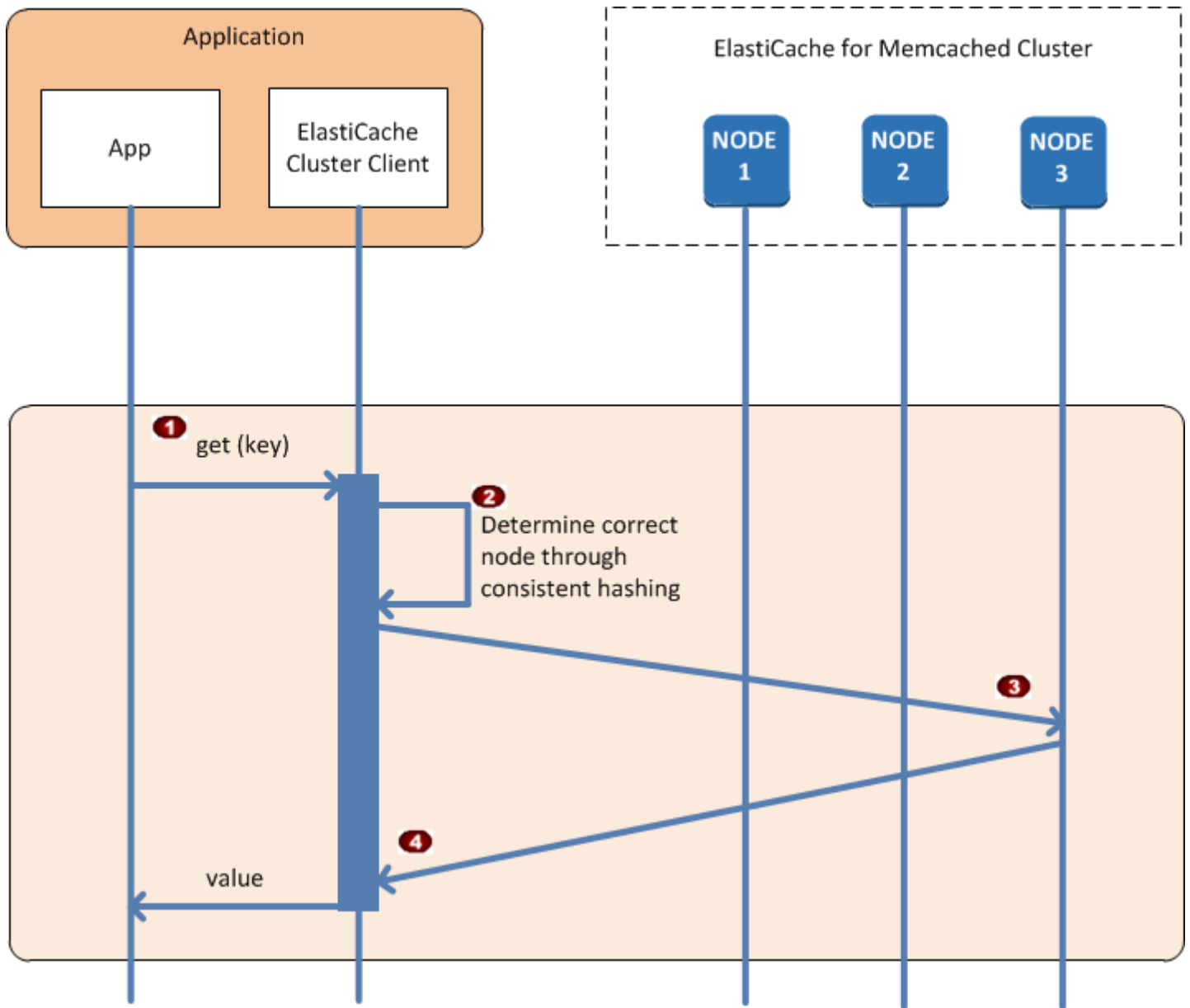

正常集群操作的流程

- 应用程序发出一个 get 请求，旨在获取一个由其密钥识别的特定数据项。
- 客户端针对密钥采用一种哈希算法，以确定哪一个缓存节点包含数据项。
- 数据项是从相关节点处请求的。
- 数据项会返还至应用程序。

其他操作

在某些情况下，您可能会更改集群的节点。例如，您可以添加附加节点来满足其他需求，或者删除节点以在需求减少期间节省资金。或者，您可能会因某种或另一种节点故障而替换节点。

当集群中发生需要对集群的终端节点进行元数据更新的更改时，将同时对所有节点进行此更改。因此，任何给定节点中的元数据将与集群中的所有其他节点中的元数据保持一致。

在所有这些情况下，元数据在所有节点间始终保持一致，因为将同时为集群中的所有节点更新元数据。您应始终使用配置终端节点来获取集群中各个节点的终端节点。通过使用配置终端节点，可确保您不会从对您“不可见”的节点获取终端节点数据。

添加节点

在启动节点的过程中，节点的终端节点不包含在元数据中。一旦该节点可用，就会将它添加到集群的每个节点的元数据中。在此方案中，元数据在所有节点间保持一致，并且您仅在新节点可用后能够与之交互。在节点可用之前，您不会知道该节点，并且您将与集群中的节点进行交互，就好像新节点不存在一样。

删除节点

在删除某个节点时，先从元数据中删除该节点的终端节点，然后从集群中删除该节点。在此方案中，所有节点中的元数据保持一致，如果要删除的节点不可用，则任何时候元数据都不会包含该节点的终端节点。在删除节点期间，将不会在元数据中进行报告，您的应用程序仅与其余 $n-1$ 个节点进行交互，就好像该节点不存在一样。

替换节点

如果某个节点出现故障，ElastiCache 则关闭该节点并启动替换节点。替换过程需要花费几分钟的时间。在此期间，所有节点中的元数据仍将显示失败节点的终端节点，但任何尝试与该节点进行交互的操作都将失败。因此，您的逻辑应始终包含重试逻辑。

使用 Auto Discovery

要开始使用带有 ElastiCache (Memcached) 的自动发现，请按照以下步骤操作：

- [获取配置端点](#)
- [下载集 ElastiCache 群客户端](#)
- [修改您的应用程序](#)

获取配置端点

如要连接至某个集群，客户端程序必须知道集群的配置终端节点。请参阅主题[查找集群的终端节点 \(控制台\) \(Memcached\)](#)。

您也可以使用带有 `--show-cache-node-info` 参数的 `aws elasticache describe-cache-clusters` 命令：

不论您使用什么方法查找集群的终端节点，配置终端节点的地址中始终有 `.cfg`。

Example 使用 for 查找端点 AWS CLI ElastiCache

对于 Linux、macOS 或 Unix：

```
aws elasticache describe-cache-clusters \  
  --cache-cluster-id mycluster \  
  --show-cache-node-info
```

对于 Windows：

```
aws elasticache describe-cache-clusters ^  
  --cache-cluster-id mycluster ^  
  --show-cache-node-info
```

此操作生成的输出类似于以下内容 (JSON格式)：

```
{  
  "CacheClusters": [  
    {  
      "Engine": "memcached",  
      "CacheNodes": [  
        {  
          "CacheNodeId": "0001",
```

```
    "Endpoint": {
      "Port": 11211,
      "Address": "mycluster.fnjyzo.cfg.0001.use1.cache.amazonaws.com"
    },
    "CacheNodeStatus": "available",
    "ParameterGroupStatus": "in-sync",
    "CacheNodeCreateTime": "2016-10-12T21:39:28.001Z",
    "CustomerAvailabilityZone": "us-east-1e"
  },
  {
    "CacheNodeId": "0002",
    "Endpoint": {
      "Port": 11211,
      "Address": "mycluster.fnjyzo.cfg.0002.use1.cache.amazonaws.com"
    },
    "CacheNodeStatus": "available",
    "ParameterGroupStatus": "in-sync",
    "CacheNodeCreateTime": "2016-10-12T21:39:28.001Z",
    "CustomerAvailabilityZone": "us-east-1a"
  }
],
"CacheParameterGroup": {
  "CacheNodeIdsToReboot": [],
  "CacheParameterGroupName": "default.memcached1.4",
  "ParameterApplyStatus": "in-sync"
},
"CacheClusterId": "mycluster",
"PreferredAvailabilityZone": "Multiple",
"ConfigurationEndpoint": {
  "Port": 11211,
  "Address": "mycluster.fnjyzo.cfg.use1.cache.amazonaws.com"
},
"CacheSecurityGroups": [],
"CacheClusterCreateTime": "2016-10-12T21:39:28.001Z",
"AutoMinorVersionUpgrade": true,
"CacheClusterStatus": "available",
"NumCacheNodes": 2,
"ClientDownloadLandingPage": "https://console.aws.amazon.com/elasticache/home#client-download:",
"CacheSubnetGroupName": "default",
"EngineVersion": "1.4.24",
"PendingModifiedValues": {},
"PreferredMaintenanceWindow": "sat:06:00-sat:07:00",
"CacheNodeType": "cache.r3.large"
```

```
    }  
  ]  
}
```

下载集 ElastiCache 群客户端

要利用自动发现，客户端程序必须使用ElastiCache群集客户端。ElastiCache 群集客户端可用于 Java、PHP、和 .NET并包含发现和连接所有缓存节点所需的全部逻辑。

下载 ElastiCache 群集客户端

1. 登录 AWS 管理控制台并打开控制 ElastiCache 台，网址为<https://console.aws.amazon.com/elasticache/>。
2. 在 ElastiCache 控制台中，选择ElastiCache 群集客户端，然后选择下载。

Java 版 ElastiCache 群集客户端的源代码可在 <https://github.com/amazonwebservices/aws-elasticache-cluster-client> 中找到memcached-for-java。此库是以常见的 Spymemcached 客户端为基础。集 ElastiCache 群客户端根据亚马逊软件许可 <https://aws.amazon.com/asl> 发布。您可以按照自己的方式自由修改源代码。您甚至可以将代码并入其他开放源 Memcached 库中或者您自己的客户端代码中。

Note

要将 ElastiCache 群集客户端用于PHP，您首先需要将其安装在您的 Amazon EC2 实例上。有关更多信息，请参阅 [安装适用于 PHP 的 ElastiCache Cluster Client](#)。

对于TLS支持的客户端，请下载PHP版本 7.4 或更高版本的二进制文件。

将 ElastiCache 群集客户端用于 .NET，您首先需要将其安装在您的 Amazon EC2 实例上。有关更多信息，请参阅 [正在为安装 ElastiCache 群集客户端。NET](#)。

修改您的应用程序

修改您的应用程序，以便它可以使用 Auto Discovery。以下各节介绍如何使用适用于 Java 的 ElastiCache 群集客户端PHP、和 .NET。

Important

指定集群的配置终端节点时，请确保其地址中有 ".cfg"，如此处所示。请勿使用其中没有 ".cfg" 的终端节点。CNAME

```
"mycluster.fnjyzo.cfg.use1.cache.amazonaws.com";
```

未明确指定集群的配置终端节点会导致配置到特定节点。

使用适用于 Java 的 ElastiCache 集群客户端

以下程序演示了如何使用 ElastiCache 集群客户端连接到集群配置终端节点并将数据项添加到缓存。借助 Auto Discovery，程序可在没有任何进一步干预的情况下连接至集群中的所有节点。

```
package com.amazon.elasticache;

import java.io.IOException;
import java.net.InetSocketAddress;

// Import the &AWS;-provided library with Auto Discovery support
import net.spy.memcached.MemcachedClient;

public class AutoDiscoveryDemo {

    public static void main(String[] args) throws IOException {

        String configEndpoint = "mycluster.fnjyzo.cfg.use1.cache.amazonaws.com";
        Integer clusterPort = 11211;

        MemcachedClient client = new MemcachedClient(
            new InetSocketAddress(configEndpoint,
                clusterPort));

        // The client will connect to the other cache nodes automatically.

        // Store a data item for an hour.
        // The client will decide which cache host will store this item.
        client.set("theKey", 3600, "This is the data value");
    }
}
```

将 ElastiCache 群集客户机用于 PHP

以下程序演示了如何使用 ElastiCache 集群客户端连接到集群配置终端节点并将数据项添加到缓存。借助 Auto Discovery，程序将在没有任何进一步干预的情况下连接至集群中的所有节点。

要将 ElastiCache 集群客户端用于 PHP，您首先需要将其安装在您的 Amazon EC2 实例上。有关更多信息，请参阅 [安装适用于 PHP 的 ElastiCache Cluster Client](#)

```
<?php

/**
 * Sample PHP code to show how to integrate with the Amazon ElastiCache
 * Auto Discovery feature.
 */

/* Configuration endpoint to use to initialize memcached client.
 * This is only an example. */
$server_endpoint = "mycluster.fnjyzo.cfg.use1.cache.amazonaws.com";

/* Port for connecting to the ElastiCache cluster.
 * This is only an example */
$server_port = 11211;

/**
 * The following will initialize a Memcached client to utilize the Auto Discovery
 * feature.
 *
 * By configuring the client with the Dynamic client mode with single endpoint, the
 * client will periodically use the configuration endpoint to retrieve the current
 * cache
 * cluster configuration. This allows scaling the cache cluster up or down in number
 * of nodes
 * without requiring any changes to the PHP application.
 *
 * By default the Memcached instances are destroyed at the end of the request.
 * To create an instance that persists between requests,
 * use persistent_id to specify a unique ID for the instance.
 * All instances created with the same persistent_id will share the same connection.
 * See http://php.net/manual/en/memcached.construct.php for more information.
 */
$dynamic_client = new Memcached('persistent-id');
$dynamic_client->setOption(Memcached::OPT_CLIENT_MODE,
Memcached::DYNAMIC_CLIENT_MODE);
$dynamic_client->addServer($server_endpoint, $server_port);

/**
 * Store the data for 60 seconds in the cluster.
 * The client will decide which cache host will store this item.
```

```
*/
$dynamic_client->set('key', 'value', 60);

/**
 * Configuring the client with Static client mode disables the usage of Auto Discovery
 * and the client operates as it did before the introduction of Auto Discovery.
 * The user can then add a list of server endpoints.
 */
$static_client = new Memcached('persistent-id');
$static_client->setOption(Memcached::OPT_CLIENT_MODE, Memcached::STATIC_CLIENT_MODE);
$static_client->addServer($server_endpoint, $server_port);

/**
 * Store the data without expiration.
 * The client will decide which cache host will store this item.
 */
$static_client->set('key', 'value');
?>
```

有关如何在TLS启用状态下使用 ElastiCache 集群客户端的示例，请参阅[使用PHP和 Memcached 的传输中加密](#)。

使用群 ElastiCache 集客户端。NET

Note

的 ElastiCache 。NET自 2022 年 5 月起，集群客户端已被弃用。

。NET的客户端 ElastiCache 是开源的<https://github.com/awslabs/elasticache-cluster-config-net>。

。NET应用程序通常从其配置文件中获取配置。下面是一个应用程序配置文件示例。

```
<?xml version="1.0" encoding="utf-8"?>
<configuration>
  <configSections>
    <section
      name="clusterclient"
      type="Amazon.ElastiCacheCluster.ClusterConfigSettings,
Amazon.ElastiCacheCluster" />
  </configSections>
```



```
<clusterclient>
  <!-- the hostname and port values are from step 1 above -->
  <endpoint hostname="mycluster.fnjyzo.cfg.use1.cache.amazonaws.com"
port="11211" />
</clusterclient>
</configuration>
```

下面的 C# 程序演示了如何使用 ElastiCache 集群客户端连接到集群配置终端节点并将数据项添加到缓存中。借助 Auto Discovery，程序将在没有任何进一步干预的情况下连接至集群中的所有节点。

```
// *****
// Sample C# code to show how to integrate with the Amazon ElastiCache Auto Discovery
// feature.

using System;

using Amazon.ElastiCacheCluster;

using Enyim.Caching;
using Enyim.Caching.Memcached;

public class DotNetAutoDiscoveryDemo {

    public static void Main(String[] args) {

        // instantiate a new client.
        ElastiCacheClusterConfig config = new ElastiCacheClusterConfig();
        MemcachedClient memClient = new MemcachedClient(config);

        // Store the data for 3600 seconds (1hour) in the cluster.
        // The client will decide which cache host will store this item.
        memClient.Store(StoreMode.Set, 3600, "This is the data value.");

    } // end Main

} // end class DotNetAutoDiscoverDemo
```

手动连接到 Memcached 缓存节点

如果您的客户端程序不使用自动发现，则它可以手动连接到每个 Memcached 缓存节点。这是 Memcached 客户端的默认行为。

您可以从 [AWS 管理控制台](#) 获取一份缓存节点主机名和端口号列表。您也可以使用带 `--show-cache-node-info` 参数的 AWS CLI `aws elasticache describe-cache-clusters` 命令。

Example

下方 Java 代码片段显示了如何连接至四节点缓存集群中的所有节点：

```
...

ArrayList<String> cacheNodes = new ArrayList<String>(
    Arrays.asList(
        "mycachecluster.fnjyzo.0001.use1.cache.amazonaws.com:11211",
        "mycachecluster.fnjyzo.0002.use1.cache.amazonaws.com:11211",
        "mycachecluster.fnjyzo.0003.use1.cache.amazonaws.com:11211",
        "mycachecluster.fnjyzo.0004.use1.cache.amazonaws.com:11211"));

MemcachedClient cache = new MemcachedClient(AddrUtil.getAddresses(cacheNodes));

...
```

Important

如果您通过添加或移除节点来纵向扩展或缩减您的缓存集群，那么您将需要更新客户端代码中的节点列表。

将自动发现添加到您的 Memcached 客户端库中

自动发现的配置信息以冗余方式存储在每个 Memcached 缓存集群节点中。客户端应用程序可以查询任何缓存节点并获取集群中所有节点的配置信息。

应用程序完成此操作采用的方式取决于缓存引擎版本：

- 如果缓存引擎版本为 1.4.14 或更高版本，请使用 `config` 命令。
- 如果缓存引擎版本 低于 1.4.14，请使用 `get AmazonElastiCache:cluster` 命令。

这两个命令得到的输出结果是相同的，并且在下面的 [输出格式](#) 部分中加以描述。

缓存引擎版本 1.4.14 或更高版本

对于缓存引擎版本 1.4.14 或更高版本，请使用 `config` 命令。此命令已由集群客户端添加到 Memcached ASCII 和二进制协议中 ElastiCache，并在 ElastiCache 集群客户端中实现。如果您想将 Auto Discovery 与其他客户端库一同使用，那么将需要对此库进行扩展，以支持 `config` 命令。

Note

以下文档与ASCII协议有关；但是，该`config`命令同时支持ASCII和二进制。如果要使用二进制协议添加自动发现支持，请参阅 [ElastiCache 群集客户端的源代码](#)。

语法

```
config [sub-command] [key]
```

Options

名称	描述	必填
sub-command	用于与缓存节点互动的子命令。对于 Auto Discovery，这个子命令为 <code>get</code> 。	是
key	存储集群配置的密钥。对于 Auto Discovery，这个密钥的名称为 <code>cluster</code> 。	是

名称	描述	必填
----	----	----

如要获取集群配置信息，请使用下述命令：

```
config get cluster
```

缓存引擎版本低于 1.4.14

如要获取集群配置信息，请使用下述命令：

```
get AmazonElastiCache:cluster
```

Note

请勿篡改 “: clusterAmazonElastiCache” 密钥，因为这是集群配置信息所在的地方。如果您确实覆盖了此密钥，则在 ElastiCache 自动正确更新配置信息之前，客户端可能会在短时间（不超过 15 秒）内被错误配置。

输出格式

无论您使用 `config get cluster` 或 `get AmazonElastiCache:cluster`，回复都由两行组成：

- 配置信息的版本号。每当在缓存集群中添加一个节点或者从缓存集群中移除一个节点时，版本号都会增加一个数。
- 一份缓存节点列表。列表中的各个节点都由 用户名|IP 地址|端口 组加以表示，并且每个节点都由一个空格加以限定。

回车和换行字符 (CR + LF) 出现在每行末尾处。数据行末尾包含一个换行字符 (LF)，其中添加了 CR + LF。配置版本行以 LF 终止，无需 CR。

包含三个节点的缓存集群的表示方式如下：

```
configversion\nhostname|ip-address|port hostname|ip-address|port hostname|ip-address|port\n\r\n
```

每个节点都显示有CNAME和私有 IP 地址。CNAME将始终存在；如果私有 IP 地址不可用，则不会显示该地址；但是，管道字符“|”仍会被打印。

Example

下面介绍了一个示例，即当您询问配置信息时返回的有效负载：

```
CONFIG cluster 0 136\r\n
12\r\n
myCluster.pc4ldq.0001.use1.cache.amazonaws.com|10.82.235.120|11211
myCluster.pc4ldq.0002.use1.cache.amazonaws.com|10.80.249.27|11211\r\n\r\n
END\r\n
```

Note

- 第二行表示迄今为止已修改配置信息 12 次。
- 在第三行中，节点列表按照主机名的字母顺序进行排序。这种排序可能与您目前在客户端应用程序中采用的顺序不同。

ElastiCache 具有 auto 发现功能的客户端

集群客户端程序可以自动识别并连接到运行 Memcached 引擎的所有缓存集群节点。

本节讨论安装和配置 ElastiCache PHP 和 .NET 用于 auto 发现的客户端。

主题

- [安装和编译集群客户端](#)
- [配置 ElastiCache 客户端](#)

安装和编译集群客户端

本节介绍安装、配置和编译 PHP 和 .NET Amazon ElastiCache 自动发现集群客户端。

主题

- [正在为安装 ElastiCache 群集客户端。NET](#)
- [安装适用于 PHP 的 ElastiCache Cluster Client](#)
- [编译 ElastiCache 集群客户机的源代码 PHP](#)

正在为安装 ElastiCache 群集客户端。NET

你可以找到 ElastiCache .NET 集群客户机代码为开源，网址为 <https://github.com/awslabs/elasticache-cluster-config-net>。

本节介绍如何安装、更新和删除。NET Amazon EC2 实例上 ElastiCache 集群客户端的组件。有关 Auto Discovery 的更多信息，请参阅 [自动识别集群中的节点 \(Memcached\)](#)。作为示例。NET 使用客户端的代码，请参阅 [使用群 ElastiCache 集客户端。NET](#)。

主题

- [正在安装。NET](#)
- [下载 ElastiCache .NET 的群集客户端 ElastiCache](#)
- [使用安装 AWS 程序集 NuGet](#)

正在安装。NET

你一定有。NET 安装了 3.5 或更高版本才能使用 AWS。NET SDK 对于 ElastiCache。如果你没有。NET 3.5 或更高版本，你可以从 <http://www.microsoft.com/net> 下载并安装最新版本。

下载 ElastiCache .NET 的群集客户端 ElastiCache

要下载 ElastiCache .NET 集群客户端

1. 登录 AWS Management Console 并打开 ElastiCache 控制台，网址为 <https://console.aws.amazon.com/elasticache/>。
2. 在导航窗格上，单击“ElastiCache 集群客户端”。
3. 在“下载 ElastiCache Memcached 集群客户端”列表中，选择。NET，然后单击“下载”。

使用安装 AWS 程序集 NuGet

NuGet 是用于 .NET 的软件包管理系统。NET 平台。NuGet 知道程序集依赖关系并自动安装所有必需的文件。NuGet 已安装的程序集与您的解决方案一起存储，而不是存储在中央位置（例如）Program Files，因此您可以安装特定于应用程序的版本，而不会造成兼容性问题。

正在安装 NuGet

NuGet 可以从安装库中安装 MSDN；参见 <https://visualstudiogallery.msdn.microsoft.com/27077b70-9dad-4c64-adcf-c7cf6bc9970c>。如果您使用的是 Visual Studio 2010 或更高版本，NuGet 则会自动安装。

您可以 NuGet 从“解决方案资源管理器”或 Pack age Manager 控制台中使用。

NuGet 从解决方案资源管理器中使用

在 Visual Studio 2010 的解决方案资源管理器中使用 NuGet

1. 从 Tools (工具) 菜单中，选择 Library Package Manager (库包管理器)。
2. 单击 Package Manager Console (软件包管理器控制台)。

要 NuGet 在 Visual Studio 2012 或 Visual Studio 2013 的解决方案

1. 从“工具”菜单中选择 Pack age Man NuGet ager。
2. 单击 Package Manager Console (软件包管理器控制台)。

从命令行中，您可使用 Install-Package 安装程序集，如下所示。

```
Install-Package Amazon.ElastiCacheCluster
```

要查看每个可用软件包的页面 NuGet，例如 AWS SDK和 AWS.Extensions 程序集，请 NuGet 访问网站 <http://www.nuget.org>。每个软件包的页面都包括一个使用控制台安装软件包的命令行示例，以及可通过提供的软件包的先前版本列表NuGet。

有关 Package Manager Console (包管理器控制台) 命令的更多信息，请参阅 <http://nuget.codeplex.com/wikipage?title=Package%20Manager%20Console%20Command%20Reference%20%28v1.3%29>。

安装适用于 PHP 的 ElastiCache Cluster Client

本部分说明如何在 Amazon EC2 实例上安装、更新和移除适用于 ElastiCache Cluster Client 的 PHP 组件。有关 Auto Discovery 的更多信息，请参阅 [自动识别集群中的节点 \(Memcached\)](#)。有关使用客户端的 PHP 示例代码，请参阅[将 ElastiCache 群集客户端用于 PHP](#)。

主题

- [下载安装包](#)
- [针对已经安装 php-memcached 扩展的用户](#)
- [新用户安装步骤](#)
- [移除集PHP群客户端](#)

下载安装包

为确保使用正确版本的 ElastiCache 集群客户端PHP，您需要知道您的 Amazon EC2 实例上安装了 PHP 哪个版本的。您还需要知道您的亚马逊EC2实例运行的是 64 位还是 32 位版本的 Linux。

确定您的 Amazon EC2 实例上安装的PHP版本

- 在命令提示符下，运行以下命令：

```
php -v
```

PHP版本将显示在输出中，如以下示例所示：

```
PHP 5.4.10 (cli) (built: Jan 11 2013 14:48:57)
Copyright (c) 1997-2012 The PHP Group
Zend Engine v2.4.0, Copyright (c) 1998-2012 Zend Technologies
```

Note

如果你的版本PHP和 Memcached 版本不兼容，你会收到一条类似以下内容的错误消息：

```
PHP Warning: PHP Startup: memcached: Unable to initialize module
Module compiled with module API=20100525
PHP compiled with module API=20131226
These options need to match
in Unknown on line 0
```

如果出现这种情况，您需要从源代码编译模块。有关更多信息，请参阅 [编译 ElastiCache 集群客户机的源代码 PHP](#)。

确定您的亚马逊EC2AMI架构（64 位或 32 位）

1. 登录 AWS Management Console 并打开 Amazon EC2 控制台，网址为 <https://console.aws.amazon.com/ec2/>。
2. 在实例列表中，点击您的 Amazon EC2 实例。
3. 在描述选项卡中，查找AMI:字段。64 位实例应该把 x86_64 作为描述的一部分；对于 32 位实例，查找本字段中的 i386 或 i686。

现在，您可以下载集 ElastiCache 群客户端。

要下载的 ElastiCache 集群客户端 PHP

1. 登录 AWS Management Console 并打开 ElastiCache 控制台，网址为 <https://console.aws.amazon.com/elasticache/>。
2. 在 ElastiCache 控制台中，选择“ElastiCache 群集客户端”。
3. 从“下载 ElastiCache Memcached 集群客户端”列表中，选择与您的PHP版本和AMI架构相匹配的 ElastiCache 集群客户端，然后选择下载按钮。

针对已经安装 php-memcached 扩展的用户

更新 **php-memcached** 安装

1. 移除先前安装的适用于 PHP 的 Memcached 扩展，如主题[移除集PHP群客户端](#)所述。
2. 如前面的 [新用户安装步骤](#) 中所述，安装新的 ElastiCache php-memcached 扩展。

新用户安装步骤

主题

- [为新PHP用户安装 7.x](#)
- [为新PHP用户安装 5.x](#)

为新PHP用户安装 7.x

主题

- [要在 Ubuntu 服务器上安装 PHP 7 14.04 LTSAMI \(64 位和 32 位 \)](#)
- [要在亚马逊 Linux 上安装 PHP 7 201609 AMI](#)
- [在 SUSE Linux 上安装 PHP 7 AMI](#)

要在 Ubuntu 服务器上安装 PHP 7 14.04 LTSAMI (64 位和 32 位)

1. 从启动新实例AMI。
2. 运行以下命令：

```
sudo apt-get update
sudo apt-get install gcc g++
```

3. 安装 PHP 7.

```
sudo yum install php70
```

4. 下载 Amazon ElastiCache 集群客户端。

```
wget https://elasticache-downloads.s3.amazonaws.com/ClusterClient/PHP-7.0/
latest-64bit
```

5. 提取 latest-64bit。

```
tar -zxvf latest-64bit
```

6. 在具有 Root 权限的情况下，将提取的工件文件 `amazon-elasticache-cluster-client.so` 复制到 `/usr/lib/php/20151012`。

```
sudo mv artifact/amazon-elasticache-cluster-client.so /usr/lib/php/20151012
```

7. 将 `extension=amazon-elasticache-cluster-client.so` 行插入到文件 `/etc/php/7.0/cli/php.ini`。

```
echo "extension=amazon-elasticache-cluster-client.so" | sudo tee --append /etc/
php/7.0/cli/php.ini
```

8. 启动或重启 Apache 服务器。

```
sudo /etc/init.d/httpd start
```

要在亚马逊 Linux 上安装 PHP 7 201609 AMI

1. 从启动新实例AMI。

2. 运行以下命令：

```
sudo yum install gcc-c++
```

3. 安装 PHP 7.

```
sudo yum install php70
```

4. 下载 Amazon ElastiCache 集群客户端。

```
wget https://elasticache-downloads.s3.amazonaws.com/ClusterClient/PHP-7.0/  
latest-64bit
```

5. 提取 latest-64bit。

```
tar -zxvf latest-64bit
```

6. 在具有 Root 权限的情况下，将提取的构件文件 amazon-elasticache-cluster-client.so 复制到 /usr/lib64/php/7.0/modules/。

```
sudo mv artifact/amazon-elasticache-cluster-client.so /usr/lib64/php/7.0/modules/
```

7. 创建 50-memcached.ini 文件。

```
echo "extension=amazon-elasticache-cluster-client.so" | sudo tee --append /etc/  
php-7.0.d/50-memcached.ini
```

8. 启动或重启 Apache 服务器。

```
sudo /etc/init.d/httpd start
```

在 SUSE Linux 上安装 PHP 7 AMI

1. 从启动新实例AMI。
2. 运行以下命令：

```
sudo zypper install gcc
```

3. 安装 PHP 7.

```
sudo yum install php70
```

4. 下载 Amazon ElastiCache 集群客户端。

```
wget https://elasticache-downloads.s3.amazonaws.com/ClusterClient/PHP-7.0/  
latest-64bit
```

5. 提取 latest-64bit。

```
tar -zxvf latest-64bit
```

6. 在具有 Root 权限的情况下，将提取的构件文件 `amazon-elasticache-cluster-client.so` 复制到 `/usr/lib64/php7/extensions/`。

```
sudo mv artifact/amazon-elasticache-cluster-client.so /usr/lib64/php7/extensions/
```

7. 将 `extension=amazon-elasticache-cluster-client.so` 行插入到文件 `/etc/php7/cli/php.ini`。

```
echo "extension=amazon-elasticache-cluster-client.so" | sudo tee --append /etc/  
php7/cli/php.ini
```

8. 启动或重启 Apache 服务器。

```
sudo /etc/init.d/httpd start
```

为新PHP用户安装 5.x

主题

- [要在亚马逊 Linux AMI 2014.03 上安装 PHP 5 \(64 位和 32 位 \)](#)
- [在红帽企业 Linux 7.0AMI \(64 位和 32 位 \) 上安装 PHP 5](#)
- [要在 Ubuntu 服务器上安装 PHP 5 14.04 LTSAMI \(64 位和 32 位 \)](#)
- [要为 SUSE Linux 企业服务器 11 安装 PHP 5AMI \(64 位或 32 位 \)](#)
- [其他 Linux 分配](#)

要在亚马逊 Linux AMI 2014.03 上安装 PHP 5 (64 位和 32 位)

1. 启动一个 Amazon Linux 实例 (64 位或 32 位) ，然后登录。
2. 安装PHP依赖项：

```
sudo yum install gcc-c++ php php-pear
```

3. 下载适用于您的 Amazon EC2 实例和PHP版本的正确php-memcached软件包。有关更多信息，请参阅 [下载安装包](#)。
4. 安装 php-memcached。URI应该是安装包的下载路径：

```
sudo pecl install <package download path>
```

以下是 PHP 5.4、64 位 Linux 的安装命令示例。在此示例中，替换 *X.Y.Z* 使用实际版本号：

```
sudo pecl install /home/AmazonElastiCacheClusterClient-X.Y.Z-PHP54-64bit.tgz
```

Note

请务必使用最新版本的安装工件。

5. 使用 root/sudo 权限，在/etc/php.d目录中添加一个名为的新文件，然后在文件memcached.ini中插入“ext amazon-elasticache-cluster-client ension=.so”：

```
echo "extension=amazon-elasticache-cluster-client.so" | sudo tee --append /etc/  
php.d/memcached.ini
```

6. 启动或重启 Apache 服务器。

```
sudo /etc/init.d/httpd start
```

在红帽企业 Linux 7.0AMI (64 位和 32 位) 上安装 PHP 5

1. 启动一个 Red Hat Enterprise Linux 实例 (64 位或 32 位) , 然后登录。
2. 安装PHP依赖项 :

```
sudo yum install gcc-c++ php php-pear
```

3. 下载适用于您的 Amazon EC2 实例和PHP版本的正确php-memcached软件包。有关更多信息 , 请参阅 [下载安装包](#)。
4. 安装 php-memcached。URI应该是安装包的下载路径 :

```
sudo pecl install <package download path>
```

5. 在具有 Root/Sudo 权限的情况下 , 在 memcached.ini 目录中添加一个名为 /etc/php.d 的新文件 , 然后在该文件中插入 extension=amazon-elasticache-cluster-client.so。

```
echo "extension=amazon-elasticache-cluster-client.so" | sudo tee --append /etc/php.d/memcached.ini
```

6. 启动或重启 Apache 服务器。

```
sudo /etc/init.d/httpd start
```

要在 Ubuntu 服务器上安装 PHP 5 14.04 LTSAMI (64 位和 32 位)

1. 启动一个 Ubuntu Linux 实例 (64 位或 32 位) , 然后登录。
2. 安装PHP依赖项 :

```
sudo apt-get update
sudo apt-get install gcc g++ php5 php-pear
```

3. 下载适用于您的 Amazon EC2 实例和PHP版本的正确php-memcached软件包。有关更多信息，请参阅 [下载安装包](#)。
4. 安装 php-memcached。URI应该是安装包的下载路径。

```
sudo pecl install <package download path>
```

Note

此安装步骤将构建工件 `amazon-elasticache-cluster-client.so` 安装到 `/usr/lib/php5/20121212*` 目录中。请核对构建工件的绝对路径，因为您在下一个步骤中需要使用此路径。

如果前面的命令不起作用，则需要`amazon-elasticache-cluster-client.so`从下载*.tgz的文件中手动提取PHP客户端构件，然后将其复制到`/usr/lib/php5/20121212*`目录中。

```
tar -xvf <package download path>
cp amazon-elasticache-cluster-client.so /usr/lib/php5/20121212/
```

5. 使用 root/sudo 权限，在`/etc/php5/cli/conf.d`目录中添加一个名为的新文件，然后在文件`memcached.ini`中插入“`extension=<.so>`的绝对路径”。`amazon-elasticache-cluster-client`

```
echo "extension=<absolute path to amazon-elasticache-cluster-client.so>" | sudo tee
--append /etc/php5/cli/conf.d/memcached.ini
```

6. 启动或重启 Apache 服务器。

```
sudo /etc/init.d/httpd start
```

要为 SUSE Linux 企业服务器 11 安装 PHP 5AMI (64 位或 32 位)

1. 启动 SUSE Linux 实例 (64 位或 32 位) 并登录到该实例。
2. 安装PHP依赖项：

```
sudo zypper install gcc php53-devel
```

3. 下载适用于您的 Amazon EC2 实例和PHP版本的正确php-memcached软件包。有关更多信息，请参阅 [下载安装包](#)。
4. 安装 php-memcached。URI应该是安装包的下载路径。

```
sudo pecl install <package download path>
```

5. 在具有 Root/Sudo 权限的情况下，在 memcached.ini 目录中添加一个名为 /etc/php5/conf.d 的新文件，然后在该文件中插入 **extension=amazon-elasticache-cluster-client.so**。

```
echo "extension=amazon-elasticache-cluster-client.so" | sudo tee --append /etc/php5/conf.d/memcached.ini
```

6. 启动或重启 Apache 服务器。

```
sudo /etc/init.d/httpd start
```

Note

如果步骤 5 不适用于任何以前的平台，请验证 amazon-elasticache-cluster-client.so 的安装路径。另外，在扩展中指定二进制文件的完整路径。此外，请验证正在使用的版本是否为支持的版本。PHP我们支持版本 5.3 到 5.5。

其他 Linux 分配

在某些系统上，尤其是Cent OS7 和Red Hat Enterprise Linux (RHEL) 7.1，libsasl2.so.3已经取代libsasl2.so.2。在这些系统上，当你加载 ElastiCache 群集客户端时，它会尝试查找和加载，但失败libsasl2.so.2了。要解决此问题，请创建一个指向 libsasl2.so.3 的符号链接，以便在客户端尝试加载 libsasl2.so.2 时将重定向到 libsasl2.so.3。以下代码将创建此符号链接。

```
cd /usr/lib64
sudo ln libsasl2.so.3 libsasl2.so.2
```

移除集PHP群客户端

主题

- [正在移除 PHP 7 的早期版本](#)
- [正在移除 PHP 5 的早期版本](#)

正在移除 PHP 7 的早期版本

移除 PHP 7 的早期版本

1. 如安装说明中所述，将amazon-elasticache-cluster-client.so文件从相应的 PHP lib 目录中删除。请参阅[针对已经安装 php-memcached 扩展的用户](#)处关于您的安装的部分。
2. 从 php.ini 文件中移除 extension=amazon-elasticache-cluster-client.so 行。
3. 启动或重启 Apache 服务器。

```
sudo /etc/init.d/httpd start
```

正在移除 PHP 5 的早期版本

移除 PHP 5 的早期版本

1. 移除 php-memcached 扩展：

```
sudo pecl uninstall __uri/AmazonElastiCacheClusterClient
```

2. 依照前述安装步骤，移除添加在相应目录中的 memcached.ini 文件。

编译 ElastiCache 集群客户机的源代码 PHP

本节介绍如何获取和编译 ElastiCache 集群客户机的源代码 PHP。

[你需要从中提取 GitHub 和编译两个包：aws-elasticache-cluster-client-libmemcached 和-。aws-elasticache-cluster-client memcached-for-php](#)

主题

- [编译 libmemcached 库](#)
- [编译 ElastiCache Memcached auto 发现客户端 PHP](#)

编译 libmemcached 库

编译 aws-elasticache-cluster-client-libmemcached 库

1. 启动 Amazon EC2 实例。
2. 安装库依赖项。
 - 在亚马逊 Linux 上 201509 AMI

```
sudo yum install gcc gcc-c++ autoconf libevent-devel
```

- 在 Ubuntu 上 14.04 AMI

```
sudo apt-get update
sudo apt-get install libevent-dev gcc g++ make autoconf libsasl2-dev
```

3. 拉取存储库并编译代码。

```
Download and install https://github.com/aws-labs/aws-elasticache-cluster-client-libmemcached/archive/v1.0.18.tar.gz
```

编译 ElastiCache Memcached auto 发现客户端 PHP

以下各节介绍如何编译 ElastiCache Memcached 自动发现客户端

主题

- [为 PHP 7 编译 ElastiCache Memcached 客户端](#)
- [为 PHP 5 编译 ElastiCache Memcached 客户端](#)

为 PHP 7 编译 ElastiCache Memcached 客户端

在代码目录下运行下面一组命令。

```
git clone https://github.com/aws-labs/aws-elasticache-cluster-client-memcached-for-php.git
cd aws-elasticache-cluster-client-memcached-for-php
git checkout php7
sudo yum install php70-devel
phpize
./configure --with-libmemcached-dir=<libmemcached-install-directory> --disable-memcached-sasl
make
make install
```

Note

您可以静态地将 libmemcached 库链接到 PHP 二进制文件中，这样就可以将其移植到各种 Linux 平台上。为此，请在 make 之前运行以下命令：

```
sed -i "s#-lmemcached#<libmemcached-install-directory>/lib/libmemcached.a -lcrypt -lpthread -lm -lstdc++ -lsasl2#" Makefile
```

为 PHP 5 编译 ElastiCache Memcached 客户端

通过在 aws-elasticache-cluster-client-memcached-for-php/ 文件夹下运行以下命令，编译 aws-elasticache-cluster-client-memcached-for-php。

```
git clone https://github.com/aws-labs/aws-elasticache-cluster-client-memcached-for-php.git
cd aws-elasticache-cluster-client-memcached-for-php
sudo yum install zlib-devel
phpize
./configure --with-libmemcached-dir=<libmemcached-install-directory>
make
make install
```

配置 ElastiCache 客户端

集 ElastiCache 群与 Valkey、Redis OSS 和 Memcached 的协议兼容。您目前在现有环境中使用的代码、应用程序和最常用的工具将与该服务无缝协作。

本节讨论中连接缓存节点的具体注意事项 ElastiCache。

主题

- [受限命令](#)
- [查找节点端点和端口号](#)
- [连接以使用 Auto Discovery](#)
- [连接到 Valkey 或 Redis OSS 集群中的节点](#)
- [DNS名称和底层 IP](#)

受限命令

为了提供托管服务体验，ElastiCache 限制对某些需要高级权限的缓存引擎特定命令的访问权限。对于运行 Redis 的缓存集群，以下命令不可用：

- bgrewriteaof
- bgsave
- config
- debug
- migrate
- replicaof
- save
- slaveof
- shutdown
- sync

查找节点端点和端口号

要连接到某个缓存节点，您的应用程序需要知道该节点的终端节点和端口号。

查找节点端点和端口号 (控制台)

确定节点终端节点和端口号

1. 登录 [Amazon ElastiCache 管理控制台](#) 并选择在您的集群上运行的引擎。

此时会显示运行所选引擎的所有集群的列表。

2. 对您运行的引擎和配置继续下面的操作。
3. 选择所需集群的名称。
4. 找到所需节点的 Port 和 Endpoint 列。

查找缓存节点端点和端口号 (AWS CLI)

要确定缓存节点终端节点和端口号，请使用带 `--show-cache-node-info` 参数的命令 `describe-cache-clusters`。

```
aws elasticache describe-cache-clusters --show-cache-node-info
```

完全限定的DNS名称和端口号位于输出的 Endpoint 部分。

查找缓存节点终端节点和端口号 (ElastiCache API)

要确定缓存节点终端节点和端口号，请使用带 `ShowCacheNodeInfo=true` 参数的操作 `DescribeCacheClusters`。

Example

```
https://elasticache.us-west-2.amazonaws.com /
?Action=DescribeCacheClusters
&ShowCacheNodeInfo=true
&SignatureVersion=4
&SignatureMethod=HmacSHA256
&Timestamp=20140421T220302Z
&Version=2014-09-30
&X-Amz-Algorithm=&AWS;4-HMAC-SHA256
&X-Amz-Credential=<credential>
&X-Amz-Date=20140421T220302Z
&X-Amz-Expires=20140421T220302Z
&X-Amz-Signature=<signature>
```

```
&X-Amz-SignedHeaders=Host
```

连接以使用 Auto Discovery

如果您的应用程序使用 Auto Discovery，则您只需知道集群的配置终端节点，而不是每个缓存节点的各个终端节点。有关更多信息，请参阅 [自动识别集群中的节点 \(Memcached\)](#)。

Note

此时，Auto Discovery 只能用于运行 Memcached 的缓存集群。

连接到 Valkey 或 Redis OSS 集群中的节点

Note

目前，仅运行 Valkey 或 Redis 的集群支持复制和只读副本的集群（API/CLI: 复制组）。OSS

对于集群，ElastiCache 提供控制台和API接口以获取各个节点的连接信息。CLI

对于只读活动，应用程序可以连接到集群的任何节点。但是，对于写入活动，我们建议您的应用程序连接到集群的主终端节点（Valkey 或 RedisOSS（已禁用集群模式））或配置终端节点（Valkey 或 RedisOSS（已启用集群模式）），而不是直接连接到节点。这样可确保您的应用程序始终可以找到正确的节点，即使您决定通过将只读副本提升为主角色来重新配置集群。

连接到复制组（控制台）中的集群

确定终端节点和端口号

- 请参阅主题，[查找 Valkey 或 RedisOSS（已禁用集群模式）集群的终端节点（控制台）](#)。

连接到复制组 (AWS CLI) 中的集群

确定缓存节点终端节点和端口号

使用带有复制组名称的命令 `describe-replication-groups`：

```
aws elasticache describe-replication-groups redis2x2
```

该命令应该生成类似于下述信息的输出：

```
{
  "ReplicationGroups": [
    {
      "Status": "available",
      "Description": "2 shards, 2 nodes (1 + 1 replica)",
      "NodeGroups": [
        {
          "Status": "available",
          "Slots": "0-8191",
          "NodeGroupId": "0001",
          "NodeGroupMembers": [
            {
              "PreferredAvailabilityZone": "us-west-2c",
              "CacheNodeId": "0001",
              "CacheClusterId": "redis2x2-0001-001"
            },
            {
              "PreferredAvailabilityZone": "us-west-2a",
              "CacheNodeId": "0001",
              "CacheClusterId": "redis2x2-0001-002"
            }
          ]
        }
      ],
    },
    {
      "Status": "available",
      "Slots": "8192-16383",
      "NodeGroupId": "0002",
      "NodeGroupMembers": [
        {
          "PreferredAvailabilityZone": "us-west-2b",
          "CacheNodeId": "0001",
          "CacheClusterId": "redis2x2-0002-001"
        },
        {
          "PreferredAvailabilityZone": "us-west-2a",
          "CacheNodeId": "0001",
          "CacheClusterId": "redis2x2-0002-002"
        }
      ]
    }
  ],
  "ConfigurationEndpoint": {
```

```
        "Port": 6379,
        "Address": "redis2x2.9dcv5r.clustercfg.usw2.cache.amazonaws.com"
    },
    "ClusterEnabled": true,
    "ReplicationGroupId": "redis2x2",
    "SnapshotRetentionLimit": 1,
    "AutomaticFailover": "enabled",
    "SnapshotWindow": "13:00-14:00",
    "MemberClusters": [
        "redis2x2-0001-001",
        "redis2x2-0001-002",
        "redis2x2-0002-001",
        "redis2x2-0002-002"
    ],
    "CacheNodeType": "cache.m3.medium",
    "PendingModifiedValues": {}
}
]
```

连接到复制组中的群集 (ElastiCache API)

确定缓存节点终端节点和端口号

按照以下参数请求 DescribeReplicationGroups :

ReplicationGroupId = 复制组的名称。

Example

```
https://elasticache.us-west-2.amazonaws.com /
?Action=DescribeCacheClusters
&ReplicationGroupId=repgroup01
&Version=2014-09-30
&SignatureVersion=4
&SignatureMethod=HmacSHA256
&Timestamp=20140421T220302Z
&X-Amz-Algorithm=&AWS;4-HMAC-SHA256
&X-Amz-Date=20140421T220302Z
&X-Amz-SignedHeaders=Host
&X-Amz-Expires=20140421T220302Z
&X-Amz-Credential=<credential>
&X-Amz-Signature=<signature>
```

DNS名称和底层 IP

客户端维护一份服务器列表，其中包含保存缓存数据的服务器的地址和端口。使用时 ElastiCache，DescribeCacheClusters API（或 describe-cache-clusters 命令行实用程序）会返回可用于服务器列表的完全限定DNS条目和端口号。

Important

将客户端应用程序配置为在尝试连接到缓存节点端点时经常解析缓存节点的DNS名称，这一点很重要。

VPC安装

ElastiCache 确保在缓存节点出现故障时恢复缓存节点时，缓存节点的DNS名称和 IP 地址保持不变。

非VPC安装

ElastiCache 确保在出现故障时恢复缓存节点时缓存节点的DNS名称保持不变；但是，缓存节点的基础 IP 地址可能会更改。

大多数客户端库默认支持持久性缓存节点连接。我们建议在使用时使用永久缓存节点连接 ElastiCache。客户端DNS缓存可以在多个位置进行，包括客户端库、语言运行时或客户端操作系统。您应该检查每一层的应用程序配置，以确保您可以频繁地解析您的缓存节点 IP 地址。

数据分层 ElastiCache

ElastiCache 对于构成复制组并使用 r6gd 系列节点类型的 Valkey 或 Redis OSS 集群，其数据在内存和本地SSD（固态硬盘）存储之间分层。数据分层为Valkey或Redis OSS 工作负载提供了一种新的性价比选项，它除了在内存中存储数据外，还在每个群集节点中使用成本较低的固态硬盘 (SSDs)。它非常适合定期访问其总数据集的20%的工作负载，以及访问数据时可以容忍额外延迟的SSD应用程序。

在具有数据分层的 ElastiCache 集群上，ElastiCache 监控其存储的每个项目的最后访问时间。当可用内存 (DRAM) 被完全消耗时，ElastiCache使用最近最少使用的 (LRU) 算法将不经常访问的项目自动从内存移动到。SSD随后访问上的SSD数据时，ElastiCache 会在处理请求之前自动异步将其移回内存。如果您的工作负载只会经常访问部分数据，则数据分层将是经济高效地扩缩容量的极佳方法。

请注意，使用数据分层时，密钥本身始终保留在内存中，而LRU控制值在内存与磁盘上的位置。通常，在使用数据分层时，我们建议您的键大小小于值。

数据分层旨在将对应用程序工作负载的性能影响降至最低。例如，假设字符串值为 500 字节，与对内存中数据的请求SSD相比，对存储在上的数据的请求平均会有 300 微秒的延迟。

如果使用最大型号的数据分层节点 (cache.r6gd.16xlarge)，您可以在单个 500 节点集群中存储最高 1PB 的数据（使用 1 个只读副本时 500TB）。数据分层与中支持的所有 Valkey 或 Redis OSS 命令和数据结构兼容。ElastiCache使用此功能无需任何客户端更改。

主题

- [最佳实践](#)
- [限制](#)
- [定价](#)
- [监控](#)
- [数据分层功能的使用](#)
- [将数据从备份还原到启用数据分层的集群](#)

最佳实践

我们建议您遵循以下最佳实践：

- 数据分层非常适合定期访问其总数据集 20% 的工作负载，也适用于在访问数据时可以容忍额外延迟的应用程序。SSD
- 使用数据分层节点上的可用SSD容量时，我们建议值大小大于密钥大小。当项目在DRAM和之间移动时SSD，密钥将始终保留在内存中，并且只有值会被移动到该SSD层。

限制

数据分层功能存在以下限制：

- 您只能在复制组中的集群上使用数据分层。
- 您使用的节点类型必须属于 r6gd 系列，目前可在以下区域使用：us-east-2、us-east-1、us-west-2、us-west-1、eu-west-1、eu-central-1、eu-north-1、eu-west-3、ap-northeast-1、ap-southeast-1、ap-southeast-2、ap-south-1、ca-central-1 和 sa-east-1。
- 你必须使用 Valkey 7.2 或更高版本或 Redis OSS 6.2 或更高版本的引擎。
- 除非两个集群都为 r6gd 集群，否则不能将 r6gd 集群的备份还原到其他集群。
- 不能将使用数据分层功能的集群备份导出到 Amazon S3。

- 在 r6gd 节点类型上运行的集群不支持在线迁移。
- 不支持将使用数据分层功能的集群（例如，使用 r6gd 节点类型的集群）扩缩至不使用数据分层功能的集群（例如，使用 r6g 节点类型的集群）。有关更多信息，请参阅 [缩放 ElastiCache](#)。
- 使用 Valkey 7.2 及更高版本以及 Red OSS is 7.0.7 及更高版本的数据分层的集群支持自动扩展。有关更多信息，请参阅 [Auto Scaling Valkey 和 Redis 集群 OSS](#)
- 数据分层仅支持 volatile-lru、allkeys-lru、volatile-lfu、allkeys-lfu 和 noeviction maxmemory 策略。
- Valkey 版本 7.2 及更高版本以及 Redis 版本 7.0.7 及更高OSS版本支持无叉存储。有关更多信息，请参阅 [如何实施同步和备份](#)。
- 大于 128 MiB 的项目不会移动到。SSD

定价

与 R6g 节点（仅限内存）相比，R6gD 节点的总容量（内存+SSD）高 4.8 倍，在以最大利用率运行时，可以帮助您节省 60% 以上。有关更多信息，请参阅[ElastiCache 定价](#)。

监控

ElastiCache 提供专为监控使用数据分层的性能集群而设计的指标。要监控中的项目DRAM与之比例SSD，你可以使用 [Valkey 和 Redis OSS 指标](#)中的指标。CurrItems您可以按以下方式计算百分比： $(\text{CurrItems 使用维度：层} = \text{内存} \times 100) / (\text{CurrItems 没有维度筛选器})$ 。

如果配置的驱逐策略允许，则当内存中的项目百分比降至5%以下时，ElastiCache 将开始驱逐项目。在配置了 noeviction 策略的节点上，写入操作将收到内存不足错误。

当内存中的项目百分比降至低于 5% 时，仍建议您考虑向上扩展已启用集群模式的集群，或者考虑向上扩展已禁用集群模式的集群。有关扩展的更多信息，请参阅[在 Valkey 或 Redis 中扩展集群OSS \(已启用集群模式 \)](#)。有关使用数据分层的 Valkey 或 Redis OSS 集群指标的更多信息，请参阅。[Valkey 和 Redis 的指标 OSS](#)

数据分层功能的使用

使用数据分层使用 AWS Management Console

您可在创建复制组中的集群时选择 r6gd 系列的节点类型（例如 cache.r6gd.xlarge），从而使用数据分层功能。选择该节点类型将会自动启用数据分层功能。

有关创建集群的更多信息，请参阅[为 Valkey 或 Redis 创建集群 OSS](#)。

使用启用数据分层 AWS CLI

使用创建复制组时 AWS CLI，您可以通过从 r6gd 系列中选择节点类型（例如 `cache.r6gd.xlarge`）并设置参数来使用数据分层。`--data-tiering-enabled`

选择 r6gd 系列的节点类型时，您将不能选择停止使用数据分层功能。如果您设置 `--no-data-tiering-enabled` 参数，操作将会失败。

对于 Linux、macOS 或 Unix：

```
aws elasticache create-replication-group \  
  --replication-group-id redis-dt-cluster \  
  --replication-group-description "Redis OSS cluster with data tiering" \  
  --num-node-groups 1 \  
  --replicas-per-node-group 1 \  
  --cache-node-type cache.r6gd.xlarge \  
  --engine redis \  
  --cache-subnet-group-name default \  
  --automatic-failover-enabled \  
  --data-tiering-enabled
```

对于 Windows：

```
aws elasticache create-replication-group ^  
  --replication-group-id redis-dt-cluster ^  
  --replication-group-description "Redis OSS cluster with data tiering" ^  
  --num-node-groups 1 ^  
  --replicas-per-node-group 1 ^  
  --cache-node-type cache.r6gd.xlarge ^  
  --engine redis ^  
  --cache-subnet-group-name default ^  
  --automatic-failover-enabled ^  
  --data-tiering-enabled
```

运行此操作后，您将会看到一条与以下类似的响应：

```
{  
  "ReplicationGroup": {  
    "ReplicationGroupId": "redis-dt-cluster",  
    "Description": "Redis OSS cluster with data tiering",  
    "Status": "creating",  
    "PendingModifiedValues": {},  
    "MemberClusters": [  

```

```
        "redis-dt-cluster"
    ],
    "AutomaticFailover": "enabled",
    "DataTiering": "enabled",
    "SnapshotRetentionLimit": 0,
    "SnapshotWindow": "06:00-07:00",
    "ClusterEnabled": false,
    "CacheNodeType": "cache.r6gd.xlarge",
    "TransitEncryptionEnabled": false,
    "AtRestEncryptionEnabled": false
}
}
```

将数据从备份还原到启用数据分层的集群

您可以使用 (控制台)、 () 或 (ElastiCache API) 将备份还原到启用了数据分层的新集群。AWS CLI 当您使用 r6gd 系列的节点类型创建集群时，系统会启用数据分层。

将数据从备份还原到启用数据分层的集群 (控制台)

从备份还原到启用数据分层的集群 (控制台)

1. 登录 AWS Management Console 并打开 ElastiCache 控制台，网址为 <https://console.aws.amazon.com/elasticache/>。
2. 从导航窗格中，选择 Backups (备份)。
3. 在备份列表中，选择您要从中进行还原的备份名称左侧的复选框。
4. 选择 Restore (还原)。
5. 完成 Restore Cluster (还原集群) 对话框。务必要填写所有 Required (必填) 字段以及您希望更改原定设置的任何其他字段。

1. Cluster ID (集群 ID) – 必填。新集群的名称。
2. 已启用集群模式 (横向扩展) — 为 Valkey 或 RedisOSS (已启用集群模式) 集群选择此选项。
3. Node Type (节点类型) – 选择 cache.r6gd.xlarge 或 r6gd 系列中的任何其他节点类型。
4. 分片数量 — 选择新集群中想要的分片数量 (API/CLI : 节点组)。
5. Replicas per Shard (每个分区的副本数) – 选择您希望各分区拥有的只读副本节点数量。
6. Slots and keyspaces (槽和键空间) – 选择您希望如何在分区之间分布键。如果您选择指定键分配，请完成为各分片指定键范围的表。
7. Availability zone(s) (可用区) – 指定您希望如何选择集群的可用区。

8. Port (端口) – 仅当您希望新集群使用不同端口时才更改此项。
 9. 选择一个 VPC — 选择要VPC在其中创建此集群的。
 10. 参数组-选择一个参数组，该组应为所选节点类型的 Valkey 或 Redis OSS 开销预留足够内存。
6. 根据需要进行设置后，选择创建。

有关创建集群的更多信息，请参阅[为 Valkey 或 Redis 创建集群 OSS](#)。

将数据从备份还原到启用数据分层的集群 (AWS CLI)

使用创建复制组时，默认情况下 AWS CLI，通过从 r6gd 系列中选择节点类型（例如 c ache.r6gd.xlar ge）并设置参数来使用数据分层。--data-tiering-enabled

选择 r6gd 系列的节点类型时，您将不能选择停止使用数据分层功能。如果您设置 --no-data-tiering-enabled 参数，操作将会失败。

对于 Linux、macOS 或 Unix：

```
aws elasticache create-replication-group \
  --replication-group-id redis-dt-cluster \
  --replication-group-description "Redis OSS cluster with data tiering" \
  --num-node-groups 1 \
  --replicas-per-node-group 1 \
  --cache-node-type cache.r6gd.xlarge \
  --engine redis \
  --cache-subnet-group-name default \
  --automatic-failover-enabled \
  --data-tiering-enabled \
  --snapshot-name my-snapshot
```

对于 Linux、macOS 或 Unix：

```
aws elasticache create-replication-group ^
  --replication-group-id redis-dt-cluster ^
  --replication-group-description "Redis OSS cluster with data tiering" ^
  --num-node-groups 1 ^
  --replicas-per-node-group 1 ^
  --cache-node-type cache.r6gd.xlarge ^
  --engine redis ^
  --cache-subnet-group-name default ^
  --automatic-failover-enabled ^
```

```
--data-tiering-enabled ^  
--snapshot-name my-snapshot
```

运行此操作后，您将会看到一条与以下类似的响应：

```
{  
  "ReplicationGroup": {  
    "ReplicationGroupId": "redis-dt-cluster",  
    "Description": "Redis OSS cluster with data tiering",  
    "Status": "creating",  
    "PendingModifiedValues": {},  
    "MemberClusters": [  
      "redis-dt-cluster"  
    ],  
    "AutomaticFailover": "enabled",  
    "DataTiering": "enabled",  
    "SnapshotRetentionLimit": 0,  
    "SnapshotWindow": "06:00-07:00",  
    "ClusterEnabled": false,  
    "CacheNodeType": "cache.r6gd.xlarge",  
    "TransitEncryptionEnabled": false,  
    "AtRestEncryptionEnabled": false  
  }  
}
```

在中准备集群 ElastiCache

接下来，您可以找到有关使用 ElastiCache 控制台 AWS CLI、或创建集群的说明 ElastiCache API。

您也可以使用创建 ElastiCache 集群[AWS CloudFormation](#)。有关更多信息，请参阅 AWS Cloud Formation 用户指南CacheCluster中的[AWS ElastiCache:::](#)，其中包含有关如何实施该方法的指南。

每当创建集群或复制组时，最好做一些准备工作，这样就无需立即升级或进行更改。

主题

- [确定您的 ElastiCache 集群需求](#)
- [选择节点大小](#)

确定您的 ElastiCache 集群需求

准备

了解以下问题的答案有助于更顺畅地创建 ElastiCache 集群：

- 您需要哪种节点实例类型？

有关选择实例节点类型的指导信息，请参阅[选择节点大小](#)。

- 您是否会在基于 Amazon 的虚拟私有云 (VPC) 中启动集群VPC？

Important

如果您要在中启动集群VPC，请确保在开始创建集群VPC之前在同一个子网组中创建子网组。有关更多信息，请参阅[子网和子网组](#)。

ElastiCache 专为 AWS 使用 Amazon 从内部访问而设计EC2。但是，如果您在VPC基于 Amazon 的中启动，VPC并且您的集群位于中VPC，则可以从外部提供访问权限 AWS。有关更多信息，请参阅[从外部访问 ElastiCache 资源 AWS](#)。

- 您是否需要自定义任何参数值？

如果这样做，请创建自定义参数组。有关更多信息，请参阅[创建 ElastiCache 参数组](#)。

如果你正在运行 Valkey 或 RedisOSS，可以考虑设置reserved-memory或。reserved-memory-percent有关更多信息，请参阅[管理 Valkey 和 Redis 的预留内存 OSS](#)。

- 你需要创建自己的VPC安全组吗？

有关更多信息，请参阅[您的安全VPC](#)。

- 您想如何实现容错？

有关更多信息，请参阅[缓解故障](#)。

主题

- [ElastiCache 内存和处理器要求](#)
- [Memcached 集群配置](#)
- [Valkey 和 Redis 集群配置 OSS](#)
- [ElastiCache 缩放要求](#)
- [ElastiCache 访问要求](#)
- [的区域、可用区和本地区域要求 ElastiCache](#)

ElastiCache 内存和处理器要求

Amazon 的基本构建块 ElastiCache 是节点。配置单个节点，或成组配置节点以形成集群。在确定用于集群的节点类型时，请考虑集群的节点配置以及必须存储的数据量。

Memcached 引擎是多线程的，因此节点的内核数会影响可供集群使用的计算能力。

Memcached 集群配置

ElastiCache (Memcached) 集群由 1 到 60 个节点组成。Memcached 集群中的数据在集群中的节点间分区。您的应用程序使用称为终端节点的网络地址与 Memcached 集群连接。Memcached 集群中的每个节点都具有自己的终端节点，应用程序可以使用它来对特定节点进行读取或写入。除了节点终端节点外，Memcached 集群本身还具有一个称为配置终端节点的终端节点。您的应用程序可以使用此端点来读取或写入集群，从而由自动发现决定要读取或写入的节点。

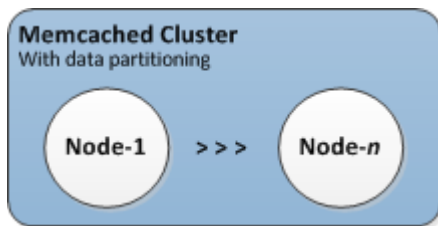

有关更多信息，请参阅 [在中管理集群 ElastiCache](#)。

Valkey 和 Redis 集群配置 OSS

ElastiCache 使用 Valkey 和 Redis 的 OSS 集群由 0 到 500 个分片（也称为节点组）组成。Valkey 或 Redis OSS 集群中的数据在集群中的分片之间进行分区。您的应用程序使用名为终端节点的网络地址与 Valkey 或 Redis OSS 集群连接。Valkey 或 Redis OSS 分片中的节点履行两个角色之一：一个是读/写主节点，所有其他节点只读辅助节点（也称为只读副本）。除了节点终端节点外，Valkey 或 Redis OSS 集群本身还有一个名为配置终端节点的终端节点。您的应用程序可以使用此终端节点对集群进行读取或写入，将从哪个节点读取或写入的决定权留给哪个节点 ElastiCache (RedisOSS)。

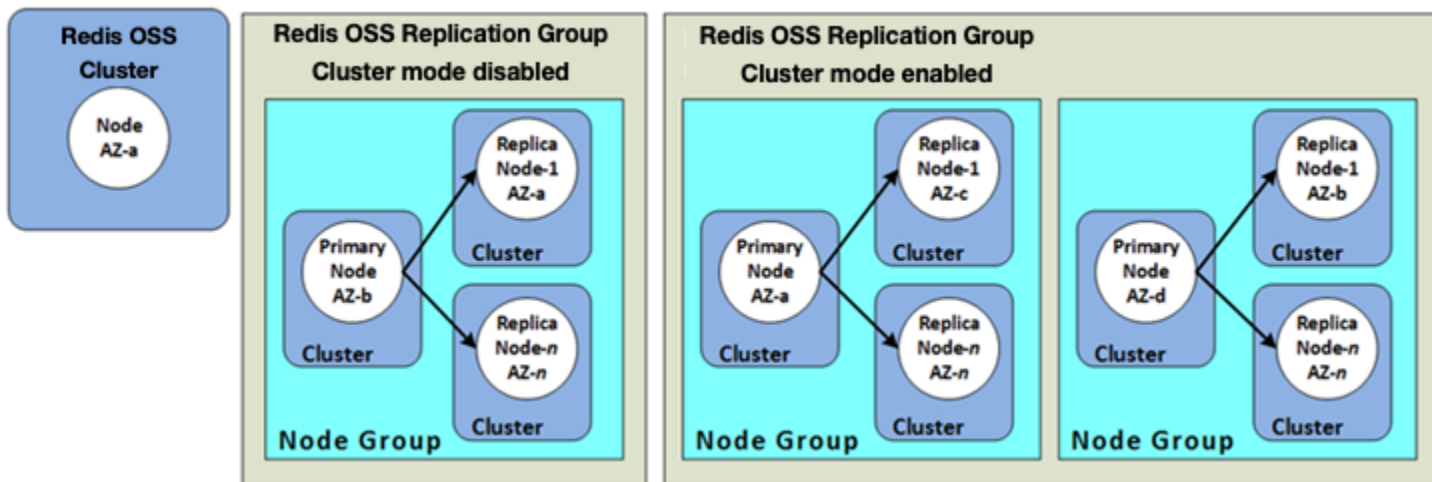

有关更多信息，请参阅 [在中管理集群 ElastiCache](#)。

ElastiCache 缩放要求

通过创建具有更大的新节点类型的新集群，可以对所有集群进行扩展。当你向上扩展 Memcached 集群时，新集群一开始就空了。当你扩展 Valkey 或 Redis OSS 集群时，你可以从备份中为其播种，避免新集群一开始就空了。

Amazon ElastiCache for Memcached 集群可以向外扩展或向内扩展。要扩展或收缩 Memcached 集群，您只需在集群中添加或删除节点即可。如果已启用 Automatic Discovery 并且您的应用程序已连接到集群的配置终端节点，则在添加或删除节点时不需要在应用程序中进行任何更改。

有关更多信息，请参阅本指南中的 [缩放 ElastiCache](#)。

ElastiCache 访问要求

根据设计，可以从亚马逊 EC2 实例访问亚马逊 ElastiCache 集群。对 ElastiCache 集群的网络访问仅限于创建该集群的账户。因此，您必须先授权 Amazon EC2 实例访问集群，然后才能从 Amazon EC2 实例访问该集群。执行此操作的步骤会有所不同，具体取决于您启动的是 Classic VPC 还是 EC2 EC2-Classic。

如果您将集群启动到 EC2-VPC 则需要向集群授予网络入口权限。如果您将集群启动到 EC2-Classic 中，则需要向与该实例关联的 Amazon Elastic Compute Cloud 安全组授予访问您的 ElastiCache 安全组的权限。有关详细说明，请参阅本指南中的 [第 3 步。授权访问集群](#)。

的区域、可用区和本地区域要求 ElastiCache

Amazon ElastiCache 支持所有 AWS 区域。通过将 ElastiCache 集群放置在靠近应用程序的 AWS 区域，可以减少延迟。如果集群有多个节点，将节点放置在不同的可用区或 Local Zones 可减少故障对集群的影响。

有关更多信息，请参阅下列内容：

- [为以下对象选择区域和可用区 ElastiCache](#)
- [将本地区域与 ElastiCache](#)
- [缓解故障](#)

选择节点大小

您为 ElastiCache 集群选择的节点大小会影响成本、性能和容错能力。

节点大小 (Valkey 和 RedisOSS)

有关 Graviton 处理器的优势的信息，请参阅 [AWS Graviton 处理器](#)。

回答以下问题可以帮助您确定 Valkey 或 Redis OSS 实现所需的最低节点类型：

- 是否预期会出现采用多个客户端连接但吞吐量受限的工作负载？

如果是这种情况，并且您运行的是 Redis OSS 版本 5.0.6 或更高版本，则可以代表 Redis 引擎使用我们的增强型 I/O 功能来获得更好的吞吐量和延迟，该功能用于卸载客户端连接。CPU 如果您运行的是 Redis 7.0.4 或更高 OSS 版本，除了增强的 I/O 之外，您还将通过增强的 I/O 多路复用获得额外的加速，即每个专用的网络 IO 线程将来自多个客户端的命令流水线程化到 Redis OSS 引擎，利用 Redis OSS 高效地批量处理命令的能力。在 ElastiCache (RedisOSS) v7.1 及更高版本中，我们扩展了增强的 I/O 线程功能，使其也可以处理表示层逻辑。所说的表示层，我们的意思是增强型 I/O 线程现在不仅可以读取客户端输入，还可以将输入解析为 Redis OSS 二进制命令格式，然后将其转发到主线程执行，从而提高性能。有关更多详细信息，请参阅[博客文章](#)和[支持的版本](#)页面。

- 您是否会有仅会经常访问少部分数据的工作负载？

如果是这种情况，并且您在 Redis OSS 引擎版本 6.2 或更高版本上运行，则可以通过选择 r6gd 节点类型来利用数据分层。通过数据分层，最近最少使用的数据存储在中。SSD 在检索这些数据时，虽然延迟会轻微增加，但是可以节省成本。有关更多信息，请参阅 [数据分层 ElastiCache](#)。

有关更多信息，请参阅 [受支持的节点类型](#)。

- 您的数据共需要多少内存量？

要获得一般估计值，请取要缓存的项目的大小。将此大小乘以同时要保留在缓存中的项目数。要获得项目大小的合理估计值，请先序列化您的缓存项目，再计算字符数。然后将该值除以集群中的分区数。

有关更多信息，请参阅 [受支持的节点类型](#)。

- 你运行的是哪个版本OSS的 Redis？

2.8.22 之前的 Redis OSS 版本要求您为故障转移、快照、同步和将副本提升为主操作预留更多内存。之所以有此要求，是因为您必须具有足够的内存来执行过程中的所有写入。

Redis OSS 版本 2.8.22 及更高版本使用无分叉保存进程，与之前的进程相比，该进程需要的可用内存更少。

有关更多信息，请参阅下列内容：

- [如何实施同步和备份](#)
- [确保你有足够的内存来制作 Valkey 或 Redis 快照 OSS](#)
- 您的应用程序的写操作有多密集？

在拍摄快照或进行故障转移时，写操作密集的应用程序需要多得多的可用内存（数据未使用的内存）。无论何时执行 BGSAVE 进程，必须有足够的、数据未使用的内存，以容纳在 BGSAVE 过程中执行的所有写入。例如，在拍摄快照时、将主群集与群集中的副本同步时，以及启用仅追加文件（）AOF 功能时。另一个示例是将副本提升为主节点时（如果您启用了多可用区）。最糟糕的情况是在此过程中重写所有数据。在这种情况下，您需要的节点实例大小是数据所需的内存量的两倍。

有关更多详细信息，请参阅 [确保你有足够的内存来制作 Valkey 或 Redis 快照 OSS](#)。

- 您的实现是独立的 Valkey 或 RedisOSS（已禁用集群模式）集群，还是具有多个分片的 Valkey 或 RedisOSS（已启用集群模式）集群？

Valkey 或 RedisOSS（已禁用集群模式）集群

如果您要实现 Valkey 或 RedisOSS（已禁用集群模式）集群，则您的节点类型必须能够容纳所有数据以及上一个项目符号中所述的必要开销。

例如，假设您估计所有项目的总大小为 12GB。在此情况下，您可以使用具有 13.3GB 内存的 `cache.m3.xlarge` 节点或具有 13.5GB 内存的 `cache.r3.large` 节点。但是，您可能需要更多内存才能执行 BGSAVE 操作。如果您的应用程序写入操作繁重，请将内存要求翻倍至至少 24GB。因此，使用具有 27.9GB 内存的 `cache.m3.2xlarge` 或具有 30.5GB 内存的 `cache.r3.xlarge`。

带有多个分片的 Valkey 或 RedisOSS（已启用集群模式）

如果您要实现具有多个分片的 Valkey 或 RedisOSS（已启用集群模式）集群，则该节点类型必须能够容纳 `bytes-for-data-and-overhead / number-of-shards` 字节数据。

例如，假设您估计所有项目的总大小为 12GB 且您具有两个分区。在此情况下，您可以使用具有 6.05GB 内存的 `cache.m3.large` 节点 (12GB/2)。但是，您可能需要更多内存才能执行 BGSAVE 操作。如果您的应用程序写入操作繁重，请将内存要求翻倍至至少每个分区 12GB。因此，使用具有 13.3GB 内存的 `cache.m3.xlarge` 或具有 13.5GB 内存的 `cache.r3.large`。

- 您是否正在使用 Local Zones ?

L@@@ocal Zones 允许您将诸如 ElastiCache 集群之类的资源放置在靠近用户的多个位置。但是，当您选择节点大小时，请注意，无论容量要求如何，本次可用节点大小目前仅限于以下内容：

- 最新一代：

M5 节点类

型：`cache.m5.large`、`cache.m5.xlarge`、`cache.m5.2xlarge`、`cache.m5.4xlarge`、`cache.`

R5 节点类

型：`cache.r5.large`、`cache.r5.xlarge`、`cache.r5.2xlarge`、`cache.r5.4xlarge`、`cache.`

T3 节点类型：`cache.t3.micro`、`cache.t3.small`、`cache.t3.medium`

在集群运行时，您可以监控发布到的内存使用情况、处理器利用率、缓存命中率和缓存未命中率指标。CloudWatch您可能会注意到您的集群没有您想要的命中率，或者密钥被移出的频率过于频繁。在这些情况下，您可以选择具有更大CPU和内存规格的不同节点大小。

在监控CPU使用情况时，请记住 Valkey 和 Redis OSS 是单线程的。因此，将报告的CPU使用量乘以CPU内核数即可得出实际使用量。例如，CPU报告使用率为 20% 的四核实际上OSS是 Redis 以 80% 的利用率运行的核心。

节点大小 (内存缓存)

Memcached 集群包含一个或多个节点，该集群的数据会分区到各个节点中。因此，集群的内存需求和节点的内存相关但不相同。您可以通过拥有几个大型节点或多个小型节点来获得所需的集群内存容量。此外，由于您的需求是变化的，您可以在集群中添加节点或删除节点，从而仅为所需内容付费。

集群的总内存容量是在扣除系统开销后，将集群中的节点数乘以每个节点的RAM容量计算得出的。每个节点的容量都基于节点类型。

```
cluster_capacity = number_of_nodes * (node_capacity - system_overhead)
```

集群中的节点数是运行 Memcached 的集群可用性的一个关键因素。如果单一节点出现故障，则可能对应用程序的可用性以及后端数据库的负载产生影响。在这种情况下，ElastiCache 为出现故障的节点配置一个替代品，然后重新填充该节点。要减小这种可用性影响，请将内存和计算容量分布于更多节点上（每个节点的容量稍小），而非使用少量大容量节点。

在您希望拥有 35GB 缓存内存的情况下，可以设置以下任意配置：

- 11 cache.t2.medium 个节点，每个节点具有 3.22 GB 内存和 2 个线程，共 35.42 GB 和 22 个线程。
- 6 cache.m4.large 个节点，每个节点具有 6.42 GB 内存和 2 个线程，共 38.52 GB 和 12 个线程。
- 3 cache.r4.large 个节点，每个节点具有 12.3 GB 内存和 2 个线程，共 36.90 GB 和 6 个线程。
- 3 cache.m4.xlarge 个节点，每个节点具有 14.28 GB 内存和 4 个线程，共 42.84 GB 和 12 个线程。

比较节点选项

节点类型	内存 (单位: GiB)	内核	小时成本 *	需要的节点	总内存 (单位: GiB)	核心总数	月度成本
cache.t2.medium	3.22	2	0.068 美元	11	35.42	22	538.56 美元
cache.m4.large	6.42	2	0.156 美元	6	38.52	12	673.92 美元
cache.m4.xlarge	14.28	4	0.311 美元	3	42.84	12	671.76 美元
cache.m5.xlarge	12.93	4	0.311 美元	3	38.81	12	671.76 美元
cache.m6g.large	6.85	2	0.147 美元	6	41.1	12	635 美元
cache.r4.large	12.3	2	0.228 美元	3	36.9	6	492.48 美元

节点类型	内存 (单位 : GiB)	内核	小时成本 *	需要的节点	总内存 (单位 : GiB)	核心总数	月度成本
cache.r5.large	13.07	2	0.216 美元	3	39.22	6	466.56 美元
cache.r6g.large	13.07	2	0.205 美元	3	42.12	6	442 美元

* 自 2020 年 10 月 8 日起的每节点小时成本。

30 天 (720 小时) 的 100% 使用量的月度成本。

这些选项都提供了类似的内存容量，但提供了不同的计算容量和成本。要比较您的特定选项的成本，请参阅 [Amazon ElastiCache 定价](#)。

对于运行 Memcached 的集群，每个节点上的部分可用内存都会用于连接开销。有关更多信息，请参阅 [Memcached 连接开销](#)

使用多个节点需要跨这些节点分布密钥。每个节点都有自己的终端节点。为了便于终端节点管理，您可以使用自动发现功能，该功能使客户端程序能够自动识别集群中的所有节点。ElastiCache 有关更多信息，请参阅 [自动识别集群中的节点 \(Memcached\)](#)。

在某些情况下，您可能无法确定您需要多少容量。如果是这样，对于测试，我们建议从 cache.m5.large 节点开始。然后使用发布到 Amazon 的 ElastiCache 指标监控内存使用量、CPU 利用率和缓存命中率 CloudWatch。有关 CloudWatch 指标的更多信息 ElastiCache，请参阅 [使用 CloudWatch 指标监控使用情况](#)。对于生产和大型工作负载，R5 节点可提供最佳的性能和 RAM 成本价值。

如果您的集群没有所需的命中率，您可以轻松地添加更多的节点，从而增加您的集群的可用内存总量。

如果您的集群受约束 CPU 但具有足够的命中率，请使用可提供更高计算能力的节点类型来设置新集群。

为 Valkey 或 Redis 创建集群 OSS

以下示例展示了如何使用 AWS Management Console、AWS CLI 和创建 Valkey 或 Redis OSS 集群。ElastiCache API

创建 Valkey 或 RedisOSS (已禁用集群模式) (控制台)

ElastiCache 当你使用 Valkey 或 Redis OSS 引擎时，支持复制。要监控数据写入 Valkey 或 Redis OSS 读/写主集群与传播到只读辅助集群之间的延迟，请向集群 ElastiCache 添加一个特殊密钥。ElastiCacheMasterReplicationTimestamp 此密钥是当前的世界时 (UTC) 时间。由于稍后可能会将 Valkey 或 Redis OSS 集群添加到复制组中，因此该密钥包含在所有 Valkey 或 Redis OSS 集群中，即使它们最初不是复制组的成员。有关复制组的更多信息，请参阅[使用复制组时的高可用性](#)。

要创建 Valkey 或 RedisOSS (已禁用集群模式) 集群，请按照中的步骤操作。[创建 Valkey \(已禁用集群模式 \) 集群 \(控制台 \)](#)

一旦您的集群状态变为可用，您就可以向 Amazon 授予 EC2 访问权限、连接集群并开始使用它。有关更多信息，请参阅[第 3 步。授权访问集群](#) 和 [第 4 步。Connect 连接到集群的节点](#)。

Important

一旦您的集群变为可用状态，您便需要为集群处于活动状态的每个小时或分钟支付费用 (即使您并未主动使用集群)。要停止此集群产生的费用，您必须将其删除。请参阅[删除中的集群 ElastiCache](#)。

创建 Valkey 或 RedisOSS (已启用集群模式) 集群 (控制台)

如果你运行的是 Redis OSS 3.2.4 或更高版本，则可以创建 Valkey 或 RedisOSS (已启用集群模式) 集群。Valkey 或 RedisOSS (已启用集群模式) 集群支持在 1 到 500 个分片 (API/CLI: 节点组) 之间对数据进行分区，但有一些限制。有关 Valkey 或 RedisOSS (已禁用集群模式) 和 Valkey 或 RedisOSS (已启用集群模式) 的比较，请参阅。[支持的引擎和版本](#)

使用控制台创建 Valkey 或 RedisOSS (已启用集群模式) 集群 ElastiCache

1. 登录 AWS Management Console 并打开 Amazon ElastiCache 控制台，网址为<https://console.aws.amazon.com/elasticache/>。
2. 从右上角的列表中，选择要启动此集群的 AWS 区域。
3. 从导航窗格中，选择 Get started (入门)。

4. 选择“创建”，VPC然后按照[创建虚拟私有云 \(VPC\)](#) 中概述的步骤进行操作。
5. 在 ElastiCache 控制面板页面上，选择创建集群，然后选择创建 Valkey 集群或创建 Redis OSS 集群。
6. 在 Cluster settings (集群设置) 下，执行以下操作：
 - a. 选择 Configure and create a new cluster (配置和创建新集群)。
 - b. 对于 Cluster mode (集群模式)，选择 Enabled (已启用)。
 - c. 对于 Cluster info (集群信息)，为 Name (名称) 输入一个值。
 - d. (可选) 为 Description (描述) 输入一个值。
7. 在 Location (位置) 下：

AWS Cloud

1. 对于 AWS Cloud，我们建议您接受 Multi-AZ (多可用区) 和 Auto-failover (自动失效转移) 的默认设置。有关更多信息，请参阅使用[多可用区最大限度地缩短 ElastiCache \(RedisOSS\) 中的停机时间](#)。
2. 在 Cluster settings (集群设置) 下
 - a. 对于 Engine version (引擎版本)，选择一个可用的引擎版本。
 - b. 对于 Port (端口)，使用默认端口 6379。如果您出于某个原因需要使用其他端口，请输入相应的端口号。
 - c. 对于参数组，选择一个参数组或创建一个新参数组。参数组控制集群的运行时参数。有关参数组的更多信息，请参阅[Valkey 和 Redis 参数 OSS](#) 和[创建 ElastiCache 参数组](#)。

Note

当您选择要设置引擎配置值的参数组时，该参数组将应用于全局数据存储中的所有集群。在 Parameter Groups (参数组) 页面上，是/否 Global (全局) 属性指示参数组是否属于全局数据存储。

- d. 对于 Node type (节点类型)，请选择向下箭头 ()。在 Change node type (更改节点类型) 对话框中，为所需节点类型选择 Instance family (实例系列) 值。接着选择要用于此集群的节点类型，然后选择保存。

有关更多信息，请参阅 [选择节点大小](#)。

如果您选择 r6gd 节点类型，则系统会自动启用数据分层。有关更多信息，请参阅 [数据分层 ElastiCache](#)。

- e. 在分片数中，选择要用于此 Valkey 或 Redis OSS is (已启用集群模式) 集群的分片 (分区/节点组) 数量。

对于某些版本的 Valkey 或 RedisOSS (已启用集群模式)，您可以动态更改集群中的分片数量：

- Redis OSS 3.2.10 及更高版本 — 如果您的集群运行的是 Redis OSS 3.2.10 或更高版本，则可以动态更改集群中的分片数量。有关更多信息，请参阅 [在 Valkey 或 Redis 中扩展集群OSS \(已启用集群模式 \)](#)。
 - 其他 Redis OSS 版本 — 如果您的集群运行的是 3.2.10 OSS 之前的 Redis 版本，则还有另一种方法。在这种情况下，要更改集群中的分片数量，请使用新分片数量创建一个新集群。有关更多信息，请参阅 [从备份还原到新缓存](#)。
- f. 对于每个分片的副本数量，请选择每个分片中需要的只读副本节点数。

Valkey 或 RedisOSS (已启用集群模式) 存在以下限制。

- 如果启用了多可用区，请确保每个分片至少有一个副本。
- 使用控制台创建集群时，每个分片的副本数相同。
- 每个分片的只读副本数固定，无法更改。如果您发现每个分片 (API/CLI: 节点组) 需要更多或更少的副本，则必须使用新的副本数量创建一个新集群。有关更多信息，请参阅 [教程：使用外部创建的备份为自己设计的新集群播种](#)。

3. 在 Connectivity (连接) 下

- a. 对于 Network type (网络类型)，选择此集群将支持的 IP 版本。
- b. 对于子网组，请选择要应用于此集群的子网。ElastiCache 使用该子网组选择子网和该子网内的 IP 地址以与您的节点关联。ElastiCache 群集需要一个双堆栈子网IPv4并分配给它们IPv6的地址才能在双堆栈模式下运行，并且需要一个IPv6仅限子网才能以-only模式运行。IPv6

创建新的子网组时，请输入其所属的 VPCID。

选择 Discovery IP type (发现 IP 类型)。仅返回所选协议的 IP 地址。

有关更多信息，请参阅：

- [在中选择网络类型 ElastiCache](#)。
- [在您的中创建子网VPC](#)。

如果您是 [将本地区域与 ElastiCache](#)，则必须创建或选择位于本地区域中的子网。

有关更多信息，请参阅 [子网和子网组](#)。

4. 对于 Availability zone placements (可用区位置)，您有两种选择：

- 无偏好 — ElastiCache 选择可用区。
- Specify availability zones (指定可用区) – 您为各集群指定可用区。

如果您选择指定可用区，则需从列表中为各分片中的每个集群选择可用区。

有关更多信息，请参阅 [为以下对象选择区域和可用区 ElastiCache](#)。

5. 选择 Next (下一步)

6. 在“高级 Valkey 设置”或“高级 Redis OSS 设置”下或

- 对于 Security (安全)：

- i. 要加密您的数据，您有以下选项：

- Encryption at rest (静态加密) – 对磁盘上存储的数据启用加密。有关更多信息，请参阅[静态加密](#)。

 Note

您可以选择提供不同的加密密钥，方法是选择“客户托管 AWS KMS 密钥”并选择密钥。有关更多信息，请参阅[使用中的客户托管密钥 AWS KMS](#)。

- Encryption in-transit (传输中加密) – 对传输中数据启用加密。有关更多信息，请参阅[传输中加密](#)。对于 Valkey 7.2 及以上版本或 Redis OSS 引擎 6.0 及更高版本，如果您启用传输中加密，系统将提示您指定以下访问控制选项之一：
 - No Access Control (无访问控制) – 此选项为默认设置。这表示对用户访问集群的权限没有任何限制。

- User Group Access Control List (用户组访问控制列表) – 选择具有集群访问权限的已定义用户组。有关更多信息，请参阅 [使用控制台管理用户组和 CLI](#)。
- AUTH默认用户 — Valkey 或 Redis OSS 服务器的身份验证机制。有关更多信息，请参阅[AUTH](#)。
- AUTH— Valkey 或 Redis OSS 服务器的身份验证机制。有关更多信息，请参阅[AUTH](#)。

 Note

对于 3.2.6 及以后的 Redis OSS 版本，不包括版本 3.2.10，AUTH是唯一的选择。

- ii. 对于安全组，选择要用于该集群的安全组。安全组 充当防火墙来控制对集群的网络访问。您可以为自己使用默认安全组，VPC也可以创建一个新的安全组。

有关安全组的更多信息，请参阅 Amazon VPC 用户指南VPC中的[适用于您的安全组](#)。

7. 如果需要定期计划自动备份，请选择启用自动备份，然后输入每个自动备份在被自动删除前保留的天数。如果您不希望定期计划自动备份，请清除 Enable automatic backups 复选框。不论是哪种情况，您始终可以选择创建手动备份。

有关备份和还原的更多信息，请参阅[快照和还原](#)。

8. (可选) 指定维护时段。维护时段是指每周为集群 ElastiCache安排系统维护的时间，通常为一小时。您可以 ElastiCache允许选择维护时段的日期和时间 (无偏好) ，也可以自己选择日期、时间和持续时间 (指定维护时段) 。如果您在列表中选择 Specify maintenance window ，则为您的维护时段选择 Start day、Start time 和 Duration (以小时为单位) 。所有时间都是UCT时间。

有关更多信息，请参阅 [管理 ElastiCache 集群维护](#)。

9. (可选) 对于 Logs (日志) :

- 在日志格式下，选择文本或JSON。
- 在目标类型下，选择CloudWatch 日志或 Kinesis Fire hose。

- 在“日志目标”下，选择“新建”并输入您的 CloudWatch 日志组名称或 Firehose 直播名称，或者选择“选择现有”，然后选择您的 CloudWatch 日志组名称或 Firehose 直播名称，
10. 对于标签，为了帮助您管理集群和其他 ElastiCache 资源，您可以以标签的形式为每个资源分配自己的元数据。有关更多信息，请参阅 [标记您的资源 ElastiCache](#)。
 11. 选择 Next (下一步)。
 12. 查看您的所有输入和选择，然后进行任意所需的更正。当您准备好后，选择 Create (创建)。

On premises

1. 对于 On premises (本地)，我们建议您保留 Auto-failover (自动失效转移) 为启用状态。有关更多信息，请参阅使用多可用区[最大限度地缩短 ElastiCache \(RedisOSS\) 中的停机时间](#)
2. 按照[使用 Outposts](#) 中的步骤操作。

要使用 ElastiCache API 或 AWS CLI 代替 ElastiCache 控制台创建等效项，请参阅以下内容：

- API: [CreateReplicationGroup](#)
- CLI: [create-replication-group](#)

一旦集群的状态变为可用，您就可以授予对其的 EC2 访问权限、连接到集群并开始使用它。有关更多信息，请参阅[第 3 步。授权访问集群](#)和[第 4 步。Connect 连接到集群的节点](#)。

Important

一旦您的集群变为可用状态，您便需要为集群处于活动状态的每个小时或分钟支付费用（即使您并未主动使用集群）。要停止此集群产生的费用，您必须将其删除。请参阅[删除中的集群 ElastiCache](#)。

创建集群 (AWS CLI)

要使用创建集群 AWS CLI , 请使用 `create-cache-cluster` 命令。

Important

一旦您的集群变为可用状态, 您便需要为集群处于活动状态的每个小时或分钟支付费用 (即使您并未主动使用集群)。要停止此集群产生的费用, 您必须将其删除。请参阅 [删除中的集群 ElastiCache](#)。

创建 Valkey 或 RedisOSS (已禁用集群模式) 集群 () CLI

Example — 没有只读副本的 Valkey 或 RedisOSS (已禁用集群模式) 集群

以下CLI代码创建了一个没有副本的 Valkey 或 RedisOSS (已禁用集群模式) 缓存集群。

Note

使用 `r6gd` 系列的节点类型创建集群时, 必须传递 `data-tiering-enabled` 参数。

对于 Linux、macOS 或 Unix :

```
aws elasticache create-cache-cluster \  
--cache-cluster-id my-cluster \  
--cache-node-type cache.r4.large \  
--engine redis \  
--num-cache-nodes 1 \  
--cache-parameter-group default.redis6.x \  
--snapshot-arns arn:aws:s3:::my_bucket/snapshot.rdb
```

对于 Windows :

```
aws elasticache create-cache-cluster ^  
--cache-cluster-id my-cluster ^  
--cache-node-type cache.r4.large ^  
--engine redis ^  
--num-cache-nodes 1 ^  
--cache-parameter-group default.redis6.x ^  
--snapshot-arns arn:aws:s3:::my_bucket/snapshot.rdb
```

创建 Valkey 或 RedisOSS (已启用集群模式) 集群 ()AWS CLI

无法使用该操作创建 Valkey 或 RedisOSS (已启用集群模式) 集群 (API/CLI : 复制组)。create-cache-cluster 要创建 Valkey 或 RedisOSS (已启用集群模式) 集群 (API/CLI: 复制组) , 请参阅 [从头开始创建 Valkey 或 RedisOSS \(已启用集群模式 \) 复制组 \(\)AWS CLI](#)

有关更多信息 , AWS CLI 请参阅 ElastiCache 参考主题 [create-replication-group](#)。

为 Valkey 或 Redis OSS 创建集群 () ElastiCache API

要使用创建集群 ElastiCache API , 请使用 CreateCacheCluster 操作。

Important

一旦您的集群变为可用状态 , 您便需要为集群处于活动状态的每个小时或分钟支付费用 (即使您并未使用集群)。要停止此集群产生的费用 , 您必须将其删除。请参阅 [删除中的集群 ElastiCache](#)。

主题

- [创建 Valkey 或 RedisOSS \(已禁用集群模式 \) 缓存集群 \(\) ElastiCache API](#)
- [在 Valkey 或 Redis 中创建缓存集群OSS \(已启用集群模式 \) \(\) ElastiCache API](#)

创建 Valkey 或 RedisOSS (已禁用集群模式) 缓存集群 () ElastiCache API

以下代码创建 Valkey 或 RedisOSS (已禁用集群模式) 缓存集群 (ElastiCache API) 。

添加换行符以便于阅读。

```
https://elasticache.us-west-2.amazonaws.com/  
  ?Action=CreateCacheCluster  
  &CacheClusterId=my-cluster  
  &CacheNodeType=cache.r4.large  
  &CacheParameterGroup=default.redis3.2  
  &Engine=redis  
  &EngineVersion=3.2.4  
  &NumCacheNodes=1  
  &SignatureVersion=4  
  &SignatureMethod=HmacSHA256  
  &SnapshotArns.member.1=arn%3Aaws%3As3%3A%3A%3AmyS3Bucket%2Fdump.rdb  
  &Timestamp=20150508T220302Z
```

```
&Version=2015-02-02
&X-Amz-Algorithm=&AWS;4-HMAC-SHA256
&X-Amz-Credential=<credential>
&X-Amz-Date=20150508T220302Z
&X-Amz-Expires=20150508T220302Z
&X-Amz-SignedHeaders=Host
&X-Amz-Signature=<signature>
```

在 Valkey 或 Redis 中创建缓存集群OSS (已启用集群模式) () ElastiCache API

无法使用该操作创建 Valkey 或 RedisOSS (已启用集群模式) 集群 (API/CLI : 复制组) 。 CreateCacheCluster要创建 Valkey 或 RedisOSS (已启用集群模式) 集群 (API/CLI: 复制组) ，请参阅。[从 Valkey 或 RedisOSS \(已启用集群模式 \) 中从头开始创建复制组 \(\) ElastiCache API](#)

有关更多信息，请参阅 ElastiCache API参考主题[CreateReplicationGroup](#)。

为 Memcached 创建集群

以下示例说明如何使用 AWS Management Console、AWS CLI 和创建集群 ElastiCache API。

创建 Memcached 集群 (控制台)

当您使用 Memcached 引擎时，Amazon ElastiCache 支持在多个节点上水平分区您的数据。Memcached 支持 Auto Discovery，因此您无需跟踪每个节点的终端节点。Memcached 跟踪每个节点的终端节点，并在添加和删除节点时更新终端节点列表。您的应用程序需要与集群进行的所有交互都在配置终端节点上进行。

要创建 Memcached 集群，请执行[创建集群](#)中的步骤

一旦您的集群状态变为可用，您就可以向 Amazon 授予EC2访问权限、连接集群并开始使用它。有关更多信息，请参阅[第 3 步。授权访问集群](#)和[第 4 步。Connect 连接到集群的节点](#)。

Important

一旦您的集群变为可用状态，您便需要为集群处于活动状态的每个小时或分钟支付费用 (即使您并未主动使用集群) 。要停止此集群产生的费用，您必须将其删除。请参阅 [删除中的集群 ElastiCache](#)。

创建集群 (AWS CLI)

要使用创建集群 AWS CLI ，请使用create-cache-cluster命令。

⚠ Important

一旦您的集群变为可用状态，您便需要为集群处于活动状态的每个小时或分钟支付费用（即使您并未主动使用集群）。要停止此集群产生的费用，您必须将其删除。请参阅 [删除中的集群 ElastiCache](#)。

创建 Memcached 缓存群集 (AWS CLI)

以下CLI代码创建了一个包含 3 个节点的 Memcached 缓存集群。

对于 Linux、macOS 或 Unix：

```
aws elasticache create-cache-cluster \  
--cache-cluster-id my-cluster \  
--cache-node-type cache.r4.large \  
--engine memcached \  
--engine-version 1.4.24 \  
--cache-parameter-group default.memcached1.4 \  
--num-cache-nodes 3
```

对于 Windows：

```
aws elasticache create-cache-cluster ^  
--cache-cluster-id my-cluster ^  
--cache-node-type cache.r4.large ^  
--engine memcached ^  
--engine-version 1.4.24 ^  
--cache-parameter-group default.memcached1.4 ^  
--num-cache-nodes 3
```

为 Memcached 创建集群 () ElastiCache API

要使用创建集群 ElastiCache API，请使用 `CreateCacheCluster` 操作。

⚠ Important

一旦您的集群变为可用状态，您便需要为集群处于活动状态的每个小时或分钟支付费用（即使您并未使用集群）。要停止此集群产生的费用，您必须将其删除。请参阅 [删除中的集群 ElastiCache](#)。

主题

- [创建 Memcached 缓存集群 \(\) ElastiCache API](#)

创建 Memcached 缓存集群 () ElastiCache API

以下代码创建了一个包含 3 个节点的 Memcached 集群 (ElastiCache API) 。

添加换行符以便于阅读。

```
https://elasticache.us-west-2.amazonaws.com/  
?Action=CreateCacheCluster  
&CacheClusterId=my-cluster  
&CacheNodeType=cache.r4.large  
&Engine=memcached  
&NumCacheNodes=3  
&SignatureVersion=4  
&SignatureMethod=HmacSHA256  
&Timestamp=20150508T220302Z  
&Version=2015-02-02  
&X-Amz-Algorithm=&AWS;4-HMAC-SHA256  
&X-Amz-Credential=<credential>  
&X-Amz-Date=20150508T220302Z  
&X-Amz-Expires=20150508T220302Z  
&X-Amz-SignedHeaders=Host  
&X-Amz-Signature=<signature>
```

查看集 ElastiCache 群的详细信息

您可以使用 ElastiCache 控制台、AWS CLI 或查看有关一个或多个集群的详细信息 ElastiCache API。

查看 Memcached 集群的详细信息 (控制台)

您可以使用 ElastiCache 控制台、for 或 , 查看 Memcached 集群 AWS CLI 的 ElastiCache 详细信息。ElastiCache API

以下过程详细介绍了如何使用 ElastiCache 控制台查看 Memcached 集群的详细信息。

查看 Memcached 集群的详细信息

1. 登录 AWS Management Console 并打开亚马逊 ElastiCache 控制台，网址为 <https://console.aws.amazon.com/elasticache/>。
2. 从右上角的列表中，选择您感兴趣的 AWS 区域。
3. 在 ElastiCache 引擎控制面板中，选择 Memcached。这样做会显示在 Memcached 引擎上运行的所有集群的列表。
4. 要查看集群的详细信息，请选择集群名称左侧的复选框。
5. 要查看节点信息，请选择 Nodes (节点) 选项卡，该选项卡显示有关节点状态和端点的信息。
6. 要查看指标，请选择 Metrics (指标) 选项卡，该选项卡显示集群中所有节点的相关指标。有关更多信息，请参阅 [使用 CloudWatch 指标监控使用情况](#)
7. 选择网络和安全选项卡，查看有关集群网络连接和子网组配置以及 VPC 安全组的详细信息。有关更多信息，请参阅 [子网和子网组](#)。
8. 选择 Maintenance (维护) 选项卡，可查看有关集群维护设置的详细信息。有关更多信息，请参阅 [管理 ElastiCache 集群维护](#)。
9. 选择 Tags (标签) 选项卡，可查看应用于集群资源的任何标签的详细信息。有关更多信息，请参阅 [标记您的资源 ElastiCache](#)。

查看 Valkey 或 RedisOSS (已禁用集群模式) 详细信息 (控制台)

您可以使用 ElastiCache 控制台、for 或查看 Valkey 或 RedisOSS (已禁用集群模式) 集群 AWS CLI 的 ElastiCache 详细信息。ElastiCache API

以下过程详细介绍了如何使用控制台查看 Valkey 或 RedisOSS (已禁用集群模式) 集群的 ElastiCache 详细信息。

查看 Valkey 或 RedisOSS (已禁用集群模式) 集群的详细信息

1. 登录 AWS Management Console 并打开亚马逊 ElastiCache 控制台，网址为 <https://console.aws.amazon.com/elasticache/>。
2. 在 ElastiCache 引擎控制面板中，选择 Valkey 或 Redis OSS 以显示在该引擎上运行的所有集群的列表。
3. 要查看集群的详细信息，请选择集群名称左侧的复选框。请务必选择运行 Valkey 或 Redis OSS 引擎的集群，而不是 Clustered Valkey 或 Clustered Redis。OSS 执行此操作将显示该集群的详细信息，包括集群的主端点。
4. 查看节点信息：
 - a. 选择集群的名称。
 - b. 选择 Shards and nodes (分片和节点) 选项卡。执行此操作将显示每个节点的详细信息，包括节点中用于从集群进行读取的端点。
5. 要查看指标，请选择 Metrics (指标) 选项卡，该选项卡显示集群中所有节点的相关指标。有关更多信息，请参阅 [使用 CloudWatch 指标监控使用情况](#)
6. 要查看日志，请选择 Logs (日志) 选项卡，该选项卡指示集群使用的是慢日志还是引擎日志，并提供相关详细信息。有关更多信息，请参阅 [日志传输](#)。
7. 选择 Network and security (网络和安全) 选项卡，可查看有关集群的网络连接和子网组配置的详细信息。有关更多信息，请参阅 [子网和子网组](#)。
8. 选择 Maintenance (维护) 选项卡，可查看有关集群维护设置的详细信息。有关更多信息，请参阅 [管理 ElastiCache 集群维护](#)。
9. 选择 Service updates (服务更新) 选项卡，可查看所有可用服务更新的详细信息及其建议的应用截止日期。有关更多信息，请参阅 [中的服务更新 ElastiCache](#)。
10. 选择 Tags (标签) 选项卡，可查看应用于集群资源的任何标签的详细信息。有关更多信息，请参阅 [标记您的资源 ElastiCache](#)。

查看 Valkey 或 RedisOSS (已启用集群模式) 集群的详细信息 (控制台)

您可以使用 ElastiCache 控制台、for 或查看 Valkey 或 RedisOSS (已启用集群模式) 集群 AWS CLI 的 ElastiCache 详细信息。ElastiCache API

以下过程详细介绍了如何使用控制台查看 Valkey 或 RedisOSS (已启用集群模式) 集群的 ElastiCache 详细信息。

查看 Valkey 或 RedisOSS (已启用集群模式) 集群的详细信息

1. 登录 AWS Management Console 并打开亚马逊 ElastiCache 控制台，网址为 <https://console.aws.amazon.com/elasticache/>。
2. 从右上角的列表中，选择您感兴趣的 AWS 区域。
3. 在 ElastiCache 引擎控制面板中，选择 Valkey 或 Redis OSS 以显示在该引擎上运行的所有集群的列表。
4. 要查看 Valkey 或 RedisOSS (已启用集群模式) 集群的详细信息，请选择集群名称左侧的复选框。请务必选择运行 Valkey 或集群 Redis OSS 引擎的集群。

该集群下方的屏幕会扩展，显示有关该集群的详细信息，包括该集群的配置端点。

5. 要查看集群分片的列表及每个分片的节点数量，请选择 Shards and nodes (分片和节点) 选项卡。
6. 查看有关节点的特定信息：
 - 选择分片的 ID。

这将显示有关每个节点的信息，包括用于从集群中读取数据的每个节点的端点。

7. 要查看指标，请选择 Metrics (指标) 选项卡，该选项卡显示集群中所有节点的相关指标。有关更多信息，请参阅 [使用 CloudWatch 指标监控使用情况](#)
8. 要查看日志，请选择 Logs (日志) 选项卡，该选项卡指示集群使用的是慢日志还是引擎日志，并提供相关详细信息。有关更多信息，请参阅 [日志传输](#)。
9. 选择“网络和安全”选项卡，查看有关集群的网络连接和子网组配置、VPC安全组以及集群上启用了哪些加密方法 (如果有) 的详细信息。有关更多信息，请参阅 [子网和子网组](#) 和 [Amazon 的数据安全 ElastiCache](#)。
10. 选择 Maintenance (维护) 选项卡，可查看有关集群维护设置的详细信息。有关更多信息，请参阅 [管理 ElastiCache 集群维护](#)。
11. 选择 Service updates (服务更新) 选项卡，可查看所有可用服务更新的详细信息及其建议的应用截止日期。有关更多信息，请参阅 [中的服务更新 ElastiCache](#)。
12. 选择 Tags (标签) 选项卡，可查看应用于集群资源的任何标签的详细信息。有关更多信息，请参阅 [标记您的资源 ElastiCache](#)。

查看集 ElastiCache 群的详细信息 (AWS CLI)

以下代码列出了以下各项的详细信息 *my-cluster*:

```
aws elasticache describe-cache-clusters --cache-cluster-id my-cluster
```

Replace (替换) *my-cluster* 如果使用 `create-cache-cluster` 命令创建具有 1 个缓存节点和 0 个分片的集群，则使用您的集群名称。

```
{
  "CacheClusters": [
    {
      "CacheClusterStatus": "available",
      "SecurityGroups": [
        {
          "Status": "active",
          "SecurityGroupId": "sg-dbe93fa2"
        }
      ],
      "ClientDownloadLandingPage": "https://console.aws.amazon.com/elasticache/home#client-download:",
      "Engine": "redis",
      "PreferredMaintenanceWindow": "wed:12:00-wed:13:00",
      "CacheSubnetGroupName": "default",
      "SnapshotWindow": "08:30-09:30",
      "TransitEncryptionEnabled": false,
      "AtRestEncryptionEnabled": false,
      "CacheClusterId": "my-cluster1",
      "CacheClusterCreateTime": "2018-02-26T21:06:43.420Z",
      "PreferredAvailabilityZone": "us-west-2c",
      "AuthTokenEnabled": false,
      "PendingModifiedValues": {},
      "CacheNodeType": "cache.r4.large",
      "DataTiering": "disabled",
      "CacheParameterGroup": {
        "CacheNodeIdsToReboot": [],
        "ParameterApplyStatus": "in-sync",
        "CacheParameterGroupName": "default.redis3.2"
      },
      "SnapshotRetentionLimit": 0,
      "AutoMinorVersionUpgrade": true,
      "EngineVersion": "3.2.10",
      "CacheSecurityGroups": [],
      "NumCacheNodes": 1
    }
  ]
}
```

```
{
  "CacheClusters": [
    {
      "SecurityGroups": [
        {
          "Status": "active",
          "SecurityGroupId": "sg-dbe93fa2"
        }
      ],
      "ClientDownloadLandingPage": "https://console.aws.amazon.com/elasticache/home#client-download:",
      "AuthTokenEnabled": false,
      "CacheSubnetGroupName": "default",
      "SnapshotWindow": "12:30-13:30",
      "AutoMinorVersionUpgrade": true,
      "CacheClusterCreateTime": "2018-02-26T21:13:24.250Z",
      "CacheClusterStatus": "available",
      "AtRestEncryptionEnabled": false,
      "PreferredAvailabilityZone": "us-west-2a",
      "TransitEncryptionEnabled": false,
      "ReplicationGroupId": "my-cluster2",
      "Engine": "redis",
      "PreferredMaintenanceWindow": "sun:08:30-sun:09:30",
      "CacheClusterId": "my-cluster2-001",
      "PendingModifiedValues": {},
      "CacheNodeType": "cache.r4.large",
      "DataTiering": "disabled",
      "CacheParameterGroup": {
        "CacheNodeIdsToReboot": [],
        "ParameterApplyStatus": "in-sync",
        "CacheParameterGroupName": "default.redis6.x"
      },
      "SnapshotRetentionLimit": 0,
      "EngineVersion": "6.0",
      "CacheSecurityGroups": [],
      "NumCacheNodes": 1
    },
    {
      "SecurityGroups": [
        {
          "Status": "active",
          "SecurityGroupId": "sg-dbe93fa2"
        }
      ]
    }
  ]
}
```

```

    ],
    "ClientDownloadLandingPage": "https://console.aws.amazon.com/elasticache/
home#client-download:",
    "AuthTokenEnabled": false,
    "CacheSubnetGroupName": "default",
    "SnapshotWindow": "12:30-13:30",
    "AutoMinorVersionUpgrade": true,
    "CacheClusterCreateTime": "2018-02-26T21:13:24.250Z",
    "CacheClusterStatus": "available",
    "AtRestEncryptionEnabled": false,
    "PreferredAvailabilityZone": "us-west-2b",
    "TransitEncryptionEnabled": false,
    "ReplicationGroupId": "my-cluster2",
    "Engine": "redis",
    "PreferredMaintenanceWindow": "sun:08:30-sun:09:30",
    "CacheClusterId": "my-cluster2-002",
    "PendingModifiedValues": {},
    "CacheNodeType": "cache.r4.large",
    "DataTiering": "disabled",
    "CacheParameterGroup": {
      "CacheNodeIdsToReboot": [],
      "ParameterApplyStatus": "in-sync",
      "CacheParameterGroupName": "default.redis6.x"
    },
    "SnapshotRetentionLimit": 0,
    "EngineVersion": "6.0",
    "CacheSecurityGroups": [],
    "NumCacheNodes": 1
  },
  {
    "SecurityGroups": [
      {
        "Status": "active",
        "SecurityGroupId": "sg-dbe93fa2"
      }
    ],
    "ClientDownloadLandingPage": "https://console.aws.amazon.com/elasticache/
home#client-download:",
    "AuthTokenEnabled": false,
    "CacheSubnetGroupName": "default",
    "SnapshotWindow": "12:30-13:30",
    "AutoMinorVersionUpgrade": true,
    "CacheClusterCreateTime": "2018-02-26T21:13:24.250Z",
    "CacheClusterStatus": "available",

```



```

    "AtRestEncryptionEnabled": false,
    "PreferredAvailabilityZone": "us-west-2c",
    "TransitEncryptionEnabled": false,
    "ReplicationGroupId": "my-cluster2",
    "Engine": "redis",
    "PreferredMaintenanceWindow": "sun:08:30-sun:09:30",
    "CacheClusterId": "my-cluster2-003",
    "PendingModifiedValues": {},
    "CacheNodeType": "cache.r4.large",
    "DataTiering": "disabled",
    "CacheParameterGroup": {
      "CacheNodeIdsToReboot": [],
      "ParameterApplyStatus": "in-sync",
      "CacheParameterGroupName": "default.redis3.2"
    },
    "SnapshotRetentionLimit": 0,
    "EngineVersion": "3.2.10",
    "CacheSecurityGroups": [],
    "NumCacheNodes": 1
  }

```

```

{
  "CacheClusters": [
    {
      "SecurityGroups": [
        {
          "Status": "active",
          "SecurityGroupId": "sg-dbe93fa2"
        }
      ],
      "ClientDownloadLandingPage": "https://console.aws.amazon.com/elasticache/home#client-download:",
      "AuthTokenEnabled": true,
      "CacheSubnetGroupName": "default",
      "SnapshotWindow": "12:30-13:30",
      "AutoMinorVersionUpgrade": true,
      "CacheClusterCreateTime": "2018-02-26T21:17:01.439Z",
      "CacheClusterStatus": "available",
      "AtRestEncryptionEnabled": true,
      "PreferredAvailabilityZone": "us-west-2a",
      "TransitEncryptionEnabled": true,
      "ReplicationGroupId": "my-cluster3",
      "Engine": "redis",

```

```

    "PreferredMaintenanceWindow": "thu:11:00-thu:12:00",
    "CacheClusterId": "my-cluster3-0001-001",
    "PendingModifiedValues": {},
    "CacheNodeType": "cache.r4.large",
    "DataTiering": "disabled",
    "CacheParameterGroup": {
      "CacheNodeIdsToReboot": [],
      "ParameterApplyStatus": "in-sync",
      "CacheParameterGroupName": "default.redis6.x.cluster.on"
    },
    "SnapshotRetentionLimit": 0,
    "EngineVersion": "6.0",
    "CacheSecurityGroups": [],
    "NumCacheNodes": 1
  },
  {
    "SecurityGroups": [
      {
        "Status": "active",
        "SecurityGroupId": "sg-dbe93fa2"
      }
    ],
    "ClientDownloadLandingPage": "https://console.aws.amazon.com/elasticache/
home#client-download:",
    "AuthTokenEnabled": true,
    "CacheSubnetGroupName": "default",
    "SnapshotWindow": "12:30-13:30",
    "AutoMinorVersionUpgrade": true,
    "CacheClusterCreateTime": "2018-02-26T21:17:01.439Z",
    "CacheClusterStatus": "available",
    "AtRestEncryptionEnabled": true,
    "PreferredAvailabilityZone": "us-west-2b",
    "TransitEncryptionEnabled": true,
    "ReplicationGroupId": "my-cluster3",
    "Engine": "redis",
    "PreferredMaintenanceWindow": "thu:11:00-thu:12:00",
    "CacheClusterId": "my-cluster3-0001-002",
    "PendingModifiedValues": {},
    "CacheNodeType": "cache.r4.large",
    "DataTiering": "disabled",
    "CacheParameterGroup": {
      "CacheNodeIdsToReboot": [],
      "ParameterApplyStatus": "in-sync",
      "CacheParameterGroupName": "default.redis3.2.cluster.on"
    }
  }
}

```

```
    },
    "SnapshotRetentionLimit": 0,
    "EngineVersion": "3.2.6",
    "CacheSecurityGroups": [],
    "NumCacheNodes": 1
  },
  {
    "SecurityGroups": [
      {
        "Status": "active",
        "SecurityGroupId": "sg-dbe93fa2"
      }
    ],
    "ClientDownloadLandingPage": "https://console.aws.amazon.com/elasticache/home#client-download:",
    "AuthTokenEnabled": true,
    "CacheSubnetGroupName": "default",
    "SnapshotWindow": "12:30-13:30",
    "AutoMinorVersionUpgrade": true,
    "CacheClusterCreateTime": "2018-02-26T21:17:01.439Z",
    "CacheClusterStatus": "available",
    "AtRestEncryptionEnabled": true,
    "PreferredAvailabilityZone": "us-west-2c",
    "TransitEncryptionEnabled": true,
    "ReplicationGroupId": "my-cluster3",
    "Engine": "redis",
    "PreferredMaintenanceWindow": "thu:11:00-thu:12:00",
    "CacheClusterId": "my-cluster3-0001-003",
    "PendingModifiedValues": {},
    "CacheNodeType": "cache.r4.large",
    "DataTiering": "disabled",
    "CacheParameterGroup": {
      "CacheNodeIdsToReboot": [],
      "ParameterApplyStatus": "in-sync",
      "CacheParameterGroupName": "default.redis6.x.cluster.on"
    },
    "SnapshotRetentionLimit": 0,
    "EngineVersion": "6.0",
    "CacheSecurityGroups": [],
    "NumCacheNodes": 1
  },
  {
    "SecurityGroups": [
      {
```

```

        "Status": "active",
        "SecurityGroupId": "sg-dbe93fa2"
    }
],
"ClientDownloadLandingPage": "https://console.aws.amazon.com/elasticache/
home#client-download:",
"AuthTokenEnabled": true,
"CacheSubnetGroupName": "default",
"SnapshotWindow": "12:30-13:30",
"AutoMinorVersionUpgrade": true,
"CacheClusterCreateTime": "2018-02-26T21:17:01.439Z",
"CacheClusterStatus": "available",
"AtRestEncryptionEnabled": true,
"PreferredAvailabilityZone": "us-west-2b",
"TransitEncryptionEnabled": true,
"ReplicationGroupId": "my-cluster3",
"Engine": "redis",
"PreferredMaintenanceWindow": "thu:11:00-thu:12:00",
"CacheClusterId": "my-cluster3-0002-001",
"PendingModifiedValues": {},
"CacheNodeType": "cache.r4.large",
"DataTiering": "disabled",
"CacheParameterGroup": {
    "CacheNodeIdsToReboot": [],
    "ParameterApplyStatus": "in-sync",
    "CacheParameterGroupName": "default.redis6.x.cluster.on"
},
"SnapshotRetentionLimit": 0,
"EngineVersion": "6.0",
"CacheSecurityGroups": [],
"NumCacheNodes": 1
},
{
    "SecurityGroups": [
        {
            "Status": "active",
            "SecurityGroupId": "sg-dbe93fa2"
        }
    ],
"ClientDownloadLandingPage": "https://console.aws.amazon.com/elasticache/
home#client-download:",
"AuthTokenEnabled": true,
"CacheSubnetGroupName": "default",
"SnapshotWindow": "12:30-13:30",

```

```

    "AutoMinorVersionUpgrade": true,
    "CacheClusterCreateTime": "2018-02-26T21:17:01.439Z",
    "CacheClusterStatus": "available",
    "AtRestEncryptionEnabled": true,
    "PreferredAvailabilityZone": "us-west-2c",
    "TransitEncryptionEnabled": true,
    "ReplicationGroupId": "my-cluster3",
    "Engine": "redis",
    "PreferredMaintenanceWindow": "thu:11:00-thu:12:00",
    "CacheClusterId": "my-cluster3-0002-002",
    "PendingModifiedValues": {},
    "CacheNodeType": "cache.r4.large",
    "DataTiering": "disabled",
    "CacheParameterGroup": {
      "CacheNodeIdsToReboot": [],
      "ParameterApplyStatus": "in-sync",
      "CacheParameterGroupName": "default.redis3.2.cluster.on"
    },
    "SnapshotRetentionLimit": 0,
    "EngineVersion": "3.2.6",
    "CacheSecurityGroups": [],
    "NumCacheNodes": 1
  },
  {
    "SecurityGroups": [
      {
        "Status": "active",
        "SecurityGroupId": "sg-dbe93fa2"
      }
    ],
    "ClientDownloadLandingPage": "https://console.aws.amazon.com/elasticache/home#client-download:",
    "AuthTokenEnabled": true,
    "CacheSubnetGroupName": "default",
    "SnapshotWindow": "12:30-13:30",
    "AutoMinorVersionUpgrade": true,
    "CacheClusterCreateTime": "2018-02-26T21:17:01.439Z",
    "CacheClusterStatus": "available",
    "AtRestEncryptionEnabled": true,
    "PreferredAvailabilityZone": "us-west-2a",
    "TransitEncryptionEnabled": true,
    "ReplicationGroupId": "my-cluster3",
    "Engine": "redis",
    "PreferredMaintenanceWindow": "thu:11:00-thu:12:00",

```

```
    "CacheClusterId": "my-cluster3-0002-003",
    "PendingModifiedValues": {},
    "CacheNodeType": "cache.r4.large",
    "DataTiering": "disabled",
    "CacheParameterGroup": {
      "CacheNodeIdsToReboot": [],
      "ParameterApplyStatus": "in-sync",
      "CacheParameterGroupName": "default.redis6.x.cluster.on"
    },
    "SnapshotRetentionLimit": 0,
    "EngineVersion": "6.0",
    "CacheSecurityGroups": [],
    "NumCacheNodes": 1
  }
]
}
```

如果使用 AWS Management Console（使用 1 个或更多分片启用或禁用集群节点）创建集群，请使用以下命令来描述集群的详细信息（替换 *my-cluster* 使用复制组的名称（您的集群名称））：

```
aws elasticache describe-replication-groups --replication-group-id my-cluster
```

有关更多信息，请参阅 [AWS CLI or ElastiCache 主题 describe-cache-clusters](#)。

查看集 ElastiCache 群的详细信息 (ElastiCache API)

您可以使用 ElastiCache API `DescribeCacheClusters` 操作查看集群的详细信息。如果包含 `CacheClusterId` 参数，则将返回指定的集群的详细信息。如果省略 `CacheClusterId` 参数，则会返回最多 `MaxRecords` 个（默认 100 个）集群的详细信息。`MaxRecords` 的值不能小于 20 或大于 100。

以下代码列出了 `my-cluster` 的详细信息。

```
https://elasticache.us-west-2.amazonaws.com/
?Action=DescribeCacheClusters
&CacheClusterId=my-cluster
&Version=2015-02-02
&SignatureVersion=4
&SignatureMethod=HmacSHA256
&Timestamp=20150202T192317Z
&X-Amz-Credential=<credential>
```

以下代码列出了最多 25 个集群的详细信息。

```
https://elasticache.us-west-2.amazonaws.com/  
?Action=DescribeCacheClusters  
&MaxRecords=25  
&Version=2015-02-02  
&SignatureVersion=4  
&SignatureMethod=HmacSHA256  
&Timestamp=20150202T192317Z  
&X-Amz-Credential=<credential>
```

有关更多信息，请参阅 ElastiCache API 参考主题 [DescribeCacheClusters](#)。

修改集 ElastiCache 群

除了在 ElastiCache 集群中添加或删除节点外，有时还需要进行其他更改，例如添加安全组、更改维护时段或参数组。

我们建议您将维护时段设置在使用率最低的时间内。因此，维护时段需要不时进行修改。

在更改集群的参数时，所做的更改将立即或在重新启动集群后应用于集群。无论是更改集群的参数组本身还是更改集群参数组中的参数值，都是如此。要确定何时应用特定参数更改，请参阅[Memcached 特定的参数](#)和表中“详细信息”列的“更改生效”部分[Valkey 和 Redis 参数 OSS](#)。有关重启集群节点的信息，请参阅[重启节点](#)。

使用 ElastiCache AWS Management Console

修改集群

1. 登录 AWS Management Console 并打开 ElastiCache 控制台，网址为 <https://console.aws.amazon.com/elasticache/>。
2. 从右上角的列表中，选择要修改的集群所在的 AWS 区域。
3. 在导航窗格中，选择在您要修改的集群上运行的引擎。

此时会显示选定引擎的集群列表。

4. 在集群列表中，对于要修改的集群，选择其名称。
5. 选择 Actions (操作)，然后选择 Modify (修改)。

Modify Cluster (修改集群) 窗口随即出现。

6. 在修改集群窗口中，根据需要做出修改。选项包括：

- 描述
- 集群模式 - 要将集群模式从已禁用修改为已启用，必须先将集群模式设置为兼容。

兼容模式允许您的 Valkey 或 Redis OSS 客户端在启用集群模式和禁用集群模式的情况下进行连接。将所有 Valkey 或 Redis OSS 客户端迁移到启用集群模式后，您可以完成集群模式配置并将集群模式设置为已启用。

- 引擎版本兼容性

⚠ Important

您可以升级到较新的引擎版本。升级主要引擎版本（例如从 5.0.6 升级到 6.0）时，您需要选择一个与新引擎版本兼容的参数组系列。有关执行此操作的更多信息，请参阅 [的版本管理 ElastiCache](#)。不过，您不能降级到较早的引擎版本，除非删除现有集群并重新创建它。

- VPC安全组
- 参数组
- 节点类型

ℹ Note

如果集群使用 r6gd 系列的节点类型，则只能选择该系列中的不同节点大小。如果您选择 r6gd 系列的节点类型，则系统会自动启用数据分层。有关更多信息，请参阅 [数据分层](#)。

- 多可用区
- 自动故障转移（仅限已禁用集群模式）
- 启用自动备份
- 备份节点 ID
- 备份保留期
- 备份时段
- SNS通知主题

- 内存缓存引擎版本兼容性
- 网络类型

ℹ Note

如果要从切换IPv4到IPv6，则必须选择或创建与兼容的子网组IPv6。有关更多信息，请参阅 [在中选择网络类型 ElastiCache](#)。

- VPC安全组
- 参数组

- 维护时段
- SNS通知主题

Apply Immediately (立即应用) 框仅适用于引擎版本修改。要立即应用更改，请选中 Apply Immediately (立即应用) 复选框。如果未选中此框，则将在下一维护时段内应用引擎版本修改。诸如更改维护时段这样的其他修改是立即应用的。

启用/禁用 Redis 的日志传输

1. 从集群列表中，选择要修改的集群。选择 Cluster name (集群名称) 而不是旁边的复选框。
2. 在集群详细信息页面上，选择日志选项卡。
3. 要启用或禁用慢日志，请选择“启用”或“禁用”。

如果您选择启用：

- a. 在“日志格式”下，选择“文本”JSON或“文本”。
- b. 在日志目标类型下，选择CloudWatch 日志或 Kinesis Fire hose。
- c. 在“日志目标”下，您可以选择“新建”，然后输入您的 CloudWatchLogs 日志组名称或 Kinesis Data Firehose 直播名称。您也可以选择“选择现有”，然后选择您的 CloudWatchLogs 日志组名称或 Kinesis Data Firehose 直播名称。
- d. 请选择 启用。

要更改 Redis 的配置，请执行以下操作：

1. 选择 Modify (修改)。
2. 在“日志格式”下，选择“文本”JSON或“文本”。
3. 在目标类型下，选择CloudWatch 日志或 Kinesis Fire hose。
4. 在日志目标下，选择新建并输入您的 CloudWatchLogs 日志组名称或您的 Kinesis Data Firehose 直播名称。或者选择“选择现有”，然后选择您的 CloudWatchLogs 日志组名称或 Kinesis Data Firehose 直播名称。

使用 AWS CLI 修改 ElastiCache 集群

您可以使用 AWS CLI `modify-cache-cluster` 操作修改现有集群。要修改集群的配置值，请指定集群的 ID、要更改的参数和此参数的新值。以下示例更改名为 `my-cluster` 的集群的维护时段，并立即应用此更改。

⚠ Important

您可以升级到较新的 Memcached 引擎版本。有关执行此操作的更多信息，请参阅 [版本管理 ElastiCache](#)。不过，您不能降级到较早的引擎版本，除非删除现有集群并重新创建它。

⚠ Important

您可以升级到较新的 Valkey 或 Redis OSS 引擎版本。如果您升级主要引擎版本，例如从 Redis OSS 5.0.6 升级到 Redis OSS 6.0，则需要选择与新引擎版本兼容的参数组系列。有关执行此操作的更多信息，请参阅 [版本管理 ElastiCache](#)。不过，您不能降级到较早的引擎版本，除非删除现有集群并重新创建它。

对于 Linux、macOS 或 Unix：

```
aws elasticache modify-cache-cluster \
  --cache-cluster-id my-cluster \
  --preferred-maintenance-window sun:23:00-mon:02:00
```

对于 Windows：

```
aws elasticache modify-cache-cluster ^
  --cache-cluster-id my-cluster ^
  --preferred-maintenance-window sun:23:00-mon:02:00
```

`--apply-immediately` 参数仅适用于节点类型、引擎版本的修改，并更改集群中的节点数。如果您希望立即应用任意这些更改，请使用 `--apply-immediately` 参数。如果您希望将这些更改推迟到下一维护时段，请使用 `--no-apply-immediately` 参数。诸如更改维护时段这样的其他修改是立即应用的。

有关更多信息，请参阅 [AWS CLI 或 ElastiCache 主题 `modify-cache-cluster`](#)。

使用 ElastiCache API

您可以使用 ElastiCache API `ModifyCacheCluster` 操作修改现有集群。要修改集群的配置值，请指定集群的 ID、要更改的参数和此参数的新值。以下示例更改名为 `my-cluster` 的集群的维护时段，并立即应用此更改。

Important

您可以升级到较新的 Memcached 引擎版本。有关执行此操作的更多信息，请参阅 [的版本管理 ElastiCache](#)。不过，您不能降级到较早的引擎版本，除非删除现有集群并重新创建它。

Important

你可以升级到较新的 Valkey 或 Redis OSS 引擎版本。如果您升级主要引擎版本，例如从 Redis OSS 5.0.6 升级到 Redis OSS 6.0，则需要选择与新引擎版本兼容的参数组系列。有关执行此操作的更多信息，请参阅 [的版本管理 ElastiCache](#)。不过，您不能降级到较早的引擎版本，除非删除现有集群并重新创建它。

添加换行符以便于阅读。

```
https://elasticache.us-west-2.amazonaws.com/  
?Action=ModifyCacheCluster  
&CacheClusterId=my-cluster  
&PreferredMaintenanceWindow=sun:23:00-mon:02:00  
&SignatureVersion=4  
&SignatureMethod=HmacSHA256  
&Timestamp=20150901T220302Z  
&X-Amz-Algorithm=&AWS;4-HMAC-SHA256  
&X-Amz-Date=20150202T220302Z  
&X-Amz-SignedHeaders=Host  
&X-Amz-Expires=20150901T220302Z  
&X-Amz-Credential=<credential>  
&X-Amz-Signature=<signature>
```

`ApplyImmediately` 参数仅适用于节点类型、引擎版本的修改，并更改集群中的节点数。如果您希望立即应用任意这些更改，请将 `ApplyImmediately` 参数设置为 `true`。如果您希望将这些更改推迟到下一维护时段，请将 `ApplyImmediately` 参数设置为 `false`。诸如更改维护时段这样的其他修改是立即应用的。

有关更多信息，请参阅 ElastiCache API参考主题[ModifyCacheCluster](#)。

向 ElastiCache 集群添加节点

向 Memcached 集群添加节点会增加您集群的分区数量。更改集群中的分区数量时，需要重新映射一些键空间，以将其映射到正确的节点。重新映射键空间会暂时增加集群上的缓存未命中次数。有关更多信息，请参阅 [配置您的 ElastiCache 客户端以实现高效的负载平衡 \(Memcached\)](#)。

要重新配置您的 Valkey 或 RedisOSS (已启用集群模式) 集群，请参阅 [在 Valkey 或 Redis 中扩展集群OSS \(已启用集群模式\)](#)

您可以使用 ElastiCache 管理控制台、AWS CLI 或 ElastiCache API 向集群添加节点。

使用 ElastiCache AWS Management Console

如果要向单节点 Valkey 或 RedisOSS (已禁用集群模式) 集群 (未启用复制) 添加节点，则需要两个步骤：首先添加复制，然后添加副本节点。

主题

- [向没有分片的 Valkey 或 Redis OSS 集群添加复制](#)
- [向 ElastiCache 集群添加节点 \(控制台\)](#)

以下过程向未启用复制功能的单节点 Valkey 或 Red OSS is 添加复制。在添加复制时，现有的节点将成为启用复制的集群中的主节点。添加复制后，您可以向该集群添加最多 5 个副本节点。

向没有分片的 Valkey 或 Redis OSS 集群添加复制

1. 登录 AWS Management Console 并打开 ElastiCache 控制台，网址为 <https://console.aws.amazon.com/elasticache/>。
2. 在导航窗格中，选择 Valkey 集群或 Redis OSS 集群。

将显示运行该引擎的集群列表。

3. 选择要将节点添加到的集群的名称，而不是集群名称左侧的框。

以下情况适用于未启用复制功能的 Redis OSS 集群：

- 它运行的是 RedisOSS，而不是集群 Redis。OSS
- 它有零个分片。

如果该集群有任何分片、已启用复制，则您可以在 [向 ElastiCache 集群添加节点 \(控制台\)](#) 处继续。

4. 选择 Add replication。
5. 在添加复制中，为该启用复制的集群输入说明。
6. 选择添加。

一旦该集群的状态恢复为 available，您就可以在下一个流程中继续，并向该集群中添加副本。

向 ElastiCache 集群添加节点（控制台）

以下步骤可用于将节点添加到集群。

1. 登录 AWS Management Console 并打开 ElastiCache 控制台，网址为 <https://console.aws.amazon.com/elasticache/>。
2. 在导航窗格中，选择在您要添加节点的集群上运行的引擎。

此时会显示运行所选引擎的集群的列表。

3. 从集群列表中，对于要向其添加节点的集群，选择其名称。

如果您的集群是 Valkey 或 RedisOSS（已启用集群模式）集群，请参阅 [在 Valkey 或 Redis 中扩展集群OSS（已启用集群模式）](#)

如果您的集群是零分片的 Valkey 或 RedisOSS（已禁用集群模式）集群，请先完成中的步骤。 [向没有分片的 Valkey 或 Redis OSS 集群添加复制](#)

4. 选择 Add node。
5. 在 Add Node (添加节点) 对话框中，填写请求的信息。
6. 选择 Apply Immediately - Yes (立即应用 - 是) 按钮立即添加此节点，或选择 No (否) 在集群的下一个维护时段添加此节点。

新添加和删除请求对待处理请求的影响

场景	待处理的操作	新建请求	结果
方案 1	删除	删除	新的删除请求（待处理或立即）将替换待处理的删除请求。 例如，如果节点 0001、0003 和 0007 处于等待删除状态，同时发出了删除节点 0002 和 0004 的新请

场景	待处理的操作	新建请求	结果
			求，则只删除节点 0002 和 0004。节点 0001、0003 和 0007 不会被删除。
方案 2	删除	创建	<p>新的创建请求（待处理或立即）将替换待处理的删除请求。</p> <p>例如，如果节点 0001、0003 和 0007 处于等待删除状态，同时发出了创建节点的新请求，则会创建一个新节点，节点 0001、0003 和 0007 不会被删除。</p>
方案三	创建	删除	<p>新的删除请求（待处理或立即）将替换待处理的创建请求。</p> <p>例如，如果存在创建两个节点的待处理请求，同时发出了删除节点 0003 的新请求，则不会创建新节点，节点 0003 会被删除。</p>
方案 4	创建	创建	<p>新创建请求将添加到待处理创建请求中。</p> <p>例如，如果存在创建两个节点的待处理请求，同时发出了创建三个节点的新请求，则新请求将添加到待处理请求中，并将创建五个节点。</p> <div style="border: 1px solid #f08080; border-radius: 10px; padding: 10px; margin-top: 10px;"> <p>⚠ Important</p> <p>如果新创建请求设置为 Apply Immediately - Yes（立即应用 – 是），则立即执行所有创建请求。如果新创建请求设置为 Apply Immediately - No（立即应用 – 否），则所有创建请求为待处理。</p> </div>

要确定哪些操作处于待处理状态，请选择 Description（描述）选项卡，然后查看显示了多少待处理的创建或删除操作。您不能同时拥有待处理的创建操作和待处理的删除操作。

7. 选择 Add 按钮。

片刻之后，新的节点应会出现在节点列表中，其状态为 `creating`。若非如此，请刷新浏览器页面。当节点的状态更改为 `available` 时，便可以使用新节点。

使用 `aws CLI` 向 ElastiCache 集群添加节点

要使用 `aws CLI` 向集群添加节点，请使用 `modify-cache-cluster` 带有以下参数的 `aws CLI` 操作：

- `--cache-cluster-id` 要将节点添加到的缓存集群的 ID。
- `--num-cache-nodes` `--num-cache-nodes` 参数指定应用修改后此集群中应有的节点的数量。要向此集群添加节点，`--num-cache-nodes` 必须大于此集群中的当前节点数。如果此值小于当前节点数，则 ElastiCache 需要参数 `cache-node-ids-to-remove` 和要移除的节点列表。有关更多信息，请参阅 [使用 `aws CLI` 向 ElastiCache 集群添加节点](#)。
- `--apply-immediately` 或 `--no-apply-immediately`，用于指定是立即添加这些节点还是在下一维护时段添加这些节点。

对于 Linux、macOS 或 Unix：

```
aws elasticache modify-cache-cluster \  
  --cache-cluster-id my-cluster \  
  --num-cache-nodes 5 \  
  --apply-immediately
```

对于 Windows：

```
aws elasticache modify-cache-cluster ^  
  --cache-cluster-id my-cluster ^  
  --num-cache-nodes 5 ^  
  --apply-immediately
```

此操作生成的输出类似于以下内容（JSON 格式）：

```
{  
  "CacheCluster": {  
    "Engine": "memcached",  
    "CacheParameterGroup": {  
      "CacheNodeIdsToReboot": [],
```

```

    "CacheParameterGroupName": "default.memcached1.4",
    "ParameterApplyStatus": "in-sync"
  },
  "CacheClusterId": "my-cluster",
  "PreferredAvailabilityZone": "us-west-2b",
  "ConfigurationEndpoint": {
    "Port": 11211,
    "Address": "rlh-mem000.7alc7bf-example.cfg.usw2.cache.amazonaws.com"
  },
  "CacheSecurityGroups": [],
  "CacheClusterCreateTime": "2016-09-21T16:28:28.973Z",
  "AutoMinorVersionUpgrade": true,
  "CacheClusterStatus": "modifying",
  "NumCacheNodes": 2,
  "ClientDownloadLandingPage": "https://console.aws.amazon.com/elasticache/
home#client-download:",
  "SecurityGroups": [
    {
      "Status": "active",
      "SecurityGroupId": "sg-dbe93fa2"
    }
  ],
  "CacheSubnetGroupName": "default",
  "EngineVersion": "1.4.24",
  "PendingModifiedValues": {
    "NumCacheNodes": 5
  },
  "PreferredMaintenanceWindow": "sat:09:00-sat:10:00",
  "CacheNodeType": "cache.m3.medium",
  "DataTiering": "disabled",
}
}

```

有关更多信息，请参阅 AWS CLI 主题 [modify-cache-cluster](#)。

使用 wit AWS CLI h ElastiCache

如果要向未启用复制功能的现有 Valkey 或 RedisOSS (已禁用集群模式) 集群添加节点，则必须先创建复制组，将现有集群指定为主集群。有关更多信息，请参阅 [使用可用的 Valkey 或 Redis OSS 缓存集群创建复制组 \(\)AWS CLI](#)。待该复制组为 available (可用) 后，您可以继续下面的流程。

要使用向集群添加节点 AWS CLI，请使用 `increase-replica-count` 带有以下参数的 AWS CLI 操作：

- `--replication-group-id` 要添加节点的复制组的 ID。
- `--new-replica-count` 指定应用修改后此复制组中应有的节点的数量。要向此集群添加节点，`--new-replica-count` 必须大于此集群中的当前节点数。
- `--apply-immediately` 或 `--no-apply-immediately`，用于指定是立即添加这些节点还是在下一维护时段添加这些节点。

对于 Linux、macOS 或 Unix：

```
aws elasticache increase-replica-count \  
  --replication-group-id my-replication-group \  
  --new-replica-count 4 \  
  --apply-immediately
```

对于 Windows：

```
aws elasticache increase-replica-count ^  
  --replication-group-id my-replication-group ^  
  --new-replica-count 4 ^  
  --apply-immediately
```

此操作生成的输出类似于以下内容（JSON格式）：

```
{  
  "ReplicationGroup": {  
    "ReplicationGroupId": "node-test",  
    "Description": "node-test",  
    "Status": "modifying",  
    "PendingModifiedValues": {},  
    "MemberClusters": [  
      "node-test-001",  
      "node-test-002",  
      "node-test-003",  
      "node-test-004",  
      "node-test-005"  
    ],  
    "NodeGroups": [  
      {  
        "NodeGroupId": "0001",  
        "Status": "modifying",  
        "PrimaryEndpoint": {  
          "Address": "node-test.zzzzzz.ng.0001.usw2.cache.amazonaws.com",
```

```
        "Port": 6379
    },
    "ReaderEndpoint": {
        "Address": "node-test.zzzzzz.ng.0001.usw2.cache.amazonaws.com",
        "Port": 6379
    },
    "NodeGroupMembers": [
        {
            "CacheClusterId": "node-test-001",
            "CacheNodeId": "0001",
            "ReadEndpoint": {
                "Address": "node-
test-001.zzzzzz.0001.usw2.cache.amazonaws.com",
                "Port": 6379
            },
            "PreferredAvailabilityZone": "us-west-2a",
            "CurrentRole": "primary"
        },
        {
            "CacheClusterId": "node-test-002",
            "CacheNodeId": "0001",
            "ReadEndpoint": {
                "Address": "node-
test-002.zzzzzz.0001.usw2.cache.amazonaws.com",
                "Port": 6379
            },
            "PreferredAvailabilityZone": "us-west-2c",
            "CurrentRole": "replica"
        },
        {
            "CacheClusterId": "node-test-003",
            "CacheNodeId": "0001",
            "ReadEndpoint": {
                "Address": "node-
test-003.zzzzzz.0001.usw2.cache.amazonaws.com",
                "Port": 6379
            },
            "PreferredAvailabilityZone": "us-west-2b",
            "CurrentRole": "replica"
        }
    ]
},
"SnapshottingClusterId": "node-test-002",
```

```
    "AutomaticFailover": "enabled",
    "MultiAZ": "enabled",
    "SnapshotRetentionLimit": 1,
    "SnapshotWindow": "07:30-08:30",
    "ClusterEnabled": false,
    "CacheNodeType": "cache.r5.large",
    "DataTiering": "disabled",
    "TransitEncryptionEnabled": false,
    "AtRestEncryptionEnabled": false,
    "ARN": "arn:aws:elasticache:us-west-2:123456789012:replicationgroup:node-test"
  }
}
```

有关更多信息，请参阅 AWS CLI 主题[increase-replica-count](#)。

使用 ElastiCache API

如果要向未启用复制功能的现有 Valkey 或 RedisOSS (已禁用集群模式) 集群添加节点，则必须先创建复制组，将现有集群指定为主集群。有关更多信息，请参阅 [向独立 Valkey 或 Redis \(已禁用集群模式 \) 集群添加副本 OSS \(\) ElastiCache API](#)。待该复制组为 available (可用) 后，您可以继续下面的流程。

向群集添加节点 (ElastiCache API)

- 使用以下参数调用该IncreaseReplicaCountAPI操作：
 - ReplicationGroupId 要将节点添加到的集群的 ID。
 - NewReplicaCount NewReplicaCount 参数指定应用修改后此集群中应有的节点的数量。要向此集群添加节点，NewReplicaCount 必须大于此集群中的当前节点数。如果此值小于当前的节点数，请将DecreaseReplicaCountAPI与要从集群中移除的节点数一起使用。
 - ApplyImmediately 指定是立即添加这些节点还是在下一维护时段添加这些节点。
 - Region指定要向其添加节点的集群的 AWS 区域。

以下示例演示向集群添加节点的调用。

Example

```
https://elasticache.us-west-2.amazonaws.com/
  ?Action=IncreaseReplicaCount
  &ApplyImmediately=true
```

```
&NumCacheNodes=4
&ReplicationGroupId=my-replication-group
&Region=us-east-2
&Version=2014-12-01
&SignatureVersion=4
&SignatureMethod=HmacSHA256
&Timestamp=20141201T220302Z
&X-Amz-Algorithm=&AWS;4-HMAC-SHA256
&X-Amz-Date=20141201T220302Z
&X-Amz-SignedHeaders=Host
&X-Amz-Expires=20141201T220302Z
&X-Amz-Credential=<credential>
&X-Amz-Signature=<signature>
```

有关更多信息，请参阅 ElastiCache API 主题 [IncreaseReplicaCount](#)。

使用 ElastiCache API

向群集添加节点 (ElastiCache API)

- 使用以下参数调用该 `ModifyCacheCluster` API 操作：
 - `CacheClusterId` 要将节点添加到的集群的 ID。
 - `NumCacheNodes` `NumCachNodes` 参数指定应用修改后此集群中应有的节点的数量。要向此集群添加节点，`NumCacheNodes` 必须大于此集群中的当前节点数。如果此值小于当前节点数，则 ElastiCache 需要参数 `CacheNodeIdsToRemove` 以及要从集群中移除的节点列表（请参阅 [与 Memcach ElastiCache API ed 一起使用](#)）。
 - `ApplyImmediately` 指定是立即添加这些节点还是在下一维护时段添加这些节点。
 - `Region` 指定要向其添加节点的集群的 AWS 区域。

以下示例演示向集群添加节点的调用。

Example

```
https://elasticache.us-west-2.amazonaws.com/
?Action=ModifyCacheCluster
&ApplyImmediately=true
&NumCacheNodes=5
&CacheClusterId=my-cluster
&Region=us-east-2
```

```
&Version=2014-12-01
&SignatureVersion=4
&SignatureMethod=HmacSHA256
&Timestamp=20141201T220302Z
&X-Amz-Algorithm=&AWS;4-HMAC-SHA256
&X-Amz-Date=20141201T220302Z
&X-Amz-SignedHeaders=Host
&X-Amz-Expires=20141201T220302Z
&X-Amz-Credential=<credential>
&X-Amz-Signature=<signature>
```

有关更多信息，请参阅 ElastiCache API 主题 [ModifyCacheCluster](#)。

从 ElastiCache 集群中移除节点

您可以使用、或，从 Valkey、Redis OSS 或 Memcached 集群中 AWS Management Console 删除节点。AWS CLI ElastiCache API

Note

每次更改您的 Memcached 集群中的节点数时，您必须至少重新映射部分键空间，以便它映射到正确的节点。有关对 Memcached 集群进行负载均衡的更多详细信息，请参阅[配置您的 ElastiCache 客户端以实现高效的负载平衡 \(Memcached\)](#)。

使用 ElastiCache AWS Management Console

从集群中移除节点 (控制台)

1. 登录 AWS Management Console 并打开 ElastiCache 控制台，网址为 <https://console.aws.amazon.com/elasticache/>。
2. 从右上角的列表中，选择要从中移除节点的集群的 AWS 区域。
3. 在导航窗格中，选择在您要删除节点的集群上运行的引擎。

此时会显示运行所选引擎的集群的列表。

4. 从集群列表中，选择要从中删除节点的集群的名称。

此时会显示集群节点的列表。

5. 选择要删除的节点的节点 ID 左侧的复选框。使用 ElastiCache 控制台，您一次只能删除一个节点，因此选择多个节点意味着您无法使用删除节点按钮。

此时将显示删除节点页面。

6. 要删除节点，请完成删除节点页面，然后选择删除节点。要保留节点，请选择取消。

Important

使用 Valkey 或 Redis 时 OSS，如果您要删除的节点会导致集群不再符合多可用区标准，请务必先清除“多可用区”复选框，然后再删除该节点。如果清除多可用区复选框，则可以选择启用自动故障转移。

新添加和删除请求对待处理请求的影响

场景	待处理的操作	新建请求	结果
方案 1	删除	删除	<p>新的删除请求 (待处理或立即) 将替换待处理的删除请求。</p> <p>例如，如果节点 0001、0003 和 0007 处于等待删除状态，同时发出了删除节点 0002 和 0004 的新请求，则只删除节点 0002 和 0004。节点 0001、0003 和 0007 不会被删除。</p>
方案 2	删除	创建	<p>新的创建请求 (待处理或立即) 将替换待处理的删除请求。</p> <p>例如，如果节点 0001、0003 和 0007 处于等待删除状态，同时发出了创建节点的新请求，则会创建一个新节点，节点 0001、0003 和 0007 不会被删除。</p>
方案三	创建	删除	<p>新的删除请求 (待处理或立即) 将替换待处理的创建请求。</p> <p>例如，如果存在创建两个节点的待处理请求，同时发出了删除节点 0003 的新请求，则不会创建新节点，节点 0003 会被删除。</p>
方案 4	创建	创建	<p>新创建请求将添加到待处理创建请求中。</p> <p>例如，如果存在创建两个节点的待处理请求，同时发出了创建三个节点的新请求，则新请求将添加到待处理请求中，并将创建五个节点。</p> <div style="border: 1px solid #f08080; border-radius: 10px; padding: 10px; margin-top: 10px;"> <p>⚠ Important</p> <p>如果新创建请求设置为 Apply Immediately - Yes (立即应用 - 是)，则立即执行所有创建请求。如果新创建请求设置为 Apply Immediately</p> </div>

场景	待处理的操作	新建请求	结果
			- No (立即应用 - 否) , 则所有创建请求为待处理。

要确定哪些操作处于待处理状态，请选择 Description (描述) 选项卡，然后查看显示了多少待处理的创建或删除操作。您不能同时拥有待处理的创建操作和待处理的删除操作。

使用 wit AWS CLI h ElastiCache

1. 确定要IDs移除的节点。有关更多信息，请参阅 [查看集 ElastiCache 群的详细信息](#)。
2. 使用带有要移除的节点列表的decrease-replica-countCLI操作，如以下示例所示。

要使用命令行界面从集群中移除节点，请结合以下参数使用命令 decrease-replica-count :

- --replication-group-id 要从其中删除节点的复制组的 ID。
- --new-replica-count --new-replica-count 参数指定应用修改后此集群中应有的节点的数量。
- --replicas-to-remove要从IDs该集群中移除的节点的列表。
- --apply-immediately 或 --no-apply-immediately 指定是立即移除这些节点还是在下一维护时段移除这些节点。
- --region指定要从中移除节点的集群 AWS 区域。

Note

您只能在调用此操作时传递 --replicas-to-remove 或者 --new-replica-count 参数。

对于 Linux、macOS 或 Unix :

```
aws elasticache decrease-replica-count \
  --replication-group-id my-replication-group \
  --new-replica-count 2 \
  --region us-east-2 \
```

```
--apply-immediately
```

对于 Windows :

```
aws elasticache decrease-replica-count ^
  --replication-group-id my-replication-group ^
  --new-replica-count 3 ^
  --region us-east-2 ^
  --apply-immediately
```

此操作生成的输出类似于以下内容 (JSON格式) :

```
{
  "ReplicationGroup": {
    "ReplicationGroupId": "node-test",
    "Description": "node-test"
  },
  "Status": "modifying",
  "PendingModifiedValues": {},
  "MemberClusters": [
    "node-test-001",
    "node-test-002",
    "node-test-003",
    "node-test-004",
    "node-test-005",
    "node-test-006"
  ],
  "NodeGroups": [
    {
      "NodeGroupId": "0001",
      "Status": "modifying",
      "PrimaryEndpoint": {
        "Address": "node-test.zzzzzz.ng.0001.usw2.cache.amazonaws.com",
        "Port": 6379
      },
      "ReaderEndpoint": {
        "Address": "node-test-ro.zzzzzz.ng.0001.usw2.cache.amazonaws.com",
        "Port": 6379
      },
      "NodeGroupMembers": [
        {
```

```
        "CacheClusterId": "node-test-001",
        "CacheNodeId": "0001",
        "ReadEndpoint": {
            "Address": "node-
test-001.zzzzzz.0001.usw2.cache.amazonaws.com",
            "Port": 6379
        },
        "PreferredAvailabilityZone": "us-west-2a",
        "CurrentRole": "primary"
    },
    {
        "CacheClusterId": "node-test-002",
        "CacheNodeId": "0001",
        "ReadEndpoint": {
            "Address": "node-
test-002.zzzzzz.0001.usw2.cache.amazonaws.com",
            "Port": 6379
        },
        "PreferredAvailabilityZone": "us-west-2c",
        "CurrentRole": "replica"
    },
    {
        "CacheClusterId": "node-test-003",
        "CacheNodeId": "0001",
        "ReadEndpoint": {
            "Address": "node-
test-003.zzzzzz.0001.usw2.cache.amazonaws.com",
            "Port": 6379
        },
        "PreferredAvailabilityZone": "us-west-2b",
        "CurrentRole": "replica"
    },
    {
        "CacheClusterId": "node-test-004",
        "CacheNodeId": "0001",
        "ReadEndpoint": {
            "Address": "node-
test-004.zzzzzz.0001.usw2.cache.amazonaws.com",
            "Port": 6379
        },
        "PreferredAvailabilityZone": "us-west-2c",
        "CurrentRole": "replica"
    },
    {
```

```

        "CacheClusterId": "node-test-005",
        "CacheNodeId": "0001",
        "ReadEndpoint": {
            "Address": "node-
test-005.zzzzzz.0001.usw2.cache.amazonaws.com",
            "Port": 6379
        },
        "PreferredAvailabilityZone": "us-west-2b",
        "CurrentRole": "replica"
    },
    {
        "CacheClusterId": "node-test-006",
        "CacheNodeId": "0001",
        "ReadEndpoint": {
            "Address": "node-
test-006.zzzzzz.0001.usw2.cache.amazonaws.com",
            "Port": 6379
        },
        "PreferredAvailabilityZone": "us-west-2b",
        "CurrentRole": "replica"
    }
]
}
],
"SnapshottingClusterId": "node-test-002",
"AutomaticFailover": "enabled",
"MultiAZ": "enabled",
"SnapshotRetentionLimit": 1,
"SnapshotWindow": "07:30-08:30",
"ClusterEnabled": false,
"CacheNodeType": "cache.r5.large",
"DataTiering": "disabled",
"TransitEncryptionEnabled": false,
"AtRestEncryptionEnabled": false,
"ARN": "arn:aws:elasticache:us-west-2:123456789012:replicationgroup:node-
test"
}
}

```

或者，您也可以调用 `decrease-replica-count`，而不必传递 `--new-replica-count` 参数，您可以传递 `--replicas-to-remove` 参数，如下所示：

对于 Linux、macOS 或 Unix :

```
aws elasticache decrease-replica-count \  
  --replication-group-id my-replication-group \  
  --replicas-to-remove node-test-003 \  
  --region us-east-2 \  
  --apply-immediately
```

对于 Windows :

```
aws elasticache decrease-replica-count ^  
  --replication-group-id my-replication-group ^  
  --replicas-to-remove node-test-003 ^  
  --region us-east-2 ^  
  --apply-immediately
```

有关更多信息，请参阅 AWS CLI 主题[decrease-replica-count](#)。

ElastiCache API与 Valkey 或 Redis 搭配使用 OSS

要使用删除节点 ElastiCache API，请使用复制组 ID 和要移除的节点列表调用 DecreaseReplicaCount API 操作，如下所示：

- ReplicationGroupId 要从其中删除节点的复制组的 ID。
- ReplicasToRemove ReplicasToRemove 参数指定应用修改后此集群中应有的节点的数量。
- ApplyImmediately 指定是立即移除这些节点还是在下一维护时段移除这些节点。
- Region 指定要从中移除节点的集群 AWS 区域。

以下示例从集群 my-cluster 中立即删除节点 0004 和 0005。

```
https://elasticache.us-west-2.amazonaws.com/  
  ?Action=DecreaseReplicaCount  
  &ReplicationGroupId=my-replication-group  
  &ApplyImmediately=true  
  &ReplicasToRemove=node-test-003  
  &Region us-east-2  
  &Version=2014-12-01  
  &SignatureVersion=4  
  &SignatureMethod=HmacSHA256  
  &Timestamp=20141201T220302Z
```

```
&X-Amz-Algorithm=&AWS;4-HMAC-SHA256
&X-Amz-Date=20141201T220302Z
&X-Amz-SignedHeaders=Host
&X-Amz-Expires=20141201T220302Z
&X-Amz-Credential=<credential>
&X-Amz-Signature=<signature>
```

有关更多信息，请参阅 ElastiCache API 主题 [DecreaseReplicaCount](#)。

与 Memcach ElastiCache API ed 一起使用

要使用删除节点 ElastiCache API，请使用缓存集群 ID 和要移除的节点列表调用 `ModifyCacheCluster` API 操作，如下所示：

- `CacheClusterId` 要从其中删除节点的缓存集群的 ID。
- `NumCacheNodes` `NumCacheNodes` 参数指定应用修改后此集群中应有的节点的数量。
- `CacheNodeIdsToRemove.member.n` 要从集群中 IDs 移除的节点列表。
 - `CacheNodeIdsToRemove.member.1=0004`
 - `CacheNodeIdsToRemove.member.1=0005`
- `ApplyImmediately` 指定是立即移除这些节点还是在下一维护时段移除这些节点。
- `Region` 指定要从中移除节点的集群 AWS 区域。

以下示例从集群 `my-cluster` 中立即删除节点 `0004` 和 `0005`。

```
https://elasticache.us-west-2.amazonaws.com/
?Action=ModifyCacheCluster
&CacheClusterId=my-cluster
&ApplyImmediately=true
&CacheNodeIdsToRemove.member.1=0004
&CacheNodeIdsToRemove.member.2=0005
&NumCacheNodes=3
&Region us-east-2
&Version=2014-12-01
&SignatureVersion=4
&SignatureMethod=HmacSHA256
&Timestamp=20141201T220302Z
&X-Amz-Algorithm=&AWS;4-HMAC-SHA256
&X-Amz-Date=20141201T220302Z
&X-Amz-SignedHeaders=Host
&X-Amz-Expires=20141201T220302Z
```

```
&X-Amz-Credential=<credential>  
&X-Amz-Signature=<signature>
```

有关更多信息，请参阅 ElastiCache API主题[ModifyCacheCluster](#)。

取消中待处理的添加或删除节点操作 ElastiCache

如果您选择不立即应用 ElastiCache 群集更改，则该操作将处于待处理状态，直到在下一个维护时段执行为止。您可以取消任意等待操作。

取消等待操作

1. 登录 AWS Management Console 并打开 ElastiCache 控制台，网址为 <https://console.aws.amazon.com/elasticache/>。
2. 从右上角的列表中，选择要取消待处理的添加或删除节点操作的 AWS 区域。
3. 在导航窗格中，选择在包含要取消的待处理操作的集群上运行的引擎。此时会显示运行所选引擎的集群的列表。
4. 在集群列表中，选择具有要取消等待的操作的集群名称，而不是集群名称左侧的框。
5. 要确定哪些操作处于待处理状态，请选择 Description (描述) 选项卡，然后查看显示了多少待处理的创建或删除操作。您不能同时拥有待处理的创建操作和待处理的删除操作。
6. 选择 Nodes (节点) 选项卡。
7. 要取消所有待处理的操作，请单击 Cancel Pending。此时会显示 Cancel Pending (取消等待) 对话框。
8. 选择 Cancel Pending 按钮确认取消所有等待操作，或选择 Cancel 保留这些操作。

删除中的集群 ElastiCache

只要 ElastiCache 集群处于可用状态，无论您是否在积极使用它，都需要为此付费。要停止产生费用，请删除此集群。

Warning

当您删除 ElastiCache 集群时，您的手动快照会被保留。您也可以在删除集群之前创建最终快照。自动缓存快照不会保留。

使用 AWS Management Console

以下过程从您的部署中删除单个集群。要删除多个集群，请对要删除的每个集群重复此过程。在开始删除一个集群的过程之前，您无需等待删除另一个集群完成。

删除集群

1. 登录 AWS Management Console 并打开 Amazon ElastiCache 控制台，网址为 <https://console.aws.amazon.com/elasticache/>。
2. 在 ElastiCache 引擎仪表板中，选择要删除的集群正在运行的引擎。

此时会显示运行该引擎的所有集群的列表。

3. 要选择要删除的集群，请从集群列表中选择该集群的名称。

Important

您一次只能从 ElastiCache 控制台删除一个集群。选择多个集群会禁用删除操作。

4. 对于操作，选择删除。
5. 在删除集群确认屏幕上，选择删除可删除集群，选择取消可保留集群。

如果选择了 Delete，集群的状态将变为正在删除。

只要您的集群不再在集群列表中列出，您就无需为该集群付费。

使用 AWS CLI 删除集 ElastiCache 群

以下代码删除 ElastiCache 缓存集群 `my-cluster`。

```
aws elasticache delete-cache-cluster --cache-cluster-id my-cluster
```

该 `delete-cache-cluster` CLI 操作仅删除一个缓存集群。要删除多个缓存群集，请对要删除的每个缓存群集调用 `delete-cache-cluster`。在删除一个缓存群集之前，您无需等待删除另一个集群的完成。

对于 Linux、macOS 或 Unix：

```
aws elasticache delete-cache-cluster \  
  --cache-cluster-id my-cluster \  
  --region us-east-2
```

对于 Windows：

```
aws elasticache delete-cache-cluster ^  
  --cache-cluster-id my-cluster ^  
  --region us-east-2
```

有关更多信息，请参阅 [AWS CLI or ElastiCache 主题 `delete-cache-cluster`](#)。

使用 ElastiCache API

以下代码删除集群 `my-cluster`。

```
https://elasticache.us-west-2.amazonaws.com/  
  ?Action=DeleteCacheCluster  
  &CacheClusterId=my-cluster  
  &Region us-east-2  
  &SignatureVersion=4  
  &SignatureMethod=HmacSHA256  
  &Timestamp=20150202T220302Z  
  &X-Amz-Algorithm=&AWS;4-HMAC-SHA256  
  &X-Amz-Date=20150202T220302Z  
  &X-Amz-SignedHeaders=Host  
  &X-Amz-Expires=20150202T220302Z  
  &X-Amz-Credential=<credential>  
  &X-Amz-Signature=<signature>
```

该 `DeleteCacheCluster` API 操作仅删除一个缓存集群。要删除多个缓存群集，请对要删除的每个缓存群集调用 `DeleteCacheCluster`。在删除一个缓存群集之前，您无需等待删除另一个集群的完成。

有关更多信息，请参阅 ElastiCache API参考主题[DeleteCacheCluster](#)。

访问您的 ElastiCache 集群或复制组

您的亚马逊 ElastiCache 实例旨在通过亚马逊EC2实例进行访问。

如果您在 Amazon Virtual Private Cloud (AmazonVPC) 中启动 ElastiCache实例，则可以从同一个亚马逊的亚马逊EC2实例访问您的实例VPC。ElastiCache 或者，通过使用VPC对等互连，您可以从另一个 Amazon EC2 的亚马逊访问您的 ElastiCache 实例。VPC

如果您在 EC2 Classic 中启动 ElastiCache 实例，则通过向与该EC2实例关联的 Amazon EC2 安全组授予访问您的缓存安全组的权限，允许该实例访问您的集群。默认情况下，仅启动了集群的账户能够访问集群。

主题

- [授予访问您的集群或复制组的权限](#)

授予访问您的集群或复制组的权限

您将集群启动到 EC2-VPC

如果您在亚马逊虚拟私有云 (AmazonVPC) 中启动 ElastiCache集群，则只能从在同一个亚马逊上运行的亚马逊EC2实例连接到您的集群VPC。在此情况下，您需要向集群授予网络进入。

Note

如果您正在使用 Local Zones，请确保已启用它。有关更多信息，请参阅[启用 Local Zones](#)。这样，您的VPC就会扩展到该本地区域，并且VPC您将把该子网视为任何其他可用区中的任何子网，以及相关的网关、路由表和其他安全组注意事项。将自动调整。

向集群授予从 Amazon VPC 安全组的网络入口权限

1. 登录 AWS Management Console 并打开 Amazon EC2 控制台，网址为 <https://console.aws.amazon.com/ec2/>。
2. 在导航窗格中的 Network & Security 下，选择 Security Groups。
3. 从安全组列表中，为您的 Amazon 选择安全组VPC。除非您创建了供 ElastiCache 使用的安全组，否则该安全组将被命名为 de fault。
4. 选择 Inbound 选项卡，然后执行以下操作：

- a. 选择 Edit (编辑)。
- b. 选择 添加规则。
- c. 在类型列中，选择自定义TCP规则。
- d. 在 Port range 框中，为您的集群节点键入端口号。此端口号必须与启动集群时指定的端口号相同。Memcached 的默认端口是 **11211** Valkey 和 Redis OSS 的默认端口是 **6379**
- e. 在源框中，选择任何具有端口范围 (0.0.0.0/0) 的任意位置，这样您在亚马逊中启动的任何 Amazon EC2 实例VPC都可以连接到您的节点。ElastiCache

 Important

将 ElastiCache 群集开放到 0.0.0.0/0 不会将群集暴露在 Internet 上，因为它没有公有 IP 地址，因此无法从外部访问。VPC但是，默认安全组可以应用于客户账户中的其他 Amazon EC2 实例，并且这些实例可能具有公有 IP 地址。如果这些实例碰巧在默认端口上运行某些内容，则该服务可能会意外暴露。因此，我们建议创建一个仅供使用的VPC安全组 ElastiCache。有关更多信息，请参阅[自定义安全组](#)。

- f. 选择保存。

当您在亚马逊上启动一个 Amazon EC2 实例时VPC，该实例将能够连接到您的 ElastiCache 集群。

从外部访问 ElastiCache 资源 AWS

Amazon ElastiCache 是一项提供基于云的内存键值存储的 AWS 服务。该服务旨在仅从内部访问 AWS。但是，如果 ElastiCache 集群托管在内VPC，则可以使用网络地址转换 (NAT) 实例来提供外部访问权限。

要求

要从外部访问您的 ElastiCache 资源，必须满足以下要求 AWS：

- 集群必须位于VPC并可通过网络地址转换 (NAT) 实例进行访问。此要求不存在例外情况。
- NAT实例必须在与集群VPC相同的环境中启动。
- NAT实例必须在与集群分开的公有子网中启动。
- 弹性 IP 地址 (EIP) 必须与NAT实例关联。iptables 的端口转发功能用于将NAT实例上的端口转发到内的缓存节点端口。VPC

注意事项

从外部访问您的 ElastiCache 资源时，应记住以下注意事项 ElastiCache。

- 客户端连接到NAT实例的EIP和缓存端口。NAT实例上的端口转发将流量转发到相应的缓存集群节点。
- 如果添加或替换集群节点，则需要更新 iptables 规则以反映此更改。

限制

此方法应仅应用于测试和开发用途。由于以下限制，不建议将其用于生产用途：

- 该NAT实例充当客户端和多个集群之间的代理。添加代理会影响到缓存群集的性能。影响会随着您通过NAT实例访问的缓存集群的数量而增加。
- 从客户端到NAT实例的流量未加密。因此，您应避免通过NAT实例发送敏感数据。
- 该NAT实例增加了维护另一个实例的开销。
- 该NAT实例充当单点故障。有关如何在NAT上设置高可用性的信息VPC，请参阅 [Amazon VPC NAT 实例的高可用性：示例](#)。

如何从外部访问 ElastiCache 资源 AWS

以下过程演示如何使用NAT实例连接到您的 ElastiCache 资源。

这些步骤假定以下各项：

- `iptables -t nat -A PREROUTING -i eth0 -p tcp --dport 6380 -j DNAT --to 10.0.1.231:6379`
- `iptables -t nat -A PREROUTING -i eth0 -p tcp --dport 6381 -j DNAT --to 10.0.1.232:6379`

接下来你需要NAT朝相反的方向前进：

```
iptables -t nat -A POSTROUTING -o eth0 -j SNAT --to-source 10.0.0.55
```

您还需要启用 IP 转发，该功能默认情况下处于禁用状态：

```
sudo sed -i 's/net.ipv4.ip_forward=0/net.ipv4.ip_forward=1/g' /etc/sysctl.conf sudo sysctl --system
```

- 您可以使用以下项访问 Memcached 集群：
 - IP 地址 – 10.0.1.230
 - 默认 Memcached 端口 – 11211
 - 安全组：`*10\0\0\0\55*`
- 你正在通过以下方式访问 Valkey 或 Redis OSS 集群：
 - IP 地址 – 10.0.1.230
 - 默认端口 — 6379
 - 安全组 – sg-bd56b7da
 - AWS 实例 IP 地址 — sg-bd 56b7da
- 您的可信客户端使用 IP 地址 198.51.100.27。
- 您的NAT实例的弹性 IP 地址为 203.0.113.73。
- 您的NAT实例具有安全组 sg-c e56b7a9。

使用NAT实例连接到您的 ElastiCache 资源

1. 在与您的缓存集群VPC相同但在公有子网中创建NAT实例。

默认情况下，VPC向导将启动 `cache.m1.sm all` 节点类型。您应该根据需求选择节点大小。您必须使用EC2NATAMI才能 ElastiCache 从外部访问 AWS。

有关创建NAT实例的信息，请参阅 AWS VPC用户指南中的[NAT实例](#)。

2. 为缓存集群和NAT实例创建安全组规则。

NAT实例安全组和集群实例应具有以下规则：

• 两个入站规则

- 对于 Memcached，第一条规则是允许从受信任的客户端TCP连接到从NAT实例转发的每个缓存端口（11211-11213）。
- 对于 Valkey 和 RedisOSS，第一条规则是允许从受信任的客户端TCP连接到从NAT实例转发的每个缓存端口（6379-6381）。
- 第二条规则是允许SSH访问受信任的客户端。

NAT实例安全组-带有 Memcached 的入站规则

类型	协议	端口范围	来源
自定义TCP规则	TCP	11211-11213	198.51.100.27/32
SSH	TCP	22	198.51.100.27/32

NAT实例安全组-带有 Valkey 或 Redis 的入站规则 OSS

类型	协议	端口范围	来源
自定义TCP规则	TCP	6379-6380	198.51.100.27/32
SSH	TCP	22	203.0.113.73/32

- 在 Memcached 中，这是一条允许TCP连接到缓存端口（11211）的出站规则。

NAT实例安全组-出站规则

类型	协议	端口范围	目标位置
自定义TCP规则	TCP	11211	sg-ce56b7a9 (集群实例安全组)

- 对于 Valkey 或 RedisOSS，这是一条允许TCP连接到缓存端口（6379）的出站规则。

NAT实例安全组-出站规则

类型	协议	端口范围	目标位置
自定义TCP规则	TCP	6379	sg-ce56b7a9 (集群实例安全组)

- 使用 Memcached，这是集群安全组的入站规则，允许从NAT实例TCP连接到缓存端口 (11211)。

集群实例安全组 – 入站规则

类型	协议	端口范围	来源
自定义TCP规则	TCP	11211	sg-bd56b7da (安全组) NAT

- 使用 Valkey 或 RedisOSS，这是集群安全组的入站规则，允许从NAT实例TCP连接到缓存端口 (6379)。

集群实例安全组 – 入站规则

类型	协议	端口范围	来源
自定义TCP规则	TCP	6379	sg-bd56b7da (集群安全组)

3. 验证规则。

- 确认受信任的客户端SSH能够访问该NAT实例。
- 确认受信任的客户端能够从NAT实例连接到集群。

4. 内存缓存

向NAT实例添加 iptables 规则。

必须将集群中每个节点的 iptables 规则添加到NAT表中，才能将缓存端口从NAT实例转发到群集节点。示例如下所示：

```
iptables -t nat -A PREROUTING -i eth0 -p tcp --dport 11211 -j DNAT --to 10.0.1.230:11211
```

集群中每个节点的端口号必须唯一。例如，如果处理使用端口 11211 - 11213 的三个节点的 Memcached 集群，则规则将如下所示：

```
iptables -t nat -A PREROUTING -i eth0 -p tcp --dport 11211 -j DNAT --to
10.0.1.230:11211
iptables -t nat -A PREROUTING -i eth0 -p tcp --dport 11212 -j DNAT --to
10.0.1.231:11211
iptables -t nat -A PREROUTING -i eth0 -p tcp --dport 11213 -j DNAT --to
10.0.1.232:11211
```

确认可信客户端能够连接到集群。

受信任的客户端应连接到与NAT实例EIP关联的，以及与相应群集节点相对应的集群端口。例如，的连接字符串PHP可能如下所示：

```
$memcached->connect( '203.0.113.73', 11211 );
$memcached->connect( '203.0.113.73', 11212 );
$memcached->connect( '203.0.113.73', 11213 );
```

也可以使用 telnet 客户端来验证连接。例如：

```
telnet 203.0.113.73 11211
telnet 203.0.113.73 11212
telnet 203.0.113.73 11213
```

Valkey 或 Redis OSS

向NAT实例添加 iptables 规则。

必须将集群中每个节点的 iptables 规则添加到NAT表中，才能将缓存端口从NAT实例转发到群集节点。示例如下所示：

```
iptables -t nat -A PREROUTING -i eth0 -p tcp --dport 6379 -j DNAT --to
10.0.1.230:6379
```

集群中每个节点的端口号必须唯一。例如，如果使用端口 6379-6381 使用三节点 Redis OSS 集群，则规则将如下所示：

```
iptables -t nat -A PREROUTING -i eth0 -p tcp --dport 6379 -j DNAT --to
10.0.1.230:6379
iptables -t nat -A PREROUTING -i eth0 -p tcp --dport 6380 -j DNAT --to
10.0.1.231:6379
iptables -t nat -A PREROUTING -i eth0 -p tcp --dport 6381 -j DNAT --to
10.0.1.232:6379
```

确认可信客户端能够连接到集群。

受信任的客户端应连接到与NAT实例EIP关联的，以及与相应群集节点相对应的集群端口。例如，的连接字符串PHP可能如下所示：

```
redis->connect( '203.0.113.73', 6379 );
redis->connect( '203.0.113.73', 6380 );
redis->connect( '203.0.113.73', 6381 );
```

也可以使用 telnet 客户端来验证连接。例如：

```
telnet 203.0.113.73 6379
telnet 203.0.113.73 6380
telnet 203.0.113.73 6381
```

5. 保存 iptables 配置。

在您测试和验证规则之后保存规则。如果您使用基于 Redhat 的 Linux 分发（例如 Amazon Linux），请运行以下命令：

```
service iptables save
```

相关主题

下列主题可能会有用处。

- [访问亚马逊 ElastiCache 缓存的访问模式 VPC](#)
- [从客户数据中心运行的应用程序访问 ElastiCache 缓存](#)
- [NAT实例](#)
- [配置 ElastiCache 客户端](#)
- [Amazon VPC NAT 实例的高可用性：示例](#)

在中查找连接端点 ElastiCache

您的应用程序使用终端节点连接到您的 ElastiCache 集群。端点是节点或集群的唯一的地址。

哪些端点可以与 Valkey 或 Redis 配合使用 OSS

- 独立节点，使用节点的终端节点进行读取和写入操作。
- Valkery、Valkey 或 RedisOSS (已禁用集群模式) 集群，所有写入操作都使用主终端节点。使用读取器端点 将在所有只读副本之间均匀地分配指向端点的传入连接。使用单个节点终端节点进行读取操作 (在 API /中，CLI这些终端节点被称为读取端点) 。
- Valkey 或 RedisOSS (已启用集群模式) 集群使用集群的配置终端节点执行所有支持启用集群模式的命令的操作。你必须使用支持 Valkey Cluster 或 Redis 集OSS群 (Redis 3.2) 的客户端。OSS您仍然可以从单个节点端点读取 (在 API /中，CLI这些端点被称为读取端点) 。

以下部分将引导您发现正在运行的引擎所需的端点。

哪些端点可以用于 Memcached

对于使用 Memcached 的 ElastiCache 无服务器缓存，只需从控制台获取集群终端节点DNS和端口即可。

从中 AWS CLI，使用describe-serverless-caches命令获取端点信息。

Linux

```
aws elasticache describe-serverless-caches --serverless-cache-name CacheName
```

Windows

```
aws elasticache describe-serverless-caches --serverless-cache-name CacheName
```

上述操作的输出应如下所示 (JSON格式) :

```
{
```

```
"ServerlessCaches": [
  {
    "ServerlessCacheName": "serverless-memcached",
    "Description": "test",
    "CreateTime": 1697659642.136,
    "Status": "available",
    "Engine": "memcached",
    "MajorEngineVersion": "1.6",
    "FullEngineVersion": "21",
    "SecurityGroupIds": [
      "sg-083eda453e1e51310"
    ],
    "Endpoint": {
      "Address": "serverless-memcached-01.amazonaws.com",
      "Port": 11211
    },
    "ARN": "<the ARN>",
    "SubnetIds": [
      "subnet-0cf759df15bd4dc65",
      "subnet-09e1307e8f1560d17"
    ],
    "SnapshotRetentionLimit": 0,
    "DailySnapshotTime": "03:00"
  }
]
```

对基于 Memcached 集群的实例，如果您使用自动发现，则可以使用集群的配置端点来配置您的 Memcached 客户端。这意味着您必须使用支持 Automatic Discovery 的客户端。

如果您不使用 Automatic Discovery，则必须对客户端进行配置，以便针对读取和写入使用不同的节点端点。此外，在添加或删除节点时，您还必须跟踪它们的情况。

查找 Valkey 或 RedisOSS (已禁用集群模式) 集群的终端节点 (控制台)

如果 Valkery、Valkey 或 RedisOSS (已禁用集群模式) 集群只有一个节点，则使用该节点的终端节点进行读取和写入。如果 Valkery、Valkey 或 RedisOSS (已禁用集群模式) 集群有多个节点，则有三种类型的终端节点：主终端节点、读取器终端节点和节点终端节点。

主终端节点是一个始终解析为集群中主节点的DNS名称。主端点不受集群更改的影响，如将只读副本提升为主角色。对于写入活动，我们建议您的应用程序连接到主端点。

读取器终端节点将在 ElastiCache (RedisOSS) 集群中的所有只读副本之间均匀分配到该终端节点的传入连接。应用程序何时创建连接或应用程序如何 (重复) 使用连接等附加因素将决定流量分配。读取器端点会在添加或删除副本时实时跟踪集群更改。您可以将 ElastiCache (RedisOSS) 集群的多个只读副本放在不同的 AWS 可用区 (AZ) 中，以确保读取器终端节点的高可用性。

Note

读取器端点不是负载均衡器。该DNS记录将以循环方式解析为其中一个副本节点的 IP 地址。

对于读取活动，应用程序还可以连接到集群中的任何节点。与主端点不同，节点端点会解析为特定端点。如果您在您的集群中进行更改 (例如添加或删除副本)，则必须在您的应用程序中更新节点端点。

查找 Valkery、Valkey 或 RedisOSS (已禁用集群模式) 集群的终端节点

1. 登录 AWS Management Console 并打开 ElastiCache 控制台，网址为 <https://console.aws.amazon.com/elasticache/>。
2. 在导航窗格中，选择 Valkey 集群或 Redis OSS 集群。

集群屏幕将出现，其中列出了 Valkery、Valkey 或 RedisOSS (已禁用集群模式) 以及 Valkey 或 RedisOSS (已启用集群模式) 集群。

3. 要查找集群的主端点和/或读取器端点，请选中集群的名称 (而不是其左侧的按钮)。

▼ Cluster details			
Cluster name	Description	Node type cache.r6g.large	Status Available
Engine Redis OSS	Engine version 6.0.5	Global datastore -	Global datastore role -
Update status Update available	Cluster mode Off	Shards 1	Number of nodes 3
Data tiering Disabled	Multi-AZ Enabled	Auto-failover Enabled	Encryption in transit Disabled
Encryption at rest Disabled	Parameter group default.redis6.x	Outpost ARN -	Configuration endpoint -
Primary endpoint [copy icon] [redacted]-encrypted.llru6f.ng.0001.use1.cache.amazonaws.com:6379	Reader endpoint [copy icon] [redacted]-encrypted-ro.llru6f.ng.0001.use1.cache.amazonaws.com:6379	ARN [redacted]	

Valkery、Valkey 或 RedisOSS (已禁用集群模式) 集群的主终端节点和读取器终端节点

如果该集群只有一个节点，则没有主端点，您可以继续下一步。

- 如果 Valkery、Valkey 或 RedisOSS (已禁用集群模式) 集群具有副本节点，则可以通过选择集群的名称然后选择节点选项卡来找到集群的副本节点终端节点。

此时会显示节点屏幕，其中列出了集群中的每个节点 (主节点和副本节点) 及其端点。

<input type="checkbox"/>	Node Name	Status	Current Role	Port	Endpoint
<input type="checkbox"/>	test-no-001	available	primary	6379	[redacted]amazonaws.com
<input type="checkbox"/>	test-no-002	available	replica	6379	[redacted]amazonaws.com
<input type="checkbox"/>	test-no-003	available	replica	6379	[redacted]amazonaws.com

Valkery、Valkey 或 RedisOSS (已禁用集群模式) 集群的节点终端节点

- 将端点复制到剪贴板：
 - 逐一找到要复制的端点。
 - 直接选择端点前面的复制图标。

端点现已复制到剪贴板。有关使用端点连接到节点的信息，请参阅 [连接到 Memcached 节点](#)。

Valkery、Valkey 或 RedisOSS (已禁用集群模式) 主终端节点如下所示。根据是否已启用传输中加密而有所不同。

未启用传输中加密

```
clusterName.xxxxxx.nodeId.regionAndAz.cache.amazonaws.com:port
```

```
redis-01.7abc2d.0001.usw2.cache.amazonaws.com:6379
```

已启用传输中加密

```
master.clusterName.xxxxxx.regionAndAz.cache.amazonaws.com:port
```

```
master.ncit.ameaqx.use1.cache.amazonaws.com:6379
```

查找 Valkey 或 RedisOSS (已启用集群模式) 集群的终端节点 (控制台)

Valkey 或 RedisOSS (已启用集群模式) 集群只有一个配置终端节点。通过连接到配置端点，您的应用程序可以查找集群中每个分片的主端点和读取端点。

查找 Valkey 或 RedisOSS (已启用集群模式) 集群的终端节点

1. 登录 AWS Management Console 并打开 ElastiCache 控制台，网址为 <https://console.aws.amazon.com/elasticache/>。

2. 在导航窗格中，选择 Valkey 集群或 Redis OSS 集群。

集群屏幕随即出现，其中显示集群的列表。选择您想要连接到的集群。

3. 要查找集群的配置端点，请选择集群的名称 (不是单选按钮)。

4. Cluster details (集群详细信息) 下将显示 Configuration endpoint (配置端点)。要复制它，请选择位于端点左侧的 copy (复制) 图标。

查找集群的终端节点 (控制台) (Memcached)

所有 Memcached 端点都是读写端点。要连接到 Memcached 集群中的节点，您的应用程序可以使用每个节点的端点或将集群的配置端点与 Automatic Discovery 结合使用。要使用 Automatic Discovery，您必须使用支持 Automatic Discovery 的客户端。

在使用 Automatic Discovery 时，您的客户端应用程序将使用配置端点连接到 Memcached 集群。当您通过添加或移除节点来扩展集群，应用程序将自动“获知”集群中的所有节点并能够连接到其中任一

节点。如果没有 Automatic Discovery，应用程序将必须执行此操作，否则，您在每次添加或移除节点时，必须手动更新应用程序中的端点。

要复制端点，请直接选择端点地址前面的复制图标。有关使用端点连接到节点的信息，请参阅 [连接到 Memcached 节点](#)。

配置端点和节点端点看上非常相似。不同之处以粗体 形式突出显示。

```
myclustername.xxxxxx.cfg.usw2.cache.amazonaws.com:port # configuration endpoint  
contains "cfg"  
myclustername.xxxxxx.0001.usw2.cache.amazonaws.com:port # node endpoint for node 0001
```

Important

如果您选择为 Memcached 配置终端节点创建，则为了让自动发现客户端识别CNAME为配置端点，则必须包含 .cfg. 在CNAME。CNAME

查找端点 (AWS CLI)

对于 Memcached ，您可以使用 f AWS CLI or Amazon ElastiCache 来发现节点和集群的终端节点。

对于 Redis ，您可以使用 fo AWS CLI r Amazon ElastiCache 来发现节点、集群和复制组的终端节点。

主题

- [查找节点和集群的端点 \(AWS CLI \)](#)
- [查找 Valkey 或 Redis OSS 复制组的终端节点 \(\)AWS CLI](#)

查找节点和集群的端点 (AWS CLI)

您可以使用 describe-cache-clusters 命令 AWS CLI 来发现集群及其节点的终端节点。对于 Valkey 或 Redis OSS 集群，该命令将返回集群终端节点。对于 Memcached 集群，此命令将返回配置端点。如果包含可选参数 --show-cache-node-info ，则此命令还将返回集群中的单个节点的端点。

Example

以下命令会检索 Memcached 集群 mycluster 的配置端点 (ConfigurationEndpoint) 和单个节点端点 (Endpoint) 。

对于 Linux、macOS 或 Unix :

```
aws elasticache describe-cache-clusters \  
  --cache-cluster-id mycluster \  
  --show-cache-node-info
```

对于 Windows :

```
aws elasticache describe-cache-clusters ^  
  --cache-cluster-id mycluster ^  
  --show-cache-node-info
```

上述操作的输出应如下所示 (JSON格式) 。

```
{  
  "CacheClusters": [  
    {  
      "Engine": "memcached",  
      "CacheNodes": [  

```

```
{
  "CacheNodeId": "0001",
  "Endpoint": {
    "Port": 11211,
    "Address": "mycluster.amazonaws.com"
  },
  "CacheNodeStatus": "available",
  "ParameterGroupStatus": "in-sync",
  "CacheNodeCreateTime": "2016-09-22T21:30:29.967Z",
  "CustomerAvailabilityZone": "us-west-2b"
},
{
  "CacheNodeId": "0002",
  "Endpoint": {
    "Port": 11211,
    "Address": "mycluster.amazonaws.com"
  },
  "CacheNodeStatus": "available",
  "ParameterGroupStatus": "in-sync",
  "CacheNodeCreateTime": "2016-09-22T21:30:29.967Z",
  "CustomerAvailabilityZone": "us-west-2b"
},
{
  "CacheNodeId": "0003",
  "Endpoint": {
    "Port": 11211,
    "Address": "mycluster.amazonaws.com"
  },
  "CacheNodeStatus": "available",
  "ParameterGroupStatus": "in-sync",
  "CacheNodeCreateTime": "2016-09-22T21:30:29.967Z",
  "CustomerAvailabilityZone": "us-west-2b"
}
],
"CacheParameterGroup": {
  "CacheNodeIdsToReboot": [],
  "CacheParameterGroupName": "default.memcached1.4",
  "ParameterApplyStatus": "in-sync"
},
"CacheClusterId": "mycluster",
"PreferredAvailabilityZone": "us-west-2b",
"ConfigurationEndpoint": {
  "Port": 11211,
  "Address": "mycluster.amazonaws.com"
}
```

```

    },
    "CacheSecurityGroups": [],
    "CacheClusterCreateTime": "2016-09-22T21:30:29.967Z",
    "AutoMinorVersionUpgrade": true,
    "CacheClusterStatus": "available",
    "NumCacheNodes": 3,
    "ClientDownloadLandingPage": "https://console.aws.amazon.com/elasticache/
home#client-download:",
    "CacheSubnetGroupName": "default",
    "EngineVersion": "1.4.24",
    "PendingModifiedValues": {},
    "PreferredMaintenanceWindow": "mon:09:00-mon:10:00",
    "CacheNodeType": "cache.m4.large",
    "DataTiering": "disabled"
  }
]
}

```

⚠ Important

如果您选择为 Memcached 配置终端节点创建，则为了使自动发现客户端能够将它识别 CNAME 为配置端点，则必须包含 `.cfg` 在 CNAME。CNAME 例如，`php.ini` 文件中的 `session.save_path` 参数的 `mycluster.cfg.local`。

Example

对于 Valkey 和 RedisOSS，以下命令检索单节点集群 `mycluster` 的集群信息。

⚠ Important

该参数 `--cache-cluster-id` 可以与单节点 Valkey 或 RedisOSS（已禁用集群模式）集群 ID 或复制组中的特定节点 ID 一起使用。复制组 `--cache-cluster-id` 的值是一个 4 位数的值，`0001` 例如。如果 `--cache-cluster-id` 是复制组中群集（节点）的 ID，`replication-group-id` 则会包含在输出中。

对于 Linux、macOS 或 Unix：

```

aws elasticache describe-cache-clusters \
  --cache-cluster-id redis-cluster \

```

```
--show-cache-node-info
```

对于 Windows :

```
aws elasticache describe-cache-clusters ^  
  --cache-cluster-id redis-cluster ^  
  --show-cache-node-info
```

上述操作的输出应如下所示 (JSON格式) 。

```
{  
  "CacheClusters": [  
    {  
      "CacheClusterStatus": "available",  
      "SecurityGroups": [  
        {  
          "SecurityGroupId": "sg-77186e0d",  
          "Status": "active"  
        }  
      ],  
      "CacheNodes": [  
        {  
          "CustomerAvailabilityZone": "us-east-1b",  
          "CacheNodeCreateTime": "2018-04-25T18:19:28.241Z",  
          "CacheNodeStatus": "available",  
          "CacheNodeId": "0001",  
          "Endpoint": {  
            "Address": "redis-cluster.amazonaws.com",  
            "Port": 6379  
          },  
          "ParameterGroupStatus": "in-sync"  
        }  
      ],  
      "AtRestEncryptionEnabled": false,  
      "CacheClusterId": "redis-cluster",  
      "TransitEncryptionEnabled": false,  
      "CacheParameterGroup": {  
        "ParameterApplyStatus": "in-sync",  
        "CacheNodeIdsToReboot": [],  
        "CacheParameterGroupName": "default.redis3.2"  
      },  
      "NumCacheNodes": 1,  
      "PreferredAvailabilityZone": "us-east-1b",
```

```

        "AutoMinorVersionUpgrade": true,
        "Engine": "redis",
        "AuthTokenEnabled": false,
        "PendingModifiedValues": {},
        "PreferredMaintenanceWindow": "tue:08:30-tue:09:30",
        "CacheSecurityGroups": [],
        "CacheSubnetGroupName": "default",
        "CacheNodeType": "cache.t2.small",
        "DataTiering": "disabled"
        "EngineVersion": "3.2.10",
        "ClientDownloadLandingPage": "https://console.aws.amazon.com/elasticache/
home#client-download:",
        "CacheClusterCreateTime": "2018-04-25T18:19:28.241Z"
    }
]
}

```

有关更多信息，请参阅主题[describe-cache-clusters](#)。

查找 Valkey 或 Redis OSS 复制组的终端节点 (AWS CLI)

您可以使用 `describe-replication-groups` 命令 AWS CLI 来发现复制组及其集群的终端节点。此命令将返回复制组的主端点、复制组中所有集群（节点）及其端点的列表以及读取器端点。

以下操作检索复制组 `myreplgroup` 的主端点和读取器端点。将主端点用于所有写入操作。

```
aws elasticache describe-replication-groups \
  --replication-group-id myreplgroup
```

对于 Windows：

```
aws elasticache describe-replication-groups ^
  --replication-group-id myreplgroup
```

此操作的输出应如下所示（JSON 格式）。

```

{
  "ReplicationGroups": [
    {
      "Status": "available",
      "Description": "test",
      "NodeGroups": [
        {

```

```
    "Status": "available",
    "NodeGroupMembers": [
      {
        "CurrentRole": "primary",
        "PreferredAvailabilityZone": "us-west-2a",
        "CacheNodeId": "0001",
        "ReadEndpoint": {
          "Port": 6379,
          "Address": "myreplgroup-001.amazonaws.com"
        },
        "CacheClusterId": "myreplgroup-001"
      },
      {
        "CurrentRole": "replica",
        "PreferredAvailabilityZone": "us-west-2b",
        "CacheNodeId": "0001",
        "ReadEndpoint": {
          "Port": 6379,
          "Address": "myreplgroup-002.amazonaws.com"
        },
        "CacheClusterId": "myreplgroup-002"
      },
      {
        "CurrentRole": "replica",
        "PreferredAvailabilityZone": "us-west-2c",
        "CacheNodeId": "0001",
        "ReadEndpoint": {
          "Port": 6379,
          "Address": "myreplgroup-003.amazonaws.com"
        },
        "CacheClusterId": "myreplgroup-003"
      }
    ],
    "NodeGroupId": "0001",
    "PrimaryEndpoint": {
      "Port": 6379,
      "Address": "myreplgroup.amazonaws.com"
    },
    "ReaderEndpoint": {
      "Port": 6379,
      "Address": "myreplgroup-ro.amazonaws.com"
    }
  }
],
```



```
    "ReplicationGroupId": "myreplgroup",
    "AutomaticFailover": "enabled",
    "SnapshottingClusterId": "myreplgroup-002",
    "MemberClusters": [
      "myreplgroup-001",
      "myreplgroup-002",
      "myreplgroup-003"
    ],
    "PendingModifiedValues": {}
  }
]
```

有关更多信息，请参阅《AWS CLI 命令参考》[describe-replication-groups](#)中的。

查找端点 (ElastiCache API)

对于 Memcached，您可以使用 Amazon ElastiCache API 来发现节点和集群的终端节点。

对于 Redis，您可以使用 Amazon ElastiCache API 来发现节点、集群和复制组的终端节点。

主题

- [查找节点和集群的终端节点 \(ElastiCache API\)](#)
- [查找 Valkey 或 Redis OSS 复制组的终端节点 \(\) ElastiCache API](#)

查找节点和集群的终端节点 (ElastiCache API)

您可以使用通过 DescribeCacheClusters 操作 ElastiCache API 来发现集群及其节点的终端节点。对于 Valkey 或 Redis OSS 集群，该命令将返回集群终端节点。对于 Memcached 集群，此命令将返回配置端点。如果包含可选参数 ShowCacheNodeInfo，则此操作还将返回集群中的各个节点的端点。

Example

对于 Memcached，以下命令检索 Memcached 集群 mycluster 的配置终端节点 (*ConfigurationEndpointEndpoint*) 和单个节点终端节点 ()。

```
https://elasticache.us-west-2.amazonaws.com/  
  ?Action=DescribeCacheClusters  
  &CacheClusterId=mycluster  
  &ShowCacheNodeInfo=true  
  &SignatureVersion=4  
  &SignatureMethod=HmacSHA256  
  &Timestamp=20150202T192317Z  
  &Version=2015-02-02  
  &X-Amz-Credential=<credential>
```

Important

如果您选择为 Memcached 配置终端节点创建，则为了使自动发现客户端能够将它识别 CNAME 为配置端点，则必须包含 .cfg. 在 CNAME。CNAME 例如，php.ini 文件中的 session.save_path 参数的 mycluster.cfg.local。

查找 Valkey 或 Redis OSS 复制组的终端节点 () ElastiCache API

您可以使用通过 DescribeReplicationGroups 操作 ElastiCache API 来发现复制组及其集群的终端节点。此操作将返回复制组的主端点、复制组中所有集群及其端点的列表以及读取器端点。

以下操作检索复制组 myreplgroup 的主终端节点 (PrimaryEndpoint)、读取器终端节点 (ReaderEndpoint) 和单个节点终端节点 (ReadEndpoint)。将主端点用于所有写入操作。

```
https://elasticache.us-west-2.amazonaws.com/  
?Action=DescribeReplicationGroups  
&ReplicationGroupId=myreplgroup  
&SignatureVersion=4  
&SignatureMethod=HmacSHA256  
&Timestamp=20150202T192317Z  
&Version=2015-02-02  
&X-Amz-Credential=<credential>
```

有关更多信息，请参阅 [DescribeReplicationGroups](#)。

在中处理分片 ElastiCache

分片 (API/CLI: 节点组) 是一到六个 ElastiCache 的集合，其中包含 Valkey 或 Redis OSS 节点。一个 Valkey 或 RedisOSS (已禁用集群模式) 集群的分片永远不会超过一个。使用分片，您可以将大型数据库分成更小、更快、更易于管理的部分，称为数据分片。这可以通过将操作分配到多个单独的部分来提高数据库效率。使用分片可以带来许多好处，包括提高性能、可扩展性和成本效益。

您可以创建具有更多分片和更少副本的集群，每个集群最多可包含 90 个节点。此集群配置的范围可以从 90 个分片和 0 个副本到 15 个分片和 5 个副本，这是允许的最大副本数。集群的数据分配到该集群的各个分片上。如果分片包含多个节点，则该分片实现了一个节点作为读取/写入主节点且其他节点为只读副本节点的复制。

如果引擎版本为 Valkey 7.2 或 Redis OSS 5.0.6 或更高，则每个集群的节点或分片限制可以增加到最多 500 个。例如，您可以选择配置一个 500 节点的集群，范围介于 83 个分片 (一个主分片和 5 个副本分片) 和 500 个分片 (一个主分片，无副本分片) 之间。确保可提供足够的 IP 地址来满足增长需求。常见的缺陷包括子网组中的子网CIDR范围太小，或者子网被其他集群共享并大量使用。有关更多信息，请参阅 [创建子网组](#)。

对于低于 5.0.6 的版本，每个集群的限制为 250。

若要请求提高限制，请参阅 [AWS Service Limits](#) 并选择限制类型 Nodes per cluster per instance type (每个实例类型的每个集群的节点数)。

使用 ElastiCache 控制台创建 Valkey 或 RedisOSS (已启用集群模式) 集群时，需要指定集群中的分片数和分片中的节点数。有关更多信息，请参阅 [创建 Valkey 或 RedisOSS \(已启用集群模式 \) 集群 \(控制台 \)](#)。如果您使用 ElastiCache API 或 AWS CLI 创建集群 (在 API / 中称为复制组 CLI)，则可以独立配置分片 (API/CLI: 节点组) 中的节点数。有关更多信息，请参阅下列内容：

- API: [CreateReplicationGroup](#)
- CLI: [create-replication-group](#)

分片中每个节点的计算、存储和内存规格均相同。ElastiCache API 允许您控制分片范围的属性，例如节点数量、安全设置和系统维护时段。

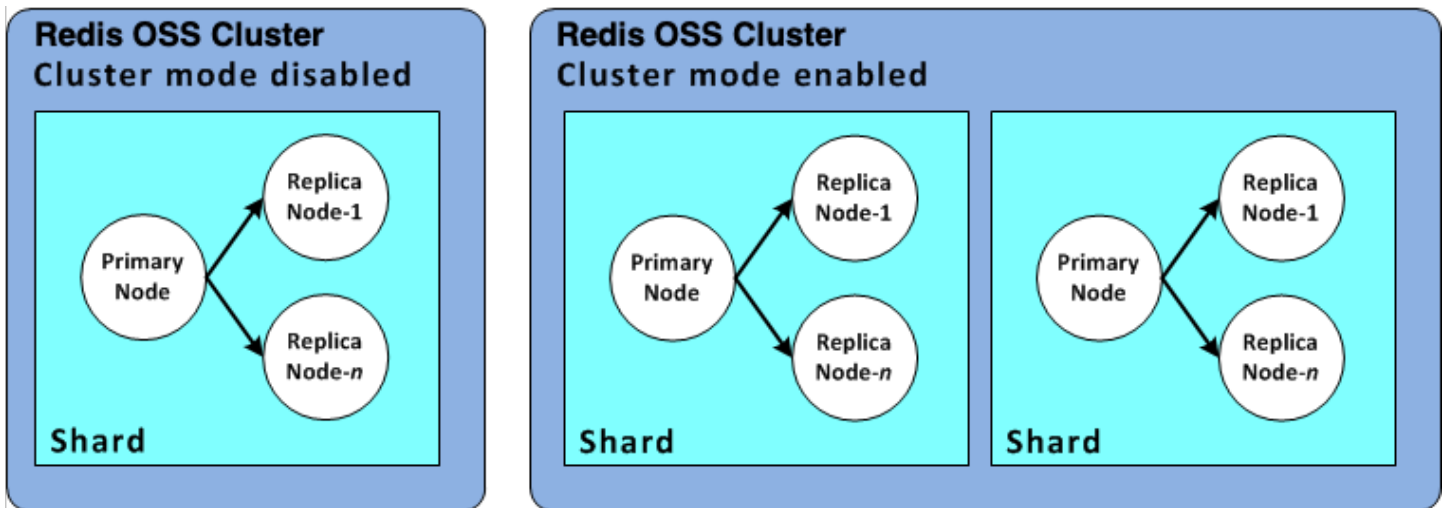

Valkey 或 Redis OSS 分片配置

有关更多信息，请参阅 [Valkey 或 Redis 的离线重新分片OSS \(已启用集群模式 \)](#) 和 [Valkey 或 Redis 的在线重新分片OSS \(已启用集群模式 \)](#)。

查找分区的 ID

您可以使用、AWS CLI 或来查找分片 AWS Management Console 的 ID。ElastiCache API

使用 AWS Management Console

主题

- [适用于 Valkey 或 RedisOSS \(已禁用集群模式 \)](#)
- [适用于 Valkey 或 RedisOSS \(已启用集群模式 \)](#)

适用于 Valkey 或 RedisOSS (已禁用集群模式)

Valkey 或 RedisOSS (已禁用集群模式) 复制组分片始终IDs为。0001

适用于 Valkey 或 RedisOSS (已启用集群模式)

以下过程使用查找 Valkey 或 RedisOSS (已启用集群模式) 的复制组的分片 ID。AWS Management Console

在 Valkey 或 RedisOSS (已启用集群模式) 复制组中查找分片 ID

1. 登录 AWS Management Console 并打开 ElastiCache 控制台，网址为 <https://console.aws.amazon.com/elasticache/>。
2. 在导航窗格上，选择 Valkey 或 Redis OSS，然后选择要为其查找分片的 Valkey 或 RedisOSS (已启用集群模式) 复制组的名称。IDs
3. 在 Shard Name (分区名称) 列中，分区 ID 是分区名称的最后四位数字。

使用 AWS CLI

要查找 Valkey 或 Redis (已禁用集群模式) 或 Valkey 或 RedisOSS (已启用集群模式) 复制组的分片 OSS (节点组) ID，请使用describe-replication-groups带有以下可选参数的 AWS CLI 操作。

- **--replication-group-id** – 用来将输出限制为指定复制组的详细信息的可选参数。如果忽略此参数，将返回最多 100 个复制组的详细信息。

Example

此命令将返回 sample-repl-group 的详细信息。

对于 Linux、macOS 或 Unix：

```
aws elasticache describe-replication-groups \  
  --replication-group-id sample-repl-group
```

对于 Windows：

```
aws elasticache describe-replication-groups ^  
  --replication-group-id sample-repl-group
```

该命令的输出类似于此处所示。分片 (节点组) 的 ID 是 *highlighted* 在这里可以更轻松地找到它们。

```
{
  "ReplicationGroups": [
    {
      "Status": "available",
      "Description": "2 shards, 2 nodes (1 + 1 replica)",
      "NodeGroups": [
        {
          "Status": "available",
          "Slots": "0-8191",
          "NodeGroupId": "0001",
          "NodeGroupMembers": [
            {
              "PreferredAvailabilityZone": "us-west-2c",
              "CacheNodeId": "0001",
              "CacheClusterId": "sample-repl-group-0001-001"
            },
            {
              "PreferredAvailabilityZone": "us-west-2a",
              "CacheNodeId": "0001",
              "CacheClusterId": "sample-repl-group-0001-002"
            }
          ]
        },
        {
          "Status": "available",
          "Slots": "8192-16383",
          "NodeGroupId": "0002",
          "NodeGroupMembers": [
            {
              "PreferredAvailabilityZone": "us-west-2b",
              "CacheNodeId": "0001",
              "CacheClusterId": "sample-repl-group-0002-001"
            },
            {
              "PreferredAvailabilityZone": "us-west-2a",
              "CacheNodeId": "0001",
              "CacheClusterId": "sample-repl-group-0002-002"
            }
          ]
        }
      ]
    }
  ]
}
```

```

    ],
    "ConfigurationEndpoint": {
      "Port": 6379,
      "Address": "sample-repl-
group.9dcv5r.clustercfg.usw2.cache.amazonaws.com"
    },
    "ClusterEnabled": true,
    "ReplicationGroupId": "sample-repl-group",
    "SnapshotRetentionLimit": 1,
    "AutomaticFailover": "enabled",
    "SnapshotWindow": "13:00-14:00",
    "MemberClusters": [
      "sample-repl-group-0001-001",
      "sample-repl-group-0001-002",
      "sample-repl-group-0002-001",
      "sample-repl-group-0002-002"
    ],
    "CacheNodeType": "cache.m3.medium",
    "DataTiering": "disabled",
    "PendingModifiedValues": {}
  }
]
}

```

使用 ElastiCache API

要查找 Valkey 或 Redis (已禁用集群模式) 或 Valkey 或 RedisOSS (已启用集群模式) 复制组的分片 OSS (节点组) ID , 请使用 `describe-replication-groups` 带有以下可选参数的 AWS CLI 操作。

- **ReplicationGroupId** – 用来将输出限制为指定复制组的详细信息的可选参数。如果省略此参数 , 则详细信息最多为 `xxx` 将返回复制组。

Example

此命令将返回 `sample-repl-group` 的详细信息。

对于 Linux、macOS 或 Unix :

```

https://elasticache.us-west-2.amazonaws.com/
?Action=DescribeReplicationGroup
&ReplicationGroupId=sample-repl-group
&Version=2015-02-02

```

```
&SignatureVersion=4
&SignatureMethod=HmacSHA256
&Timestamp=20150202T192317Z
&X-Amz-Credential=<credential>
```

比较 Valkey、Redis 和 Memcache OSS d 自己设计的缓存

亚马逊 ElastiCache 支持 Valkey、Redis 和 Memcache OSS d 缓存引擎。每种引擎都有自己的优点。使用本主题中的信息有助于您选择出最能满足您的要求的引擎和版本。

Important

创建缓存、自行设计的集群或复制组后，您可以升级到较新的引擎版本，但不能降级到较旧的引擎版本。如果要使用较旧的引擎版本，则必须删除现有缓存、自行设计的集群或复制组，然后使用较早的引擎版本重新创建它。

从表面上看，这两个引擎十分类似。其中的每个引擎都是一个内存中键/值存储。不过，这两者实际上有很大差异。

如果您存在以下情况，请选择 Memcached：

- 您需要使模型尽可能简单。
- 您需要运行具有多个核心或线程的大型节点。
- 您需要具备缩放能力，随着系统需求的增加和减少来添加和移除节点。
- 您需要缓存对象。

ElastiCache 如果符合以下条件，请选择 Valkey OSS ey 或 Redis：

- ElastiCache 使用 Valkey 7.2 或 Redis OSS 版本 7.0 (增强版)

[你想使用函数、Sharded Pub/Sub 或改进。ACL](#)有关更多信息，请参阅 [Redis OSS 版本 7.0 \(增强版 \)](#)。

- ElastiCache (RedisOSS) 版本 6.2 (增强版)

您希望能够在内存和SSD使用 r6gd 节点类型之间对数据进行分层。有关更多信息，请参阅[数据分层](#)。

- ElastiCache (RedisOSS) 版本 6.0 (增强版)

您希望使用基于角色的访问控制对用户进行身份验证。

有关更多信息，请参阅 [Redis OSS 版本 6.0 \(增强版\)](#)。

- ElastiCache (RedisOSS) 版本 5.0.0 (增强版)

你想使用 [Redis stre OSS ams](#)，[这是](#)一种日志数据结构，它允许生产者实时添加新项目，还允许消费者以阻塞或非阻塞方式使用消息。

有关更多信息，请参阅 [Redis OSS 版本 5.0.0 \(增强版\)](#)。

- ElastiCache (RedisOSS) 版本 4.0.10 (增强版)

支持加密以及在 Valkey 或 RedisOSS (已启用集群模式) 集群中动态添加或删除分片。

有关更多信息，请参阅 [Redis OSS 版本 4.0.10 \(增强版\)](#)。

以下版本已弃用、已达到使用寿命或即将达到使用寿命。

- ElastiCache (RedisOSS) 版本 3.2.10 (增强版)

支持在 Valkey 或 RedisOSS (已启用集群模式) 集群中动态添加或删除分片的功能。

 Important

目前 ElastiCache (RedisOSS) 3.2.10 不支持加密。

有关更多信息，请参阅下列内容：

- [Redis OSS 版本 3.2.10 \(增强版\)](#)
- Redis 的在线重新分片最佳实践OSS，有关更多信息，请参阅以下内容：
 - [最佳实践：在线重新分片](#)
 - [Valkey 或 Redis OSS 的在线重新分片和分片再平衡 \(已启用集群模式\)](#)
- 有关扩展 Redis OSS 集群的更多信息，请参阅[扩展](#)。
- ElastiCache (RedisOSS) 版本 3.2.6 (增强版)

如果您需要早期 Redis OSS 版本的功能以及以下功能，请选择 ElastiCache (RedisOSS) 3.2.6：

- [传输中加密](#)。有关更多信息，请参阅[亚马逊 ElastiCache \(RedisOSS\) 传输中加密](#)。

- 静态加密。有关更多信息，请参阅[亚马逊 ElastiCache \(RedisOSS\) 静态加密](#)。
- ElastiCache (RedisOSS) (已启用集群模式) 版本 3.2.4

如果您需要 Redis OSS 2.8.x 的功能以及以下功能，请选择 Redis OSS 3.2.4 (集群模式)：

- 您需要在 2 到 500 个节点组 (仅限集群模式) 之间对数据分区。
 - 您需要地理空间索引 (集群模式或非集群模式)。
 - 您不需要支持多个数据库。
- ElastiCache (RedisOSS) (非集群模式) 2.8.x 和 3.2.4 (增强)

如果满足以下条件，请选择 Redis OSS 2.8.x 或 Redis OSS 3.2.4 (非集群模式)：

- 您需要复杂数据类型，如字符串、哈希、列表、集、排序集和位图。
- 您需要对内存数据集进行排序或排名。
- 您需要持久保留密钥库。
- 您需要为读取操作密集型应用程序将主集群中的数据复制到一个或多个只读副本。
- 您需要在主节点出现故障的情况下执行自动故障转移。
- 您需要发布和订阅 (pub/sub) 功能 – 向客户端通知服务器上发生的事件。
- 您需要为自己设计的集群以及无服务器缓存提供备份和还原功能。
- 您需要支持多个数据库。

Memcached、Valkey 或 RedisOSS (已禁用集群模式) 以及 Valkey 或 RedisOSS (已启用集群模式) 的比较摘要

	Memcached	Valkey 或 RedisOSS (已禁用集群模式)	Valkey 或 RedisOSS (已启用集群模式)
引擎版本+	1.4.5 及更高版本	4.0.10 及后续版本	4.0.10 及后续版本
数据类型	简便	2.8.x - 复杂 * 复杂	3.2.x 及更高版本 - 复杂
数据分区	是	否	是
集群是可修改的	是	是	3.2.10 及更高版本 - 有限
在线重新分片	否	否	3.2.10 和后续版本
加密	在途 1.6.12 及更高版本	4.0.10 及后续版本	4.0.10 及后续版本
数据分层	否	6.2 及更高版本	6.2 及更高版本
合规性认证			
合规性认证			
美联储 RAMP	是 - 1.6.12 及更高版本	4.0.10 及后续版本	4.0.10 及后续版本
HIPAA	是 - 1.6.12 及更高版本	4.0.10 及后续版本	4.0.10 及后续版本
PCI DSS	是	4.0.10 及后续版本	4.0.10 及后续版本
多线程	是	否	否
节点类型升级	否	是	是
引擎升级	是	是	是
高可用性 (复制)	否	是	是

	Memcached	Valkey 或 RedisOSS (已禁用集群模式)	Valkey 或 RedisOSS (已启用集群模式)
自动失效转移	否	可选	必需
发布/订阅功能	否	是	是
排序集	否	是	是
备份和还原	仅适用于无服务器 Memcached，不适用于自行设计的 Memcached 集群	是	是
地理空间索引	否	4.0.10 及后续版本	是

备注：

字符串、对象（如数据库）

* 字符串、集、排序集、列表、哈希、位图、hyperloglog

字符串、集、排序集、列表、哈希、位图、hyperloglog、地理空间索引

+ 不包括已弃用、已达到或即将到期的版本。

为集群选择引擎后，建议您使用该引擎的最新版本。有关更多信息，请参阅 [受支持的节点类型](#)。

Valkey 或 Redis 的在线迁移 OSS

通过使用在线迁移，您可以将数据从OSS亚马逊上的自托管开源 Valkey 或 Redis 迁移到EC2亚马逊。ElastiCache

Note

不支持在线迁移到 ElastiCache 无服务器缓存或在 r6gd 节点类型上运行的集群。

概述

要将您的数据从在亚马逊上OSS运行的开源 Valkey 或 Redis 迁移到EC2亚马逊，ElastiCache 需要现有或新创建的亚马逊 ElastiCache 部署。该部署必须具有准备好进行迁移的配置。它还应该符合所需的配置，包括实例类型、分片数量和副本数量等属性。

在线迁移旨在将数据从自托管的开源 Valkey 或 OSS Amazon 上的 Redis 迁移EC2到 ElastiCache，而不是用于在集群之间移动数据。ElastiCache

Important

我们强烈建议您完整阅读以下部分，然后再开始在线迁移过程。

当您调用StartMigrationAPI操作或 AWS CLI 命令时，迁移就开始了。迁移禁用 Valkey 或 Redis 集OSS群模式的集群时，迁移过程会使 Valkey 或 Redis OSS 集群的主节点成为源 ElastiCache Valkey 或 Redis 主节点的副本。OSS迁移启用 Valkey 或 Redis 集OSS群模式的集群时，迁移过程会使每个 ElastiCache 分片的主节点成为拥有相同插槽的源集群对应分片的副本。

客户端更改准备就绪后，调用该CompleteMigrationAPI操作。此API操作将您的 ElastiCache 部署提升到包含主节点和副本节点的主要 Valkey 或 Redis OSS 部署（如果适用）。现在，您可以重定向客户端应用程序以开始向其写入数据 ElastiCache。在整个迁移过程中，您可以通过在您的 Valkey 节点和主节点上运行 [valkey-cli INFO](#) 命令来检查复制状态。ElastiCache

迁移步骤

以下主题简要说明了迁移数据的过程：

- [为迁移做好源和目标的准备](#)
- [测试数据迁移](#)
- [开始迁移](#)
- [验证数据迁移进度](#)
- [完成数据迁移](#)

为迁移做好源和目标的准备

通过这些步骤，您可以准备将数据从自托管的 Valkey 或 Redis 源迁移到 Valkey 集群 ElastiCache，或者从 Redis 集群迁移EC2到 Valkey OSS 集群。ElastiCache

在从 ElastiCache 控制台开始迁移之前，必须确保满足以下所有四个先决条件，API或 AWS CLI。

为源和目标 Valkey 或 Redis OSS 节点做好迁移准备

1. 确定目标 ElastiCache 部署，并确保您可以将数据迁移到该部署中。

现有或新创建的 ElastiCache 部署应满足以下迁移要求：

- 它使用的是 Valkey 或 Redis OSS 引擎版本 5.0.6 或更高版本。
- 它没有启用传输中加密。
- 它已启用多可用区。
- 它有足够的可用内存来容纳来自您的 Valkey 或 Redis OSS 集群的数据。要配置正确的保留内存设置，请参阅[管理 Valkey 和 Redis 的预留内存 OSS](#)。
- 对于禁用集群模式，如果使用或控制台使用 Valkey 或 Redis 版本 5.0.6 及更高OSS版本，则可以直接从 Valkey 或 Redis 版本 2.8.21 迁移到 Valkey CLI 或 Redis 5.0.6 及更高OSS版本。OSS CLI如果启用了集群模式，则可以直接从任何启用集群模式的 Valkey 或 Redis 版本迁移到 Redis OSS 版本 5.0.6 及更高OSS版本，前提是使用CLI或控制台使用 Redis OSS 5.0.6 及更高版本。CLI
- 源和目标中的分片数量相匹配。
- 它不是全局数据存储的一部分。
- 它已禁用数据分层。

2. 请确保您的开源 Valkey 或 Redis 的配置OSS与 ElastiCache 部署兼容。

目标 ElastiCache 部署中的以下所有内容至少应与您的 Valkey 或 Redis 复制OSS配置兼容：

- 您的集群不应AUTH启用。
- protected-mode应将配置设置为no。
- 如果您bind的 Valkey 或 Redis 配置中有OSS配置，则应将其更新为允许来自 ElastiCache 节点请求。
- ElastiCache 节点上的逻辑数据库数量应与您的 Valkey 或 Redis OSS 集群上的逻辑数据库数量相同。此值是使用databases在 Valkey 或 Redis 配置中设置的OSS。
- 不应为了成功复制数据而重命名执行数据修改的 Valkey 或 Redis OSS 命令。例如sync、`psyncinfo`、`config`和 `command cluster`
- 要将数据从 Valkey 或 Redis OSS 集群复制到 ElastiCache，请确保有足够的CPU内存来处理这一额外负载。此负载来自您的 Valkey 或 Redis OSS 集群创建的RDB文件，并通过网络传输到

- 源集群中的所有 Valkey 或 Redis OSS 实例都应在同一个端口上运行。
3. ElastiCache 通过执行以下操作，确保您的实例可以连接：
 - 确保每个实例的 IP 地址是私有的。
 - 在与您的实例上的 Valkey 或 Redis OSS 相同的虚拟私有云 (VPC) 中分配或创建 ElastiCache 部署（推荐）。
 - 如果VPCs不同，请设置VPC对等互连以允许在节点之间进行访问。有关对VPC等互连的更多信息，请参阅[访问亚马逊 ElastiCache 缓存的访问模式 VPC](#)。
 - 附加到您的 Valkey 或 Redis OSS 实例的安全组应允许来自 ElastiCache 节点的入站流量。
 4. 确保在数据迁移完成后，您的应用程序可以将流量引导到 ElastiCache 节点。有关更多信息，请参阅[访问亚马逊 ElastiCache 缓存的访问模式 VPC](#)。

测试数据迁移

完成所有先决条件后，您可以使用 AWS Management Console ElastiCache API、或验证迁移设置 AWS CLI。以下示例演示了如何使用CLI。

使用以下参数调用 `test-migration` 命令以测试迁移：

- `--replication-group-id` – 数据要迁移到的复制组的 ID。
- `--customer-node-endpoint-list` – 应从中迁移数据的端点的列表。列表应该只有一个元素。

以下是使用示例CLI。

```
aws elasticache test-migration --replication-group-id test-cluster --customer-node-endpoint-list "Address='10.0.0.241',Port=6379"
```

ElastiCache 将在不进行任何实际数据迁移的情况下验证迁移设置。

开始迁移

完成所有先决条件后，您可以使用 AWS Management Console ElastiCache API、或开始数据迁移 AWS CLI。如果启用集群模式，当插槽迁移有所不同时，将在实时迁移之前执行重新分片。以下示例演示了如何使用CLI。

Note

我们建议使用TestMigrationAPI来验证迁移设置。但这完全是可选的。

可以使用以下参数调用 `start-migration` 命令以开始进行迁移：

- `--replication-group-id`— 目标 ElastiCache 复制组的标识符
- `--customer-node-endpoint-list`— 包含 DNS 或 IP 地址的终端节点列表以及您的源 Valkey 或 Redis OSS 集群运行的端口。对于禁用集群模式和启用集群模式，列表只能使用一个元素。如果您启用了链式复制，则终端节点可以指向副本而不是您的 Valkey 或 Redis OSS 集群中的主节点。

以下是使用示例 CLI。

```
aws elasticache start-migration --replication-group-id test-cluster --customer-node-endpoint-list "Address='10.0.0.241',Port=6379"
```

运行此命令时，ElastiCache 主节点（在每个分片中）会将自己配置为您的 Valkey 或 Redis OSS 实例的副本（在相应的分片中，在启用集群的 redis 中拥有相同的插槽）。ElastiCache 集群状态变为迁移，数据开始从您的 Valkey 或 Redis OSS 实例迁移到 ElastiCache 主节点。根据您的 Valkey 或 Redis OSS 实例上的数据大小和负载，迁移可能需要一段时间才能完成。您可以通过在您的 Valkey 实例和主节点上运行 [valkey-cli INFO](#) 命令来检查迁移进度。ElastiCache

成功复制后，对您的 Valkey 或 Redis OSS 实例的所有写入都会传播到集群。ElastiCache 您可以使用 ElastiCache 节点进行读取。但是，您无法写入集 ElastiCache 群。如果 ElastiCache 主节点连接了其他副本节点，则这些副本节点将继续从 ElastiCache 主节点进行复制。这样，您的 Valkey 或 Redis OSS 集群中的所有数据都会复制到集群中的 ElastiCache 所有节点。

如果 ElastiCache 主节点无法成为 Valkey 或 Redis OSS 实例的副本，则它会重试几次，然后最终将自己提升回主节点。然后，ElastiCache 群集的状态更改为可用，并发送有关无法启动迁移的复制组事件。要解决此类故障，请检查以下内容：

- 查看复制组事件。使用事件中的任何特定信息修复迁移失败。
- 如果事件未提供任何特定信息，请确保您遵循[为迁移做好源和目标的准备](#)中的准则。
- 确保您的 VPC 和子网的路由配置允许 ElastiCache 节点与您的 Valkey 或 Redis OSS 实例之间的流量。
- 确保连接到您的 Valkey 或 Redis OSS 实例的安全组允许来自 ElastiCache 节点的输入绑定流量。

- 查看您的实例的 Valkey 或 Redis OSS 日志，了解有关复制特定故障的更多信息。

验证数据迁移进度

在数据迁移开始后，您可以执行以下操作以跟踪其进度：

- 验证 ElastiCache 主节点上的 INFO 命令输出中 `OSSmaster_link_status` 是否有 Valkey 或 Redis。您也可以在 ElastiCache 控制台中找到此信息。选择集群，然后在“CloudWatch 指标”下方观察“主链路运行状况”。在该值达到 1 后，数据就会同步。
- 您可以通过在 Valkey 或 Redis OSS 实例上运行 INFO 命令来检查 ElastiCache 副本是否处于联机状态。这样做还会提供有关复制滞后的信息。
- 在 Valkey 或 Redis 实例上使用 [CLIENTLIST](#) 命令验证客户端输出缓冲区是否 OSS 过低。

数据迁移完成后，数据将与进入 Valkey 或 Redis OSS 集群主节点的任何新写入同步。

完成数据迁移

当您准备好切换到 ElastiCache 集群时，请使用带有以下参数的 `complete-migration` CLI 命令：

- `--replication-group-id` – 复制组的标识符。
- `--force` – 此值强制停止迁移，而不确保数据保持同步。

示例如下：

```
aws elasticache complete-migration --replication-group-id test-cluster
```

运行此命令时，ElastiCache 主节点（在每个分片中）会停止从您的 Valkey 或 Redis OSS 实例进行复制，并将其提升为主节点。该提升通常在几分钟内完成。要确认提升为主节点，请检查事件 `Complete Migration successful for test-cluster`。此时，您可以将应用程序定向到 ElastiCache 写入和读取。ElastiCache 群集状态应从迁移更改为可用。

如果升级为主节点失败，则 ElastiCache 主节点将继续从您的 Valkey 或 Redis OSS 实例进行复制。集 ElastiCache 群继续处于迁移状态，并且会发送有关该故障的复制组事件消息。要解决该故障，请查看以下内容：

- 检查复制组事件。使用事件中的特定信息修复故障。

- 您可能会收到有关数据不同步的事件消息。如果是，请确保 ElastiCache 主实例可以从您的 Valkey 或 Redis OSS 实例进行复制，并且两者都处于同步状态。如果仍要停止迁移，您可以使用 `-force` 选项运行前面的命令。
- 如果其中一个 ElastiCache 节点正在进行替换，则可能会收到一条事件消息。在完成替换后，您可以重新尝试完成迁移步骤。

使用控制台执行联机数据迁移

您可以使用将您的数据从您的集群迁移 AWS Management Console 到 Valkey 或 Redis OSS 集群。

使用控制台执行联机数据迁移

1. 登录控制台并打开控制 ElastiCache 台，网址为 <https://console.aws.amazon.com/elasticache/>。
2. 要么创建一个新的 Valkey 或 Redis OSS 集群，要么选择一个现有的集群。确保集群满足以下要求：
 - 你的引擎版本应该是 Valkey 7.2 及更高版本，或者是 Redis OSS 5.0.6 或更高版本。
 - 您的集群不应 AUTH 启用。
 - `protected-mode` 应将配置设置为 `no`。
 - 如果您 `bind` 的 Valkey 或 Redis 配置中有 OSS 配置，则应将其更新为允许来自 ElastiCache 节点请求。
 - ElastiCache 节点与您的 Valkey 或 Redis OSS 集群之间的数据库数量应相同。此值是在引擎配置 `databases` 中使用设置的。
 - 不应为了成功复制数据而重命名执行数据修改的 Valkey 或 Redis OSS 命令。
 - 要将数据从 Valkey 或 Redis OSS 集群复制到 ElastiCache，请确保有足够的 CPU 内存来处理这一额外负载。此负载来自您的 Valkey 或 Redis OSS 集群创建的 RDB 文件，并通过网络传输到节点。ElastiCache
 - 集群处于 `available` (可用) 状态。
3. 选择您的集群后，在 Actions (操作) 中选择 Migrate Data from Endpoint (从端点迁移数据)。
4. 在从终端节点迁移数据对话框中，输入 IP 地址以及可用的 Valkey 或 Redis OSS 集群的端口。

Important

IP 地址必须准确。如果未正确输入地址，迁移将失败。

5. 选择 Start Migration (开始迁移)。

在集群开始迁移时，它将变为 Modifying (正在修改) 状态，然后变为 Migrating (正在迁移) 状态。

6. 在导航窗格上选择 Events (事件) 以监视迁移进度。

在迁移过程中的任何时候，您都可以停止迁移。为此，选择您的集群，然后在 Actions (操作) 中选择 Stop Data Migration (停止数据迁移)。然后，集群将变为 Available (可用) 状态。

如果迁移成功，集群将变为 Available (可用) 状态，并且事件日志显示以下内容：

```
Migration operation succeeded for replication group ElastiCacheClusterName.
```

如果迁移失败，集群将变为 Available (可用) 状态，并且事件日志显示以下内容：

```
Migration operation failed for replication group ElastiCacheClusterName.
```

为以下对象选择区域和可用区 ElastiCache

您可以使用相应的终端节点指定区域和可用区，从而为 ElastiCache 集群提供额外的可扩展性和可靠性。

AWS 云计算资源存放在高度可用的数据中心设施中。为了提供额外的扩展性和可靠性，这些数据中心设施位于不同的物理位置。这些位置按照区域和可用区进行分类。

AWS 区域很大，而且广泛分散在不同的地理位置。可用区是一个 AWS 区域内的不同位置，旨在隔绝其他可用区域的故障。它们为同一 AWS 区域中的其他可用区提供低成本、低延迟的网络连接。

Important

每一个区域都是完全独立的。您启动的任何 ElastiCache 活动（例如，创建集群）都只能在您当前的默认区域中运行。

若要在特定地区创建或使用集群，请使用相应的区域服务端点。有关服务端点，请参阅[支持的区域和端点](#)。

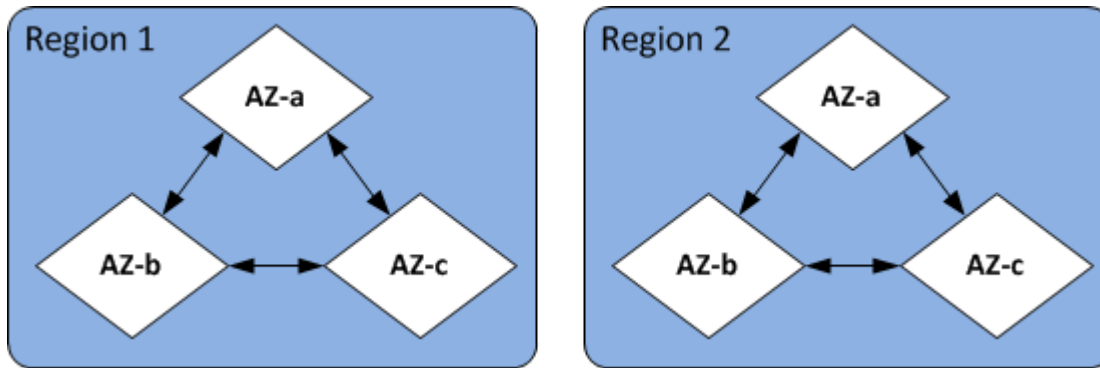

区域和可用区

主题

- [使用 Memcached 的可用区注意事项](#)
- [找到您的节点](#)
- [支持的区域和端点](#)
- [将本地区域与 ElastiCache](#)
- [将 Outposts 与 ElastiCache](#)

使用 Memcached 的可用区注意事项

将 Memcached 节点分配到一个区域内的多个可用区有助于保护您免受灾难性故障（如可用区内断电）的影响。

无服务器缓存

ElastiCache 无服务器缓存可创建跨越多个可用区域的高可用性缓存。您可以指定来自不同可用区的子网，就像创建无服务器集群VPC一样，也可以自动从ElastiCache 默认值中选择子网。VPC

设计你自己的 ElastiCache (Memcached) 集群

一个 Memcached 集群最多可拥有 300 个节点。在您的 Memcached 集群中创建或添加节点时，您可以为所有节点指定一个可用区，ElastiCache 允许为所有节点选择一个可用区，为每个节点指定可用区，或者 ElastiCache 允许为每个节点选择一个可用区。当您将新节点添加到现有 Memcached 群集时，可以在不同的可用区中创建新节点。创建缓存节点后，无法修改其可用区。

如果您希望单个可用区集群中的集群的节点分布在多个可用区中，则 ElastiCache 可以在不同的可用区中创建新节点。然后，您可以删除部分或全部原始缓存节点。我们建议采用此方法。

将 Memcached 节点从单一可用区迁移到多个可用区

1. 通过在所需的可用区中创建新的缓存节点来修改您的集群。在您的请求中，执行以下操作：
 - 将 AZMode (CLI:- -az-mode) 设置为 `cross-az`。
 - 将 NumCacheNodes (CLI:- -num-cache-nodes) 设置为当前活动缓存节点的数量加上要创建的新缓存节点的数量。
 - 将 NewAvailabilityZones (CLI:- -new-availability-zones) 设置为要在其中创建新缓存节点的区域列表。要 ElastiCache 确定每个新节点的可用区，请不要指定列表。
 - 将 ApplyImmediately (CLI:- -apply-immediately) 设置为 `true`。

Note

如果您未使用自动发现，请确保使用新的缓存节点端点更新客户端应用程序。

继续执行下一步之前，请确保 Memcached 节点已完全创建且可用。

2. 通过删除原始可用区中不再需要的节点来修改您的集群。在您的请求中，执行以下操作：
 - 将 NumCacheNodes (CLI:- -num-cache-nodes) 设置为应用此修改后所需的活动缓存节点数。
 - 将 CacheNodeIdsToRemove (CLI:- -nodes-to-remove) 设置为要从集群中移除的缓存节点的列表。

IDs 列出的缓存节点数必须等于当前活动节点的数量减去中的值 NumCacheNodes。

- (可选) 将 ApplyImmediately (CLI:- -apply-immediately) 设置为 `true`。

如果您未将 ApplyImmediately (CLI:- -apply-immediately) 设置为 `true`，则将在下一个维护时段删除节点。

找到您的节点

Amazon ElastiCache 支持将集群的所有节点定位在单个或多个可用区中 (AZs)。此外，如果您选择在多个节点中定位节点AZs (推荐)，则 ElastiCache 允许您为每个节点选择可用区，也可以 ElastiCache 允许您选择可用区。

通过将节点放在不同的位置AZs，可以消除一个可用区中出现故障（例如停电）导致整个系统出现故障的可能性。测试表明，在一个可用区中定位所有节点或将它们分布在多个可用区之间没有显著的延迟差异AZs。

您可以在创建集群时为每个节点指定可用区，或在修改现有集群时通过添加节点来指定可用区。有关更多信息，请参阅下列内容：

- [为 Memcached 创建集群](#)
- [为 Valkey 或 Redis 创建集群 OSS](#)
- [修改集 ElastiCache 群](#)
- [向 ElastiCache 集群添加节点](#)

支持的区域和端点

ElastiCache Amazon 在多个 AWS 地区可用。这意味着您可以在满足您要求的位置启动 ElastiCache 集群。例如，您可以在离客户最近的 AWS 地区推出，或者在满足特定法律要求的特定 AWS 地区开店。

从设计而言，每个区域都与其他区域完全隔离。在每个区域中有多个可用区 (AZ)。ElastiCache 无服务器缓存会自动跨多个可用区复制数据（在两个可用区中复制数据除外）us-west-1，以实现高可用性。在设计自己的 ElastiCache 集群时，您可以选择以不同的方式启动节点AZs以实现容错能力。有关区域和可用区的更多信息，请参阅此主题顶部的[为以下对象选择区域和可用区 ElastiCache](#)。

支持 ElastiCache 的地区

区域名称/区域	终端节点	协议
美国东部 (俄亥俄州) 区域 us-east-2	elasticache.us-east-2.amazonaws.com	HTTPS

区域名称/区域	终端节点	协议
美国东部 (弗吉尼亚州北部) 区域 us-east-1	elasticache.us-east-1.amazonaws.com	HTTPS
美国西部 (北加利福尼亚) 区域 us-west-1	elasticache.us-west-1.amazonaws.com	HTTPS
美国西部 (俄勒冈州) 区域 us-west-2	elasticache.us-west-2.amazonaws.com	HTTPS
加拿大 (中部) 区域 ca-central-1	elasticache.ca-central-1.amazonaws.com	HTTPS
加拿大 (西部) 区域 ca-west-1	elasticache.ca-west-1.amazonaws.com	HTTPS
亚太地区 (雅加达) ap-southeast-3	elasticache.ap-southeast-3.amazonaws.com	HTTPS
亚太地区 (孟买) 区域 ap-south-1	elasticache.ap-south-1.amazonaws.com	HTTPS
亚太地区 (海得拉巴) 区域 ap-south-2	elasticache.ap-south-2.amazonaws.com	HTTPS

区域名称/区域	终端节点	协议
Asia Pacific (Tokyo) Region ap-northeast-1	elasticache.ap-northeast-1. amazonaws.com	HTTPS
亚太地区 (首尔) 区域 ap-northeast-2	elasticache.ap-northeast-2. amazonaws.com	HTTPS
亚太地区 (大阪) 区域 ap-northeast-3	elasticache.ap-northeast-3. amazonaws.com	HTTPS
亚太地区 (新加坡) 区域 ap-southeast-1	elasticache.ap-southeast-1. amazonaws.com	HTTPS
亚太地区 (悉尼) 区域 ap-southeast-2	elasticache.ap-southeast-2. amazonaws.com	HTTPS
欧洲地区 (法兰克福) 区域 eu-central-1	elasticache.eu-central-1. amazonaws.com	HTTPS
欧洲 (苏黎世) eu-central-2	elasticache.eu-central-2. amazonaws.com	HTTPS
欧洲地区 (斯德哥尔摩) 区域 eu-north-1	elasticache.eu-north-1. amazonaws.com	HTTPS

区域名称/区域	终端节点	协议
中东 (巴林) 区域 me-south-1	elasticache.me-south-1.amazonaws.com	HTTPS
中东 (UAE) 区域 me-central-1	elasticache.me-central-1.amazonaws.com	HTTPS
欧洲地区 (爱尔兰) 区域 eu-west-1	elasticache.eu-west-1.amazonaws.com	HTTPS
欧洲地区 (伦敦) 区域 eu-west-2	elasticache.eu-west-2.amazonaws.com	HTTPS
欧洲地区 (巴黎) 区域 eu-west-3	elasticache.eu-west-3.amazonaws.com	HTTPS
欧洲地区 (米兰) eu-south-1	elasticache.eu-south-1.amazonaws.com	HTTPS
欧洲地区 (西班牙) 区域 eu-south-2	elasticache.eu-south-2.amazonaws.com	HTTPS
南美洲 (圣保罗) 区域 sa-east-1	elasticache.sa-east-1.amazonaws.com	HTTPS

区域名称/区域	终端节点	协议
中国（北京）区域 cn-north-1	elasticache.cn-north-1.amazonaws.com.cn	HTTPS
中国（宁夏）区域 cn-northwest-1	elasticache.cn-northwest-1.amazonaws.com.cn	HTTPS
亚太地区（香港）区域 ap-east-1	elasticache.ap-east-1.amazonaws.com	HTTPS
非洲（开普敦）区域 af-south-1	elasticache.af-south-1.amazonaws.com	HTTPS
以色列（特拉维夫）区域 il-central-1	elasticache.il-central-1.amazonaws.com	HTTPS
AWS GovCloud（美国西部） us-gov-west-1	elasticache.us-gov-west-1.amazonaws.com	HTTPS
AWS GovCloud（美国东部） us-gov-east-1	elasticache.us-gov-east-1.amazonaws.com	HTTPS

有关将 AWS GovCloud（美国）与配合使用的信息 ElastiCache，请参阅 [AWS GovCloud（美国）地区的服务：ElastiCache。](#)

某些区域只支持部分节点类型。有关按 AWS 地区划分的支持的节点类型的表，请参阅[AWS 区域支持的节点类型](#)。

如需按地区列出的 AWS 产品和服务表，请参阅按地区[划分的产品和服务](#)。

将本地区域与 ElastiCache

本地区域是地理位置靠近您的用户的 AWS 区域的扩展。您可以通过创建新子网并将其分配给本地 AWS 区域，将任何虚拟私有云 (VPC) 从父区域扩展到本地区域。在本地区域中创建子网时，您的 VPC 子网会扩展到该本地区域。本地区域中的子网与您的 VPC 其他子网的运行方式相同。

通过使用 Local Zones，您可以将诸如 ElastiCache 集群之类的资源放置在靠近用户的多个位置。

创建 ElastiCache 集群时，可以在本地区域中选择子网。Local Zones 有自己的 Internet 连接并支持 AWS Direct Connect。因此，在本地扩展区中创建的资源可以通过非常低延迟的通信为本地用户提供服务。有关更多信息，请参阅 [AWS Local Zones](#)。

例如，本地区域由 AWS 区域代码和表示位置的标识符表示 `us-west-2-lax-1a`。

目前，可用的 Local Zones 是 `us-west-2-lax-1a` 和 `us-west-2-lax-1b`。

以下限制适用于 Local Zones：ElastiCache

- 不支持全局数据存储。
- 不支持在线迁移。
- Local Zones 目前支持以下节点类型：
 - 最新一代：

M5 节点类

型：`cache.m5.large`、`cache.m5.xlarge`、`cache.m5.2xlarge`、`cache.m5.4xlarge`、`cache.`

R5 节点类

型：`cache.r5.large`、`cache.r5.xlarge`、`cache.r5.2xlarge`、`cache.r5.4xlarge`、`cache.`

T3 节点类型：`cache.t3.micro`、`cache.t3.small`、`cache.t3.medium`

启用本地区域

1. 在 Amazon EC2 控制台中启用本地区域。

有关更多信息，请参阅《亚马逊EC2用户指南》中的“[启用本地区域](#)”。

2. 在本地扩展区中创建子网。

有关更多信息，请参阅 Amazon VPC 用户指南[VPC中的在中创建子网](#)。

3. 在本地区域中创建 ElastiCache 子网组。

创建 ElastiCache 子网组时，请为本地区域选择可用区组。

有关更多信息，请参阅 [创建子网组](#)。

4. 创建使用本地区域中 ElastiCache 子网的 ElastiCache (Memcached) 集群。

有关更多信息，请参阅 [创建 Memcached 集群 \(控制台 \)](#)。

5. 创建使用本地区域中 ElastiCache 子网的 ElastiCache (RedisOSS) 集群。有关更多信息，请参阅下列主题之一：

- [创建 Valkey \(已禁用集群模式 \) 集群 \(控制台 \)](#)
- [创建 Valkey 或 RedisOSS \(已启用集群模式 \) 集群 \(控制台 \)](#)

将 Outposts 与 ElastiCache

你可以将 AWS Outposts 与配合使用。ElastiCacheOutposts 是一项完全托管的服务，可将 AWS 基础架构APIs、服务和工具扩展到客户驻地。通过提供对 AWS 托管基础设施的本地访问权限，AWS Outposts使客户能够使用与 AWS 区域相同的编程接口在本地构建和运行应用程序，同时使用本地计算和存储资源来降低延迟和满足本地数据处理需求。Outpost 是部署在客户现场的 AWS 计算和存储容量池。AWS 将此容量作为 AWS 区域的一部分进行运营、监控和管理。您可以在 Outpost 上创建子网，并在创建集群等 AWS ElastiCache 资源时指定子网。

Note

在此版本中，以下限制适用：

- ElastiCache for Outposts 仅支持 M5 和 R5 节点系列。
- 多可用区 (不支持跨站点复制)。
- 不支持实时迁移。
- 不支持本地快照。
- 无法启用引擎日志和慢速日志。

- ElastiCache on Outposts 不支持 ColP。
- ElastiCache 以下区域不支持 for Outposts : cn-northeast-1、cn-northeast-1 和 ap-northeast-3。

在主机上使用 Outposts ElastiCache

1. 登录 AWS Management Console 并打开 ElastiCache 控制台，网址为 <https://console.aws.amazon.com/elasticache/>。
2. 在导航窗格上，选择 Valkey 缓存、Redis 缓存或 Mem OSS cached 缓存。
3. 如果您选择了 Valkey 缓存，请选择创建 Val key 缓存。如果您选择了 Redis OSS 缓存，请选择创建 Redis OSS 缓存。如果您选择了 Memcached 缓存，请选择创建 Mem cached 缓存。
4. 在集群设置下，选择设计自己的缓存和集群缓存。将“集群模式”设置为“已禁用”。然后为缓存创建名称和可选描述。
5. 要查看位置，请选择本地部署。
6. 在“本地”部分中，您将看到“前哨基地 ID”字段。输入集群运行位置的 ID。

集群设置下的所有其他设置都可以保持默认状态。

7. 在“连接”中，选择创建新的子网组并输入 VPCID。将其余部分保留为默认值，然后选择“下一步”。

配置本地选项

您可以选择一个可用的 Outpost 来添加缓存集群，或者，如果没有可用的 Outposts，请使用以下步骤创建一个新的缓存集群：

在 On-Premises options (本地选项) 下：

1. 在 Valkey 设置、Redis OSS 设置或 Memcached 设置下，具体取决于你的首选引擎：
 - a. 名称：输入集群的名称
 - b. 描述：输入集群的描述。
 - c. 引擎版本兼容性：引擎版本基于 Outpost 区域 AWS
 - d. 端口：对于 Valkey 或 RedisOSS，请接受默认端口 6379。对于 Memcached，请接受默认端口 11211。如果您更喜欢使用其他端口，请键入端口号。
 - e. Parameter group (参数组)：使用下拉菜单选择默认或自定义参数组。

- f. Node Type (节点类型) : 可用实例基于 Outposts 可用性。如果使用 Valkey 或 RedisOSS , 请使用移植助手。NETfor Outposts 仅支持 M5 和 R5 节点系列。从下拉列表中, 选择 Outposts , 然后选择要用于此集群的可用节点类型。然后选择 Save (保存) 。
- g. Number of Replicas (副本数) : 输入要为此复制组创建的只读副本数。您必须至少有一个只读副本, 但不超过五个。默认值是 2。

只读副本的自动生成的名称与主群集名称的模式相同, 末尾添加一个破折号和连续三位数字, 并以 -002 开头。例如, 如果您的复制组名为 MyGroup , 辅助集群的名称将为 MyGroup-002、MyGroup-003、MyGroup-004、MyGroup-005、MyGroup-006。

2. 在“连接”下：

- a. Subnet Group (子网组) : 从列表中选择 Create new (创建新子网组) 。
 - Name (名称) : 输入子网组的名称
 - Description (描述) : 输入子网组的描述
 - VPCID : 身份VPC证应与前哨基地VPC相匹配。如果您选择的 Out VPC posts IDs 上没有子网, 则列表将返回为空。
 - Availability Zone or Outpost (可用区或 Outpost) : 选择您正在使用的 Outpost。
 - Subnet ID (子网 ID) : 选择可用于 Outpost 的子网 ID。如果没有可IDs用的子网, 则需要创建子网。有关更多信息, 请参阅[创建子网](#)。
- b. 选择创建。

查看 Outpost 集群详细信息

在列表页面上, 选择属于 AWS Outpost 的集群, 并在查看集群详细信息时注意以下事项：

- 可用区域：这将使用ARN (Amazon 资源名称) 和 AWS 资源编号表示前哨基地。
- 前哨基地名称：前 AWS 哨基地的名称。

将 Outposts 与 AWS CLI

您可以使用 AWS Command Line Interface (AWS CLI) 从命令行控制多项 AWS 服务, 并通过脚本自动执行这些服务。您可以将 AWS CLI用于临时 (一次性) 操作。

正在下载和配置 AWS CLI

它们可以在 Windows、macOS 或 Linux 上 AWS CLI 运行。按照以下步骤下载和并对其进行配置。

要下载、安装和配置 CLI

1. 在[AWS 命令行界面](#)网页上下载 AWS CLI。
2. 按照《[AWS Command Line Interface 用户指南](#)》[AWS CLI中有关安装 AWS CLI](#)和[配置的](#)说明进行操作。

在 Outpost AWS CLI sts 中使用

使用以下 CLI 操作创建使用 Outposts 的缓存集群：

- [create-cache-cluster](#)— 使用此操作，`outpost-mode` 参数接受一个值，该值指定缓存集群中的节点是在单个 Outpost 中创建的，还是在多个 Outposts 中创建的。

Note

目前仅支持 `single-outpost` 模式。

```
aws elasticache create-cache-cluster \  
  --cache-cluster-id cache cluster id \  
  --outpost-mode single-outpost \  
  \
```

与 ElastiCache

在本节中，您可以找到有关如何管理 ElastiCache 实施中各个组件的详细信息。

主题

- [快照和还原](#)
- [引擎版本和升级中 ElastiCache](#)
- [ElastiCache 最佳实践和缓存策略](#)
- [在中管理您自己设计的集群 ElastiCache](#)
- [缩放 ElastiCache](#)
- [Valkey 和 Redis JSON 的入门指南 OSS](#)
- [标记您的资源 ElastiCache](#)
- [使用亚马逊 Well-Architect ElastiCache ed 镜头](#)
- [常见故障排除步骤和最佳实践 ElastiCache](#)

快照和还原

运行 Valkey、Redis OSS 或 Serverless Mem ElastiCache cached 的亚马逊缓存可以通过创建快照来备份其数据。您可以使用备份将缓存或种子数据还原到新缓存。备份包含缓存的元数据以及缓存中的所有数据。所有备份都会写入 Amazon Simple Storage Service (Amazon S3)，该服务提供持久存储。您可以随时通过创建新的 Valkey、Redis OSS 或 Serverless Memcached 缓存并在其中填充备份中的数据来恢复数据。使用 ElastiCache，您可以使用 AWS Management Console、AWS Command Line Interface (AWS CLI) 和来管理备份 ElastiCache API。

如果您计划删除缓存并且保留数据很重要，则可以采取额外的预防措施。为此，请先创建手动备份，验证其状态是否为可用，然后删除缓存。这样做可确保如果备份失败，您仍然可以使用缓存数据。您可以按照前面概述的最佳实践重新尝试创建备份。

主题

- [备份约束](#)
- [备份自行设计的集群所产生的性能影响](#)
- [计划自动备份](#)
- [进行手动备份](#)

- [创建最终备份](#)
- [描述备份](#)
- [复制备份](#)
- [导出备份](#)
- [从备份还原到新缓存](#)
- [删除备份](#)
- [标记备份](#)
- [教程：使用外部创建的备份为自己设计的新集群播种](#)

备份约束

在计划或创建备份时考虑以下约束：

- 只有在 Valkey、Redis OSS 或 Serverless Memcached 上运行的缓存才支持备份和恢复。
- 对于 Valkey 或 RedisOSS (已禁用集群模式) 集群，节点上 `cache.t1.micro` 不支持备份和恢复。支持所有其他缓存节点类型。
- 对于 Valkey 或 RedisOSS (已启用集群模式) 集群，所有节点类型都支持备份和还原。
- 在任何连续的 24 小时内，每个无服务器缓存只能创建不超过 24 个手动备份。对于 Valkey 和 Redis OSS 自行设计的集群，您可以在集群中为每个节点创建不超过 20 个手动备份。
- Valkey 或 RedisOSS (已启用集群模式) 仅支持在集群级别 (对于API或CLI，复制组级别) 进行备份。Valkey 或 RedisOSS (已启用集群模式) 不支持在分片级别 (对于API或CLI，节点组级别) 进行备份。
- 在备份过程中，您无法在无服务器缓存上运行任何其他CLI操作API或操作。备份期间，您可以在自己设计的集群上运行API或CLI操作。
- 如果您使用具有数据分层功能的 Valkey 或 Redis OSS 缓存，则无法将备份导出到 Amazon S3。
- 您只能将使用 r6gd 节点类型的集群备份还原到使用 r6gd 节点类型的集群。

备份自行设计的集群所产生的性能影响

无服务器缓存上的备份对于应用程序是透明的，并且不会影响性能。但是，在为自行设计的集群创建备份时，可能会产生一些性能影响，具体取决于可用的预留内存。ElastiCache (Memcached) 不支持自行设计的集群的备份，但可通过 ElastiCache (RedisOSS) 进行备份。

以下是提高自行设计的集群的备份性能的准则。

- 设置reserved-memory-percent参数-为了减少过多的寻呼，我们建议您设置该reserved-memory-percent参数。此参数可防止 Valkey 和 Redis OSS 消耗节点的所有可用内存，并且可以帮助减少分页量。只需使用更大的节点，您也可以获得性能改进。有关预留内存和reserved-memory-percent参数的更多信息，请参阅。[管理 Valkey 和 Redis 的预留内存 OSS](#)
- 从只读副本创建备份 — 如果您在具有多个节点的节点组OSS中运行 Valkey 或 Redis，则可以从主节点或其中一个只读副本进行备份。由于在此期间需要系统资源BGSAVE，因此我们建议您使用其中一个只读副本创建备份。从副本创建备份时，主节点不受BGSAVE资源需求的影响。主节点可以继续处理请求，而不会降低速度。

若要执行此操作，请参阅 [创建手动备份（控制台）](#)，并在 Create Backup（创建备份）窗口中的 Cluster Name（集群名称）字段中，选择副本而不是默认主节点。

如果您删除复制组并请求最终备份，请 ElastiCache 始终从主节点获取备份。这样可以确保您在删除复制组之前捕获最新的 Valkey 或 Redis OSS 数据。

计划自动备份

您可以为任何 Valkey 或 Redis OSS 无服务器缓存或自行设计的集群启用自动备份。启用自动备份后，ElastiCache 将每天创建缓存的备份。自动备份不会对缓存产生任何影响，而且更改是即时发生的。自动备份可以帮助防止数据丢失。出现故障时，您可以创建新的缓存，并从最新的备份中恢复数据。这样可得到热启动的缓存，其中预先加载了您的数据，已准备好可供使用。有关更多信息，请参阅[从备份还原到新缓存](#)。

您可以为任何 Memcached 无服务器缓存启用自动备份。启用自动备份后，ElastiCache 将每天创建缓存的备份。自动备份不会对缓存产生任何影响，而且更改是即时发生的。自动备份可以帮助防止数据丢失。出现故障时，您可以创建新的缓存，并从最新的备份中恢复数据。这样可得到热启动的缓存，其中预先加载了您的数据，已准备好可供使用。有关更多信息，请参阅[从备份还原到新缓存](#)。

当您计划自动备份时，应规划以下设置：

- **备份开始时间** — 一天中 ElastiCache 开始创建备份的时间。您可以将备份时段设置为任何方便的时间。如果您未指定备份窗口，则会自动 ElastiCache 分配一个备份窗口。
- **备份保留期限** – 备份在 Amazon S3 中保留的天数。例如，如果您将保留期限设置为 5，则当天进行的备份将保留 5 天。保留期限过期时，会自动删除备份。

最大备份保留期限为 35 天。如果备份保留期限设置为 0，则会为缓存禁用自动备份。

当您安排自动备份时，ElastiCache 将开始创建备份。您可以将备份时段设置为任何方便的时间。如果您未指定备份窗口，则会自动 ElastiCache 分配一个备份窗口。

在创建新缓存或更新现有缓存时，您可以使用 ElastiCache 控制台、或，启用或禁用自动备份 ElastiCache API。AWS CLI 对于 Valkey 和 RedisOSS，这是通过选中“高级 Valkey 设置”或“高级 Redis OSS 设置”部分中的“启用自动备份”框来完成的。对于 Memcached，可通过选中“高级 Memcached 设置”部分中的“启用自动备份”复选框来完成此操作。

进行手动备份

除了自动备份以外，您还可以随时创建手动备份。与在指定保留期之后自动删除的自动备份不同，手动备份并没有在超过之后就会自动删除的保留期。即使您删除缓存，也会保留该缓存中的任何手动备份。如果您不再需要保留某个手动备份，您必须自行显式删除它。

除了直接创建手动备份外，您可以通过下列方法之一创建手动备份：

- [复制备份](#)。源备份是自动还是手动创建并不重要。
- [创建最终备份](#)。创建备份，然后立即删除集群或节点。

您可以使用 AWS Management Console、或创建缓存的手动备份 ElastiCache API。AWS CLI

创建手动备份 (控制台)

创建缓存的备份 (控制台)

1. 登录 AWS Management Console 并打开亚马逊EC2控制台，网址为<https://console.aws.amazon.com/ec2/>。
2. 根据您的喜好，从导航窗格中选择 Valkey 缓存、Redis OSS 缓存或 Memcached 缓存。
3. 选择要备份的缓存名称左侧的复选框。
4. 选择 Backup。
5. 在 Create Backup 对话框的 Backup Name 框中键入备份的名称。建议该名称指明所备份的集群以及进行备份的日期和时间。

集群命名约束如下：

- 必须包含 1 – 40 个字母数字字符或连字符。
 - 必须以字母开头。
 - 不能包含两个连续连字符。
 - 不能以连字符结束。
6. 选择 Create Backup。

集群的状态将变为快照。

创建手动备份 (AWS CLI)

使用手动备份无服务器缓存 AWS CLI

要使用创建缓存的手动备份 AWS CLI，请使用带有以下参数的 `create-serverless-snapshot` AWS CLI 操作：

- `--serverless-cache-name`：要备份的无服务器缓存的名称。
- `--serverless-cache-snapshot-name` – 要创建的快照的名称。

对于 Linux、macOS 或 Unix：

- ```
aws elasticache create-serverless-snapshot \
 --serverless-cache-name CacheName \
 --serverless-cache-snapshot-name bkup-20231127
```

对于 Windows：

- ```
aws elasticache create-serverless-snapshot ^  
    --serverless-cache-name CacheName ^  
    --serverless-cache-snapshot-name bkup-20231127
```

使用手动备份自己设计的集群 AWS CLI

要使用为自己设计的集群创建手动备份 AWS CLI，请使用带有以下参数的 `create-snapshot` AWS CLI 操作：

- `--cache-cluster-id`
 - 例如，如果您要备份的集群没有副本节点，则 `--cache-cluster-id` 是您要备份的集群的名称 *mycluster*。
 - 如果您正备份的集群有一个或多个副本节点，则 `--cache-cluster-id` 是您要用于备份的集群中节点的名称。例如，名字可能是 *mycluster-002*。

仅在备份 Valkey 或 RedisOSS (已禁用集群模式) 集群时使用此参数。

- `--replication-group-id`— 用作备份源的 Valkey 或 RedisOSS (已启用集群模式) 集群 (CLI/API : 复制组) 的名称。备份 Valkey 或 RedisOSS (已启用集群模式) 集群时使用此参数。

- `--snapshot-name` – 要创建的快照的名称。

集群命名约束如下：

- 必须包含 1 – 40 个字母数字字符或连字符。
- 必须以字母开头。
- 不能包含两个连续连字符。
- 不能以连字符结束。

示例 1：备份没有副本节点的 Valkey 或 RedisOSS (已禁用集群模式) 集群

以下 AWS CLI 操作 `bkup-20150515` 从没有只读副本的 Valkey 或 RedisOSS (已禁用集群模式) 集群 `myNonClusteredRedis` 创建备份。

对于 Linux、macOS 或 Unix：

```
aws elasticache create-snapshot \  
  --cache-cluster-id myNonClusteredRedis \  
  --snapshot-name bkup-20150515
```

对于 Windows：

```
aws elasticache create-snapshot ^  
  --cache-cluster-id myNonClusteredRedis ^  
  --snapshot-name bkup-20150515
```

示例 2：备份带有副本节点的 Valkey 或 RedisOSS (已禁用集群模式) 集群

以下 AWS CLI 操作 `bkup-20150515` 从 Valkey 或 RedisOSS (已禁用集群模式) 集群创建备份。 `myNonClusteredRedis` 此备份具有一个或多个只读副本。

对于 Linux、macOS 或 Unix：

```
aws elasticache create-snapshot \  
  --cache-cluster-id myNonClusteredRedis-001 \  
  --snapshot-name bkup-20150515
```

```
--snapshot-name bkup-20150515
```

对于 Windows :

```
aws elasticache create-snapshot ^  
  --cache-cluster-id myNonClusteredRedis-001 ^  
  --snapshot-name bkup-20150515
```

输出示例：备份带有副本节点的 Valkey 或 RedisOSS (已禁用集群模式) 集群

此操作的输出将类似于下文。

```
{  
  "Snapshot": {  
    "Engine": "redis",  
    "CacheParameterGroupName": "default.redis6.x",  
    "VpcId": "vpc-91280df6",  
    "CacheClusterId": "myNonClusteredRedis-001",  
    "SnapshotRetentionLimit": 0,  
    "NumCacheNodes": 1,  
    "SnapshotName": "bkup-20150515",  
    "CacheClusterCreateTime": "2017-01-12T18:59:48.048Z",  
    "AutoMinorVersionUpgrade": true,  
    "PreferredAvailabilityZone": "us-east-1c",  
    "SnapshotStatus": "creating",  
    "SnapshotSource": "manual",  
    "SnapshotWindow": "08:30-09:30",  
    "EngineVersion": "6.0",  
    "NodeSnapshots": [  
      {  
        "CacheSize": "",  
        "CacheNodeId": "0001",  
        "CacheNodeCreateTime": "2017-01-12T18:59:48.048Z"  
      }  
    ],  
    "CacheSubnetGroupName": "default",  
    "Port": 6379,  
    "PreferredMaintenanceWindow": "wed:07:30-wed:08:30",  
    "CacheNodeType": "cache.m3.2xlarge",  
    "DataTiering": "disabled"  
  }  
}
```

示例 3：为 Valkey 或 Redis 备份集群OSS (已启用集群模式)

以下 AWS CLI 操作**bkup-20150515**从 Valkey 或 RedisOSS (已启用集群模式) 集群创建备份。myClusteredRedis请注意使用 `--replication-group-id` 而非 `--cache-cluster-id` 来标识源。

对于 Linux、macOS 或 Unix：

```
aws elasticache create-snapshot \  
  --replication-group-id myClusteredRedis \  
  --snapshot-name bkup-20150515
```

对于 Windows：

```
aws elasticache create-snapshot ^  
  --replication-group-id myClusteredRedis ^  
  --snapshot-name bkup-20150515
```

输出示例：备份 Valkey 或 RedisOSS (已启用集群模式) 集群

此操作的输出将类似于下文。

```
{  
  "Snapshot": {  
    "Engine": "redis",  
    "CacheParameterGroupName": "default.redis6.x.cluster.on",  
    "VpcId": "vpc-91280df6",  
    "NodeSnapshots": [  
      {  
        "CacheSize": "",  
        "NodeGroupId": "0001"  
      },  
      {  
        "CacheSize": "",  
        "NodeGroupId": "0002"  
      }  
    ],  
    "NumNodeGroups": 2,  
    "SnapshotName": "bkup-20150515",  
    "ReplicationGroupId": "myClusteredRedis",  
    "AutoMinorVersionUpgrade": true,  
    "SnapshotRetentionLimit": 1,  
  }  
}
```



```
"AutomaticFailover": "enabled",
"SnapshotStatus": "creating",
"SnapshotSource": "manual",
"SnapshotWindow": "10:00-11:00",
"EngineVersion": "6.0",
"CacheSubnetGroupName": "default",
"ReplicationGroupDescription": "2 shards 2 nodes each",
"Port": 6379,
"PreferredMaintenanceWindow": "sat:03:30-sat:04:30",
"CacheNodeType": "cache.r3.large",
"DataTiering": "disabled"
}
}
```

相关主题

有关更多信息，请参阅 AWS CLI 命令参考中的 [create-snapshot](#)。

创建最终备份

您可以使用 ElastiCache 控制台、或 AWS CLI，创建最终备份 ElastiCache API。

创建最终备份 (控制台)

当你使用控制台删除 Valkey 或 Redis OSS 无服务器缓存、Valkey 或 Redis OSS 自行设计的集群或 Memcached 无服务器缓存时，你可以创建最终备份。ElastiCache

要在删除缓存时创建最终备份，请在删除对话框中在“创建备份”下选择“是”，然后为备份命名。

相关主题

- [使用 AWS Management Console](#)
- [删除复制组 \(控制台\)](#)

创建最终备份 (AWS CLI)

删除缓存时，您可以使用创建最终备份 AWS CLI。

主题

- [删除 Valkey 缓存、Redis 缓存或 Memc OSS ached 无服务器缓存时](#)
- [删除没有只读副本的 Valkey 或 Redis OSS 集群时](#)
- [删除带有只读副本的 Valkey 或 Redis OSS 集群时](#)

删除 Valkey 缓存、Redis 缓存或 Memc OSS ached 无服务器缓存时

要创建最终备份，请使用带有以下参数的delete-serverless-cache AWS CLI 操作。

- `--serverless-cache-name`：要删除的缓存的名称。
- `--final-snapshot-name` – 备份的名称。

以下代码在删除缓存 myserverlesscache 时创建最终备份 bkup-20231127-final。

对于 Linux、macOS 或 Unix：

```
aws elasticache delete-serverless-cache \  
    --serverless-cache-name myserverlesscache \  
    --final-snapshot-name bkup-20231127-final
```

```
--final-snapshot-name bkup-20231127-final
```

对于 Windows :

```
aws elasticache delete-serverless-cache ^  
  --serverless-cache-name myserverlesscache ^  
  --final-snapshot-name bkup-20231127-final
```

有关更多信息，请参阅《AWS CLI 命令参考》[delete-serverless-cache](#)中的。

删除没有只读副本的 Valkey 或 Redis OSS 集群时

要为自己设计的没有只读副本的集群创建最终备份，请使用带有以下参数的delete-cache-cluster AWS CLI 操作。

- --cache-cluster-id – 要删除的集群的名称。
- --final-snapshot-identifier – 备份的名称。

以下代码在删除集群 myRedisCluster 时创建最终备份 bkup-20150515-final。

对于 Linux、macOS 或 Unix :

```
aws elasticache delete-cache-cluster \  
  --cache-cluster-id myRedisCluster \  
  --final-snapshot-identifier bkup-20150515-final
```

对于 Windows :

```
aws elasticache delete-cache-cluster ^  
  --cache-cluster-id myRedisCluster ^  
  --final-snapshot-identifier bkup-20150515-final
```

有关更多信息，请参阅《AWS CLI 命令参考》[delete-cache-cluster](#)中的。

删除带有只读副本的 Valkey 或 Redis OSS 集群时

要在删除复制组时创建最终备份，请使用带有以下参数的delete-replication-group AWS CLI 操作：

- --replication-group-id – 要删除的复制组的名称。

- `--final-snapshot-identifier` – 最终备份的名称。

以下代码在删除复制组 `myReplGroup` 时创建最终备份 `bkup-20150515-final`。

对于 Linux、macOS 或 Unix：

```
aws elasticache delete-replication-group \  
  --replication-group-id myReplGroup \  
  --final-snapshot-identifier bkup-20150515-final
```

对于 Windows：

```
aws elasticache delete-replication-group ^  
  --replication-group-id myReplGroup ^  
  --final-snapshot-identifier bkup-20150515-final
```

有关更多信息，请参阅《AWS CLI 命令参考》[delete-replication-group](#)中的。

描述备份

以下过程演示如何显示备份列表。如果需要，您还可以查看特定备份的详细信息。

描述备份 (控制台)

要显示备份，请使用 AWS Management Console

1. 登录 AWS Management Console 并打开 ElastiCache 控制台，网址为 <https://console.aws.amazon.com/elasticache/>。
2. 从导航窗格中，选择 Backups (备份)。
3. 要查看特定备份的详细信息，请选择备份名称左侧的复选框。

描述无服务器备份 (AWS CLI)

要显示无服务器备份列表以及有关特定备份的可选详细信息，请使用 `describe-serverless-cache-snapshots` CLI 操作。

示例

以下操作使用参数 `--max-records` 列出与您的账户关联的最多 20 个备份。忽略参数 `--max-records` 最多可列出 50 个备份。

```
aws elasticache describe-serverless-cache-snapshots --max-records 20
```

以下操作使用参数 `--serverless-cache-name`，以仅列出与缓存 `my-cache` 关联的备份。

```
aws elasticache describe-serverless-cache-snapshots --serverless-cache-name my-cache
```

以下操作使用参数 `--serverless-cache-snapshot-name` 显示备份 `my-backup` 的详细信息。

```
aws elasticache describe-serverless-cache-snapshots --serverless-cache-snapshot-name my-backup
```

有关更多信息，请参阅《AWS CLI 命令参考》[describe-serverless-cache-snapshots](#) 中的。

描述自行设计集群的备份 (AWS CLI)

要显示自行设计的集群备份列表以及有关特定备份的可选详细信息，请使用 `describe-snapshots` CLI 操作。

示例

以下操作使用参数 `--max-records` 列出与您的账户关联的最多 20 个备份。忽略参数 `--max-records` 最多可列出 50 个备份。

```
aws elasticache describe-snapshots --max-records 20
```

以下操作使用参数 `--cache-cluster-id` 仅列出与集群 `my-cluster` 关联的备份。

```
aws elasticache describe-snapshots --cache-cluster-id my-cluster
```

以下操作使用参数 `--snapshot-name` 显示备份 `my-backup` 的详细信息。

```
aws elasticache describe-snapshots --snapshot-name my-backup
```

有关更多信息，请参阅《命令参考》中的 [describe-snapshots](#) AWS CLI。

复制备份

您可以创建任意备份的副本，无论它是自动还是手动创建的。您也可以导出备份，以便从外部进行访问 ElastiCache。有关导出备份的指南，请参阅[导出备份](#)。

以下步骤演示如何复制备份。

复制备份 (控制台)

复制备份 (控制台)

1. 登录 AWS Management Console 并打开 ElastiCache 控制台，网址为 <https://console.aws.amazon.com/elasticache/>。
2. 要查看您的备份列表，请从左侧导航窗格中，选择 Backups。
3. 从备份列表中，选择要复制的备份名称左侧的复选框。
4. 选择操作和复制。
5. 在 New backup name 框中键入新备份的名称。
6. 选择复制。

复制无服务器备份 (AWS CLI)

要复制无服务器缓存的备份，请使用 `copy-serverless-cache-snapshot` 操作。

参数

- `--source-serverless-cache-snapshot-name` – 要复制的备份的名称。
- `--target-serverless-cache-snapshot-name` – 备份副本的名称。

以下示例复制自动备份。

对于 Linux、macOS 或 Unix：

```
aws elasticache copy-serverless-cache-snapshot \  
  --source-serverless-cache-snapshot-name automatic.my-cache-2023-11-27-03-15 \  
  --target-serverless-cache-snapshot-name my-backup-copy
```

对于 Windows：

```
aws elasticache copy-serverless-cache-snapshot ^
  --source-serverless-cache-snapshot-name automatic.my-cache-2023-11-27-03-15 ^
  --target-serverless-cache-snapshot-name my-backup-copy
```

有关更多信息，请参阅AWS CLI中的 [copy-serverless-cache-snapshot](#)。

复制自行设计集群的备份 (AWS CLI)

要复制自行设计集群的备份，请使用 `copy-snapshot` 操作。

参数

- `--source-snapshot-name` – 要复制的备份的名称。
- `--target-snapshot-name` – 备份副本的名称。
- `--target-bucket` – 为导出备份预留。在复制备份时，请勿使用此参数。有关更多信息，请参阅 [导出备份](#)。

以下示例复制自动备份。

对于 Linux、macOS 或 Unix：

```
aws elasticache copy-snapshot \  
  --source-snapshot-name automatic.my-redis-primary-2014-03-27-03-15 \  
  --target-snapshot-name my-backup-copy
```

对于 Windows：

```
aws elasticache copy-snapshot ^  
  --source-snapshot-name automatic.my-redis-primary-2014-03-27-03-15 ^  
  --target-snapshot-name my-backup-copy
```

有关更多信息，请参阅AWS CLI中的 [copy-snapshot](#)。

导出备份

亚马逊 ElastiCache 支持将您的 ElastiCache (RedisOSS) 备份导出到亚马逊简单存储服务 (Amazon S3) 存储桶，这样您就可以从外部访问该存储桶。ElastiCache 您可以使用 ElastiCache 控制台 AWS CLI、或导出备份 ElastiCache API。

如果您需要在其他 AWS 区域启动集群，则导出备份会很有帮助。您可以将数据导出到一个 AWS 区域，将.rdb 文件复制到新 AWS 区域，然后使用该.rdb 文件为新缓存做种子，而不必等待新集群通过使用进行填充。有关为新集群做种的信息，请参阅 [教程：使用外部创建的备份为自己设计的新集群播种](#)。您可能想要导出缓存数据的另一个原因是使用.rdb 文件进行离线处理。

Important

- ElastiCache 备份和您要将其复制到的 Amazon S3 存储桶必须位于同一 AWS 区域。
尽管复制到 Amazon S3 存储桶的备份已加密，但我们强烈建议您不要将要存储备份的 Amazon S3 存储桶的访问权限授予他人。
- 使用数据分层功能的集群不支持将备份导出到 Amazon S3。有关更多信息，请参阅 [数据分层 ElastiCache](#)。
- 导出备份适用于 Valkey 和 Redis OSS 自己设计的集群、Serverless Valkey 和 Redis OSS 以及无服务器 Memcached。对于自行设计的 Memcached 集群，无法导出备份。

在将备份导出到 Amazon S3 存储桶之前，您必须将 Amazon S3 存储桶与备份位于同一 AWS 区域。授予对存储桶的 ElastiCache 访问权限。前两个步骤向您演示了如何执行此操作。

创建 Amazon S3 存储桶

以下步骤使用 Amazon S3 控制台创建用于导出和存储 ElastiCache 备份的 Amazon S3 存储桶。

创建 Amazon S3 存储桶

1. 登录 AWS Management Console 并打开 Amazon S3 控制台，网址为 <https://console.aws.amazon.com/s3/>。
2. 选择 Create Bucket (创建存储桶) 。
3. 在 Create a Bucket - Select a Bucket Name and Region 中，执行以下操作：
 - a. 在 Bucket Name (存储桶名称) 中键入 Amazon S3 存储桶的名称。

您的 Amazon S3 存储桶的名称必须 DNS 符合要求。否则，将 ElastiCache 无法访问您的备份文件。DNS 合规规则是：

- 名称的长度必须为至少 3 个字符，且不能超过 63 个字符。
 - 名称必须是由句点 (.) 分隔的一个或多个标签组成的系列，其中每个标签：
 - 以小写字母或数字开头。
 - 以小写字母或数字结尾。
 - 仅包含小写字母、数字和短划线。
 - 名称不能采用 IP 地址格式 (例如 192.0.2.0)。
- b. 从区域列表中，为您的 Amazon S3 存储桶选择一个 AWS 区域。此 AWS 区域必须与您要导出的 ElastiCache 备份位于同一 AWS 区域。
 - c. 选择创建。

有关创建 Amazon S3 存储桶的更多信息，请参阅 Amazon Simple Storage Service 用户指南中的[创建存储桶](#)。

授予对您的 Amazon S3 存储桶的 ElastiCache 访问权限

ElastiCache 为了能够将快照复制到 Amazon S3 存储桶，您必须更新存储桶策略以授予对存储桶的 ElastiCache 访问权限。

Warning

虽然复制到 Amazon S3 存储桶的备份已加密，但是对您的 Amazon S3 存储桶拥有访问权限的任何人都可以访问您的数据。因此，我们强烈建议您设置 IAM 策略以防止未经授权访问此 Amazon S3 存储桶。有关更多信息，请参阅《Amazon S3 用户指南》中的[管理访问权限](#)。

要创建 Amazon S3 存储桶的适当权限，请执行以下步骤。

授予 ElastiCache 对 S3 存储桶的访问权限

1. 登录 AWS Management Console 并打开 Amazon S3 控制台，网址为<https://console.aws.amazon.com/s3/>。
2. 选择要将备份复制到其中的 Amazon S3 存储桶的名称。这应该是您在[创建 Amazon S3 存储桶](#)中创建的 S3 存储桶。

3. 选择“权限”选项卡，在“权限”下选择“访问控制列表”(ACL)，然后选择“编辑”。
4. 使用以下选项为被授权者添加规范 ID
540804c33a284a299d2547575ce1010f2312ef3da9b3a053c8bc45bf233e4353 :

- Objects: List, Write (对象 : 列出、写入)
- 存储桶ACL : 读取、写入

Note

- 对于该PDT GovCloud 区域，规范 ID 为。40fa568277ad703bd160f66ae4f83fc9dfdfd06c2f1b5060ca22442ac3ef8be6
- 对于该OSU GovCloud 区域，规范 ID 为。c54286759d2a83da9c480405349819c993557275cf37d820d514b42da6893f5c

5. 选择保存。

导出备 ElastiCache 份

现在，您已经创建了 S3 存储桶并授予了访问该存储桶的 ElastiCache 权限。接下来，您可以使用 ElastiCache 控制台 AWS CLI、或将快照导出 ElastiCache API到控制台。以下示例假设调用者的IAM 身份具有以下额外的 S3 特定IAM权限。

```
{
  "Version": "2012-10-17",
  "Statement": [{
    "Effect": "Allow",
    "Action": [
      "s3:GetBucketLocation",
      "s3:ListAllMyBuckets",
      "s3:PutObject",
      "s3:GetObject",
      "s3:DeleteObject",
      "s3:ListBucket"
    ],
    "Resource": "arn:aws:s3:::*"
  }]
}
```

对于选择加入型区域，以下是 S3 存储桶的更新后策略具体形式的示例。[此示例使用亚太地区（香港）区域。]

```
{
  "Version": "2012-10-17",
  "Id": "Policy15397346",
  "Statement": [
    {
      "Sid": "Stmt15399483",
      "Effect": "Allow",
      "Principal": {
        "Service": "elasticache.amazonaws.com"
      },
      "Action": "s3:*",
      "Resource": [
        "arn:aws:s3:::hkg-elasticache-backup",
        "arn:aws:s3:::hkg-elasticache-backup/*"
      ]
    },
    {
      "Sid": "Stmt15399484",
      "Effect": "Allow",
      "Principal": {
        "Service": "ap-east-1.elasticache-snapshot.amazonaws.com"
      },
      "Action": "s3:*",
      "Resource": [
        "arn:aws:s3:::hkg-elasticache-backup",
        "arn:aws:s3:::hkg-elasticache-backup/*"
      ]
    }
  ]
}
```

导出备 ElastiCache 份（控制台）

以下步骤使用 ElastiCache 控制台将备份导出到 Amazon S3 存储桶，以便您可以从外部访问该存储桶 ElastiCache。Amazon S3 存储桶必须与 ElastiCache 备份位于同一 AWS 区域。

将 ElastiCache 备份导出到 Amazon S3 存储桶

1. 登录 AWS Management Console 并打开 ElastiCache 控制台，网址为 <https://console.aws.amazon.com/elasticache/>。
2. 要查看您的备份列表，请从左侧导航窗格中，选择 Backups。
3. 从备份列表中，选择要导出的备份名称左侧的复选框。
4. 选择复制。
5. 在 Create a Copy of the Backup? (创建备份副本?) 中，执行以下操作：
 - a. 在 New backup name 框中键入新备份的名称。

名称必须介于 1 到 1,000 个字符之间，并且可以采用 UTF -8 编码。

ElastiCache 将实例标识符和 .rdb 添加到您在此处输入的值中。例如，如果您输入 my-exported-backup，则 ElastiCache 创建 my-exported-backup-0001.rdb。

- b. 从 Target S3 Location (目标 S3 位置) 列表中，选择要将备份复制到其中的 Amazon S3 存储桶 (您在 [创建 Amazon S3 存储桶](#) 中创建的存储桶) 的名称。

目标 S3 位置必须是备份 AWS 区域中具有以下权限的 Amazon S3 存储桶，导出过程才能成功。

- 对象访问 – Read (读取) 和 Write (写入) 。
- 权限访问 – Read (读取) 。

有关更多信息，请参阅 [授予对您的 Amazon S3 存储桶的 ElastiCache 访问权限](#)。

- c. 选择复制。

Note

如果您的 S3 存储桶没有 ElastiCache 向其导出备份所需的权限，则会收到以下错误消息之一。返回到[授予对您的 Amazon S3 存储桶的 ElastiCache 访问权限](#)，添加指定权限并重试导出备份的操作。

- ElastiCache 尚未被授予 S3 存储桶上的 %s READ 权限。

解决方案：在存储桶上添加 Read 权限。

- ElastiCache 尚未被授予 S3 存储桶上的 %s WRITE 权限。

解决方案：在存储桶上添加 Write 权限。

- ElastiCache 尚未被授予 S3 存储桶上的 READ_ACP 权限 %s。

解决方案：为存储桶的权限访问添加 Read。

如果您想将备份复制到其他 AWS 区域，请使用 Amazon S3 将其复制。有关更多信息，请参阅 Amazon Simple Storage Service 用户指南中的[复制对象](#)。

导出 ElastiCache 无服务器备份 ()AWS CLI

导出无服务器缓存的备份

使用带有以下参数的 `export-serverless-cache-snapshot` CLI 操作将备份导出到 Amazon S3 存储桶：

参数

- `--serverless-cache-snapshot-name` – 要复制的备份的名称。
- `--s3-bucket-name` – 您要将备份导出到其中的 Amazon S3 存储桶的名称。在指定存储桶中生成备份的副本。

`--s3-bucket-name` 必须是备份 AWS 区域中具有以下权限的 Amazon S3 存储桶，导出过程才能成功。

- 对象访问 – Read (读取) 和 Write (写入)。
- 权限访问 – Read (读取)。

以下操作将备份复制到 `my-s3-bucket`。

对于 Linux、macOS 或 Unix：

```
aws elasticache export-serverless-cache-snapshot \  
  --serverless-cache-snapshot-name automatic.my-redis-2023-11-27 \  
  --s3-bucket-name my-s3-bucket
```

对于 Windows：

```
aws elasticache export-serverless-cache-snapshot ^
```

```
--serverless-cache-snapshot-name automatic.my-redis-2023-11-27 ^  
--s3-bucket-name my-s3-bucket
```

导出自己设计的 ElastiCache 集群备份 ()AWS CLI

导出自行设计的集群的备份

使用带有以下参数的 copy-snapshot CLI 操作将备份导出到 Amazon S3 存储桶：

参数

- --source-snapshot-name – 要复制的备份的名称。
- --target-snapshot-name – 备份副本的名称。

名称必须介于 1 到 1,000 个字符之间，并且可以采用 UTF -8 编码。

ElastiCache 将实例标识符和 .rdb 添加到您在此处输入的值中。例如，如果您输入 my-exported-backup，则 ElastiCache 创建 my-exported-backup-0001.rdb。

- --target-bucket – 您要将备份导出到其中的 Amazon S3 存储桶的名称。在指定存储桶中生成备份的副本。

--target-bucket 必须是备份 AWS 区域中具有以下权限的 Amazon S3 存储桶，导出过程才能成功。

- 对象访问 – Read (读取) 和 Write (写入) 。
- 权限访问 – Read (读取) 。

有关更多信息，请参阅 [授予对您的 Amazon S3 存储桶的 ElastiCache 访问权限](#)。

以下操作将备份复制到 my-s3-bucket。

对于 Linux、macOS 或 Unix：

```
aws elasticache copy-snapshot \  
  --source-snapshot-name automatic.my-redis-primary-2016-06-27-03-15 \  
  --target-snapshot-name my-exported-backup \  
  --target-bucket my-s3-bucket
```

对于 Windows：

```
aws elasticache copy-snapshot ^
```

```
--source-snapshot-name automatic.my-redis-primary-2016-06-27-03-15 ^  
--target-snapshot-name my-exported-backup ^  
--target-bucket my-s3-bucket
```

从备份还原到新缓存

您可以将现有备份从 Valkey 还原到新的 Valkey 缓存或自行设计的集群中，也可以将现有 Redis OSS 备份还原到新的 Redis 缓存或自行设计的集群中。OSS 您也可以将现有的 Memcached 无服务器缓存备份恢复到新的 Memcached 无服务器缓存中。

将备份还原到无服务器缓存 (控制台)

Note

ElastiCache Serverless 支持与 Valkey 7.2 及更高版本兼容的 RDB 文件，以及 5.0 和最新 OSS 可用版本之间的 Redis 版本。

将备份还原到无服务器缓存 (控制台)

1. 登录 AWS Management Console 并打开 ElastiCache 控制台，网址为 <https://console.aws.amazon.com/elasticache/>。
2. 从导航窗格中，选择 Backups (备份)。
3. 在备份列表中，选中要还原的备份名称左侧的框。
4. 选择操作，然后选择还原。
5. 输入新无服务器缓存的名称和可选描述。
6. 单击创建以创建新的缓存并从备份中导入数据。

将备份还原到自行设计的集群 (控制台)

将备份还原到自行设计的集群 (控制台)

1. 登录 AWS Management Console 并打开 ElastiCache 控制台，网址为 <https://console.aws.amazon.com/elasticache/>。
2. 从导航窗格中，选择 Backups (备份)。
3. 在备份列表中，选择您要从中进行还原的备份名称左侧的复选框。
4. 选择操作，然后选择还原。
5. 选择设计自己的缓存并自定义集群设置，例如节点类型、大小、分片数量、副本、可用区放置和安全设置。
6. 单击创建以创建新的自行设计的缓存，并从备份中导入数据。

将备份还原到无服务器缓存 (AWS CLI)

Note

ElastiCache Serverless 支持与 Valkey 7.2 及更高版本兼容的RDB文件，以及 5.0 和最新OSS 可用版本之间的 Redis 版本。

将备份还原到新的无服务器缓存 (AWS CLI)

以下 AWS CLI 示例使用备份创建新缓存create-serverless-cache并从备份中导入数据。

对于 Linux、macOS 或 Unix :

```
aws elasticache create-serverless-cache \  
  
    --serverless-cache-name CacheName \  
    --engine redis \  
    --snapshot-arns-to-restore Snapshot-ARN
```

对于 Windows :

```
aws elasticache create-serverless-cache ^  
  
    --serverless-cache-name CacheName ^  
    --engine redis ^  
    --snapshot-arns-to-restore Snapshot-ARN
```

将备份还原到自行设计的集群 (AWS CLI)

将备份还原到自行设计的集群 (AWS CLI)

您可以通过两种方式恢复 Valkey 或 RedisOSS (已禁用集群模式) 备份。

- ```
aws elasticache create-serverless-cache \
 --serverless-cache-name CacheName \
 --engine redis \
 --snapshot-arns-to-restore Snapshot-ARN
```

- 对于 Windows :

```
aws elasticache create-serverless-cache ^
```

```
--serverless-cache-name CacheName ^
--engine redis ^
--snapshot-arns-to-restore Snapshot-ARN
```

将备份还原到自行设计的集群 ( AWS CLI )

将备份还原到自行设计的集群 ( AWS CLI )

您可以恢复 Valkey 或 Redis OSS 无服务器缓存备份，也可以恢复 Valkey 或 Redis 自己设计的集群。OSS

您可以通过两种方式恢复 Valkey 或 Redis OSS 无服务器缓存备份。

- 您可以使用操作恢复到单节点 Valkey 或 RedisOSS ( 已禁用集群模式 ) 集群。AWS CLI create-cache-cluster
- 您可以使用只读副本 ( 复制组 ) 恢复到 Valkey 或 Redis OSS 集群。为此，您可以使用 Valkey 或 RedisOSS ( 已禁用集群模式 ) 或 Valkey 或 RedisOSS ( 已启用集群模式 ) 进行操作。AWS CLI create-replication-group在这种情况下，您可以使用 Valkey 或 Redis OSS .rdb 文件为恢复做种子。有关为自行设计的集群制作种子的更多信息，请参阅 [教程：使用外部创建的备份为自己设计的新集群播种](#)。

您可以通过两种方式恢复 Valkey 或 RedisOSS ( 已禁用集群模式 ) 备份。

- 您可以使用操作恢复到单节点 Valkey 或 RedisOSS ( 已禁用集群模式 ) 集群。AWS CLI create-cache-cluster
- 您可以使用只读副本 ( 复制组 ) 恢复到 Valkey 或 Redis OSS 集群。为此，您可以使用 Valkey 或 RedisOSS ( 已禁用集群模式 ) 或 Valkey 或 RedisOSS ( 已启用集群模式 ) 进行操作。AWS CLI create-replication-group在这种情况下，您可以使用 Valkey 或 Redis OSS .rdb 文件为恢复做种子。有关为自行设计的集群制作种子的更多信息，请参阅 [教程：使用外部创建的备份为自己设计的新集群播种](#)。

使用 create-cache-cluster 或 create-replication-group 操作时，请确保包括参数 --snapshot-name 或 --snapshot-arn，以使用来自备份的数据为新集群或复制组制作种子。

## 删除备份

自动备份会在其保留期限过期时自动删除。如果您删除某个集群，则会删除其所有的自动备份。如果您删除某个复制组，则也会删除该组中集群的所有自动备份。

ElastiCache 提供了删除API操作，允许您随时删除备份，无论备份是自动创建还是手动创建。由于手动备份没有保留期限，所以手动删除是移除备份的唯一方法。

您可以使用 ElastiCache 控制台、或 AWS CLI，删除备份 ElastiCache API。

## 删除备份 ( 控制台 )

以下过程使用 ElastiCache 控制台删除备份。

### 删除备份

1. 登录 AWS Management Console 并打开 ElastiCache 控制台，网址为 <https://console.aws.amazon.com/elasticache/>。
2. 在导航窗格中，选择备份。  
  
此时会显示“Backups”屏幕，其中包含您的备份的列表。
3. 选择要删除的备份名称左侧的复选框。
4. 选择删除。
5. 如果要删除此备份，在 Delete Backup 确认屏幕中选择 Delete。状态将变为正在删除。

## 删除无服务器备份 ( AWS CLI )

使用带有以下参数的删除快照 AWS CLI 操作来删除无服务器备份。

- `--serverless-cache-snapshot-name` – 要删除的备份的名称。

以下代码删除备份 `myBackup`。

```
aws elasticache delete-serverless-cache-snapshot --serverless-cache-snapshot-name myBackup
```

有关更多信息，请参阅《AWS CLI 命令参考》[delete-serverless-cache-snapshot](#)中的。

## 删除自行设计集群的备份 ( AWS CLI )

使用带有以下参数的删除快照 AWS CLI 操作来删除自己设计的集群备份。

- `--snapshot-name` – 要删除的备份的名称。

以下代码删除备份 myBackup。

```
aws elasticache delete-snapshot --snapshot-name myBackup
```

有关更多信息，请参阅 AWS CLI 命令参考中的 [delete-snapshot](#)。

## 标记备份

您可以标签形式将自己的元数据分配给各个备份。标签可让您按各种标准（例如用途、拥有者或环境）对备份进行分类。这在您具有相同类型的很多资源时会很有用 – 您可以根据分配给特定资源的标签快速识别该资源。有关更多信息，请参阅 [您可以为之添加标签的资源](#)。

成本分配标签是一种通过标签值对发票上的费用进行分组来跟踪多项 AWS 服务成本的方法。要了解有关成本分配标签的更多信息，请参阅 [使用成本分配标签](#)。

使用 ElastiCache 控制台 AWS CLI，或 ElastiCache API 可以在备份上添加、列出、修改、移除或复制成本分配标签。有关更多信息，请参阅 [使用成本分配标签监控成本](#)。

## 教程：使用外部创建的备份为自己设计的新集群播种

当你创建新的 Valkey 或 Redis OSS 自行设计的集群时，你可以使用 Valkey 或 Redis OSS 的 .rdb 备份文件中的数据为其做种子。如果您当前正在管理外部的 Valkey 或 Redis OSS 实例，ElastiCache 并希望使用现有的 Valkey 或 Redis 数据填充自设计的新 ElastiCache (RedisOSS) 集群，则为集群播种很有用。OSS

要从亚马逊内部OSS创建的 Valkey 或 Redis 备份中为OSS自己设计的新 Valkey 或 Redis 集群播种，请参阅。ElastiCache [从备份还原到新缓存](#)

当你使用 Valkey 或 OSS Redis .rdb 文件为自己设计的新集群做种子时，你可以执行以下操作：

- 从非分区集群升级到运行 Redis 版本 3.2.4 的 Valkey 或 RedisOSS ( 已启用集群模式 ) 自行设计的集群。OSS
- 在新的自行设计的集群中指定多个分片 ( 在API和中称为节点组CLI )。此数量可以与用于创建备份文件的自行设计的集群中的分片数量不同。
- 为新的自行设计的集群指定不同的节点类型 – 大于或小于创建备份的集群中使用的节点类型。如果您扩展到较小的节点类型，请确保新的节点类型有足够的内存来存放您的数据以及 Valkey 或 Redis OSS 开销。有关更多信息，请参阅 [确保你有足够的内存来制作 Valkey 或 Redis 快照 OSS](#)。
- 在新的 Valkey 或 RedisOSS ( 已启用集群模式 ) 集群的插槽中分配密钥的方式与在用于创建备份文件的集群中分配密钥的方式不同。

### Note

你无法从从 Valkey 或 RedisOSS ( 已启用集群模式 ) 集群创建的 .rdb 文件中播种 Valkey 或 RedisOSS ( 已禁用集群模式 ) 集群。

### Important

- 您必须确保您的 Valkey 或 Redis OSS 备份数据不超过节点的资源。例如，你不能将包含 5 GB Valkey 或 Redis OSS 数据的 .rdb 文件上传到内存为 2.9 GB 的 cache.m3.medium 节点。

如果备份太大，则所生成集群的状态将为 `restore-failed`。如果发生这种情况，您必须删除集群，从头再来。

有关节点类型和规格的完整列表，请参阅[Redis OSS 节点类型的特定参数](#)和 [Amazon ElastiCache 产品功能和详情](#)。

- 您只能使用 Amazon S3 服务器端加密 (-S3) 对 Valkey 或 OSS Redis .rdb 文件进行加密。SSE有关更多信息，请参阅[使用服务器端加密保护数据](#)。

接下来，你可以找到一些主题，指导你将集群从外部 ElastiCache Valkey 或 Redis 迁移到 ElastiCache (RedisOSS)。

迁移到 ElastiCache (RedisOSS)

- [第 1 步：创建 Valkey 或 Redis 备份 OSS](#)
- [步骤 2：创建 Amazon S3 存储桶和文件夹](#)
- [步骤 3：将备份上传到 Amazon S3](#)
- [步骤 4：授予对.rdb 文件的 ElastiCache 读取权限](#)

从外部服务迁移到 ElastiCache (RedisOSS)。

- [第 1 步：创建 Valkey 或 Redis 备份 OSS](#)
- [步骤 2：创建 Amazon S3 存储桶和文件夹](#)
- [步骤 3：将备份上传到 Amazon S3](#)
- [步骤 4：授予对.rdb 文件的 ElastiCache 读取权限](#)

## 第 1 步：创建 Valkey 或 Redis 备份 OSS

创建 Valkey 或 Redis OSS 备份来为你的 ElastiCache (Redis OSS) 实例做种子

1. 连接到你现有的 Valkey 或 Redis 实例OSS。
2. 运行BGSAVE或SAVE操作以创建备份。记录 .rdb 文件的位置。

BGSAVE 是异步的，在处理期间不阻止其他客户端。欲了解更多信息，请参阅 [BGSAVE](#) Valkey 网站。

SAVE 同步的，在完成之前会阻止其他进程。欲了解更多信息，请参阅 [SAVE](#) Valkey 网站。

有关创建备份的更多信息，请参阅 Valkey 网站上的[持久性](#)。

## 步骤 2：创建 Amazon S3 存储桶和文件夹

创建备份文件后，您需要将其上传到 Amazon S3 存储桶中的文件夹。要执行该操作，您必须先拥有 Amazon S3 存储桶以及该存储桶中的文件夹。如果您已有 Amazon S3 存储桶和文件夹并具备相应权限，则可以跳到 [步骤 3：将备份上传到 Amazon S3](#)。

### 创建 Amazon S3 存储桶

1. 登录 AWS Management Console 并打开 Amazon S3 控制台，网址为 <https://console.aws.amazon.com/s3/>。
2. 按照 Amazon Simple Storage Service 用户指南中的 [创建存储桶](#) 的说明，创建 Amazon S3 存储桶。

您的 Amazon S3 存储桶的名称必须 DNS 符合要求。否则，将 ElastiCache 无法访问您的备份文件。DNS 合规规则是：

- 名称的长度必须为至少 3 个字符，且不能超过 63 个字符。
- 名称必须是由句点 ( . ) 分隔的一个或多个标签组成的系列，其中每个标签：
  - 以小写字母或数字开头。
  - 以小写字母或数字结尾。
  - 仅包含小写字母、数字和短划线。
- 名称不能采用 IP 地址格式 ( 例如 192.0.2.0 )。

您必须在与新 ElastiCache (RedisOSS) 集群相同的 AWS 区域中创建 Amazon S3 存储桶。这种方法可确保从 Amazon S3 ElastiCache 读取您的 .rdb 文件时达到最高的数据传输速度。

#### Note

为了使您的数据尽可能安全，请尽可能限制您的 Amazon S3 存储桶的权限。同时，权限仍然需要允许使用存储桶及其内容作为新 Valkey 或 Redis OSS 集群做种子。

### 向 Amazon S3 存储桶添加文件夹

1. 登录 AWS Management Console 并打开 Amazon S3 控制台，网址为 <https://console.aws.amazon.com/s3/>。
2. 选择将 .rdb 文件上传到的存储桶的名称。



3. 请选择 Create folder ( 创建文件夹 )。
4. 输入新文件夹的名称。
5. 选择保存。

记录存储桶名称和文件夹名称。

### 步骤 3：将备份上传到 Amazon S3

现在，上传您在[第 1 步：创建 Valkey 或 Redis 备份 OSS](#)中创建的 .rdb 文件。将其上传到您在[步骤 2：创建 Amazon S3 存储桶和文件夹](#)中创建的 Amazon S3 存储桶和文件夹。有关此任务的更多信息，请参阅[将对象添加到存储桶](#)。在步骤 2 和 3 之间，选择您创建的文件夹的名称。

将 .rdb 文件上传到 Amazon S3 文件夹

1. 登录 AWS Management Console 并打开 Amazon S3 控制台，网址为<https://console.aws.amazon.com/s3/>。
2. 选择您在步骤 2 中创建的 Amazon S3 存储桶的名称。
3. 选择您在步骤 2 中创建的文件夹的名称。
4. 选择上传。
5. 选择 Add files。
6. 浏览查找要上传的一个或多个文件，然后选择文件。要选择多个文件，请在选择每个文件名时按住 Ctrl 键。
7. 选择 Open ( 打开 )。
8. 确认 Upload 对话框中列出了正确的文件，然后选择 Upload。

记下 .rdb 文件的路径。例如，如果存储桶名称为 myBucket 并且路径为 myFolder/redis.rdb，请输入 myBucket/myFolder/redis.rdb。使用此备份中的数据为新集群做种时需要此路径。

有关更多信息，请参阅 Amazon Simple Storage Service 用户指南中的[存储桶限制](#)。

### 步骤 4：授予对.rdb 文件的 ElastiCache 读取权限

现在，授予对.rdb 备份文件的 ElastiCache 读取权限。您可以通过不同的方式授予对备份文件的 ElastiCache 访问权限，具体取决于您的存储桶位于默认 AWS 区域还是选择加入 AWS 区域。

AWS 2019 年 3 月 20 日之前推出的区域默认处于启用状态。您可以立即开始在这些 AWS 地区工作。2019 年 3 月 20 日之后推出的区域默认处于禁用状态，如亚太地区（香港）和中东（巴林）。您必须按照 AWS 一般参考中的[管理 AWS 区域](#)所述，先启用或选择加入这些区域，然后才能使用它们。

根据您所在的 AWS 地区选择您的方法：

- 对于默认区域，请使用 [授予对默认区域中.rdb 文件的 ElastiCache 读取权限](#) 中的过程。
- 对于选择加入的区域，请使用 [在可 ElastiCache 选区域中授予对.rdb 文件的读取权限](#) 中的过程。

### 授予对默认区域中.rdb 文件的 ElastiCache 读取权限

AWS 2019 年 3 月 20 日之前推出的区域默认处于启用状态。您可以立即开始在这些 AWS 地区工作。2019 年 3 月 20 日之后推出的区域默认处于禁用状态，如亚太地区（香港）和中东（巴林）。您必须按照 AWS 一般参考中的[管理 AWS 区域](#)所述，先启用或选择加入这些区域，然后才能使用它们。

### 授予对默认启用的 AWS 区域中备份文件的 ElastiCache 读取权限

1. 登录 AWS Management Console 并打开 Amazon S3 控制台，网址为<https://console.aws.amazon.com/s3/>。
2. 选择包含您 .rdb 文件的 S3 存储桶的名称。
3. 选择包含 .rdb 文件的文件夹的名称。
4. 选择 .rdb 备份文件的名称。所选文件的名称将显示在页面顶部的选项卡上方。
5. 选择权限。
6. 如果 aws-scs-s3-readonly 或以下列表 IDs 中的某个规范未列为用户，请执行以下操作：
  - a. 在“其他 AWS 账户的访问权限”下，选择添加被授权者。
  - b. 在框中，添加该 AWS 地区的规范 ID，如下所示：
    - AWS GovCloud（美国西部）区域：

```
40fa568277ad703bd160f66ae4f83fc9dfdfd06c2f1b5060ca22442ac3ef8be6
```

#### Important

备份必须位于中的 S3 存储桶中，您才能将其下载到中的 AWS GovCloud (US) Valkey 或 Redis OSS 集群中。AWS GovCloud (US)

- AWS 默认情况下启用的区域：

```
540804c33a284a299d2547575ce1010f2312ef3da9b3a053c8bc45bf233e4353
```

- c. 通过为以下对象选择 Yes ( 是 ) 对存储桶设置权限：

- List/write object ( 列出/写入对象 )
- 读/写对象权限 ACL

- d. 选择保存。

7. 选择 Overview ( 概述 ) ，然后选择 Download ( 下载 ) 。

在可 ElastiCache 选区域中授予对 .rdb 文件的读取权限

AWS 2019 年 3 月 20 日之前推出的区域默认处于启用状态。您可以立即开始在这些 AWS 地区工作。2019 年 3 月 20 日之后推出的区域默认处于禁用状态，如亚太地区 ( 香港 ) 和中东 ( 巴林 ) 。您必须按照 AWS 一般参考中的 [管理 AWS 区域](#) 所述，先启用或选择加入这些区域，然后才能使用它们。

现在，授予对 .rdb 备份文件的 ElastiCache 读取权限。

授予对备份文件的 ElastiCache 读取权限

1. 登录 AWS Management Console 并打开 Amazon S3 控制台，网址为 <https://console.aws.amazon.com/s3/>。
2. 选择包含您 .rdb 文件的 S3 存储桶的名称。
3. 选择包含 .rdb 文件的文件夹的名称。
4. 选择 .rdb 备份文件的名称。所选文件的名称将显示在页面顶部的选项卡上方。
5. 选择权限选项卡。
6. 在 Permissions ( 权限 ) 下，选择 Bucket policy ( 存储桶策略 ) ，然后选择 Edit ( 编辑 ) 。
7. 更新策略以授予执行操作 ElastiCache 所需的权限：
  - 将 [ "Service" : "*region-full-name*.elasticache-snapshot.amazonaws.com" ] 添加到 Principal。
  - 添加将快照导出到 Amazon S3 存储桶所需的以下权限：
    - "s3:GetObject"
    - "s3:ListBucket"
    - "s3:GetBucketAcl"

以下是更新策略具体形式的示例。

```
{
 "Version": "2012-10-17",
 "Id": "Policy15397346",
 "Statement": [
 {
 "Sid": "Stmt15399483",
 "Effect": "Allow",
 "Principal": {
 "Service": "ap-east-1.elasticache-snapshot.amazonaws.com"
 },
 "Action": [
 "s3:GetObject",
 "s3:ListBucket",
 "s3:GetBucketAcl"
],
 "Resource": [
 "arn:aws:s3:::example-bucket",
 "arn:aws:s3:::example-bucket/backup1.rdb",
 "arn:aws:s3:::example-bucket/backup2.rdb"
]
 }
]
}
```

8. 选择 Save changes ( 保存更改 )。

使用.rdb 文件数据为 ElastiCache 集群播种

现在，您可以创建 ElastiCache 集群并使用.rdb 文件中的数据为其做种子了。要创建集群，请按照[为 Valkey 或 Redis 创建集群 OSS](#)或[从头开始创建 Valkey 或 Redis OSS 复制组](#)中的说明操作。请务必选择 Valkey 或 Redis OSS 作为您的集群引擎。

您用来判断 ElastiCache 在哪里可以找到上传到 Amazon S3 的备份的方法取决于您创建集群时使用的方法：

使用.rdb 文件数据为 ElastiCache (RedisOSS) 集群或复制组做种子

- 使用控制 ElastiCache 台

选择集群设置时，请选择 Restore from backups ( 从备份中恢复 ) 作为集群创建方法，然后在 Backup source ( 备份源 ) 部分中选择 Other backups ( 其他备份 ) 作为您的 Source ( 源 )。在种子RDB文件 S3 位置框中，键入文件的 Amazon S3 路径。如果您有多个 .rdb 文件，则以逗号分隔的列表形式键入各文件的路径。Amazon S3 路径类似于 *myBucket/myFolder/myBackupFilename.rdb*。

- 使用 AWS CLI

如果您使用 `create-cache-cluster` 或 `create-replication-group` 操作，请使用参数 `--snapshot-arns` ARN 为每个 .rdb 文件指定一个完全限定的。例如，`arn:aws:s3:::myBucket/myFolder/myBackupFilename.rdb`。ARN 必须解析为您存储在 Amazon S3 中的备份文件。

- 使用 ElastiCache API

如果您使用 `CreateCacheCluster` 或 `CreateReplicationGroup` ElastiCache API 操作，请使用参数 `SnapshotArns` ARN 为每个 .rdb 文件指定一个完全限定的。例如，`arn:aws:s3:::myBucket/myFolder/myBackupFilename.rdb`。ARN 必须解析为您存储在 Amazon S3 中的备份文件。

### Important

为 Valkey 或 RedisOSS ( 已启用集群模式 ) 集群做种时，必须配置新集群或复制组中的每个节点组 ( 分片 )。使用参数 `--node-group-configuration` (API: `NodeGroupConfiguration`) 来执行此操作。有关更多信息，请参阅下列内容：

- CLI: [create-replication-group](#) 在 AWS CLI 参考中
- API: [CreateReplicationGroup](#) 在 ElastiCache API 参考中

在创建集群的过程中，Valkey 或 Redis OSS 备份中的数据会写入集群。您可以通过查看 ElastiCache 事件消息来监控进度。为此，请访问 ElastiCache 控制台并选择“缓存事件”。您也可以使用 AWS ElastiCache 命令行界面或 ElastiCache API 获取事件消息。有关更多信息，请参阅 [查看 ElastiCache 事件](#)。

# 引擎版本和升级中 ElastiCache

本节介绍支持的 Valkey、Redis OSS 和 Memcached 引擎以及如何升级。请注意，默认情况下，Redis OSS 7.2 提供的所有功能都在 Valkey 7.2 及更高版本中可用。你也可以从现有的 ElastiCache 带有 Redis 引擎的OSS引擎升级到 Valkey 引擎。

## 主题

- [的版本管理 ElastiCache](#)
- [如何升级引擎版本](#)
- [如何触发从 Redis 到 Valke OSS y 的跨引擎升级](#)
- [支持的引擎和版本](#)
- [主要版本行为和与 Valkey 的兼容性差异](#)
- [主要版本行为和与 Redis 的兼容性差异 OSS](#)
- [解决阻塞的 Valkey 或 Redis 引擎升级OSS问题](#)

## 的版本管理 ElastiCache

管理您希望如何更新 ElastiCache 缓存和为 Valkey、Redis OSS 和 Memcached 引擎更新的自行设计的集群。

### ElastiCache 无服务器缓存的版本管理

管理是否以及何时升级 ElastiCache 无服务器缓存，并根据自己的条件和时间表执行版本升级。

ElastiCache Serverless 会自动将最新版本MINOR和PATCH软件版本应用于您的缓存，而不会对您的应用程序造成任何影响或停机。在您的末端不需要执行任何操作。

当有新MAJOR版本可用时，ElastiCache Serverless 将在控制台中向您发送通知，并在中 EventBridge向您发送事件。您可以选择将缓存升级到最新的主要版本，方法是使用控制台修改缓存 CLI/API，或者选择最新的引擎版本。

### 为自己设计 ElastiCache 的集群提供版本管理

使用自行设计的 ElastiCache 集群时，您可以控制为缓存集群提供支持的 ElastiCache 软件何时升级到支持的新版本。您可以控制何时将缓存升级到最新的可用MAJORMINOR、和PATCH版本。可以通过修改集群或复制组并指定新的引擎版本，对您的集群或复制组启动引擎版本升级。

您可以控制为缓存集群提供支持的符合协议的软件是否以及何时升级到支持的新版本。ElastiCache此级别的控制使您能够与特定版本保持兼容、在生产中部署进行之前使用应用程序测试新版本以及根据自己的条件和时间表执行版本升级。

因为版本升级可能会涉及到某些兼容性风险，因此版本升级不会自动发生。您必须启动它们。

## Valkey 和 Redis 集群 OSS

### Note

- 如果跨一个或多个区域复制 Valkey 或 Redis OSS 集群，则会先升级辅助区域的引擎版本，然后升级主区域的引擎版本。
- ElastiCache (RedisOSS) 版本用语义版本标识，语义版本包括MAJOR和组件。MINOR 例如，在 Redis OSS 6.2 中，主要版本为 6，次要版本为 2。在操作自己设计的集群时，ElastiCache (RedisOSS) 还会公开PATCH组件，例如 Redis OSS 6.2.1，补丁版本为 1。

MAJOR版本用于API不兼容的更改，MINOR版本用于以向后兼容的方式添加的新功能。PATCH版本用于向后兼容的错误修复和不起作用的更改。

使用 Valkey 和 RedisOSS，您可以通过修改集群或复制组并指定新的引擎版本来启动集群或复制组的引擎版本升级。有关更多信息，请参阅 [修改复制组](#)。

## 内存缓存

使用 Memcached，要升级到新版本，必须修改缓存集群并指定要使用的新引擎版本。升级到更新的 Memcached 版本是一个破坏性过程 – 您会丢失数据并以冷缓存开始。有关更多信息，请参阅 [修改集 ElastiCache 群](#)。

从旧版本的 Memcached 升级到 1.4.33 版本或更新版本的 Memcached 时，您应注意以下要求。CreateCacheCluster 和 ModifyCacheCluster 在下列情况下将失败：

- 如果  $\text{slab\_chunk\_max} > \text{max\_item\_size}$ 。
- 如果  $\text{max\_item\_size} \bmod \text{slab\_chunk\_max} \neq 0$ 。
- 如果  $\text{max\_item\_size} > ((\text{max\_cache\_memory} - \text{memcached\_connections\_overhead}) / 4)$ 。

$(\text{max\_cache\_memory} - \text{memcached\_connections\_overhead})$  值是可用于数据的节点内存。有关更多信息，请参阅 [Memcached 连接开销](#)。

## 使用自行设计集群时的升级注意事项

### Note

以下注意事项仅在升级自行设计集群时适用。它们不适用于 ElastiCache 无服务器。

### Valkey 和 Redis 注意事项 OSS

在升级自己设计的 Valkey 或 Redis OSS 集群时，请考虑以下几点。

- 引擎版本管理的设计使您可以尽可能多地控制修补的发生方式。但是，如果系统或缓存软件中出现严重安全漏洞，则 ElastiCache 保留代表您修补集群的权利。
- 从 Valkey 7.2 和 Redis OSS 6.0 开始，ElastiCache 将为每个次要版本提供一个版本，而不是提供多个补丁版本。
- 从 Redis OSS 引擎版本 5.0.6 开始，您可以在最短的停机时间内升级集群版本。集群在整个升级过程中可供读取，并在大部分升级持续时间内可供写入，但在只持续几秒钟的故障转移操作期间则例外。
- 您也可以使用低于 5.0.6 的版本升级 ElastiCache 集群。所涉及的过程相同，但在 DNS 传播期间可能会导致更长的故障转移时间（30s-1m）。
- 从 Redis OSS 7 开始，ElastiCache 支持在 Valkey 或 RedisOSS（已禁用集群模式）和 Valkey 或 RedisOSS（启用集群模式）之间切换。
- 亚马逊 ElastiCache (RedisOSS) 引擎升级过程旨在尽最大努力保留您的现有数据，并且需要成功复制 Redis OSS。
- 升级引擎时，ElastiCache 将终止现有的客户端连接。为了最大限度地减少引擎升级期间的停机时间，我们建议您为[具有错误重试和指数级退避的 Redis OSS 客户端实施最佳实践](#)，以及[最大限度地减少维护期间的停机时间的最佳实践](#)。
- 升级引擎时，你无法直接从 Valkey 或 RedisOSS（已禁用集群模式）升级到 Valkey 或 RedisOSS（已启用集群模式）。以下过程向您展示了如何从 Valkey 或 RedisOSS（已禁用集群模式）升级到 Valkey 或 RedisOSS（已启用集群模式）。

从 Valkey 或 RedisOSS（已禁用集群模式）升级到 Valkey 或 RedisOSS（已启用集群模式）引擎版本

1. 备份您的 Valkey 或 RedisOSS（已禁用集群模式）集群或复制组。有关更多信息，请参阅[进行手动备份](#)。



2. 使用备份创建一个具有一个分片 ( 节点组 ) 的 Valkey 或 RedisOSS ( 已启用集群模式 ) 集群并为其播种。在创建集群或复制组时，指定新的引擎版本并启用集群模式。有关更多信息，请参阅 [教程：使用外部创建的备份为自己设计的新集群播种](#)。
  3. 删除旧的 Valkey 或 RedisOSS ( 已禁用集群模式 ) 集群或复制组。有关更多信息，请参阅 [删除中的集群 ElastiCache](#) 或 [删除复制组](#)。
  4. 将新的 Valkey 或 RedisOSS ( 已启用集群模式 ) 集群或复制组扩展到所需的分片 ( 节点组 ) 数量。有关更多信息，请参阅 [在 Valkey 或 Redis 中扩展集群OSS \( 已启用集群模式 \)](#)
- 升级主要引擎版本 ( 例如从 5.0.6 升级到 6.0 ) 时，还需要选择一个与新引擎版本兼容的新参数组。
  - 对于单个 Redis OSS 集群和禁用了多可用区的集群，我们建议按中所述OSS为 Redis 提供足够的内存。[确保你有足够的内存来制作 Valkey 或 Redis 快照 OSS](#)在这些情况下，主项在升级过程中不可用于处理服务请求。
  - 对于启用了多可用区的 Redis OSS 集群，我们还建议您在传入写入流量较低的时段安排引擎升级。升级到 Redis OSS 5.0.6 或更高版本时，在升级过程中，主集群继续可用于处理服务请求。

将处理和修补带多个分片的集群和复制组，如下所示：

- 将并行处理所有分片。在任何时候，仅在分片上执行一次升级操作。
- 在每个分片中，在处理主副本之前，会先处理所有其他副本。如果一个分片中的副本较少，则可能会在处理完其他分片中的副本之前处理该分片中的主副本。
- 在所有分片中，主节点都是按顺序处理的。一次只升级一个主节点。
- 如果已对当前集群或复制组启用了加密，则无法升级到不支持加密的引擎版本，例如，从 3.2.6 升级到 3.2.10。

## 内存缓存注意事项

在升级自己设计的 Memcached 集群时，请考虑以下几点。

- 引擎版本管理的设计使您可以尽可能多地控制修补的发生方式。但是，如果系统或缓存软件中出现严重安全漏洞，则 ElastiCache 保留代表您修补集群的权利。
- 由于 Memcached 引擎不支持持久化，因此 Memcached 引擎版本升级始终是一个中断性过程，将清除集群中的所有缓存数据。

## 如何升级引擎版本

### Valkey 和 Redis OSS

使用 Valkey 和 RedisOSS，您可以通过使用 ElastiCache 控制台、或修改集群或复制组 ElastiCache API并指定更新的引擎版本来启动集群或复制组的版本升级。AWS CLI有关更多信息，请参阅以下主题。

| 如何修改集群和复制组                                            |                                           |
|-------------------------------------------------------|-------------------------------------------|
| 集群                                                    | 复制组                                       |
| <a href="#">使用 ElastiCache AWS Management Console</a> | <a href="#">使用 AWS Management Console</a> |
| <a href="#">使用 wit AWS CLI h ElastiCache</a>          | <a href="#">使用 AWS CLI</a>                |
| <a href="#">使用 ElastiCache API</a>                    | <a href="#">使用 ElastiCache API</a>        |

### 内存缓存

使用 Memcached，要开始对集群进行版本升级，您需要对其进行修改并指定更新的引擎版本。你可以使用 ElastiCache 控制台 AWS CLI、或 ElastiCache API：

- 要使用 AWS Management Console，请参阅 — [使用 ElastiCache AWS Management Console](#)。
- 要使用 AWS CLI，请参阅[使用 wit AWS CLI h ElastiCache](#)。
- 要使用 ElastiCache API，请参阅[使用 ElastiCache API](#)。

### 如何触发从 Redis 到 Valke OSS y 的跨引擎升级

你可以使用控制台将现有的 Redis OSS 复制组 ( v4 或更高版本 ) 升级到 Valkey 引擎，或者。API CLI

 Note

如果要现有的 Redis OSS (已禁用集群模式) 单节点集群升级到 Valkey 引擎，则必须先按照以下先决条件将其添加到复制组：。[使用现有集群创建复制组](#)

如果您有一个使用默认缓存参数组的 Redis OSS 复制组，则可以通过指定新的引擎和引擎版本来升级到 Valkey。modify-replication-group API

对于 Linux、macOS 或 Unix：

```
aws elasticache modify-replication-group \
 --replication-group-id myReplGroup \
 --engine valkey \
 --engine-version 7.2
```

对于 Windows :

```
aws elasticache modify-replication-group ^\
 --replication-group-id myReplGroup ^\
 --engine valkey ^\
 --engine-version 7.2
```

如果您对要升级的现有 redis 复制组应用了自定义缓存参数组，则还需要在请求中传递自定义 Valkey 缓存参数组。输入 Valkey 自定义参数组必须具有与现有 Redis 自定义参数组相同的 Redis 静态参数值。

对于 Linux、macOS 或 Unix :

```
aws elasticache modify-replication-group \
 --replication-group-id myReplGroup \
 --engine valkey \
 --engine-version 7.2 \
 --cache-parameter-group-name myParamGroup
```

对于 Windows :

```
aws elasticache modify-replication-group ^\
 --replication-group-id myReplGroup ^\
 --engine valkey ^\
 --engine-version 7.2 ^\
 --cache-parameter-group-name myParamGroup
```

## 无服务器的 Redis OSS 到 Valkey 跨引擎升级 ElastiCache

您可以使用控制台将现有的 Redis OSS 无服务器缓存升级到 Valkey 引擎CLI，API也可以使用指定新的引擎和主引擎版本。modify-serverless-cache API

对于 Linux、macOS 或 Unix :

```
aws elasticache modify-serverless-cache \
 --serverless-cache-name myCluster \
 --engine valkey
```

```
--engine valkey \
--major-engine-version 7
```

对于 Windows :

```
aws elasticache modify-serverless-cache ^
 --serverless-cache-name myCluster ^
 --engine valkey ^
 --major-engine-version 7
```

## 支持的引擎和版本

ElastiCache 无服务器缓存支持 Valkey 7.2 及更高版本、Redis OSS 版本 7.0 和 Memcached 1.6 及更高版本。

ElastiCache 自己设计的缓存支持 Valkey 7.2 及更高版本、所有 Redis OSS 版本 4.0.10 及更高版本以及 Memcached 版本 1.4.5 及更高版本。

自行设计的 ElastiCache 集群支持以下 Valkey 版本 :

- [支持的 Valkey 版本](#)
- [支持的 Redis 版本 OSS](#)
- [Redis OSS 版本生命周期终止时间表](#)
- [支持的 ElastiCache \( 内存缓存 \) 版本](#)

## 支持的 Valkey 版本

支持的 Valkey 版本如下。请注意，默认情况下，Valkey 支持 Redis OSS 7.2 中提供的大多数功能。

ElastiCache (Valkey) 版本 7.2.6

2024 年 10 月 10 日，ElastiCache Valkey 7.2.6 发布了。以下是 Valkey 7.2 中引入的一些新功能（与 Redis OSS 7.1 相比）：

- ZRANK和ZREVRANK命令的新WITHSCORE选项
- CLIENTN TOUCH O-让客户端在不影响密钥LRU/LFU的情况下运行命令。
- 新命令返回节点的分片 ID CLUSTERMYSHARDID，以便在集群模式下基于复制对节点进行逻辑分组。
- 针对各种数据类型进行性能和内存优化。

以下是 Valkey 7.2 和 Redis 7. OSS 1 ( 或 7.0 ) 之间可能发生的重大行为变化：

- 当 PUBLISH 与同样订阅了同一频道的 RESP3 客户通话时，顺序会更改，回复将在发布的消息之前发送。
- 现在，脚本的客户端跟踪会跟踪脚本读取的密钥，而不是 EVAL / 的调用者声明的密钥 FCALL。
- 冻结时间采样发生在命令执行期间和脚本中。
- 解除阻止的命令后，将重新评估诸如 ACLOOM、和其他检查项。
- ACL 失败错误消息文本和错误代码是统一的。
- 当密钥不再存在时发布的阻塞流命令带有不同的错误代码 ( -NOGROUP 或 -WRONGTYPE 代替 -UNBLOCKED )。
- 只有在命令实际执行时，才会更新被阻止命令的命令统计信息。
- ACL 用户的内部存储不再删除多余的命令和类别规则。这可能会改变这些规则作为 ACLSAVE、ACLGETUSER 和的一部分显示的方式 ACLLIST。
- SNI 如果可能，为 TLS 基于复制创建的任何客户端连接均可使用。
- XINFOSTREAM: seen-time 响应字段现在表示上次尝试的互动，而不是最后一次成功的互动。现在，新的活动时间响应字段表示最后一次成功的互动。
- XREADGROUP 而且 X [AUTO] CLAIM 创建消费者，无论它是否能够进行一些读取/声明。[TBD-这里的“它”是什么？]
- ACL 默认新创建的用户在 / 中设置 sanitize-payload 标志。ACL LIST GETUSER
- 除非成功，否则该 HELLO 命令不会影响客户端状态。
- NAN 回复被标准化为单个 nan 类型，类似于 inf 的当前行为。

[有关 Valkey 的更多信息，请参阅 Valkey](#)

有关 Valkey 7.2 版本的更多信息，请参阅 Valkey on 上的 [Redis OSS 7.2.4 发行说明](#) ( Valkey 7.2 包括从 Redis OSS 到 7.2.4 版本的所有更改 ) 和 [Valkey 7.2 发行说明](#)。GitHub

## 支持的 Redis 版本 OSS

ElastiCache 无服务器缓存和自行设计的缓存支持所有 Redis OSS 7.1 及更早版本。

- [ElastiCache \(Valkey\) 版本 7.2.6](#)
- [ElastiCache \(RedisOSS\) 7.1 版 \( 增强版 \)](#)

自行设计的 ElastiCache 集群支持以下 Valkey 和 Redis OSS 版本：

- [ElastiCache \(RedisOSS\) 7.1 版 \(增强版\)](#)
- [ElastiCache \(RedisOSS\) 版本 7.0 \(增强版\)](#)
- [ElastiCache \(RedisOSS\) 版本 6.2 \(增强版\)](#)
- [ElastiCache \(RedisOSS\) 版本 6.0 \(增强版\)](#)
- [ElastiCache \(RedisOSS\) 版本 5.0.6 \(增强版\)](#)
- [ElastiCache \(RedisOSS\) 版本 5.0.5 \(已弃用, 使用版本 5.0.6\)](#)
- [ElastiCache \(RedisOSS\) 版本 5.0.4 \(已弃用, 使用版本 5.0.6\)](#)
- [ElastiCache \(RedisOSS\) 版本 5.0.3 \(已弃用, 使用版本 5.0.6\)](#)
- [ElastiCache \(RedisOSS\) 版本 5.0.0 \(已弃用, 使用版本 5.0.6\)](#)
- [ElastiCache \(RedisOSS\) 版本 4.0.10 \(增强版\)](#)
- [过去的生命尽头 \(EOL\) 版本 \(3.x\)](#)
- [过去的生命尽头 \(EOL\) 版本 \(2.x\)](#)

## ElastiCache (RedisOSS) 7.1 版 (增强版)

此版本包含性能改进，使工作负载能够推动更高的吞吐量和更低的操作延迟。ElastiCache 7.1 引入了[两个主要增强功能](#)：

我们扩展了增强型 I/O 线程功能，使其还可以处理表示层逻辑。所说的表示层，我们指的是增强型 I/O 线程，它们现在不仅读取客户端输入，还会将输入解析为 Redis OSS 二进制命令格式。然后将其转发到主线程用于执行，从而提高性能。改进了 Redis OSS 内存访问模式。许多数据结构操作的执行步骤是交错的，以确保并行内存访问并减少内存访问延迟。在基于 Graviton3 R7g.4xlarge 或更高版本 ElastiCache 上运行时，客户每个节点每秒可以实现超过 100 万个请求。通过 (Redis) v7.1 的性能改进，与 ElastiCache (RedisOSS) v7.0 相比，客户可以将吞吐量提高多达 100%，将 P99 延迟降低 50%。ElastiCache OSS 这些增强功能适用于至少具有 8 个物理内核（在 Graviton2xlarge on 和 4xlarge x86 上）的节点大小，无论 CPU 类型如何，并且无需更改客户端。

### Note

ElastiCache v7.1 与 Redis v7.0 兼容。OSS

## ElastiCache (RedisOSS) 版本 7.0 (增强版)

ElastiCache (RedisOSS) 7.0 增加了许多改进和对新功能的支持：

- **函数**：ElastiCache (RedisOSS) 7 增加了对 Redis OSS Functions 的支持，并提供了托管体验，使开发人员能够使用存储在 ElastiCache 集群中的应用程序逻辑执行 [LUA 脚本](#)，而无需客户端在每次连接时都将脚本重新发送到服务器。
- **ACL 改进**：Valkey 和 Redis OSS 7 增加了对下一版本访问控制列表 (ACLs) 的支持。客户端现在可以在 Valkey 和 Redis 中为特定密钥或密钥空间指定多组权限。OSS
- **Sharded Pub/Sub**：ElastiCache 使用 Valkey 和 Redis OSS 7 增加了对在集群模式下运行时以分片方式运行 Pub/Sub 功能的支持 ( )。ElastiCache CME 发布/订阅功能使发布者能够向频道上任意数量的订阅者发布消息。通道绑定到 ElastiCache 集群中的分片，无需在分片之间传播通道信息，从而提高了可扩展性。
- **增强的 I/O 多路复用**：ElastiCache Valkey 和 Redis OSS 7 引入了增强的 I/O 多路复用，可为具有许多并行客户端连接到集群的高吞吐量工作负载提供更高的吞吐量和更短的延迟。ElastiCache 例如，与 Redis 版本 6 相比，使用由 r6g.xlarge 节点组成的集群并运行 5200 个并发客户端时，吞吐量 (每秒读取和写入操作数) 最多可提高 72%，P99 延迟最多可减少 71%。ElastiCache OSS

[有关 Valkey 的更多信息，请参阅 Valkey。](#) 有关 Redis OSS 7.0 版本的更多信息，请参阅 [Redis 上的 Redis OSS 7.0 发行说明](#)。OSS GitHub

## ElastiCache (RedisOSS) 版本 6.2 (增强版)

ElastiCache (RedisOSS) 6.2 包括对 TLS 启用集群的性能改进，这些集群使用具有 8 个 vCPUs 或更多的 x86 节点类型或具有 4 个或更多的 Graviton2 节点类型。vCPUs 这些增强功能通过将加密转移给其他 vCPUs 来提高吞吐量并缩短客户端连接建立时间。在 Redis OSS 6.2 中，您还可以使用访问控制列表 (ACL) 规则管理 Pub/Sub 频道的访问权限。

在此版本中，我们还引入了对包含本地连接 NVMeSSD 的群集节点上的数据分层的支持。有关更多信息，请参阅 [数据分层 ElastiCache](#)。

Redis OSS 引擎版本 6.2.6 还引入了对原生 JavaScript 对象表示法 (JSON) 格式的支持，这是一种在 Redis 集群中对复杂数据集进行编码的简单、无模式的方法。OSS 有了 JSON 支持，您可以利用性能和 Redis OSS APIs 来 JSON 运行应用程序。有关更多信息，请参阅 [入门 JSON](#)。还包括 JSON 相关的指标，JsonBasedCmds 和 JsonBasedCmdsLatency，这些指标被合并到 CloudWatch 以监控此数据类型的使用情况。有关更多信息，请参阅 [Valkey 和 Redis 的指标 OSS](#)。

您可以使用 6.2 来指定引擎版本。ElastiCache (RedisOSS) 将自动调用可用的 Redis OSS 6.2 的首选补丁版本。例如，您可在创建/修改缓存群集时将 `--engine-version` 参数设置为 6.2。集群将在创建/修改时使用当前可用的首选补丁版本 Redis OSS 6.2 启动。在中指定引擎版本 6.x API 将生成最新的 Redis OSS 6 次要版本。

对于现有 6.0 集群，您可以通过在、或中将 `AutoMinorVersionUpgrade` 参数设置为 `yes`，选择加入下一次 `auto yes` 次要版本升级。 `CreateCacheCluster` `ModifyCacheCluster` `CreateReplicationGroup` `ModifyReplicationGroup` APIs ElastiCache (RedisOSS) 将使用自助服务更新将现有 6.0 集群的次要版本升级到 6.2。有关更多信息，请参阅 [Amazon 中的自助服务更新 ElastiCache](#)。

调用时 `DescribeCacheEngineVersions` API，`EngineVersion` 参数值将设置为 6.2，`CacheEngineVersionDescription` 字段中将返回带有补丁版本的实际引擎版本。

有关 Redis OSS 6.2 版本的更多信息，请参阅 [Redis 上的 Redis OSS 6.2 发行说明](#)。OSS GitHub

ElastiCache (RedisOSS) 版本 6.0 (增强版)

亚马逊 ElastiCache (RedisOSS) 推出了下一版本的 Redis OSS 引擎，其中包括使用 [基于角色的访问控制对用户进行身份验证](#)、客户端缓存和显著的操作改进。

从 Redis OSS 6.0 开始，ElastiCache (RedisOSS) 将为每个 Redis OSS 次要版本提供一个版本，而不是提供多个补丁版本。ElastiCache (RedisOSS) 将自动管理正在运行的缓存集群的补丁版本，从而确保提高性能和增强安全性。

您还可以通过将 `AutoMinorVersionUpgrade` 参数设置为 `yes` 来选择下一次自动次要版本升级，ElastiCache (RedisOSS) 将通过自助服务更新管理次要版本升级。有关更多信息，请参阅 [中的服务更新 ElastiCache](#)。

您可以使用指定引擎版本 `6.0`。ElastiCache (RedisOSS) 将自动调用可用的 Redis OSS 6.0 的首选补丁版本。例如，您可在创建/修改缓存群集时将 `--engine-version` 参数设置为 `6.0`。集群将在创建/修改时使用当前可用的首选补丁版本 Redis OSS 6.0 启动。任何包含特定补丁版本值的请求都将被拒绝，同时引发异常且进程会失败。

调用时 `DescribeCacheEngineVersions` API，`EngineVersion` 参数值将设置为 6.0，`CacheEngineVersionDescription` 字段中将返回带有补丁版本的实际引擎版本。

有关 Redis OSS 6.0 版本的更多信息，请参阅 [Redis 上的 Redis OSS 6.0 发行说明](#)。OSS GitHub

ElastiCache (RedisOSS) 版本 5.0.6 (增强版)

亚马逊 ElastiCache (RedisOSS) 推出了下一版本的 Redis OSS 引擎，其中包括错误修复和以下累积更新：

- 特殊情况下的引擎稳定性保证。



- 改进的 Hyperloglog 错误处理。
- 增强的握手命令以进行可靠的复制。
- 通过 XCLAIM 命令进行一致的消息交付跟踪。
- 对象中改进的 LFU 字段管理。
- 使用 ZPOP 时增强的事务管理。
- 能够重命名命令：一个名为的参数 `rename-commands`，允许您重命名可能导致意外数据丢失的潜在危险或昂贵的 Redis OSS 命令，例如 `FLUSHALL` 或 `FLUSHDB`。这类似于开源 Redis 中的重命名命令配置。OSS 但是 ElastiCache，通过提供完全托管的工作流程改善了体验。命令名称更改将立即应用，并自动在集群中包含命令列表的所有节点上传播。您无需干预，例如重新启动节点。

以下示例演示了如何修改现有参数组。它们包括 `rename-commands` 参数，该参数是要重命名的以空格分隔的命令列表：

```
aws elasticache modify-cache-parameter-group --cache-parameter-group-name custom_param_group --parameter-name-values "ParameterName=rename-commands, ParameterValue='flushall restrictedflushall'" --region region
```

在本示例中，`rename-commands` 参数用于将 `flushall` 命令重命名为 `restrictedflushall`。

要重命名多个命令，请使用以下操作：

```
aws elasticache modify-cache-parameter-group --cache-parameter-group-name custom_param_group --parameter-name-values "ParameterName=rename-commands, ParameterValue='flushall restrictedflushall flushdb restrictedflushdb'" --region region
```

要还原任何更改，请重新运行该命令并从要保留的 `ParameterValue` 列表中排除任何重命名的值，如下所示：

```
aws elasticache modify-cache-parameter-group --cache-parameter-group-name custom_param_group --parameter-name-values "ParameterName=rename-commands, ParameterValue='flushall restrictedflushall'" --region region
```

在本示例中，`flushall` 命令将重命名为 `restrictedflushall`，而任何其他重命名的命令将恢复为其原始命令名称。

**Note**

在重命名命令时，您将受到以下限制：

- 所有重命名的命令都应该是字母数字。
- 新命令名称的最大长度为 20 个字母数字字符。
- 重命名命令时，请确保更新与集群关联的参数组。
- 要完全阻止命令的使用，请使用关键字 `blocked`，如下所示：

```
aws elasticache modify-cache-parameter-group --cache-parameter-group-name custom_param_group --parameter-name-values "ParameterName=rename-commands, ParameterValue='flushall blocked'" --region region
```

有关参数更改以及有资格重命名的命令列表的更多信息，请参阅[Redis OSS 5.0.3 参数发生了变化](#)。

- Redis OSS Streams：它建模了一种日志数据结构，允许生产者实时添加新项目。它还允许使用者以阻塞或非阻塞方式使用消息。Streams 还允许代表一组客户端的使用者组以合作方式使用同一消息流的不同部分，类似于 [Apache Kafka](#)。有关更多信息，请参阅[直播](#)。
- 支持一系列流命令，例如 XADD、XRANGE 和 XREAD。有关更多信息，请参阅[流命令](#)。
- 大量新参数和重命名的参数。有关更多信息，请参阅 [Redis OSS 5.0.0 参数发生了变化](#)。
- 一项新的 Redis OSS 指标，StreamBasedCmds。
- Redis OSS 节点的快照时间稍快一些。

**Important**

ElastiCache (RedisOSS) 已从 [Redis OSS 开源版本 5.0.1](#) 向后移植了两个严重的错误修复。下面列出了它们：

- RESTORE 当某些密钥已经过期时，回复不匹配。
- XCLAIM 命令可能会返回错误的条目或使协议不同步。

这两个错误修复都包含在 Redis OSS 引擎版本 5.0.0 的 ElastiCache (RedisOSS) 支持中，并将在未来的版本更新中使用。

有关更多信息，请参阅 [Redis 上的 Redis OSS 5.0.6 发行说明](#)。OSS GitHub

ElastiCache (RedisOSS) 版本 5.0.5 ( 已弃用，使用版本 5.0.6 )

亚马逊 ElastiCache ( RedisOSS ) 推出了下一版本的 Redis OSS 引擎；。它包括在所有计划内操作期间对自动故障转移群集 ElastiCache (RedisOSS) 的在线配置更改。现在，您可以在集群保持在线状态并继续处理传入请求的同时，扩展集群、升级 Redis OSS 引擎版本以及应用补丁和维护更新。它还包括错误修复。

有关更多信息，请参阅 [Redis 上的 Redis OSS 5.0.5 发行说明](#)。OSS GitHub

ElastiCache (RedisOSS) 版本 5.0.4 ( 已弃用，使用版本 5.0.6 )

亚马逊 ElastiCache ( RedisOSS ) 推出了亚马逊支持的下一版本的Redis OSS 引擎。ElastiCache其中包含以下增强功能：

- 特殊情况下的引擎稳定性保证。
- 改进的 Hyperloglog 错误处理。
- 增强的握手命令以进行可靠的复制。
- 通过 XCLAIM 命令进行一致的消息交付跟踪。
- 对象中改进的 LFU 字段管理。
- 使用 ZPOP 时增强的事务管理。

有关更多信息，请参阅 [Redis 上的 Redis OSS 5.0.4 版本说明](#)。OSS GitHub

ElastiCache (RedisOSS) 版本 5.0.3 ( 已弃用，使用版本 5.0.6 )

亚马逊 ElastiCache ( RedisOSS ) 推出了亚马逊支持的下一版本的Redis OSS 引擎 ElastiCache，其中包括错误修复。

ElastiCache (RedisOSS) 版本 5.0.0 ( 已弃用，使用版本 5.0.6 )

亚马逊 ElastiCache ( RedisOSS ) 推出了亚马逊支持的Redis OSS 引擎的下一个主要版本。

ElastiCache ElastiCache (RedisOSS) 5.0.0 支持以下改进：

- Redis OSS Streams：它建模了一种日志数据结构，允许生产者实时添加新项目。它还允许使用者以阻塞或非阻塞方式使用消息。Streams 还允许代表一组客户端的使用者组以合作方式使用同一消息流的不同部分，类似于 [Apache Kafka](#)。有关更多信息，请参阅[直播](#)。
- 支持一系列流命令，例如 XADD、XRANGE 和 XREAD。有关更多信息，请参阅[流命令](#)。
- 大量新参数和重命名的参数。有关更多信息，请参阅 [Redis OSS 5.0.0 参数发生了变化](#)。

- 一项新的 Redis OSS 指标，StreamBasedCmds。
- Redis OSS 节点的快照时间稍快一些。

### ElastiCache (RedisOSS) 版本 4.0.10 ( 增强版 )

亚马逊 ElastiCache ( RedisOSS ) 推出了亚马逊支持的Redis OSS 引擎的下一个主要版本。ElastiCache ElastiCache (RedisOSS) 4.0.10 为以下改进提供了支持：

- 在单个 ElastiCache (RedisOSS) 版本中同时进行在线集群大小调整和加密。有关更多信息，请参阅下列内容：
  - [在 Valkey 或 Redis 中扩展集群OSS \( 已启用集群模式 \)](#)
  - [Valkey 或 Redis 的在线重新分片OSS \( 已启用集群模式 \)](#)
  - [Amazon 的数据安全 ElastiCache](#)
- 许多新参数。有关更多信息，请参阅 [Redis OSS 4.0.10 参数发生了变化](#)。
- 支持内存命令系列，如 MEMORY。有关更多信息，请参阅[命令 \( 搜索MEMO \)](#)。
- 支持在线内存碎片整理，从而可实现更高效的内存使用率并可为您的数据提供更多内存。
- Support 支持异步刷新和删除。ElastiCache (RedisOSS) 支持FLUSHDB和之类的命令UNLINK，FLUSHALL以便在与主线程不同的线程中运行。这样做可以异步释放内存，从而有助于提高应用程序的性能和响应速度。
- 一项新的 Redis OSS 指标，ActiveDefragHits。有关更多信息，请参阅 [Redis OSS 的指标](#)。

运行 Redis OSS 版本 3.2.10 的 Valkey 或 RedisOSS ( 已禁用集群模式 ) 用户可以使用控制台通过在线升级升级其集群。

### 比较 ElastiCache (RedisOSS) 集群大小调整和加密支持

| 功能        | 3.2.6 | 3.2.10 | 4.0.10 及后续版本 |
|-----------|-------|--------|--------------|
| 在线集群大小调整* | 否     | 是      | 是            |
| 传输中加密 **  | 是     | 否      | 是            |
| 静态加密**    | 是     | 否      | 是            |

\* 添加、删除和重新平衡分片。

| 功能 | 3.2.6 | 3.2.10 | 4.0.10 及后续版本 |
|----|-------|--------|--------------|
|----|-------|--------|--------------|

\*\* 美联储RAMP和PCIDSS合规申请必填项。HIPAA有关更多信息，请参阅 [Amazon 合规性验证 ElastiCache](#)。

过去的生命尽头 (EOL) 版本 (3.x)

ElastiCache (RedisOSS) 版本 3.2.10 ( 增强版 )

亚马逊 ElastiCache ( RedisOSS ) 推出了亚马逊支持的Redis OSS 引擎的下一个主要版本。

ElastiCache (RedisOSS) 3.2.10 引入了在线集群大小调整功能，以便在集群继续处理传入的 I/O 请求的同时向集群添加或删除分片。ElastiCache (RedisOSS) 3.2.10 用户拥有早期 Redis OSS 版本的所有功能，但可以加密其数据。此功能目前仅在版本 3.2.6 中可用。

比较 ElastiCache ( RedisOSS ) 版本 3.2.6 和 3.2.10

| 功能        | 3.2.6 | 3.2.10 |
|-----------|-------|--------|
| 在线集群大小调整* | 否     | 是      |
| 传输中加密 **  | 是     | 否      |
| 静态加密**    | 是     | 否      |

\* 添加、删除和重新平衡分片。

\*\* 美联储RAMP和PCIDSS合规申请必填项。HIPAA有关更多信息，请参阅 [Amazon 合规性验证 ElastiCache](#)。

有关更多信息，请参阅下列内容：

- [Valkey 或 Redis 的在线重新分片OSS \( 已启用集群模式 \)](#)
- [在线集群大小调整](#)

## ElastiCache (RedisOSS) 版本 3.2.6 ( 增强版 )

亚马逊 ElastiCache ( RedisOSS ) 推出了亚马逊支持的Redis OSS 引擎的下一个主要版本。

ElastiCacheElastiCache (RedisOSS) 3.2.6 用户拥有早期 Redis OSS 版本的所有功能以及加密其数据的选项。有关更多信息，请参阅下列内容：

- [ElastiCache 传输中加密 \(\) TLS](#)
- [中的静态加密 ElastiCache](#)
- [Amazon 合规性验证 ElastiCache](#)

## ElastiCache (RedisOSS) 版本 3.2.4 ( 增强版 )

亚马逊 ElastiCache ( RedisOSS ) 版本3.2.4引入了亚马逊支持的Redis OSS 引擎的下一个主要版本。

ElastiCacheElastiCache (RedisOSS) 3.2.4 用户可以使用早期 Redis OSS 版本的所有功能，还可以选择在集群模式或非集群模式下运行。下表进行了汇总。

### 比较 Redis OSS 3.2.4 非集群模式和集群模式

| 功能     | 非集群模式               | 集群模式                           |
|--------|---------------------|--------------------------------|
| 数据分区   | 否                   | 是                              |
| 地理空间索引 | 是                   | 是                              |
| 更改节点类型 | 是                   | 是*                             |
| 副本扩展   | 是                   | 是*                             |
| 扩展     | 否                   | 是*                             |
| 数据库支持  | 多个                  | 单列排序                           |
| 参数组    | default.redis3.2 ** | default.redis3.2.cluster.on ** |

\*请参阅 [从备份还原到新缓存](#)

\*\*或从其派生的某个参数组。

**注意:**

- 分区 – 将数据拆分到 2 到 500 个节点组 ( 分片 ) ，为每个节点组提供复制支持的能力。
- 地理空间索引 — Redis OSS 3.2.4 通过六个命令引入了对地理空间索引的支持。GEO有关更多信息，请参阅 Valkey 命令页面GEO上的 Redis OSS GEO \* [命令文档 Commands:](#) ( 已过滤 )。GEO

有关 Redis OSS 3 其他功能的信息，请参阅 [Redis OSS 3.2 发行说明和 Redis OSS 3.0 发行说明](#)。

当前 ElastiCache 托管的 Valkey 或 RedisOSS ( 已启用集群模式 ) 不支持以下 Redis 3.2 OSS 功能：

- 副本迁移
- 集群重新平衡
- Lua 调试程序

ElastiCache 禁用以下 Redis OSS 3.2 管理命令：

- cluster meet
- cluster replicate
- cluster flushslots
- cluster addslots
- cluster delslots
- cluster setslot
- cluster saveconfig
- cluster forget
- cluster failover
- cluster bumpepoch
- cluster set-config-epoch
- cluster reset

有关 Redis OSS 3.2.4 参数的信息，请参阅。 [Redis OSS 3.2.4 参数发生了变化](#)

## 过去的生命尽头 (EOL) 版本 (2.x)

### ElastiCache (RedisOSS) 版本 2.8.24 (增强版)

自 2.8.23 版本以来增加的 Redis OSS 改进包括错误修复和记录错误的内存访问地址。有关更多信息，请参阅 [Redis OSS 2.8 发行说明](#)。

### ElastiCache (RedisOSS) 版本 2.8.23 (增强版)

自 2.8.22 版本以来添加的 Redis OSS 改进包括错误修复。有关更多信息，请参阅 [Redis OSS 2.8 发行说明](#)。此版本还包括对新参数 `close-on-slave-write` 的支持；如果启用该参数，尝试写入只读副本的客户端将会断开连接。

有关 Redis OSS 2.8.23 参数的更多信息，请参阅用户指南 [Redis OSS 2.8.23 \(增强版\) 新增参数](#) 中的。ElastiCache

### ElastiCache (RedisOSS) 版本 2.8.22 (增强版)

自 2.8.21 版本以来新增的 Redis OSS 改进包括以下内容：

- 支持无分支备份和同步，使您能够为备份开销分配更少内存并为应用程序分配更多内存。有关更多信息，请参阅 [如何实施同步和备份](#)。此无分支过程会影响延迟和吞吐量。当存在高写入吞吐量时，如果副本重新同步，则在整个同步过程中将无法访问副本。
- 如果存在故障转移，由于副本将尽可能执行与主集群的部分同步而不是执行完整同步，因此复制组现在能够更快地恢复。此外，主集群和副本在同步期间不再使用磁盘，并将进一步加快速度。
- Support 支持两个新 CloudWatch 指标。
  - ReplicationBytes – 复制组的主集群发送到只读副本的字节数。
  - SaveInProgress – 一个指示是否有后台保存进程正在运行的二进制值。

有关更多信息，请参阅 [使用 CloudWatch 指标监控使用情况](#)。

- 修复了复制PSYNC行为中的许多关键错误。有关更多信息，请参阅 [Redis OSS 2.8 发行说明](#)。
- 为了在多可用区复制组中保持增强的复制性能并提高集群稳定性，不再支持非ElastiCache 副本。
- 为了提高主集群与复制组中的副本之间的数据一致性，该副本不再移出独立于主集群的密钥。
- Redis OSS 配置变量 `appendonly`，Redis OSS 版本 2.8.22 及 `appendfsync` 更高版本不支持。
- 在内存不足的情况下，具有较大的输出缓冲区的客户端可能会与副本集群断开。如果已断开连接，则客户端需要重新连接。这种情况最有可能发生在PUBSUB客户身上。



## ElastiCache (RedisOSS) 版本 2.8.21

自 2.8.19 版本以来添加的 Redis OSS 改进包括许多错误修复。有关更多信息，请参阅 [Redis OSS 2.8 发行说明](#)。

## ElastiCache (RedisOSS) 版本 2.8.19

自 2.8.6 版本以来新增的 Redis OSS 改进包括以下内容：

- Support fo HyperLogLog r. 有关更多信息，请参阅 [Redis OSS 新数据结构：HyperLogLog](#)。
- 现在，经过排序的集数据类型通过新命令 ZRANGEBYLEX、ZLEXCOUNT 和 ZREMRANGEBYLEX 支持字典顺序范围查询。
- 为了防止主节点向副本节点发送陈旧数据，如果后台 save (bgsave) 子进程中止，则主节点将SYNC 失败。
- 对HyperLogLogBasedCommands CloudWatch指标的 Support。有关更多信息，请参阅 [Valkey 和 Redis 的指标 OSS](#)。

## ElastiCache (RedisOSS) 版本 2.8.6

自 2.6.13 版本以来新增的 Redis OSS 改进包括以下内容：

- 提高了只读副本的弹性和容错性能。
- 支持部分重新同步。
- 支持必须始终可用的只读副本的用户定义最小数目。
- 完全支持发布/订阅 – 就服务器上发生的事件通知客户端。
- 自动检测主节点故障并将主节点故障转移至辅助节点。

## ElastiCache (RedisOSS) 版本 2.6.13

Redis OSS 版本 2.6.13 是亚马逊 ElastiCache 支持的 Redis 的初始版本 ( RedisOSS )。OSSRed OSS is 2.6.13 不支持多可用区。

## Redis OSS 版本生命周期终止时间表

本节定义了较早主要版本发布时的生命周期终止 (EOL) 日期。这样有助于您为将来做出版本和升级决策。

**Note**

ElastiCache 5.0.0 到 5.0.5 OSS 之间的 (Redis) 补丁版本已过时。使用版本 5.0.6 或更高版本。

下表汇总了每个版本及其发布EOL日期，以及推荐的升级目标版本。

过去 EOL

| 源次要版本                                                     | 建议升级目标                                                                                                                                                                         | EOL日期           |
|-----------------------------------------------------------|--------------------------------------------------------------------------------------------------------------------------------------------------------------------------------|-----------------|
| 版本 3.2.4、3.2.6 和 3.2.10<br>3                              | 版本 6.2 或更高版本<br><div data-bbox="613 976 1040 1339" data-label="Text"> <p><b>Note</b><br/>对于 US-ISO-EAST -1、US-ISO-WEST -1 和 US-ISOB-EAST -1 区域，我们建议使用 5.0.6 或更高版本。</p> </div>  | 2023 年 7 月 31 日 |
| 版本 2.8.24、2.8.23、2.8.22、2.8.21、2.8.19、2.8.12、2.8.6、2.6.13 | 版本 6.2 或更高版本<br><div data-bbox="613 1455 1040 1818" data-label="Text"> <p><b>Note</b><br/>对于 US-ISO-EAST -1、US-ISO-WEST -1 和 US-ISOB-EAST -1 区域，我们建议使用 5.0.6 或更高版本。</p> </div> | 2023 年 1 月 13 日 |

## 支持的 ElastiCache (内存缓存) 版本

ElastiCache 支持以下 Memcached 版本和升级到更新的版本。如果升级到更新的版本，请关注那些会导致升级失败的先决条件。

ElastiCache 适用于内存缓存版本

- [Memcached 版本 1.6.22](#)
- [Memcached 版本 1.6.17](#)
- [Memcached 版本 1.6.12](#)
- [Memcached 版本 1.6.6](#)
- [Memcached 版本 1.5.16](#)
- [Memcached 版本 1.5.10](#)
- [Memcached 版本 1.4.34](#)
- [Memcached 版本 1.4.33](#)
- [Memcached 版本 1.4.24](#)
- [Memcached 版本 1.4.14](#)
- [Memcached 版本 1.4.5](#)

### Memcached 版本 1.6.22

ElastiCache (Memcached) 增加了对 Memcached 版本 1.6.22 的支持。该版本未包含任何新功能，但包含对 [Memcached 1.6.18](#) 的错误修复和累积更新。

有关更多信息，请参阅 Memcached 上的 [ReleaseNotes1622](#)。GitHub

### Memcached 版本 1.6.17

ElastiCache (Memcached) 增加了对 Memcached 版本 1.6.17 的支持。该版本未包含任何新功能，但包含对 [Memcached 1.6.17](#) 的错误修复和累积更新。

有关更多信息，请参阅 Memcached 上的 [ReleaseNotes1617](#)。GitHub

### Memcached 版本 1.6.12

ElastiCache (Memcached) 增加了对 Memcached 版本 1.6.12 和传输中加密的支持。它包括 [Memcached 1.6.6](#) 中的错误修复和累积更新。

有关更多信息，请参阅 Memcached 上的 [ReleaseNotes1612](#)。GitHub

### Memcached 版本 1.6.6

ElastiCache (Memcached) 增加了对 Memcached 版本 1.6.6 的支持。它不包含任何新功能，但确实包含错误修复和来自 [Memcached 1.5.16](#) 的累积更新。ElastiCache (Memcached) 不包括对 [Ext store](#) 的支持。

有关更多信息，请参阅 Memcached 上 GitHub 的 [ReleaseNotes166](#)。

### Memcached 版本 1.5.16

ElastiCache 适用于 Memcached 增加了对 Memcached 版本 1.5.16 的支持。它没有包含任何新功能，但包含了 [Memcached 1.5.14](#) 和 [Memcached 1.5.15](#) 中的错误修复和累积更新。

有关更多信息，请参阅 [Memcached 上的 Memcached 1.5.16 版本说明](#)。GitHub

### Memcached 版本 1.5.10

ElastiCache 对于 Memcached 版本 1.5.10，支持以下 Memcached 功能：

- 自动 Slab 重新平衡。
- 使用 murmur3 算法实现更快的哈希表查找。
- 分段LRU算法。
- LRU爬虫在后台回收内存。
- `--enable-seccomp`：一个编译时选项。

它还引入了 `no_modern` 和 `inline_ascii_resp` 参数。有关更多信息，请参阅 [Memcached 1.5.10 参数更改](#)。

此后 ElastiCache 在 Memcached 版本 1.4.34 中添加的 Memcached 改进包括以下内容：

- 累积修复，例如 m ASCII ultigets、CVE -2017-9951 和限制抓取次数。metadumper
- 通过在达到连接限制时关闭连接来改善连接管理。
- 改进了超过 1MB 的项大小的项大小管理。
- 通过将每个项的内存需求减少几个字节来提高性能和减少内存开销。

有关更多信息，请参阅 [Memcached 上的 Memcached 1.5.10 版本说明](#)。GitHub

## Memcached 版本 1.4.34

ElastiCache 对于 Memcached 版本 1.4.34，没有在 1.4.33 版本中添加任何新功能。1.4.34 版是一个错误修复版本，它大于一般的此类版本。

有关更多信息，请参阅 [Memcached 上的 Memcached 1.4.34 版本说明](#)。GitHub

## Memcached 版本 1.4.33

自版本 1.4.24 起增加的 Memcached 改进功能包括：

- 能够为特定 slab 类、slab 类列表或所有 slab 类转储所有元数据。有关更多信息，请参阅 [Memcached 1.4.31 发布说明](#)。
- 改进对超过 1 MB 默认值的大项目的支持。有关更多信息，请参阅 [Memcached 1.4.29 发布说明](#)。
- 能够指定在要求关闭客户端之前，客户端可以保持空闲的时间长度。

能够动态增加可供 Memcached 使用的内存量而无需重新启动集群。有关更多信息，请参阅 [Memcached 1.4.27 发布说明](#)。

- 现在支持 fetchers, mutations 和 evictions 的日志记录。有关更多信息，请参阅 [Memcached 1.4.26 发布说明](#)。
- 释放的内存可回收到全局池中并重新分配到新的 slab 类。有关更多信息，请参阅 [Memcached 1.4.25 发布说明](#)。
- 修复了几个 Bug。
- 一些新的命令和参数。有关列表，请参阅 [Memcached 1.4.33 增加的参数](#)。

## Memcached 版本 1.4.24

自版本 1.4.14 起增加的 Memcached 改进功能包括：

- 最近最少使用的 (LRU) 管理使用后台进程。
- 增加了使用 jenkins 或 murmur3 作为哈希算法的选项。
- 一些新的命令和参数。有关列表，请参阅 [Memcached 1.4.24 增加的参数](#)。
- 修复了几个 Bug。

## Memcached 版本 1.4.14

自版本 1.4.5 起增加的 Memcached 改进功能包括：

- 增强了 Slab 重新平衡功能。
- 性能和可扩展性方面的改进。
- 引入了 touch 命令，可在不获取的情况下更新现有项目的过期时间。
- Auto Discovery – 客户端程序功能，可以自动确定集群中的所有缓存节点，以及启动和维护与所有这些节点的连接。

## Memcached 版本 1.4.5

Memcached 版本 1.4.5 是亚马逊支持的初始引擎和版本 ElastiCache ( Memcached )。

## 主要版本行为和与 Valkey 的兼容性差异

Valkey 7.2.6 与之前版本的 Redis OSS 7.2.5 有相似的兼容性差异。有关最新支持的 Valkey 版本，请参阅[支持的引擎和版本](#)。

## 主要版本行为和与 Redis 的兼容性差异 OSS

### Important

以下页面的结构设计为指出版本之间的所有不兼容性差异，并告知您在升级到较新版本时应考虑的任何注意事项。此列表包含升级时可能遇到的任何版本不兼容问题。

您可以直接从当前的 Redis OSS 版本升级到可用的最新 Redis OSS 版本，无需进行连续升级。例如，您可以直接从 Redis OSS 版本 3.0 升级到 7.0 版。

Redis OSS 版本以语义版本标识，语义版本包括 MAJOR、MINOR 和 PATCH 组件。例如，在 Redis OSS 4.0.10 中，主要版本为 4，次要版本为 0，补丁版本为 10。这些值通常根据以下约定递增：

- MAJOR 版本适用于不 API 兼容的更改
- MINOR 版本用于以向后兼容的方式添加的新功能
- PATCH 版本用于向后兼容的错误修复和不起作用的更改

我们建议在给定范围内始终使用最新的补丁版本 MAJOR。MINOR 版本以获得最新的性能和稳定性改进。从 Redis OSS 6.0 开始，ElastiCache (RedisOSS) 将为每个 Redis OSS 次要版本提供一个版本，而不是提供多个补丁版本。ElastiCache (RedisOSS) 将自动管理正在运行的缓存集群的补丁版本，从而确保提高性能和增强安全性。

我们还建议定期升级到最新的主要版本，因为大多数主要改进都不会向后移植到旧版本。随着新 AWS 区域的可用性 ElastiCache 扩展，ElastiCache (RedisOSS) 支持最新的 MAJOR 两个区域。MINOR 当时新区域的版本。例如，如果新 AWS 区域已启动，则是最新的 MAJOR。MINOR ElastiCache (RedisOSS) 版本为 7.0 和 6.2，ElastiCache (RedisOSS) 将在新区域中支持 7.0 和 6.2 版本。AWS 和新的一样 MAJOR。MINOR ElastiCache (RedisOSS) 的版本已发布，ElastiCache 将继续增加对新发布的 ElastiCache (RedisOSS) 版本的支持。要了解有关为其选择区域的更多信息 ElastiCache，请参阅[选择区域和可用区](#)。

在进行跨主版本或次要版本的升级时，请考虑以下列表，其中包括 Redis OSS 随时间推移发布的行为和向后不兼容的更改。

## Redis OSS 7.0 的行为和向后不兼容的更改

有关变更的完整列表，请参阅 [Redis OSS 7.0 发行说明](#)。

- SCRIPT LOAD 和 SCRIPT FLUSH 不再传播到副本。如果您需要为脚本提供一定的持久性，我们建议您考虑使用 [Redis OSS 函数](#)。
- 现在，新ACL用户默认屏蔽了 Pubsub 频道。
- STRALGO 命令已替换为 LCS 命令。
- ACL GETUSER 的格式已更改，因此所有字段都显示标准访问字符串模式。如果您使用 ACL GETUSER 实现了自动化，则应验证它是否可以处理任何一种格式。
- SELECT、`..`、WAIT、ROLELASTSAVEREADONLYREADWRITE、和的ACL类别ASKING已更改。
- INFO 命令现在显示每个子命令的命令统计信息，而不是在顶级容器命令中显示命令统计信息。
- 在某些边缘情况下，LPOP、RPOP、ZPOPMIN 和 ZPOPMAX 命令的返回值已更改。如果您使用这些命令，则应查看发布说明并评估是否受到影响。
- SORT 和 SORT\_RO 命令现在需要访问整个键空间才能使用 GET 和 BY 参数。

## Redis OSS 6.2 的行为和向后不兼容的更改

有关变更的完整列表，请参阅 [Redis OSS 6.2 发行说明](#)。

- TIME、ECHO ROLE、和 LASTSAVE 命令的 ACL 标志已更改。这可能会导致先前允许的命令被拒绝，反之亦然。

### Note

这些命令不会修改或授予对数据的访问权限。

- 从 Redis OSS 6.0 升级时，从 lua 脚本的地图响应返回的键/值对的顺序会发生变化。如果您的脚本使用 `redis.setresp()` 或返回地图 (Redis OSS 6.0 中的新功能)，请考虑脚本在升级时可能会中斷的影响。

## Redis OSS 6.0 行为和向后不兼容的更改

有关变更的完整列表，请参阅 [Redis OSS 6.0 发行说明](#)。

- 允许的最大数据库数量已从 120 万减少到 1 万个。默认值为 16，我们不鼓励使用比这大许多的值，因为我们发现这样会带来性能和内存问题。



- 将 `AutoMinorVersionUpgrade` 参数设置为 `yes`，然后 ElastiCache (RedisOSS) 将通过自助更新管理次要版本升级。这将通过自助服务更新活动借助标准客户通知渠道进行处理。有关更多信息，请参阅 [中的自助服务更新 ElastiCache](#)。

## Redis OSS 5.0 行为和向后不兼容的更改

有关变更的完整列表，请参阅 [Redis OSS 5.0 发行说明](#)。

- 脚本由效果复制，而不是在副本上重新执行脚本。这通常可以提高性能，但可能会增加主副本和副本之间复制的数据量。有一个选项可以恢复到之前的行为，该选项仅在 ElastiCache (RedisOSS) 5.0 中可用。
- 如果您从 Redis OSS 4.0 升级，则 LUA 脚本中的某些命令返回参数的顺序将与早期版本中的顺序不同。在 Redis OSS 4.0 中，Redis OSS 会按字典顺序对某些响应进行排序，以使响应具有确定性，当脚本按效果复制时，不应用这种排序。
- 在 Redis OSS 5.0.3 及更高版本中，ElastiCache (RedisOSS) 会将一些 IO 工作卸载到大于 4 的实例类型的后台内核。VCPUs 这可能会改变 Redis 的性能特征 OSS 并更改某些指标的值。有关更多信息，请参阅 [应监控哪些指标？](#)，以了解您是否需要更改要关注的指标。

## Redis OSS 4.0 的行为和向后不兼容的更改

有关变更的完整列表，请参阅 [Redis OSS 4.0 版本说明](#)。

- 慢日志现在记录两个额外参数，即客户端名称和地址。除非您明确依赖包含 3 个值的每个慢日志条目，否则此更改应向后兼容。
- `CLUSTER NODES` 命令现在返回的格式略有不同，不向后兼容。我们建议客户端不要使用此命令来了解集群中存在的节点，而应使用 `CLUSTER SLOTS`。

## 过去 EOL

### Redis OSS 3.2 的行为和向后不兼容的更改

有关变更的完整列表，请参阅 [Redis OSS 3.2 发行说明](#)。

- 此版本没有兼容性更改需要调用。

有关更多信息，请参阅 [Redis OSS 版本生命周期终止时间表](#)。

## Redis OSS 2.8 的行为和向后不兼容的更改

有关变更的完整列表，请参阅 [Redis OSS 2.8 发行说明](#)。

- 从 Redis OSS 2.8.22 开始，(Redis OSS AOF s) 中 ElastiCache 不再支持 Redis。OSS 当数据需要持久保存时，我们建议使用 MemoryDB。
- 从 Redis OSS 2.8.22 开始，ElastiCache (RedisOSS) 不再支持将副本附加到其中托管的主服务器。ElastiCache 升级时，外部副本将断开连接，且无法重新连接。我们建议使用 Redis OSS 6.0 中提供的客户端缓存作为外部副本的替代方案。
- 如果键不存在，TTL 和 P TTL 命令现在返回 -2；如果键存在但没有关联的过期时间，则返回 -1。对于这两个条件，Redis OSS 2.6 和之前的版本过去都返回 -1。
- 如果未使用任何 STORE 选项，SORT 和 ALPHA 现在将根据本地排序规则语言环境进行排序。

有关更多信息，请参阅 [Redis OSS 版本生命周期终止时间表](#)。

## 解决阻塞的 Valkey 或 Redis 引擎升级 OSS 问题

如下表所示，如果您有待执行的扩展操作，则会阻止您的 Valkey 或 Redis OSS 引擎升级操作。

| 待处理的操作    | 阻止的操作  |
|-----------|--------|
| 纵向扩展      | 立即引擎升级 |
| 引擎升级      | 立即纵向扩展 |
| 纵向扩展和引擎升级 | 立即纵向扩展 |
|           | 立即引擎升级 |

## 解决阻塞的 Redis OSS 引擎升级问题

- 请执行以下操作之一：
  - 清除“立即应用”复选框，将您的 Redis OSS 引擎升级操作安排到下一个维护时段。  
使用 CLI，使用 `--no-apply-immediately`。使用 API，使用 `ApplyImmediately=false`。
  - 等到下一个维护时段（或之后）才执行 Redis OSS 引擎升级操作。
  - 选中“立即应用”复选框，将 Redis 向上 OSS 扩展操作添加到此集群修改中。

使用CLI，使用--apply-immediately。使用API，使用ApplyImmediately=true。

此方法将立即执行引擎升级，从而有效地在下一维护时段内取消该操作。

## ElastiCache 最佳实践和缓存策略

您可以在下面找到推荐的 Amazon 最佳实践 ElastiCache。遵循这些最佳实践可提高您的缓存的性能和可靠性。

### 主题

- [总体最佳实践](#)
- [支持和限制了 Valkey、Redis OSS 和 Memcached 命令](#)
- [Valkey 和 Redis 的OSS配置和限制](#)
- [IPv6Valkey、Redis 和 Memcache OSS d 的客户端示例](#)
- [客户最佳实践 \( Valkey 和 RedisOSS \)](#)
- [客户端最佳实践 \(Memcached\)](#)
- [TLS已启用双堆栈 ElastiCache 群集](#)
- [管理 Valkey 和 Redis 的预留内存 OSS](#)
- [使用 Valkey 和 Redis OSS 自行设计的集群时的最佳实践](#)
- [Memcached 的缓存策略](#)

## 总体最佳实践

您可以在下面找到有关使用 Valkey、Redis OSS 和 Memcached 接口的最佳实践的信息。

### ElastiCache

- 使用启用集群模式的配置 — 启用集群模式允许缓存水平扩展，以实现比禁用集群模式的配置更高的存储和吞吐量。ElastiCache serverless 仅在启用集群模式的配置中可用。
- 使用长寿命连接 — 创建新连接的成本很高，而且需要缓存中的时间和CPU资源。尽可能重复使用连接（例如，使用连接池），以将此成本分摊到多条命令上。
- 从副本读取-如果您使用的是ElastiCache 无服务器或已配置只读副本（自行设计的集群），请直接读取副本以实现更好的可扩展性和/或更低的延迟。从副本中读取的数据最终与主节点是一致的。

在自行设计的集群中，避免将读取请求定向到单个只读副本，因为在节点出现故障时，可能暂时无法读取。将您的客户端配置为将读取请求定向到至少两个只读副本，或将读取定向到单个副本和主节点。

在 ElastiCache 无服务器中，从副本端口 (6380) 读取会尽可能将读取定向到客户端的本地可用区，从而减少检索延迟。在故障期间，它将自动回退到其他节点。

- 避免耗费大量资源的命令 – 避免运行任何计算型和输入/输出密集型操作，例如 KEYS 和 SMEMBERS 命令。我们推荐此方法是因为这些操作可增加集群上的负载并能对集群的性能产生影响。改用 SCAN 和 SSCAN 命令。
- 遵循 Lua 最佳实践 – 避免长时间运行 Lua 脚本并始终预先声明在 Lua 脚本中使用的密钥。我们建议使用此方法确定 Lua 脚本未使用跨槽命令。请确保 Lua 脚本中使用的密钥属于同一槽。
- 使用分片 pub/sub — 使用 Valkey 或 Redis OSS 支持高吞吐量的发布/订阅工作负载时，我们建议你使用 [分片 pub/sub \(在 Valkey 和 Redis 7 或更高版本中可用\)](#)。OSS 已启用集群模式的集群中的传统 pub/sub 会向集群中的所有节点广播消息，这可能会导致较高的 EngineCPUUtilization。请注意，在 ElastiCache 无服务器中，传统的 pub/sub 命令在内部使用分片 pub/sub 命令。

## 支持和限制了 Valkey、Redis OSS 和 Memcached 命令

### 支持的 Valkey 和 Redis 命令 OSS

#### 支持的 Valkey 和 Redis 命令 OSS

无服务器缓存支持以下 Valkey 和 Redis OSS 命令。除了这些命令外，还支持这些 [支持的 Valkey 和 Redis 命令 OSS](#) 命令。

#### 位图命令

- BITCOUNT

计算字符串中的设置位数 ( 群体计数 )。

#### [了解更多](#)

- BITFIELD

对字符串执行任意位字段整数运算。

#### [了解更多](#)

- BITFIELD\_RO

对字符串执行任意只读位字段整数运算。

[了解更多](#)

- BITOP

对多个字符串执行按位运算，并存储结果。

[了解更多](#)

- BITPOS

查找字符串中的第一个设置 ( 1 ) 或清除 ( 0 ) 位。

[了解更多](#)

- GETBIT

按偏移量返回位值。

[了解更多](#)

- SETBIT

设置或清除字符串值中偏移量处的位。创建键 ( 如果它不存在 )。

[了解更多](#)

## 集群管理命令

- CLUSTER COUNTKEYSINSLOT

返回哈希槽中的键数。

[了解更多](#)

- CLUSTER GETKEYSINSLOT

返回哈希槽中的键名称。

[了解更多](#)

- CLUSTER INFO

返回有关节点状态的信息。在无服务器缓存中，返回有关显示给客户端的单个虚拟“分片”的状态。

[了解更多](#)

- CLUSTER KEYSLOT

返回键的哈希槽。

[了解更多](#)

- CLUSTER MYID

返回节点的 ID。在无服务器缓存中，返回有关显示给客户端的单个虚拟“分片”的状态。

[了解更多](#)

- CLUSTER NODES

返回节点的集群配置。在无服务器缓存中，返回有关显示给客户端的单个虚拟“分片”的状态。

[了解更多](#)

- CLUSTER REPLICAS

列出主节点的副本节点。在无服务器缓存中，返回有关显示给客户端的单个虚拟“分片”的状态。

[了解更多](#)

- CLUSTER SHARDS

返回集群槽与分片的映射。在无服务器缓存中，返回有关显示给客户端的单个虚拟“分片”的状态。

[了解更多](#)

- CLUSTER SLOTS

返回集群槽与节点的映射。在无服务器缓存中，返回有关显示给客户端的单个虚拟“分片”的状态。

[了解更多](#)

- READONLY

为与 Valkey 或 Redis OSS 集群副本节点的连接启用只读查询。

[了解更多](#)

- READWRITE

为与 Valkey 或 Redis OSS 集群副本节点的连接启用读写查询。

[了解更多](#)

## 连接管理命令

## • AUTH

对连接进行身份验证。

[了解更多](#)

## • CLIENT GETNAME

返回连接的名称。

[了解更多](#)

## • CLIENT REPLY

指示服务器是否回复命令。

[了解更多](#)

## • CLIENT SETNAME

设置连接名称。

[了解更多](#)

## • ECHO

返回给定字符串。

[了解更多](#)

## • HELLO

与 Valkey 或 Redis 服务器握手。OSS

[了解更多](#)

## • PING

返回服务器的活跃度响应。

[了解更多](#)

- QUIT

关闭连接。

[了解更多](#)

- RESET

重置连接。

[了解更多](#)

- SELECT

更改所选数据库。

[了解更多](#)

## 通用命令

- COPY

将键的值复制到新键中。

[了解更多](#)

- DEL

删除一个或多个键。

[了解更多](#)

- DUMP

返回存储在某个键上的值的序列化表示形式。

[了解更多](#)

- EXISTS

确定是否存在一个或多个键。

[了解更多](#)

- EXPIRE

支持和限制了 Valkey、Redis OSS 和 Memcached 命令



以秒为单位设置键的过期时间。

[了解更多](#)

- EXPIREAT

以 Unix 时间戳的格式设置键的过期时间。

[了解更多](#)

- EXPIRETIME

以 Unix 时间戳的格式返回键的过期时间。

[了解更多](#)

- PERSIST

移除键的过期时间。

[了解更多](#)

- PEXPIRE

以毫秒为单位设置键的过期时间。

[了解更多](#)

- PEXPIREAT

以 Unix 毫秒时间戳的格式设置键的过期时间。

[了解更多](#)

- PEXPIRETIME

以 Unix 毫秒时间戳的格式返回键的过期时间。

[了解更多](#)

- PTTL

以毫秒为单位返回键的过期时间。

[了解更多](#)

- RANDOMKEY

从数据库中返回随机键名称。

[了解更多](#)

- RENAME

重命名键并覆盖目标。

[了解更多](#)

- RENAMENX

仅在目标键名称不存在时重命名键。

[了解更多](#)

- RESTORE

根据值的序列化表示形式创建键。

[了解更多](#)

- SCAN

遍历数据库中的键名。

[了解更多](#)

- SORT

对列表、集或排序集中的元素进行排序，可以选择将结果存储起来。

[了解更多](#)

- SORT\_RO

返回列表、集或排序集的排序元素。

[了解更多](#)

- TOUCH

返回在更新最后一次访问键的时间后，指定键中现有键的数量。

[了解更多](#)

- TTL

以秒为单位返回键的过期时间。

### [了解更多](#)

- TYPE

确定存储在键中的值的类型。

### [了解更多](#)

- UNLINK

异步删除一个或多个键。

### [了解更多](#)

## 地理空间命令

- GEOADD

将一个或多个成员添加到地理空间索引。如果键不存在，则创建它。

### [了解更多](#)

- GEODIST

返回地理空间索引的两个成员之间的距离。

### [了解更多](#)

- GEOHASH

以地理哈希字符串的格式返回地理空间索引中的成员。

### [了解更多](#)

- GEOPOS

从地理空间索引返回成员的经度和纬度。

### [了解更多](#)

- GEORADIUS

查询与坐标相隔一定距离内的成员的地理空间索引，可以选择将结果存储起来。

[了解更多](#)

- GEORADIUS\_RO

从地理空间索引中返回与坐标相隔一定距离内的成员。

[了解更多](#)

- GEORADIUSBYMEMBER

查询与某个成员相隔一定距离内的成员的地理空间索引，可以选择将结果存储起来。

[了解更多](#)

- GEORADIUSBYMEMBER\_RO

从地理空间索引中返回与成员相隔一定距离内的成员。

[了解更多](#)

- GEOSEARCH

查询方框或圆圈区域内成员的地理空间索引。

[了解更多](#)

- GEOSEARCHSTORE

查询方框或圆圈区域内成员的地理空间索引，可以选择将结果存储起来。

[了解更多](#)

## 哈希命令

- HDEL

从哈希中删除一个或多个字段及其值。如果没有字段剩余，则删除哈希。

[了解更多](#)

- HEXISTS

确定哈希中是否存在某个字段。

[了解更多](#)

- HGET

返回哈希中某个字段的值。

[了解更多](#)

- HGETALL

返回哈希中的所有字段和值。

[了解更多](#)

- HINCRBY

将哈希中某个字段的整数值增加一个数字。如果该字段不存在，则使用 0 作为初始值。

[了解更多](#)

- HINCRBYFLOAT

将某个字段的浮点值增加一个数字。如果该字段不存在，则使用 0 作为初始值。

[了解更多](#)

- HKEYS

返回哈希中的所有字段。

[了解更多](#)

- HLEN

返回哈希中的字段数。

[了解更多](#)

- HMGET

返回哈希中的所有字段的值。

[了解更多](#)

- HMSET

设置多个字段的值。

- HRANDFIELD

从哈希返回一个或多个随机字段。

[了解更多](#)

- HSCAN

遍历哈希的字段和值。

[了解更多](#)

- HSET

在哈希中创建或修改某个字段的值。

[了解更多](#)

- HSETNX

仅当哈希中不存在某个字段时才设置该字段的值。

[了解更多](#)

- HSTRLEN

返回某个字段的值的长度。

[了解更多](#)

- HVALS

返回哈希中的所有值。

[了解更多](#)

## HyperLogLog 命令

- PFADD

向 HyperLogLog 密钥添加元素。创建键 ( 如果它不存在 ) 。

[了解更多](#)

- PFCOUNT

支持和限制了 Valkey、Redis OSS 和 Memcached 命令

返回键所观察到的集合的近似 HyperLogLog 基数。

[了解更多](#)

- PFMERGE

将一个或多个 HyperLogLog 值合并到一个键中。

[了解更多](#)

## 列出命令

- BLMOVE

从列表中弹出一个元素，将其推送到另一个列表并返回。否则将阻止，直到元素可用。如果最后一个元素已移除，则删除列表。

[了解更多](#)

- BLMPOP

从多个列表之一弹出第一个元素。否则将阻止，直到元素可用。如果最后一个元素已弹出，则删除列表。

[了解更多](#)

- BLPOP

删除并返回列表中的第一个元素。否则将阻止，直到元素可用。如果最后一个元素已弹出，则删除列表。

[了解更多](#)

- BRPOP

删除并返回列表中的最后一个元素。否则将阻止，直到元素可用。如果最后一个元素已弹出，则删除列表。

[了解更多](#)

- BRPOLPUSH

从列表中弹出一个元素，将其推送到另一个列表并返回。否则将阻止，直到元素可用。如果最后一个元素已弹出，则删除列表。

[了解更多](#)

- LINDEX

从列表中按元素索引返回该元素。

[了解更多](#)

- LINSERT

在列表中的另一个元素之前或之后插入一个元素。

[了解更多](#)

- LLEN

返回列表的长度。

[了解更多](#)

- LMOVE

从一个列表中弹出一个元素并将其推送到另一个列表后，返回该元素。如果最后一个元素已移除，则删除列表。

[了解更多](#)

- LMPOP

删除列表中的多个元素后，返回这些元素。如果最后一个元素已弹出，则删除列表。

[了解更多](#)

- LPOP

删除列表中的第一个元素之后返回该元素。如果最后一个元素已弹出，则删除列表。

[了解更多](#)

- LPOS

返回列表中匹配元素的索引。

[了解更多](#)

- LPUSH



在列表前面追加一个或多个元素。创建键（如果它不存在）。

[了解更多](#)

- LPUSHX

仅当列表存在时，在列表前面追加一个或多个元素。

[了解更多](#)

- LRange

返回列表中元素的范围。

[了解更多](#)

- LREM

从列表中删除元素。如果最后一个元素已删除，则删除列表。

[了解更多](#)

- LSET

在列表中按元素索引设置元素的值。

[了解更多](#)

- LTRIM

从列表的两端删除元素。如果所有元素都已去除，则删除该列表。

[了解更多](#)

- RPOP

返回并删除列表中的最后一个元素。如果最后一个元素已弹出，则删除列表。

[了解更多](#)

- RPOPLPUSH

在删除列表的最后一个元素并将其推送到另一个列表后，返回该元素。如果最后一个元素已弹出，则删除列表。

[了解更多](#)

- RPush

在列表中附加一个或多个元素。创建键（如果它不存在）。

[了解更多](#)

- RPushX

仅当列表存在时将元素附加到列表中。

[了解更多](#)

## Pub/Sub 命令

 Note

PUBSUB命令内部使用分片PUBSUB，因此频道名称将被混合。

- PUBLISH

将消息发布到频道。

[了解更多](#)

- PUBSUB CHANNELS

返回活跃频道。

[了解更多](#)

- PUBSUB NUMSUB

返回频道的订阅用户数量。

[了解更多](#)

- PUBSUB SHARDCHANNELS

返回活跃的分片频道。

[PUBSUB-SHARDCHANNELS](#)

- ~~PUBSUB SHARDNUMSUB~~

支持和限制了 Valkey、Redis OSS 和 Memcached 命令

返回分片频道的订阅用户数量。

### [PUBSUB-SHARDNUMSUB](#)

- SPUBLISH

向分片频道发布消息

#### [了解更多](#)

- SSUBSCRIBE

侦听发布到分片频道的消息。

#### [了解更多](#)

- SUBSCRIBE

侦听发布到频道的消息。

#### [了解更多](#)

- SUNSUBSCRIBE

停止侦听发布到分片频道的消息。

#### [了解更多](#)

- UNSUBSCRIBE

停止侦听发布到频道的消息。

#### [了解更多](#)

## 脚本命令

- EVAL

执行服务器端 Lua 脚本。

#### [了解更多](#)

- EVAL\_RO

执行只读服务器端 Lua 脚本。

[了解更多](#)

- EVALSHA

通过摘要执行服务器端 Lua 脚本。SHA1

[了解更多](#)

- EVALSHA\_RO

通过摘要执行只读的服务器端 Lua 脚本。SHA1

[了解更多](#)

- SCRIPT EXISTS

确定脚本缓存中是否存在服务器端 Lua 脚本。

[了解更多](#)

- SCRIPT FLUSH

目前，无操作脚本缓存由该服务管理。

[了解更多](#)

- SCRIPT LOAD

将服务器端 Lua 脚本加载到脚本缓存中。

[了解更多](#)

## 服务器管理命令

- ACL CAT

列出ACL类别或类别内的命令。

[了解更多](#)

- ACL GENPASS

生成可用于识别用户的伪随机安全密码。ACL

[了解更多](#)

- ACL GETUSER

列出用户的ACL规则。

[了解更多](#)

- ACL LIST

以ACL文件格式转储有效规则。

[了解更多](#)

- ACL USERS

列出所有ACL用户。

[了解更多](#)

- ACL WHOAMI

返回当前连接的经过身份验证的用户名。

[了解更多](#)

- DBSIZE

返回当前所选数据库中的键数量。不保证此操作在所有槽中都是原子形式的。

[了解更多](#)

- COMMAND

返回有关所有命令的详细信息。

[了解更多](#)

- COMMAND COUNT

返回命令的计数。

[了解更多](#)

- COMMAND DOCS

返回有关一个、多个或所有命令的已记录信息。

- **COMMAND GETKEYS**

从任意命令中提取键名称。

[了解更多](#)

- **COMMAND GETKEYSANDFLAGS**

提取任意命令的键名称和访问标志。

[了解更多](#)

- **COMMAND INFO**

返回有关一个、多个或所有命令的信息。

[了解更多](#)

- **COMMAND LIST**

返回命令名称的列表。

[了解更多](#)

- **FLUSHALL**

从所有数据库中删除所有键。不保证此操作在所有槽中都是原子形式的。

[了解更多](#)

- **FLUSHDB**

从当前数据库中删除所有键。不保证此操作在所有槽中都是原子形式的。

[了解更多](#)

- **INFO**

返回有关服务器的信息和统计信息。

[了解更多](#)

- **LOLWUT**

显示电脑画和 Valkey 或 Redis 版本OSS。

- **ROLE**

返回复制角色。

[了解更多](#)

- **TIME**

返回服务器时间。

[了解更多](#)

## 集命令

- **SADD**

将一个或多个成员添加到集中。创建键 ( 如果它不存在 ) 。

[了解更多](#)

- **SCARDT**

返回集中的成员数。

[了解更多](#)

- **SDIFF**

返回多个集的差值。

[了解更多](#)

- **SDIFFSTORE**

将多个集的差值存储在一个键中。

[了解更多](#)

- **SINTER**

返回多个集的交集。

[了解更多](#)

- **SINTERCARD**

支持和限制了 Valkey、Redis OSS 和 Memcached 命令

返回多个集的交集的成员数。

[了解更多](#)

- SINTERSTORE

将多个集的交集存储在一个键中。

[了解更多](#)

- SISMEMBER

确定成员是否属于一个集。

[了解更多](#)

- SMEMBERS

返回集的所有成员。

[了解更多](#)

- SMISMEMBER

确定多个成员是否属于一个集。

[了解更多](#)

- SMOVE

将成员从一个集移动到另一个集。

[了解更多](#)

- SPOP

删除集中的一个或多个随机成员后，返回这些成员。如果最后一个成员已弹出，则删除集。

[了解更多](#)

- SRANDMEMBER

从集中获取一个或多个随机成员

[了解更多](#)

- SREM



从集中删除一个或多个成员。如果最后一个成员已删除，则删除集。

### [了解更多](#)

- SSCAN

遍历集的成员。

### [了解更多](#)

- SUNION

返回多个集的并集。

### [了解更多](#)

- SUNIONSTORE

将多个集的并集存储在一个密钥中。

### [了解更多](#)

## 排序集命令

- BZMPOP

从一个或多个排序集中按分数移除并返回成员。否则将阻止，直到成员可用。如果最后一个元素已弹出，则删除排序集。

### [了解更多](#)

- BZPOPMAX

从一个或多个排序集中移除并返回分数最高的成员。否则将阻止，直到成员可用。如果最后一个元素已弹出，则删除排序集。

### [了解更多](#)

- BZPOPMIN

从一个或多个排序集中移除并返回分数最低的成员。否则将阻止，直到成员可用。如果最后一个元素已弹出，则删除排序集。

### [了解更多](#)

- ZADD

将一个或多个成员添加到排序集中，或更新其分数。创建键（如果它不存在）。

[了解更多](#)

- ZCARD

返回排序集中的成员数。

[了解更多](#)

- ZCOUNT

返回排序集中分数在某个范围内的成员数。

[了解更多](#)

- ZDIFF

返回多个排序集的差值。

[了解更多](#)

- ZDIFFSTORE

将多个排序集的差值存储在一个键中。

[了解更多](#)

- ZINCRBY

递增排序集中成员的分数。

[了解更多](#)

- ZINTER

返回多个排序集的交集。

[了解更多](#)

- ZINTERCARD

返回多个排序集的交集的成员数。

- ZINTERSTORE

将多个排序集的交集存储在一个键中。

[了解更多](#)

- ZLEXCOUNT

返回排序集中某个字母表范围内的成员数。

[了解更多](#)

- ZMPOP

删除一个或多个排序集中分数最高或最低的成员后，返回这些成员。如果最后一个元素已弹出，则删除排序集。

[了解更多](#)

- ZMSCORE

返回排序集中一个或多个成员的分。

[了解更多](#)

- ZPOPMAX

删除排序集中分数最高的成员后，返回这些成员。如果最后一个元素已弹出，则删除排序集。

[了解更多](#)

- ZPOPMIN

删除排序集中分数最低的成员后，返回这些成员。如果最后一个元素已弹出，则删除排序集。

[了解更多](#)

- ZRANDMEMBER

返回排序集中的一个或多个随机成员。

[了解更多](#)

- ZRANGE

返回排序集中某个索引范围内的成员。

支持和限制了 Valkey、Redis OSS 和 Memcached 命令

[了解更多](#)

- ZRANGEBYLEX

返回排序集中某个字母表范围内的成员。

[了解更多](#)

- ZRANGEBYSCORE

返回排序集中某个分数范围内的成员。

[了解更多](#)

- ZRANGESTORE

将排序集中的一系列成员存储在一个键中。

[了解更多](#)

- ZRANK

返回排序集中按分数升序排序的成员的索引。

[了解更多](#)

- ZREM

从排序集中删除一个或多个成员。如果所有成员已删除，则删除排序集。

[了解更多](#)

- ZREMRANGEBYLEX

删除排序集中某个字母表范围内的成员。如果所有成员已删除，则删除排序集。

[了解更多](#)

- ZREMRANGEBYRANK

删除排序集中某个索引范围内的成员。如果所有成员已删除，则删除排序集。

[了解更多](#)

- ZREMRANGEBYSCORE

删除排序集中某个分数范围内的成员。如果所有成员已删除，则删除排序集。

[了解更多](#)

- ZREVRANGE

以相反的顺序返回某个索引范围内排序集中的成员。

[了解更多](#)

- ZREVRANGEBYLEX

以相反的顺序返回排序集中某个字母表范围内的成员。

[了解更多](#)

- ZREVRANGEBYSCORE

以相反的顺序返回排序集中某个分数范围内的成员。

[了解更多](#)

- ZREVRANK

按分数降序排序，返回排序集中某个成员的索引。

[了解更多](#)

- ZSCAN

遍历排序集的成员和分数。

[了解更多](#)

- ZSCORE

返回排序集中某个成员的分数。

[了解更多](#)

- ZUNION

返回多个排序集的并集。

[了解更多](#)

- ZUNIONSTORE

将多个排序集的并集存储在一个键中。

[了解更多](#)

## 流命令

- XACK

返回流的使用者组成员已成功确认的消息数量。

[了解更多](#)

- XADD

在流中追加一条新消息。创建键 ( 如果它不存在 ) 。

[了解更多](#)

- XAUTOCLAIM

更改或获取使用者组中某条消息的所有权，就像消息是以使用者组成员的身份传递一样。

[了解更多](#)

- XCLAIM

更改或获取使用者组中某条消息的所有权，就像消息是传递给使用者组成员一样。

[了解更多](#)

- XDEL

从流中删除消息后，返回删除的消息数。

[了解更多](#)

- XGROUP CREATE

创建使用者组。

[了解更多](#)

- XGROUP CREATECONSUMER

在使用者组中创建使用者。

[了解更多](#)

- XGROUP DELCONSUMER

从使用者组中删除使用者。

[了解更多](#)

- XGROUP DESTROY

销毁使用者组。

[了解更多](#)

- XGROUP SETID

设置使用者组的上次传输 ID。

[了解更多](#)

- XINFO CONSUMERS

返回使用者组中的使用者列表。

[了解更多](#)

- XINFO GROUPS

返回流的使用者组列表。

[了解更多](#)

- XINFO STREAM

返回有关流的信息。

[了解更多](#)

- XLEN

返回流中的消息数。

[了解更多](#)

- XPENDING

返回流使用者组的待处理条目列表中的信息和条目。

- XRANGE

返回来自一定范围内的数据流的消息IDs。

[了解更多](#)

- XREAD

从多个流中返回IDs大于请求数量的消息。否则将阻止，直到消息可用。

[了解更多](#)

- XREADGROUP

为组中的某个使用者返回流中的新消息或历史消息。否则将阻止，直到消息可用。

[了解更多](#)

- XREVRANGE

以相反的顺序返回范围内的流IDs中的消息。

[了解更多](#)

- XTRIM

从流的开头删除消息。

[了解更多](#)

## 字符串命令

- APPEND

在键值后面附加一个字符串。创建键（如果它不存在）。

[了解更多](#)

- DECR

将键的整数值减去 1。如果该键不存在，则使用 0 作为初始值。

[了解更多](#)

- DECRBY



从键的整数值减去一个数字。如果该键不存在，则使用 0 作为初始值。

### [了解更多](#)

- GET

返回键的字符串值。

### [了解更多](#)

- GETDEL

删除键后，返回键的字符串值。

### [了解更多](#)

- GETEX

在设置键的过期时间后，返回其字符串值。

### [了解更多](#)

- GETRANGE

返回存储在键中的字符串的子字符串。

### [了解更多](#)

- GETSET

将键设置为新值后，返回键的上一个字符串值。

### [了解更多](#)

- INCR

将键的整数值增加 1。如果该键不存在，则使用 0 作为初始值。

### [了解更多](#)

- INCRBY

将键的整数值增加一个数字。如果该键不存在，则使用 0 作为初始值。

### [了解更多](#)

- INCRBYFLOAT

将键的浮点值增加一个数字。如果该键不存在，则使用 0 作为初始值。

### [了解更多](#)

- LCS

查找最长的公共子字符串。

### [了解更多](#)

- MGET

以原子方式返回一个或多个键的字符串值。

### [了解更多](#)

- MSET

以原子方式创建或修改一个或多个键的字符串值。

### [了解更多](#)

- MSETNX

仅当所有键不存在时，以原子方式修改一个或多个键的字符串值。

### [了解更多](#)

- PSETEX

设置键的字符串值和过期时间，以毫秒为单位。如果键不存在，则创建它。

### [了解更多](#)

- SET

设置键的字符串值，忽略其类型。如果键不存在，则创建它。

### [了解更多](#)

- SETEX

设置键的字符串值和过期时间。创建键（如果它不存在）。

### [了解更多](#)

- SETNX

仅在某个键不存在时才设置该键的字符串值。

[了解更多](#)

- SETRANGE

按偏移量用字符串值的一部分覆盖另一个部分。创建键 ( 如果它不存在 )。

[了解更多](#)

- STRLEN

返回字符串值的长度。

[了解更多](#)

- SUBSTR

返回字符串值中的子字符串。

[了解更多](#)

## 事务命令

- DISCARD

丢弃某个事务。

[了解更多](#)

- EXEC

执行某个事务中的所有命令。

[了解更多](#)

- MULTI

开始事务。

[了解更多](#)

## 受限的 Valkey 和 Redis 命令 OSS

为了提供托管服务体验，ElastiCache 限制对某些需要高级权限的缓存引擎特定命令的访问权限。对于运行 Redis 的缓存，以下命令不可用：

- `acl setuser`
- `acl load`
- `acl save`
- `acl deluser`
- `bgrewriteaof`
- `bgsave`
- `cluster addslot`
- `cluster addslotsrange`
- `cluster bumpepoch`
- `cluster delslot`
- `cluster delslotsrange`
- `cluster failover`
- `cluster flushslots`
- `cluster forget`
- `cluster links`
- `cluster meet`
- `cluster setslot`
- `config`
- `debug`
- `migrate`
- `psync`
- `replicaof`
- `save`
- `slaveof`
- `shutdown`

- sync

此外，以下命令不可用于无服务器缓存：

- acl log
- client caching
- client getredir
- client id
- client info
- client kill
- client list
- client no-evict
- client pause
- client tracking
- client trackinginfo
- client unblock
- client unpause
- cluster count-failure-reports
- fcall
- fcall\_ro
- function
- function delete
- function dump
- function flush
- function help
- function kill
- function list
- function load
- function restore
- function stats

- keys
- lastsave
- latency
- latency doctor
- latency graph
- latency help
- latency histogram
- latency history
- latency latest
- latency reset
- memory
- memory doctor
- memory help
- memory malloc-stats
- memory purge
- memory stats
- memory usage
- monitor
- move
- object
- object encoding
- object freq
- object help
- object idletime
- object refcount
- pfdebug
- pfseltest
- psubscribe
- pubsub numpat

- `punsubscribe`
- `script kill`
- `slowlog`
- `slowlog get`
- `slowlog help`
- `slowlog len`
- `slowlog reset`
- `swapdb`
- `unwatch`
- `wait`
- `watch`

## 支持的 Memcached 命令

ElastiCache Serverless for Memcached 支持开源 memcached 1.6 中的所有 memcached [命令](#)，但以下命令除外：

- 需要客户端连接TLS，因此不支持UDP协议。
- 不支持二进制协议，因为在 memcached 1.6 中已正式[弃用](#)该协议。
- GET/GETS 命令限制为 16KB，以避免可能通过提取大量键来对服务器进行 DoS 攻击。
- 延迟的 `flush_all` 命令将被拒绝并返回 `CLIENT_ERROR`。
- 配置引擎的命令，或者显示有关引擎状态或日志的内部信息的命令均不受支持，例如：
  - 对于 `STATS` 命令，仅支持 `stats` 和 `stats reset`。其他变体将返回 `ERROR`
  - `lru / lru_crawler`-修改LRU和LRU爬虫设置
  - `watch`：监视 memcached 服务器日志
  - `verbosity`：配置服务器日志级别
  - `me`-不支持元调试 (`me`) 命令

## Valkey 和 Redis 的OSS配置和限制

Valkey 和 Redis OSS 引擎各自提供许多配置参数，其中一些参数可以在 ElastiCache (RedisOSS) 中修改，有些则不可修改，以提供稳定的性能和可靠性。

## 无服务器缓存

对于无服务器缓存，不使用参数组，所有 Valkey 或 Redis OSS 配置都不可修改。以下 Valkey 或 Redis OSS 参数已准备就绪：

| 名称                                  | 详细信息                               | 描述                                                                                       |
|-------------------------------------|------------------------------------|------------------------------------------------------------------------------------------|
| acl-pubsub-default                  | allchannels                        | 缓存中ACL用户的默认 pubsub 频道权限。                                                                 |
| client-output-buffer-limit          | normal 0 0 0<br>pubsub 32mb 8mb 60 | 普通客户端没有缓冲区限制。PUB/如果SUB 客户违反 32MiB 的待办事项或在 60 秒内违反 8MiB 的积压请求，则他们将断开连接。                   |
| client-query-buffer-limit           | 1 GiB                              | 单个客户端查询缓冲区的最大大小。此外，客户端不能发布参数超过 4000 个的请求。                                                |
| cluster-allow-pubsubshard-when-down | yes                                | 这样在缓存部分关闭时，缓存仍能为 pubsub 流量提供服务。                                                          |
| cluster-allow-reads-when-down       | yes                                | 这样在缓存部分关闭时，缓存仍能为读取流量提供服务。                                                                |
| cluster-enabled                     | yes                                | 所有无服务器缓存都启用了集群模式，这使得它们可以在多个后端分片之间透明地将数据分区。所有槽都对客户端显示为属于单个虚拟节点。                           |
| cluster-require-full-coverage       | no                                 | 当键空间部分关闭时（即，至少有一个哈希槽无法访问），缓存将继续接受对仍在覆盖范围的部分键空间的查询。在 cluster slots 中，整个键空间将始终由单个虚拟节点“覆盖”。 |



| 名称                     | 详细信息                  | 描述                                                                                                                                                                                                                                                   |
|------------------------|-----------------------|------------------------------------------------------------------------------------------------------------------------------------------------------------------------------------------------------------------------------------------------------|
| lua-time-limit         | 5000                  | <p>Lua 脚本在采取行动停止脚本之前 ElastiCache 的最大执行时间，以毫秒为单位。</p> <p>如果超过lua-time-limit 该值，则所有 Valkey 或 Redis OSS 命令都可能返回 ____- 形式的错误。BUSY由于这种状态可能会干扰许多基本的 Valkey 或 Redis OSS 操作，因此 ElastiCache 将首先发出SCRIPTKILL命令。如果不成功，ElastiCache 将强制重启 Valkey 或 Redis OSS。</p> |
| maxclients             | 65000                 | 缓存上可以一次连接的最大客户端连接数。超过此数量后，连接不一定能成功。                                                                                                                                                                                                                  |
| maxmemory-policy       | volatile-lru          | 当达到缓存的内存限制时，按照 least-recently-used (LRU) 估计，带有TTL集合的项目将被驱逐出去。                                                                                                                                                                                        |
| notify-keyspace-events | ( 空字符串 )              | 无服务器缓存目前不支持键空间事件。                                                                                                                                                                                                                                    |
| port                   | 主端口：6379<br>读取端口：6380 | 无服务器缓存向两个端口传播相同的主机名。主端口允许写入和读取，而读取端口则允许使用命令 READONLY 实现更低延迟的最终一致读数。                                                                                                                                                                                  |
| proto-max-bulk-len     | 512 MiB               | 单元素请求的最大大小。                                                                                                                                                                                                                                          |
| timeout                | 0                     | 客户端不会在达到特定空闲时间后被强制断开连接，但在稳定状态期间，它们可能会出于负载均衡目的而断开连接。                                                                                                                                                                                                  |

此外还有以下限制：

| 名称       | 详细信息   | 描述                                                                                                                 |
|----------|--------|--------------------------------------------------------------------------------------------------------------------|
| 键名称长度    | 4 KiB  | 单个 Valkey 或 Redis 密OSS键或频道名称的最大大小。引用大于此值的键的客户端将收到错误消息。                                                             |
| Lua 脚本大小 | 4 MiB  | 单个 Valkey 或 Redis OSS Lua 脚本的最大大小。尝试加载大于此值的 Lua 脚本将收到错误。                                                           |
| 槽大小      | 32 GiB | 单个 Valkey 或 Redis OSS 哈希槽的最大大小。试图在单个 Valkey 或 Redis OSS 插槽上设置超过此数量的数据的客户端将在该插槽上触发驱逐策略，如果没有密钥可驱逐，则会收到内存不足 () 错误。OOM |

## 自行设计的集群

对于自行设计的集群，请参阅 [Valkey 和 Redis 参数 OSS](#) 以了解配置参数的默认值，以及哪些参数可供配置。通常建议使用默认值，除非您的特定使用案例要求覆盖这些值。

## IPv6Valkey、Redis 和 Memcache OSS d 的客户端示例

ElastiCache 与 Valkey、Redis 和 Memcached OSS 兼容。这意味着支持IPv6连接的客户端应该能够连接到IPv6已启用 ElastiCache (Memcached) 的集群。在与已IPv6启用的资源进行交互时，有一些注意事项值得注意。

你可以在 AWS 数据库博客上查看 [Valkey 和 Redis 客户端的最佳实践](#) 博客文章，了解有关配置 Valkey 和 Redis OSS 客户端资源的建议。ElastiCache

以下是使用常用的开源客户端库与IPv6已启用的 ElastiCache 资源进行交互的最佳实践。

### 使用 Valkey 和 Redis 对客户进行了验证 OSS

ElastiCache 与 Valkey 和开源 Redis OSS 兼容。这意味着支持IPv6连接的 Valkey 和开源 Redis OSS 客户端应该能够连接到IPv6已启用 ElastiCache (RedisOSS) 的集群。此外，一些最受欢迎的 Python 和 Java 客户端已经过专门测试和验证，可以与所有支持的网络类型配置 ( IPv4仅限、IPv6仅限和双堆栈 ) 配合使用

以下客户端经过专门验证，可以与 Valkey 和 Redis OSS 的所有支持的网络类型配置配合使用。

经过验证的客户端：

- [Redis Py \(\) - 4.1.2](#)
- [生菜 — 版本：6.1.6。RELEASE](#)
- [Jedis – 版本：3.6.0](#)

## 客户最佳实践 ( Valkey 和 RedisOSS )

学习常见场景的最佳实践，并遵循一些最受欢迎的开源 Valkey 和 Redis OSS 客户端库 ( redis-py 和 Lettuce ) 的代码示例 PHPRedis，以及与常用的开源 Memcached 客户端库进行 ElastiCache 资源交互的最佳实践。

主题

- [大量连接 \( Valkey 和 RedisOSS \)](#)
- [集群客户端发现和指数级退缩 \( Valkey 和 Redis \) OSS](#)
- [配置客户端超时 \( Valkey 和 Redis \) OSS](#)
- [配置服务器端空闲超时 \( Valkey 和 Redis \) OSS](#)
- [Lua 脚本](#)
- [存放大型复合物品 \( Valkey 和 RedisOSS \)](#)
- [Lettuce 客户端配置 \( Valkey 和 Redis \) OSS](#)
- [为双堆栈集群 \( Valkey 和 RedisOSS \) 配置首选协议](#)

### 大量连接 ( Valkey 和 RedisOSS )

无服务器缓存和单个 ElastiCache (RedisOSS) 节点最多支持 65,000 个并发客户端连接。但为了优化性能，我们建议客户端应用程序不要一直在该级别的连接上运行。Valkey 和 Redis OSS 都有一个基于事件循环的单线程进程，其中按顺序处理传入的客户端请求。这意味着随着已连接客户端的增多，给定客户端的响应时间会变长。

您可以采取以下一组操作来避免在 Valkey 或 Redis OSS 服务器上遇到连接瓶颈：

- 从只读副本执行读取操作。这可以通过在禁用集群模式下使用 ElastiCache 读取器终端节点，或者在启用集群模式 ( 包括无服务器缓存 ) 的情况下使用副本进行读取。

- 在多个主节点之间分配写入流量。您可以通过两种方式执行此操作。您可以将多分片 Valkey 或 Redis 集群与支持OSS集群模式的客户端一起使用。您还可以在已禁用集群模式的情况下通过客户端分片对多个主节点进行写入。此过程在无服务器缓存中自动完成。
- 如果您的客户端库中有连接池，请使用它。

通常，与典型的 Valkey 或 Redis 命令相比，创建TCP连接的计算成本很高。OSS例如，在重用现有连接时，处理SET/GET请求的速度要快一个数量级。使用大小有限的客户端连接池可减少连接管理的开销。它还将限制来自客户端应用程序的并发传入连接数。

以下代码示例PHPRedis显示为每个新用户请求创建一个新连接：

```
$redis = new Redis();
if ($redis->connect($HOST, $PORT) != TRUE) {
 //ERROR: connection failed
 return;
}
$redis->set($key, $value);
unset($redis);
$redis = NULL;
```

我们在连接到 Graviton2 (m6g.2xlarge) (RedisEC2) 节点的亚马逊弹性计算云 (Amazon) 实例上循环对这段代码进行了基准测试。ElastiCache OSS我们将客户端和服务端置于同一可用区中。整个操作的平均延迟为 2.82 毫秒。

在更新代码并使用持久连接和连接池时，整个操作的平均延迟为 0.21 毫秒：

```
$redis = new Redis();
if ($redis->pconnect($HOST, $PORT) != TRUE) {
 // ERROR: connection failed
 return;
}
$redis->set($key, $value);
unset($redis);
$redis = NULL;
```

所需的 redis.ini 配置：

- redis.pconnect.pooling\_enabled=1
- redis.pconnect.connection\_limit=10

以下代码是 [Redis-py 连接池](#) 的示例：

```
conn = Redis(connection_pool=redis.BlockingConnectionPool(host=HOST,
max_connections=10))
conn.set(key, value)
```

以下代码是 [Lettuce 连接池](#) 的示例：

```
RedisClient client = RedisClient.create(RedisURI.create(HOST, PORT));
GenericObjectPool<StatefulRedisConnection> pool =
 ConnectionPoolSupport.createGenericObjectPool(() -> client.connect(), new
 GenericObjectPoolConfig());
pool.setMaxTotal(10); // Configure max connections to 10
try (StatefulRedisConnection connection = pool.borrowObject()) {
 RedisCommands syncCommands = connection.sync();
 syncCommands.set(key, value);
}
```

## 集群客户端发现和指数级退缩 ( Valkey 和 Redis ) OSS

在启用OSS集群模式的情况下连接到 ElastiCache Valkey 或 Redis 集群时，相应的客户端库必须具有集群感知能力。客户端必须获取哈希槽与集群中相应节点的映射，才能将请求发送到正确的节点，并避免处理集群重定向时产生的性能开销。因此，在两种不同的情况下，客户端必须发现槽和映射节点的完整列表：

- 客户端将初始化，并且必须填充初始槽配置
- 从服务器接收到MOVED重定向，例如在故障转移的情况下，前主节点提供的所有插槽都被副本接管，或者在插槽从源主节点移动到目标主节点时进行重新分片

客户端发现通常是通过向 Valkey CLUSTER SLOT 或 Redis 服务器发出或CLUSTERNODE命令来完成的OSS。我们推荐使用该CLUSTERSLOT方法，因为它会将一组插槽范围以及关联的主节点和副本节点返回给客户端。这不需要从客户端进行额外分析，并且效率更高。

根据集群拓扑的不同，CLUSTERSLOT命令的响应大小可能因集群大小而异。带多个节点的集群越大，响应越大。因此，请务必确保执行集群拓扑发现的客户端的数量不会无限增长。例如，在客户端应用程序启动或丢失与服务器的连接且必须执行集群发现时，通常会出现的一个错误是，客户端应用程序会在重试时未添加指数回退的情况下触发多个重新连接和发现请求。这可能会导致 Valkey 或 Redis OSS 服务器长时间无响应，CPU利用率为 100%。如果每个CLUSTERSLOT命令都必须处理群集总线

中的大量节点，则中断时间会延长。过去，由于这种行为，我们在多种不同的语言中观察到多次客户端中断，包括 Python (redis-py-cluster) 和 Java (Lettuce 和 Redisson)。

在无服务器缓存中，由于公布的集群拓扑是静态的，并且包含两个条目（写入端点和读取端点），因此许多问题会自动得到缓解。在使用缓存端点时，集群发现还会自动将负载分布到多个节点。但以下建议仍然有用。

为了减少突然涌入的连接和发现请求所造成的影响，我们建议采取以下措施：

- 实施一个大小有限的客户端连接池，以限制来自客户端应用程序的并发传入连接数。
- 当客户端因超时而断开与服务器的连接时，请使用带抖动的指数回退进行重试。这有助于避免多个客户端同时给服务器带来压力而导致其不堪重负。
- 使用[在中查找连接端点 ElastiCache](#)中的指南查找用于执行集群发现的集群端点。这样一来，您便能将发现负载分布到集群中的所有节点（最多 90 个）上，而不是分布到集群中的几个硬编码的种子节点上。

以下是 redis-py、和 Lettuce 中指数退避重试逻辑的一些代码示例。PHPRedis

回退逻辑示例 1：redis-py

redis-py 具有一个内置的重试机制，可在失败后立即重试一次。可以通过创建 [Redis OSS](#) 对象时提供的 `retry_on_timeout` 参数启用此机制。在这里，我们演示了一种带指数回退和抖动的自定义重试机制。我们提交了一个拉取请求，以便在 [redis-py \(#1494\)](#) 中本机实施指数回退。将来，可能无需手动实施它。

```
def run_with_backoff(function, retries=5):
 base_backoff = 0.1 # base 100ms backoff
 max_backoff = 10 # sleep for maximum 10 seconds
 tries = 0
 while True:
 try:
 return function()
 except (ConnectionError, TimeoutError):
 if tries >= retries:
 raise
 backoff = min(max_backoff, base_backoff * (pow(2, tries) + random.random()))
 print(f"sleeping for {backoff:.2f}s")
 sleep(backoff)
 tries += 1
```

之后，您可以使用以下代码来设置值：

```
client = redis.Redis(connection_pool=redis.BlockingConnectionPool(host=HOST,
 max_connections=10))
res = run_with_backoff(lambda: client.set("key", "value"))
print(res)
```

根据您的工作负载，您可能需要针对延迟敏感型工作负载将基本回退值从 1 秒更改为几十或几百毫秒。

### 退避逻辑示例 2：PHPRedis

PHPRedis 内置重试机制，最多可重试  $a$ （不可配置）10 次。可以配置两次尝试之间的延迟（从第二次重试开始会有抖动）。有关更多信息，请参阅以下[示例代码](#)。[我们已经提交了一份拉取请求，要求在 PHPRedis\(#1986\) 中原生实现指数退避，此后该请求已被合并并记录在案。](#)对于使用最新版本的 PHPRedis 用户，无需手动实现，但我们在此处提供了以前版本的参考文献。目前，以下是配置重试机制延迟的代码示例：

```
$timeout = 0.1; // 100 millisecond connection timeout
$retry_interval = 100; // 100 millisecond retry interval
$client = new Redis();
if($client->pconnect($HOST, $PORT, $timeout, NULL, $retry_interval) != TRUE) {
 return; // ERROR: connection failed
}
$client->set($key, $value);
```

### 回退逻辑示例 3：Lettuce

Lettuce 具有基于[指数回退和抖动](#)文章中描述的指数回退策略的内置重试机制。以下是显示完整抖动方法的代码摘录：

```
public static void main(String[] args)
{
 ClientResources resources = null;
 RedisClient client = null;

 try {
 resources = DefaultClientResources.builder()
 .reconnectDelay(Delay.fullJitter(
 Duration.ofMillis(100), // minimum 100 millisecond delay
 Duration.ofSeconds(5), // maximum 5 second delay
))
 .build();
 client = new RedisClient(resources);
 } catch (Exception e) {
 // handle exception
 }
}
```

```
 100, TimeUnit.MILLISECONDS) // 100 millisecond base
).build();

client = RedisClient.create(resources, RedisURI.create(HOST, PORT));
client.setOptions(ClientOptions.builder()
.socketOptions(SocketOptions.builder().connectTimeout(Duration.ofMillis(100)).build()) //
100 millisecond connection timeout
.timeoutOptions(TimeoutOptions.builder().fixedTimeout(Duration.ofSeconds(5)).build()) //
5 second command timeout
.build());

 // use the connection pool from above example
} finally {
 if (connection != null) {
 connection.close();
 }

 if (client != null){
 client.shutdown();
 }

 if (resources != null){
 resources.shutdown();
 }

}
}
```

## 配置客户端超时 ( Valkey 和 Redis ) OSS

### 配置客户端超时

适当地配置客户端超时，使服务器有足够的时间来处理请求并生成响应。如果无法建立与服务器的连接，这也将允许它快速失效。某些 Valkey 或 Redis OSS 命令的计算成本可能比其他命令更高。例如，包含多个必须以原子方式运行的命令的 Lua 脚本或 MULTI/EXEC 事务。通常，建议使用更大的客户端超时，以避免客户端在收到来自服务器的响应之前超时，包括：

- 在多个键上运行命令
- 运行由多个单独的 Valkey 或 Redis 命令组成的 MULTI/EXEC 事务或 Lua 脚本 OSS
- 读取较大的值
- 执行封锁操作，例如 BLPOP



对于诸如之类的阻塞操作BLPOP，最佳做法是将命令超时设置为小于套接字超时的数字。

以下是在 redis-py、PHPRedis和 Lettuce 中实现客户端超时的代码示例。

### 超时配置示例 1：redis-py

以下是 redis-py 的代码示例：

```
connect to Redis server with a 100 millisecond timeout
give every Redis command a 2 second timeout
client = redis.Redis(connection_pool=redis.BlockingConnectionPool(host=HOST,
 max_connections=10,socket_connect_timeout=0.1,socket_timeout=2))

res = client.set("key", "value") # will timeout after 2 seconds
print(res) # if there is a connection error

res = client.blpop("list", timeout=1) # will timeout after 1 second
 # less than the 2 second socket timeout
print(res)
```

### 超时配置示例 2：PHPRedis

以下是带有以下内容的代码示例PHPRedis：

```
// connect to Redis server with a 100ms timeout
// give every Redis command a 2s timeout
$client = new Redis();
$timeout = 0.1; // 100 millisecond connection timeout
$retry_interval = 100; // 100 millisecond retry interval
$client = new Redis();
if($client->pconnect($HOST, $PORT, 0.1, NULL, 100, $read_timeout=2) != TRUE){
 return; // ERROR: connection failed
}
$client->set($key, $value);

$res = $client->set("key", "value"); // will timeout after 2 seconds
print "$res\n"; // if there is a connection error

$res = $client->blpop("list", 1); // will timeout after 1 second
print "$res\n"; // less than the 2 second socket timeout
```

### 超时配置示例 3：Lettuce

以下是 Lettuce 的代码示例：

```
// connect to Redis server and give every command a 2 second timeout
public static void main(String[] args)
{
 RedisClient client = null;
 StatefulRedisConnection<String, String> connection = null;
 try {
 client = RedisClient.create(RedisURI.create(HOST, PORT));
 client.setOptions(ClientOptions.builder()
 .socketOptions(SocketOptions.builder().connectTimeout(Duration.ofMillis(100)).build()) //
 100 millisecond connection timeout
 .timeoutOptions(TimeoutOptions.builder().fixedTimeout(Duration.ofSeconds(2)).build()) //
 2 second command timeout
 .build());

 // use the connection pool from above example

 commands.set("key", "value"); // will timeout after 2 seconds
 commands.blpop(1, "list"); // BLPPOP with 1 second timeout
 } finally {
 if (connection != null) {
 connection.close();
 }

 if (client != null){
 client.shutdown();
 }
 }
}
```

## 配置服务器端空闲超时 ( Valkey 和 Redis ) OSS

我们观察到客户的应用程序连接了大量空闲客户端，但未主动发送命令的情况。在此类情况下，您可能会用尽所有 65000 个连接，并有大量空闲客户端。为了避免出现此类情况，可通过 [Valkey 和 Redis 参数 OSS](#) 在服务器上适当配置超时设置。这将确保服务器主动断开空闲客户端的连接，以避免连接增多。此设置不适用于无服务器缓存。

## Lua 脚本

Valkey 和 Redis OSS 支持 200 多个命令，包括运行 Lua 脚本的命令。但是，在 Lua 脚本方面，有几个陷阱可能会影响 Valkey 或 Redis 的内存和可用性。OSS

## 非参数化 Lua 脚本

每个 Lua 脚本在运行之前都会缓存在 Valkey 或 Redis OSS 服务器上。未参数化的 Lua 脚本是独一无二的，这可能会导致 Valkey 或 Redis OSS 服务器存储大量 Lua 脚本并消耗更多内存。为了缓解这种情况，请确保所有 Lua 脚本都已参数化，并在需要时定期执行SCRIPTFLUSH以清理缓存的 Lua 脚本。

以下示例说明如何定义和使用参数化脚本。首先，我们提供了一个非参数化方法的示例，它会生成三个不同的缓存 Lua 脚本，建议不使用此方法：

```
eval "return redis.call('set','key1','1')" 0
eval "return redis.call('set','key2','2')" 0
eval "return redis.call('set','key3','3')" 0
```

相反，请使用以下模式来创建能够接受传递的参数的单个脚本：

```
eval "return redis.call('set',KEYS[1],ARGV[1])" 1 key1 1
eval "return redis.call('set',KEYS[1],ARGV[1])" 1 key2 2
eval "return redis.call('set',KEYS[1],ARGV[1])" 1 key3 3
```

## 长时间运行的 Lua 脚本

Lua 脚本可以以原子方式运行多个命令，因此完成时间可能比普通的 Valkey 或 Redis 命令更长。OSS 如果 Lua 脚本仅运行只读操作，则可中途将其停止。不过，一旦 Lua 脚本执行写入操作，就无法将其终止，必须运行直至完成。长时间运行的 Lua 脚本正在发生变异，可能会导致 Valkey 或 Redis OSS 服务器长时间无响应。要缓解此问题，请避免长时间运行的 Lua 脚本，并在预生产环境中测试脚本。

## 带 Stealth 写入的 Lua 脚本

OSS即使 Valkey 或 Redis 结束了，Lua 脚本也可以通过以下几种方式继续向 Valkey 或 Redis 写入新数据：OSSmaxmemory

- 该脚本在 Valkey 或 Redis OSS 服务器位于下方时启动maxmemory，并在其中包含多个写入操作
- 脚本的第一个写入命令不消耗内存（例如DEL），然后是更多消耗内存的写入操作
- 您可以通过在 Valkey 或 Redis OSS 服务器中配置适当的驱逐策略来缓解此问题。noeviction这允许 Redis OSS 在 Lua 脚本之间驱逐物品并释放内存。

## 存放大型复合物品（Valkey 和 RedisOSS）

在某些情况下，应用程序可能会在 Valkey 或 Redis 中存储大型复合项目OSS（例如多 GB 的哈希数据集）。不建议这样做，因为它通常会导致 Valkey 或 Redis OSS 中的性能问题。例如，客户端可以执

行HGETALL命令来检索整个多 GB 的哈希集合。这可能会给 Valkey 或 Redis OSS 服务器带来巨大的内存压力，从而缓冲客户端输出缓冲区中的大项目。此外，对于集群模式下的插槽迁移，ElastiCache 不会迁移包含序列化大小大于 256 MB 的项目的插槽。

为了解决大型项目问题，我们建议：

- 将大型复合项目分解成多个小型项目。例如，将一个大型哈希集合分解成多个单独的键值字段，其键名架构恰当地反映了该集合，例如在键名中使用公共前缀来标识项目集合。如果您必须以原子方式访问同一个集合中的多个字段，则可以使用该MGET命令在同一个命令中检索多个键值。
- 如果您评估了所有选项，但仍无法分解大型数据集，请尝试使用对集合中的部分数据而不是整个集合运行的命令。避免出现要求您以原子方式在同一命令中检索整个多 GB 集合的使用案例。一个例子是在哈希集合HGETALL上使用HGET或HMGET命令而不是命令。

## Lettuce 客户端配置 ( Valkey 和 Redis ) OSS

本节介绍推荐的 Java 和 Lettuce 配置选项，以及它们如何应用于集群。ElastiCache

本节中的建议已在 Lettuce 版本 6.2.2 中进行测试。

主题

- [示例：集群模式的 Lettuce 配置，已启用 TLS](#)
- [示例：禁用、启用集群模式的 Lettuce 配置 TLS](#)

## Java DNS 缓存 TTL

Java 虚拟机 (JVM) 缓存DNS名称查询。将主机名JVM解析为 IP 地址时，它会将 IP 地址缓存一段指定的时间，称为 time-to-live() TTL。

TTL价值的选择是在延迟和对变化的响应能力之间进行权衡。使用较短的时间TTLs，DNS解析器会DNS更快地注意到集群中的更新。这样，您的应用程序就能更快地响应集群所经历的替换或其他 workflow。但是，如果太低，则会增加查询量，从而增加应用程序的延迟。TTL虽然没有正确的TTL值，但值得考虑一下在设置TTL值时可以承受的等待更改生效的时间长度。

由于 ElastiCache 节点使用的DNS名称条目可能会发生变化，因此我们建议您将配置JVM为最低 TTL 5 到 10 秒。这样可以确保当节点的 IP 地址更改时，您的应用程序将能够通过重新查询该条目来接收和使用该DNS资源的新 IP 地址。

在某些 Java 配置中，会设置JVMTTL默认值，因此在重新启动之前，它永远不会刷新DNS条目。JVM

有关如何设置的详细信息 JVMTTTL，请参阅[如何设置JVMTTTL](#)。

## Lettuce 版本

我们建议使用 Lettuce 版本 6.2.2 或更高版本。

## 端点

当您使用启用集群模式的集群时，将 `redisUri` 设置为集群配置终端节点。对此的DNS查找会URI返回集群中所有可用节点的列表，并在集群初始化期间随机解析为其中一个节点。有关拓扑刷新工作原理的更多详细信息，请参阅本主题dynamicRefreshResources后面的部分。

## SocketOption

启用[KeepAlive](#)。启用此选项可减少在命令运行时期间处理失败连接的需求。

确保根据应用程序要求和工作负载设置[连接超时](#)。有关更多信息，请参阅本主题后面的“超时”部分。

ClusterClientOption: 启用集群模式的客户端选项

连接中断[AutoReconnect](#)时启用。

设置[CommandTimeout](#)。有关更多详细信息，请参阅本主题后面的“超时”部分。

设置[nodeFilter](#)为从拓扑中筛选出故障节点。Lettuce 将在“集群节点”输出中找到的所有节点（包括 FAIL 状态为 PFAIL /的节点）保存在客户端的“分区”（也称为分片）中。在创建群集拓扑的过程中，它会尝试连接到所有分区节点。当节点因任何原因被替换时，Lettuce 这种添加故障节点的行为可能会导致连接错误（或警告）。

例如，在故障转移完成并且群集开始恢复过程后，在刷新时，群集总线节点映射会有一段很短的时间将关闭的节点列为节点，然后才将其从拓扑结构中完全删除。clusterTopology FAIL在此期间，Lettuce 客户端认为它是一个健康的节点，并持续连接到它。这会导致在重试用尽后出现故障。

例如：

```
final ClusterClientOptions clusterClientOptions =
 ClusterClientOptions.builder()
 ... // other options
 .nodeFilter(it ->
 ! (it.is(RedisClusterNode.NodeFlag.FAIL)
 || it.is(RedisClusterNode.NodeFlag.EVENTUAL_FAIL)
 || it.is(RedisClusterNode.NodeFlag.HANDSHAKE)
 || it.is(RedisClusterNode.NodeFlag.NOADDR)))
 .validateClusterNodeMembership(false)
```

```
.build();
redisClusterClient.setOptions(clusterClientOptions);
```

### Note

最好在 `DynamicRefreshSources` 设置为 `true` 时使用节点过滤。否则，如果拓扑视图取自单个问题种子节点（认为某个分片的主节点出现故障），则它将会筛选掉该主节点，从而导致插槽未被覆盖。拥有多个种子节点（如果 `DynamicRefreshSources` 为 `true`）可以降低出现此问题的可能性，因为在使用新升级的主节点进行故障转移后，至少有一些种子节点应该具有更新的拓扑视图。

`ClusterTopologyRefreshOptions`：用于控制启用集群模式的客户端的群集拓扑刷新的选项

### Note

已禁用集群模式的集群不支持集群发现命令，并且与所有客户端的动态拓扑发现功能不兼容。禁用的集群模式与 L ElastiCache ettuce 的集群模式不兼容。与 `MasterSlaveTopologyRefresh` 相反，如果禁用了集群模式，则可以配置 `StaticMasterReplicaTopologyProvider` 并提供集群读取和写入端点。有关连接到已禁用集群模式的集群的更多信息，请参阅[查找 Valkey 或 RedisOSS \( 已禁用集群模式 \) 集群的终端节点 \( 控制台 \)](#)。如果您想使用 Lettuce 的动态拓扑发现功能，则可以使用与现有集群相同的分片配置创建启用集群模式的集群。但是，对于启用集群模式的集群，我们建议至少配置 3 个分片以及至少一个副本，以支持快速失效转移。

启用[enablePeriodicRefresh](#)。这将启用定期群集拓扑更新，以便客户端按间隔 `refreshPeriod`（默认值：60 秒）更新集群拓扑。如果禁用，则只有在客户端尝试对集群运行命令时出现错误的情况下，才会更新集群拓扑。

启用此选项后，您可以通过将此作业添加到后台任务来减少与刷新集群拓扑相关的延迟。虽然拓扑刷新是在后台作业中执行的，但对于具有多个节点的集群来说，拓扑刷新可能会有些慢。这是因为将会查询所有节点的视图以获取最新的集群视图。如果您运行大型集群，则可能需要延长间隔。

启用[enableAllAdaptiveRefreshTriggers](#)。这将启用使用所有[触发器的](#)自适应拓扑刷新：`MOVED_`、`REDIRECT_`、`ASK_ REDIRECT_`、`PERSISTENT_ RECONNECTS_`、`UNCOVERED_`、`_`、`SLOT_`、`UNKNOWN_`、`NODE_`。自适应刷新触发器根据 Valkey 或 Redis OSS 集群操作期间发生的事件

启动拓扑视图更新。当发生上述触发器之一时，启用此选项会导致立即刷新拓扑。自适应触发刷新使用超时限制速率，因为事件可能会大规模发生（更新之间的默认超时时间为 30）。

启用[closeStaleConnections](#)。这可以在刷新集群拓扑时关闭过时的连接。它只有在以下情况下才会生效[ClusterTopologyRefreshOptions.isPeriodicRefresh启用\(\)](#)为真。启用此选项后，客户端可以关闭过时的连接并在后台创建新连接。这减少了在命令运行期间处理失败连接的需求。

启用[dynamicRefreshResources](#)。我们建议 `dynamicRefreshResources` 为小型集群启用，对大型集群禁用。`dynamicRefreshResources` 允许从提供的种子节点（例如，集群配置终端节点）发现群集节点。它使用所有发现的节点作为刷新集群拓扑的源。

使用动态刷新查询所有已发现的集群拓扑节点，并尝试选择最准确的集群视图。如果将其设置为 `false`，则仅使用初始种子节点作为拓扑发现的源，并且仅获取初始种子节点的客户端数量。禁用后，如果将集群配置终端节点解析为故障节点，则尝试刷新集群视图会失败并导致异常。之所以会发生这种情况，是因为从集群配置端点中删除故障节点的条目需要一些时间。因此，仍然会在短时间内将配置终端节点随机解析为故障节点。

但是，启用后，我们会使用从集群视图接收到的所有集群节点来查询其当前视图。因为我们从该视图中筛选掉了故障的节点，所以拓扑刷新将会成功。但是，如果 `dynamicRefreshSources` 为 `true`，Lettuce 会查询所有节点以获取集群视图，然后比较结果。因此，对于拥有大量节点的集群来说，这可能会很昂贵。我们建议您为具有多个节点的集群关闭此功能。

```
final ClusterTopologyRefreshOptions topologyOptions =
 ClusterTopologyRefreshOptions.builder()
 .enableAllAdaptiveRefreshTriggers()
 .enablePeriodicRefresh()
 .dynamicRefreshSources(true)
 .build();
```

## ClientResources

[DnsResolver](#) 使用配置 [DirContextDnsResolver](#)。DNS 解析器基于 Java 的 `com.sun.jndi.dns.DnsContextFactory`。

[reconnectDelay](#) 使用指数退避和完全抖动进行配置。Lettuce 具有基于指数回退策略的内置重试机制。有关详细信息，请参阅架构 [博客上的指数退避和抖动](#)。AWS 有关制定重试退避策略的重要性的更多信息，请参阅数据库博客上 [最佳实践博客文章](#) 中的退避逻辑部分。AWS

```
ClientResources clientResources = DefaultClientResources.builder()
 .dnsResolver(new DirContextDnsResolver())
 .reconnectDelay(
```

```

Delay.fullJitter(
 Duration.ofMillis(100), // minimum 100 millisecond delay
 Duration.ofSeconds(10), // maximum 10 second delay
 100, TimeUnit.MILLISECONDS) // 100 millisecond base
.build();

```

## 超时

使用比您的命令超时更低的连接超时值。Lettuce 使用延迟连接建立。因此，在连接超时高于命令超时的情况下，如果 Lettuce 尝试连接到不正常的节点并且总是超过命令超时，则拓扑刷新后可能会持续失败一段时间。

对不同的命令使用动态命令超时。建议您根据命令预期时长设置命令超时。例如，对迭代多个键的命令（例如、`FLUSHDB`/`FLUSHALL`/`KEYS`/`MEMBERS`、或 Lua 脚本）使用更长的超时时间。对单键命令（例如、`SET` 和 `HSET`）使用较短的 `SET` 超时时间。

### Note

以下示例中配置的超时适用于使用长度不超过 20 字节的键和值运行 `SET`/`GET` 命令的测试。当命令较复杂或键和值较大时，处理时间可能会更长。您应该根据应用程序的用例设置超时。

```

private static final Duration META_COMMAND_TIMEOUT = Duration.ofMillis(1000);
private static final Duration DEFAULT_COMMAND_TIMEOUT = Duration.ofMillis(250);
// Socket connect timeout should be lower than command timeout for Lettuce
private static final Duration CONNECT_TIMEOUT = Duration.ofMillis(100);

```

```

SocketOptions socketOptions = SocketOptions.builder()
 .connectTimeout(CONNECT_TIMEOUT)
 .build();

```

```

class DynamicClusterTimeout extends TimeoutSource {
 private static final Set<ProtocolKeyword> META_COMMAND_TYPES =
 ImmutableSet.<ProtocolKeyword>builder()
 .add(CommandType.FLUSHDB)
 .add(CommandType.FLUSHALL)
 .add(CommandType.CLUSTER)
 .add(CommandType.INFO)
 .add(CommandType.KEYS)
 .build();

```



```

private final Duration defaultCommandTimeout;
private final Duration metaCommandTimeout;

DynamicClusterTimeout(Duration defaultTimeout, Duration metaTimeout)
{
 defaultCommandTimeout = defaultTimeout;
 metaCommandTimeout = metaTimeout;
}

@Override
public long getTimeout(RedisCommand<?, ?, ?> command) {
 if (META_COMMAND_TYPES.contains(command.getType())) {
 return metaCommandTimeout.toMillis();
 }
 return defaultCommandTimeout.toMillis();
}
}

// Use a dynamic timeout for commands, to avoid timeouts during
// cluster management and slow operations.
TimeoutOptions timeoutOptions = TimeoutOptions.builder()
.timeoutSource(
 new DynamicClusterTimeout(DEFAULT_COMMAND_TIMEOUT, META_COMMAND_TIMEOUT))
.build();

```

示例：集群模式的 Lettuce 配置，已启用 TLS

### Note

以下示例中的超时适用于使用长度不超过 20 字节的键和值运行 SET/GET 命令的测试。当命令较复杂或键和值较大时，处理时间可能会更长。您应该根据应用程序的用例设置超时。

```

// Set DNS cache TTL
public void setJVMProperties() {
 java.security.Security.setProperty("networkaddress.cache.ttl", "10");
}

private static final Duration META_COMMAND_TIMEOUT = Duration.ofMillis(1000);
private static final Duration DEFAULT_COMMAND_TIMEOUT = Duration.ofMillis(250);
// Socket connect timeout should be lower than command timeout for Lettuce
private static final Duration CONNECT_TIMEOUT = Duration.ofMillis(100);

```

```
// Create RedisURI from the cluster configuration endpoint
clusterConfigurationEndpoint = <cluster-configuration-endpoint> // TODO: add your
cluster configuration endpoint
final RedisURI redisUriCluster =
 RedisURI.Builder.redis(clusterConfigurationEndpoint)
 .withPort(6379)
 .withSsl(true)
 .build();

// Configure the client's resources
ClientResources clientResources = DefaultClientResources.builder()
 .reconnectDelay(
 Delay.fullJitter(
 Duration.ofMillis(100), // minimum 100 millisecond delay
 Duration.ofSeconds(10), // maximum 10 second delay
 100, TimeUnit.MILLISECONDS)) // 100 millisecond base
 .dnsResolver(new DirContextDnsResolver())
 .build();

// Create a cluster client instance with the URI and resources
RedisClusterClient redisClusterClient =
 RedisClusterClient.create(clientResources, redisUriCluster);

// Use a dynamic timeout for commands, to avoid timeouts during
// cluster management and slow operations.
class DynamicClusterTimeout extends TimeoutSource {
 private static final Set<ProtocolKeyword> META_COMMAND_TYPES =
 ImmutableSet.<ProtocolKeyword>builder()
 .add(CommandType.FLUSHDB)
 .add(CommandType.FLUSHALL)
 .add(CommandType.CLUSTER)
 .add(CommandType.INFO)
 .add(CommandType.KEYS)
 .build();

 private final Duration metaCommandTimeout;
 private final Duration defaultCommandTimeout;

 DynamicClusterTimeout(Duration defaultTimeout, Duration metaTimeout)
 {
 defaultCommandTimeout = defaultTimeout;
 metaCommandTimeout = metaTimeout;
 }
}
```

```
@Override
public long getTimeout(RedisCommand<?, ?, ?> command) {
 if (META_COMMAND_TYPES.contains(command.getType())) {
 return metaCommandTimeout.toMillis();
 }
 return defaultCommandTimeout.toMillis();
}
}

TimeoutOptions timeoutOptions = TimeoutOptions.builder()
 .timeoutSource(new DynamicClusterTimeout(DEFAULT_COMMAND_TIMEOUT,
META_COMMAND_TIMEOUT))
 .build();

// Configure the topology refreshment options
final ClusterTopologyRefreshOptions topologyOptions =
 ClusterTopologyRefreshOptions.builder()
 .enableAllAdaptiveRefreshTriggers()
 .enablePeriodicRefresh()
 .dynamicRefreshSources(true)
 .build();

// Configure the socket options
final SocketOptions socketOptions =
 SocketOptions.builder()
 .connectTimeout(CONNECT_TIMEOUT)
 .keepAlive(true)
 .build();

// Configure the client's options
final ClusterClientOptions clusterClientOptions =
 ClusterClientOptions.builder()
 .topologyRefreshOptions(topologyOptions)
 .socketOptions(socketOptions)
 .autoReconnect(true)
 .timeoutOptions(timeoutOptions)
 .nodeFilter(it ->
 ! (it.is(RedisClusterNode.NodeFlag.FAIL)
 || it.is(RedisClusterNode.NodeFlag.EVENTUAL_FAIL)
 || it.is(RedisClusterNode.NodeFlag.NOADDR)))
 .validateClusterNodeMembership(false)
 .build();
```

```
redisClusterClient.setOptions(clusterClientOptions);

// Get a connection
final StatefulRedisClusterConnection<String, String> connection =
 redisClusterClient.connect();

// Get cluster sync/async commands
RedisAdvancedClusterCommands<String, String> sync = connection.sync();
RedisAdvancedClusterAsyncCommands<String, String> async = connection.async();
```

## 示例：禁用、启用集群模式的 Lettuce 配置 TLS

### Note

以下示例中的超时适用于使用长度不超过 20 字节的键和值运行SET/GET命令的测试。当命令较复杂或键和值较大时，处理时间可能会更长。您应该根据应用程序的用例设置超时。

```
// Set DNS cache TTL
public void setJVMProperties() {
 java.security.Security.setProperty("networkaddress.cache.ttl", "10");
}

private static final Duration META_COMMAND_TIMEOUT = Duration.ofMillis(1000);
private static final Duration DEFAULT_COMMAND_TIMEOUT = Duration.ofMillis(250);
// Socket connect timeout should be lower than command timeout for Lettuce
private static final Duration CONNECT_TIMEOUT = Duration.ofMillis(100);

// Create RedisURI from the primary/reader endpoint
clusterEndpoint = <primary/reader-endpoint> // TODO: add your node endpoint
RedisURI redisUriStandalone =

 RedisURI.Builder.redis(clusterEndpoint).withPort(6379).withSsl(true).withDatabase(0).build();

ClientResources clientResources =
 DefaultClientResources.builder()
 .dnsResolver(new DirContextDnsResolver())
 .reconnectDelay(
 Delay.fullJitter(
 Duration.ofMillis(100), // minimum 100 millisecond delay
 Duration.ofSeconds(10), // maximum 10 second delay
 100,
```

```
 TimeUnit.MILLISECONDS)) // 100 millisecond base
 .build();

// Use a dynamic timeout for commands, to avoid timeouts during
// slow operations.
class DynamicTimeout extends TimeoutSource {
 private static final Set<ProtocolKeyword> META_COMMAND_TYPES =
 ImmutableSet.<ProtocolKeyword>builder()
 .add(CommandType.FLUSHDB)
 .add(CommandType.FLUSHALL)
 .add(CommandType.INFO)
 .add(CommandType.KEYS)
 .build();

 private final Duration metaCommandTimeout;
 private final Duration defaultCommandTimeout;

 DynamicTimeout(Duration defaultTimeout, Duration metaTimeout)
 {
 defaultCommandTimeout = defaultTimeout;
 metaCommandTimeout = metaTimeout;
 }

 @Override
 public long getTimeout(RedisCommand<?, ?, ?> command) {
 if (META_COMMAND_TYPES.contains(command.getType())) {
 return metaCommandTimeout.toMillis();
 }
 return defaultCommandTimeout.toMillis();
 }
}

TimeoutOptions timeoutOptions = TimeoutOptions.builder()
 .timeoutSource(new DynamicTimeout(DEFAULT_COMMAND_TIMEOUT, META_COMMAND_TIMEOUT))
 .build();

final SocketOptions socketOptions =
 SocketOptions.builder().connectTimeout(CONNECT_TIMEOUT).keepAlive(true).build();

ClientOptions clientOptions =

 ClientOptions.builder().timeoutOptions(timeoutOptions).socketOptions(socketOptions).build();

RedisClient redisClient = RedisClient.create(clientResources, redisUriStandalone);
```

```
redisClient.setOptions(clientOptions);
```

## 为双堆栈集群 ( Valkey 和 RedisOSS ) 配置首选协议

对于启用了集群模式的 Valkey 或 Redis OSS 集群，您可以使用 IP 发现参数控制客户端用于连接到集群中节点的协议。IP 发现参数可以设置为 IPv4 或 IPv6。

对于 Valkey 或 Redis OSS 集群，IP 发现参数设置 [集群插槽 \(\)](#)、[集群分片 \(\)](#) 和 [集群节点 \(\)](#) 输出中使用的 IP 协议。客户端使用这些命令来发现集群拓扑。客户端使用这些命令连接到群集中的其他节点。IPs

更改 IP 发现不会导致连接的客户端出现任何停机。但是，更改需要一些时间才能传播。要确定 Valkey 或 Redis OSS 集群的更改何时完全传播，请监视的输出。cluster slots 一旦集群插槽命令返回的所有节点都使用新协议 IPs 进行报告，则更改已完成传播。

使用 Redis-Py 的示例：

```
cluster = RedisCluster(host="xxxx", port=6379)
target_type = IPv6Address # Or IPv4Address if changing to IPv4

nodes = set()
while len(nodes) == 0 or not all((type(ip_address(host)) is target_type) for host in
 nodes):
 nodes = set()

 # This refreshes the cluster topology and will discovery any node updates.
 # Under the hood it calls cluster slots
 cluster.nodes_manager.initialize()
 for node in cluster.get_nodes():
 nodes.add(node.host)
 self.logger.info(nodes)

 time.sleep(1)
```

使用 Lettuce 的示例：

```
RedisClusterClient clusterClient = RedisClusterClient.create(RedisURI.create("xxxx",
 6379));

Class targetProtocolType = Inet6Address.class; // Or Inet4Address.class if you're
 switching to IPv4

Set<String> nodes;
```

```
do {
 // Check for any changes in the cluster topology.
 // Under the hood this calls cluster slots
 clusterClient.refreshPartitions();
 Set<String> nodes = new HashSet<>();

 for (RedisClusterNode node : clusterClient.getPartitions().getPartitions()) {
 nodes.add(node.getUri().getHost());
 }

 Thread.sleep(1000);
} while (!nodes.stream().allMatch(node -> {
 try {
 return finalTargetProtocolType.isInstance(InetAddress.getByName(node));
 } catch (UnknownHostException ignored) {}
 return false;
}));
```

## 客户端最佳实践 (Memcached)

### 配置您的 ElastiCache 客户端以实现高效的负载平衡 (Memcached)

#### Note

此部分适用于自行设计的多节点 Memcached 集群。

要有效使用多个 ElastiCache Memcached 节点，您需要能够将缓存密钥分布在各个节点上。对具有  $n$  个节点的集群进行负载均衡的一个简单方法是，计算该对象的密钥的哈希并通过  $n - \text{hash}(\text{key}) \bmod n$  修改结果。所得的值（0 到  $n-1$ ）是您放置对象的节点的编号。

只要节点数 ( $n$ ) 恒定，这种方法就简便可行。但是，每当您向集群添加节点或从集群删除节点时，需要移动的键数都是  $(n - 1)/n$ （其中， $n$  是新的节点数）。因此，这种方法会造成移动大量键，并转变为很大的初始缓存未命中数，尤其是当节点数变大时。从 1 个节点扩展为 2 个节点会导致  $(2-1)/2$  (50%) 的键移动，这是最好的情况。从 9 个节点扩展为 10 个节点会导致  $(10-1)/10$  (90%) 的键移动。如果因为峰值流量而纵向扩展，您不会希望缓存未命中数变得很大。缓存未命中数很大会造成数据库命中，而数据库已经因峰值流量而过载。

这种两难困境的解决方法是使用一致性哈希。一致性哈希使用这样的算法：每当向集群添加节点或从集群删除节点时，必须移动的键的数目大致为  $1/n$ （其中， $n$  是新的节点数）。从 1 个节点扩展为 2 个节

点会造成移动 1/2 (50%) 的键，这是最差的情况。从 9 个节点扩展为 10 个节点会造成移动 1/10 (10%) 的键。

作为用户，您可以控制对多节点集群使用哪种哈希算法。建议您将客户端配置为使用一致性哈希。幸运的是，有很多用最常见语言编写的 Memcached 客户端库可以实现一致性哈希。请参阅您要使用的库的文档，了解其是否支持一致性哈希以及如何实现一致性哈希。

如果你使用的是 JavaPHP，或者。NET，我们建议您使用其中一个 Amazon ElastiCache 客户端库。

### 使用 Java 实现一致性哈希

ElastiCache Memcached Java 客户端基于开源 spymemcached Java 客户端，该客户端内置了一致的哈希功能。该库包含一个实现一致性哈希的 KetamaConnectionFactory 类。默认情况下，spymemcached 中禁用一致性哈希。

有关更多信息，请参阅中的 KetamaConnectionFactory 文档[KetamaConnectionFactory](#)。

### 在 Memcached 中使用一致PHP的哈希值

ElastiCache Memcached PHP 客户端是内置 Memcache PHP d 库的封装器。默认情况下，Memcached PHP 库会关闭一致性哈希算法。

使用以下代码可以启用一致性哈希。

```
$m = new Memcached();
$m->setOption(Memcached::OPT_DISTRIBUTION, Memcached::DISTRIBUTION_CONSISTENT);
```

除了上述代码之外，我们还建议您在 php.ini 文件中启用 memcached.sess\_consistent\_hash。

[有关更多信息，请参阅 Memcached 的运行时配置文档，网址为 http://php.net/manual/en/memcached.configuration.php](http://php.net/manual/en/memcached.configuration.php) PHP。请特别注意 memcached.sess\_consistent\_hash 参数。

### 使用一致的哈希算法。NET使用内存缓存

ElastiCache Memcached。NET客户端是 Enyim Memcached 的封装器。默认情况下，Enyim Memcached 客户端已启用一致性哈希。

有关更多信息，请参阅 <https://github.com/enyim/EnyimMemcached/wiki/MemcachedClient-Configuration> 上的文档。user-content-memcachedlocator

### 使用 Memcached 验证客户端

以下客户端经过专门验证，可以与 Memcached 的所有支持的网络类型配置配合使用。



经过验证的客户端：

- [AWS ElastiCache 适用于 Php 的集群客户端 Memcached — 版本 \\*3.6.2](#)
- [AWS ElastiCache 适用于 Java 的集群客户端 Memcached — Github](#)

## 为双堆栈集群配置首选协议 (Memcached)

对于 Memcached 集群，您可以使用 IP 发现参数控制客户端将用于连接到集群中的节点的协议。IP 发现参数可以设置为 IPv4 或 IPv6。

IP 发现参数控制 config get 集群输出中使用的 IP 协议。这反过来又将决定支持自动发现 ElastiCache (Memcached) 集群的客户端使用的 IP 协议。

更改 IP 发现不会导致连接的客户端出现任何停机。但是，更改需要一些时间才能传播。

监视适用于 Java 和 Php 的 getAvailableNodeEndpoints 的输出，并监视 getServerList 的输出。一旦这些函数的输出报告 IPs 了集群中所有使用更新协议的节点，则更改已完成传播。

Java 示例：

```
MemcachedClient client = new MemcachedClient(new InetSocketAddress("xxxx", 11211));

Class targetProtocolType = Inet6Address.class; // Or Inet4Address.class if you're
switching to IPv4

Set<String> nodes;

do {
 nodes =
 client.getAvailableNodeEndpoints().stream().map(NodeEndPoint::getIpAddress).collect(Collectors.toList());

 Thread.sleep(1000);
} while (!nodes.stream().allMatch(node -> {
 try {
 return finalTargetProtocolType.isInstance(InetAddress.getByAddress(node));
 } catch (UnknownHostException ignored) {}
 return false;
})));
```

Php 示例：

```
$client = new Memcached;
```

```
$client->setOption(Memcached::OPT_CLIENT_MODE, Memcached::DYNAMIC_CLIENT_MODE);
$client->addServer("xxxx", 11211);

$nodes = [];
$target_ips_count = 0;
do {
 # The PHP memcached client only updates the server list if the polling interval has
 expired and a
 # command is sent
 $client->get('test');

 $nodes = $client->getServerList();

 sleep(1);
 $target_ips_count = 0;

 // For IPv4 use FILTER_FLAG_IPV4
 $target_ips_count = count(array_filter($nodes, function($node) { return
 filter_var($node["ipaddress"], FILTER_VALIDATE_IP, FILTER_FLAG_IPV6); }));
} while (count($nodes) !== $target_ips_count);
```

在 IP 发现更新之前创建的任何现有客户端连接仍将使用旧协议进行连接。一旦在集群发现命令的输出中检测到更改，所有经过验证的客户端都将使用新的 IP 协议自动重新连接到集群。但是，这取决于客户端的实现。

## TLS已启用双堆栈 ElastiCache 群集

当TLS为 ElastiCache 集群启用时，集群发现功能 ( `cluster slotscluster shards`、和 `cluster nodes Redis` ) 或 `config get clusterMemcached` 将返回主机名，而不是 IPs 然后使用主机名代替 IPs 连接到 ElastiCache 集群并执行 TLS 握手。这意味着客户端不会受到 IP 发现参数的影响。对于 TLS 已启用的群集，IP 发现参数对首选 IP 协议没有影响。相反，所使用的 IP 协议将由客户端在解析 DNS 主机名时首选哪个 IP 协议来决定。

### Java 客户端

从同时支持和的 Java 环境进行连接时 IPv6，IPv6 为了向后 IPv4 兼容，默认情况下，Java 会 IPv4 优先选择。但是，IP 协议首选项可通过 JVM 参数进行配置。要首选 IPv4，则 JVM 接受 `-Djava.net.preferIPv4Stack=true`，首选 IPv6 设置 `-Djava.net.preferIPv6Stack=true`。设置 `-Djava.net.preferIPv4Stack=true` 意味着 JVM 将不再建立任何 IPv6 连接。对于 Valkey 或 RedisOSS，这包括其他非 Valkey 和非 Redis 应用程序的应用程序。OSS

## 主机级别首选项

通常，如果客户端或客户端运行时不提供用于设置 IP 协议首选项的配置选项，则在执行DNS解析时，IP 协议将取决于主机的配置。默认情况下，大多数主机优先选择，IPv4但可以在主机级别配置此首选项。IPv6这将影响来自该主机的所有DNS请求，而不仅仅是对 ElastiCache 群集的请求。

### Linux 主

对于 Linux，可以通过修改gai.conf文件来配置 IP 协议首选项。可以在下方找到该gai.conf文件/etc/gai.conf。如果未gai.conf指定，则应提供一个示例/usr/share/doc/glibc-common-x.xx/gai.conf，可以在其下复制到，/etc/gai.conf然后应取消注释默认配置。要在连接到集群IPv4时将配置更新为首选，请将包含 ElastiCache 群集的CIDR范围的优先级更新为高于默认IPv6连接的优先级。IPs默认情况下，IPv6连接的优先级为 40。例如，假设集群位于 CIDR 172.31.0. 0:0 /16 的子网中，则以下配置将导致客户端更喜欢连接到该集群。IPv4

```
label ::1/128 0
label ::/0 1
label 2002::/16 2
label ::/96 3
label ::ffff:0:0/96 4
label fec0::/10 5
label fc00::/7 6
label 2001:0::/32 7
label ::ffff:172.31.0.0/112 8
#
This default differs from the tables given in RFC 3484 by handling
(now obsolete) site-local IPv6 addresses and Unique Local Addresses.
The reason for this difference is that these addresses are never
NATed while IPv4 site-local addresses most probably are. Given
the precedence of IPv6 over IPv4 (see below) on machines having only
site-local IPv4 and IPv6 addresses a lookup for a global address would
see the IPv6 be preferred. The result is a long delay because the
site-local IPv6 addresses cannot be used while the IPv4 address is
(at least for the foreseeable future) NATed. We also treat Teredo
tunnels special.
#
precedence <mask> <value>
Add another rule to the RFC 3484 precedence table. See section 2.1
and 10.3 in RFC 3484. The default is:
#
precedence ::1/128 50
precedence ::/0 40
precedence 2002::/16 30
```

```
precedence ::/96 20
precedence ::ffff:0:0/96 10
precedence ::ffff:172.31.0.0/112 100
```

有关更多详细信息可gai.conf在 [Linux 主页](#) 上找到

## 微软主机

Windows 主机的过程与此类似。对于 Windows 主机，你可以运行netsh interface ipv6 set prefix CIDR\_CONTAINING\_CLUSTER\_IPS PRECEDENCE LABEL。这与修改 Linux 主机上的gai.conf文件效果相同。

这将更新首选项策略，使其在指定CIDR范围内优先使用连接而不是IPv4IPv6连接。例如，假设集群位于子网中，并且正在CIDR执行 172.31.0. 0:0 /16，则会生成以下优先级表，netsh interface ipv6 set prefix ::ffff:172.31.0.0:0/112 100 15这将导致客户在连接到集群时优先选择IPv4该表。

```
C:\Users\Administrator>netsh interface ipv6 show prefixpolicies
Querying active state...
```

```
Precedence Label Prefix

100 15 ::ffff:172.31.0.0:0/112
20 4 ::ffff:0:0/96
50 0 ::1/128
40 1 ::/0
30 2 2002::/16
5 5 2001::/32
3 13 fc00::/7
1 11 fec0::/10
1 12 3ffe::/16
1 3 ::/96
```

## 管理 Valkey 和 Redis 的预留内存 OSS

预留内存是为非数据使用情况留出的内存。执行备份或故障转移时，当集群的数据写入.rdb 文件时，Valkey 和 Redis 会OSS使用可用内存来记录对集群的写入操作。如果您没有足够的内存可供所有写入使用，则进程失败。接下来，您可以找到有关管理 ElastiCache (RedisOSS) 预留内存的选项以及如何应用这些选项的信息。

### 主题

- [您需要预留多少内存？](#)
- [用于管理预留内存的参数](#)
- [指定您的预留内存管理参数](#)

### 您需要预留多少内存？

如果您运行的是 2.8.22 OSS 之前的 Redis 版本，请比运行 Redis 2.8.22 或更高版本时为备份和故障转移预留更多的内存。OSS此要求是由于 ElastiCache (RedisOSS) 实施备份过程的方式不同。经验法则是，为 2.8.22 之前的版本保留节点类型maxmemory值的一半用于 Redis OSS 开销，为版本 2.8.22 及更高版本保留四分之一的 Redis OSS 开销。

由于 ElastiCache 实现备份和复制过程的方式不同，经验法则是使用reserved-memory-percent参数保留节点类型maxmemory值的 25%。这是默认值，建议在大多数情况下使用。

当突发型微型和小型实例类型的运行接近maxmemory极限时，它们可能会遇到交换使用情况。为了提高备份、复制和高流量期间这些实例类型的运行可靠性，我们建议将小型实例类型的reserved-memory-percent参数值提高到 30%，对于微型实例类型，将该参数的值提高到 50%。

对于具有数据分层的 ElastiCache 集群上的写入密集型工作负载，我们建议reserved-memory-percent将节点可用内存最多增加到 50%。

有关更多信息，请参阅下列内容：

- [确保你有足够的内存来制作 Valkey 或 Redis 快照 OSS](#)
- [如何实施同步和备份](#)
- [数据分层 ElastiCache](#)

## 用于管理预留内存的参数

自 2017 年 3 月 16 日起，亚马逊 ElastiCache 提供了两个相互排斥的参数来管理你的 Valkey 或 Redis OSS 内存，`reserved-memory`以及。`reserved-memory-percent`这两个参数都不是 Valkey 或 Redis 发行版OSS的一部分。

根据您成为 ElastiCache 客户的时间，这些参数中的一个或另一个是默认的内存管理参数。当您创建新的 Valkey 或 Redis OSS 集群或复制组并使用默认参数组时，此参数适用。

- 对于在 2017 年 3 月 16 日之前开始的客户 — 当您使用默认参数组创建 Redis OSS 集群或复制组时，您的内存管理参数为`reserved-memory`。在此情况下，将预留零 (0) 字节内存。
- 对于在 2017 年 3 月 16 日当天或之后开始的客户 — 当您使用默认参数组创建 Valkey 或 Redis OSS 集群或复制组时，您的内存管理参数为。`reserved-memory-percent`在此情况下，将预留 25% 的节点 `maxmemory` 值用于非数据目的。

在阅读了两个 Valkey 或 Redis OSS 内存管理参数后，你可能更喜欢使用不是默认值或非默认值的参数。如若如此，您可以更改为其他预留内存管理参数。

要更改该参数的值，您可以创建一个自定义参数组并对其进行修改以使用首选内存管理参数和值。然后，无论何时创建新的 Valkey、Redis OSS 集群或复制组，您都可以使用自定义参数组。对于现有集群或复制组，您可以修改它们以使用自定义参数组。

有关更多信息，请参阅下列内容：

- [指定您的预留内存管理参数](#)
- [创建 ElastiCache 参数组](#)
- [修改 ElastiCache 参数组](#)
- [修改集 ElastiCache 群](#)
- [修改复制组](#)

### `reserved-memory` 参数

在 2017 年 3 月 16 日之前，所有 ElastiCache ( RedisOSS ) 预留内存管理均使用该参数`reserved-memory`完成。`reserved-memory` 的默认值为 0。此默认值不为 Valkey 或 Redis 的OSS开销预留任何内存，并允许 Valkey 或 Redis OSS 使用数据消耗节点的所有内存。

您需要创建自定义参数组，才可更改 reserved-memory 以使您有足够的内存可用于备份和故障转移。在此自定义参数组中，您设置 reserved-memory 的值适用于您的集群上运行的 Valkey 或 Redis OSS 版本以及集群的节点类型。有关更多信息，请参阅 [您需要预留多少内存？](#)

该参数特定 reserved-memory 于 ElastiCache 一般 Redis 发行版，不属于该 OSS 发行版的一部分。

以下过程显示了如何使用 reserved-memory 来管理 Valkey 或 Redis OSS 集群上的内存。

### 使用 reserved-memory 预留内存

1. 创建一个自定义参数组，指定与正在运行的引擎版本匹配的参数组系列，例如，指定 redis2.8 参数组系列。有关更多信息，请参阅 [创建 ElastiCache 参数组](#)。

```
aws elasticache create-cache-parameter-group \
 --cache-parameter-group-name redis6x-m3x1 \
 --description "Redis OSS 2.8.x for m3.xlarge node type" \
 --cache-parameter-group-family redis6.x
```

2. 计算要为 Valkey 或 Redis OSS 开销保留多少字节的内存。在 [Redis OSS 节点类型的特定参数](#) 中找到适合您节点类型的 maxmemory 值。
3. 修改自定义参数组，使得参数 reserved-memory 为您在上一步中计算得到的字节数。以下 AWS CLI 示例假设您运行的是 2.8.22 OSS 之前的 Redis 版本，并且需要保留一半的节点。maxmemory 有关更多信息，请参阅 [修改 ElastiCache 参数组](#)。

```
aws elasticache modify-cache-parameter-group \
 --cache-parameter-group-name redis28-m3x1 \
 --parameter-name-values "ParameterName=reserved-memory,
 ParameterValue=7130316800"
```

您使用的每个节点类型需要一个单独的自定义参数组，因为每个节点类型的 maxmemory 值不同。因此，每个节点类型需要不同的 reserved-memory 值。

4. 修改您的 Redis OSS 集群或复制组以使用您的自定义参数组。

以下 CLI 示例修改群集 my-redis-cluster 以立即使用自定义参数 redis28-m3x1 组。有关更多信息，请参阅 [修改集 ElastiCache 群](#)。

```
aws elasticache modify-cache-cluster \
 --cache-cluster-id my-redis-cluster \
 --cache-parameter-group-name redis28-m3x1 \
 --apply-immediately
```

以下CLI示例修改了复制组my-redis-repl-grp，使其立即使用自定义参数redis28-m3x1组。有关更多信息，请参阅 [修改复制组](#)。

```
aws elasticache modify-replication-group \
 --replication-group-id my-redis-repl-grp \
 --cache-parameter-group-name redis28-m3x1 \
 --apply-immediately
```

## 该 reserved-memory-percent参数

2017年3月16日，亚马逊 ElastiCache 推出了该参数，reserved-memory-percent并在所有版本的 ElastiCache (RedisOSS) 上推出了该参数。reserved-memory-percent 的用途是简化所有集群上的预留内存管理。这是因为它让您可以对各参数组系列 (例如 redis2.8) 使用单个参数组来管理集群的预留内存，而不管节点类型如何。reserved-memory-percent 的默认值是 25 (25%)。

该参数特定reserved-memory-percent于 ElastiCache 一般 Redis 发行版，不属于该OSS发行版的一部分。

如果您的集群使用 r6gd 系列的节点类型，且内存利用率达到 75%，则会自动触发数据分层。有关更多信息，请参阅 [数据分层 ElastiCache](#)。

要预留内存，请使用 reserved-memory-percent

reserved-memory-percent要使用管理您的 ElastiCache (RedisOSS) 集群上的内存，请执行以下操作之一：

- 如果您运行的是 Redis OSS 2.8.22 或更高版本，请将默认参数组分配给您的集群。默认值 25% 应已足够。否则，请执行以下所述步骤更改该值。
- 如果您运行的是 2.8.22 OSS 之前的 Redis 版本，则可能需要预留比reserved-memory-percent默认值 25% 更多的内存。为此，请使用以下过程。

要更改的百分比值 reserved-memory-percent

1. 创建一个自定义参数组，指定与正在运行的引擎版本匹配的参数组系列，例如，指定 redis2.8 参数组系列。由于您无法修改默认参数组，所以需要自定义参数组。有关更多信息，请参阅 [创建 ElastiCache 参数组](#)。

```
aws elasticache create-cache-parameter-group \
 --parameter-group-name redis2.8 \
 --engine redis \
 --engine-version 2.8.22 \
 --description redis2.8 \
 --tags redis2.8
```



```
--cache-parameter-group-name redis28-50 \
--description "Redis OSS 2.8.x 50% reserved" \
--cache-parameter-group-family redis2.8
```

由于 `reserved-memory-percent` 以节点 `maxmemory` 的百分比来预留内存，因此您无需为每个节点类型设置一个自定义参数组。

2. 修改自定义参数组，使得 `reserved-memory-percent` 为 50 (50%)。有关更多信息，请参阅 [修改 ElastiCache 参数组](#)。

```
aws elasticache modify-cache-parameter-group \
 --cache-parameter-group-name redis28-50 \
 --parameter-name-values "ParameterName=reserved-memory-percent,
 ParameterValue=50"
```

3. 对于运行低于 2.8.22 版本的 Redis 的任何 Redis OSS 集群或复制组，请使用此自定义参数组。OSS

以下 CLI 示例将 Redis OSS 集群修改 `my-redis-cluster` 为立即使用自定义参数组 `redis28-50`。有关更多信息，请参阅 [修改集 ElastiCache 群](#)。

```
aws elasticache modify-cache-cluster \
 --cache-cluster-id my-redis-cluster \
 --cache-parameter-group-name redis28-50 \
 --apply-immediately
```

以下 CLI 示例将 Redis OSS 复制组修改 `my-redis-repl-grp` 为立即使用自定义参数组 `redis28-50`。有关更多信息，请参阅 [修改复制组](#)。

```
aws elasticache modify-replication-group \
 --replication-group-id my-redis-repl-grp \
 --cache-parameter-group-name redis28-50 \
 --apply-immediately
```

## 指定您的预留内存管理参数

如果您是 2017 年 3 月 16 日的现有 ElastiCache 客户，则您的默认预留内存管理参数为 `reserved-memory` 零 (0) 字节的预留内存。如果您在 2017 年 3 月 16 日之后成为 ElastiCache 客户，则您的默认预留内存管理参数为 `reserved-memory-percent` 预留节点 25% 的内存。无论您何时创建

ElastiCache ( RedisOSS ) 集群或复制组，都是如此。但是，您可以使用 AWS CLI 或更改您的预留内存管理参数 ElastiCache API。

参数 `reserved-memory` 和 `reserved-memory-percent` 互斥。参数组始终有这两个参数之一，但不能同时有它们两者。您可以通过修改参数组，更改参数组用于管理预留内存的参数。由于您无法修改默认参数组，因此参数组必须是自定义参数组。有关更多信息，请参阅 [创建 ElastiCache 参数组](#)。

要指定 `reserved-memory-percent`

要将 `reserved-memory-percent` 用作预留内存管理参数，请使用 `modify-cache-parameter-group` 命令修改自定义参数组。使用 `parameter-name-values` 参数指定 `reserved-memory-percent` 及其值。

以下 CLI 示例修改了自定义参数组，`redis32-cluster-on` 使其用于 `reserved-memory-percent` 管理预留内存。必须为参数组的 `ParameterValue` 分配一个值，才能将 `ParameterName` 参数用于预留内存管理。有关更多信息，请参阅 [修改 ElastiCache 参数组](#)。

```
aws elasticache modify-cache-parameter-group \
 --cache-parameter-group-name redis32-cluster-on \
 --parameter-name-values "ParameterName=reserved-memory-percent, ParameterValue=25"
```

指定 `reserved-memory`

要将 `reserved-memory` 用作预留内存管理参数，请使用 `modify-cache-parameter-group` 命令修改自定义参数组。使用 `parameter-name-values` 参数指定 `reserved-memory` 及其值。

以下 CLI 示例修改了自定义参数组，`redis32-m3x1` 使其用于 `reserved-memory` 管理预留内存。必须为参数组的 `ParameterValue` 分配一个值，才能将 `ParameterName` 参数用于预留内存管理。因为引擎版本比 2.8.22 新，所以我们将该值设置为 `3565158400`，它是 `cache.m3.xlarge` 的 `maxmemory` 的 25%。有关更多信息，请参阅 [修改 ElastiCache 参数组](#)。

```
aws elasticache modify-cache-parameter-group \
 --cache-parameter-group-name redis32-m3x1 \
 --parameter-name-values "ParameterName=reserved-memory, ParameterValue=3565158400"
```

## 使用 Valkey 和 Redis OSS 自行设计的集群时的最佳实践

在 Valkey 或 Redis 中使用自行设计的集群时，需要记住多可用区使用、拥有足够的内存、调整集群大小和最大限度地减少停机时间。OSS 建议您查看并遵循这些最佳实践。

## 主题

- [利用多可用区最大限度减少停机时间](#)
- [确保你有足够的内存来制作 Valkey 或 Redis 快照 OSS](#)
- [在线集群大小调整](#)
- [最大程度减少维护期间的停机时间](#)

## 利用多可用区最大限度减少停机时间

在许多情况下，ElastiCache Valkey 或 Redis OSS 可能需要更换主节点；其中包括某些类型的计划内维护以及不太可能发生的主节点故障或可用区故障。

在这些情形下进行替换时，会导致集群出现停机时间，但如果启用了多可用区，则会最大限度缩短停机时间。主节点的角色会自动将故障转移到其中一个只读副本。无需创建和配置新的主节点，因为 ElastiCache 这将以透明的方式处理这个问题。此故障转移和副本提升可确保您在提升完成后立即继续写入新的主节点。

要详细了解多可用区和最大限度地减少停机时间，请参[使用 Valkey ElastiCache 和 Redis 的多可用区，最大限度地减少停机时间 OSS](#)阅。

## 确保你有足够的内存来制作 Valkey 或 Redis 快照 OSS

Valkey 7.2 及更高版本以及 Redis OSS 版本 2.8.22 及更高版本中的快照和同步

Valkey 默认支持快照和同步。Redis OSS 2.8.22 引入了无分叉保存过程，允许您分配更多内存供应用程序使用，而不会在同步和保存期间增加交换使用量。有关更多信息，请参[阅 如何实施同步和备份](#)。

版本 2.8.22 之前的 Redis OSS 快照和同步

当你使用 ElastiCache (RedisOSS) 时，Redis 会在许多情况下OSS调用后台写入命令：

- 为备份创建快照时。
- 将副本与复制组中的主副本同步时。
- 为 Redis 启用仅追加文件功能 (AOF) 时。OSS
- 将副本提升为主快照时（这会导致主集群/副本同步）。

每当 Redis OSS 执行后台写入进程时，都必须有足够的可用内存来容纳进程开销。内存不足会导致该进程失败。因此，在创建 Redis OSS 集群时，选择具有足够内存的节点实例类型非常重要。

## Valkey 和 Redis 的后台写入过程和内存使用情况 OSS

每当调用后台写入进程时，Valkey 和 Redis 都会OSS分叉其进程（请记住，这些引擎是单线程的）。一个分叉将您的数据保存到 OSS Redis .rdb 快照文件中的磁盘中。另一个分叉为所有读取和写入操作提供服务。为确保您的快照是 point-in-time快照，所有数据更新和添加都将写入与数据区域分开的可用内存区域。

只要您在数据保存到磁盘期间拥有足够的可用内存来记录所有写入操作，便不会遇到内存不足的问题。如果出现以下任何情况，您便可能会遇到内存不足的问题：

- 您的应用程序执行很多写入操作，因此需要大量可用内存来接收新数据或更新的数据。
- 可用于写入新数据或更新的数据的内存非常少。
- 您的数据集很大，需要很长时间才能保存到磁盘，因而需要大量写入操作。

下图说明了执行后台写入进程时的内存使用情况。

### Memory use prior to a snapshot

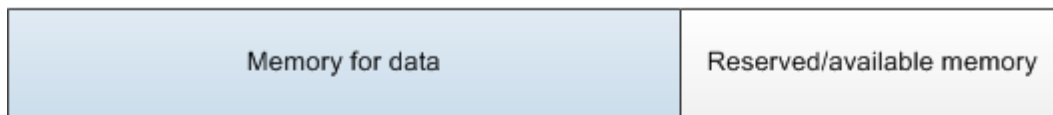

### Memory use during a snapshot—sufficient memory

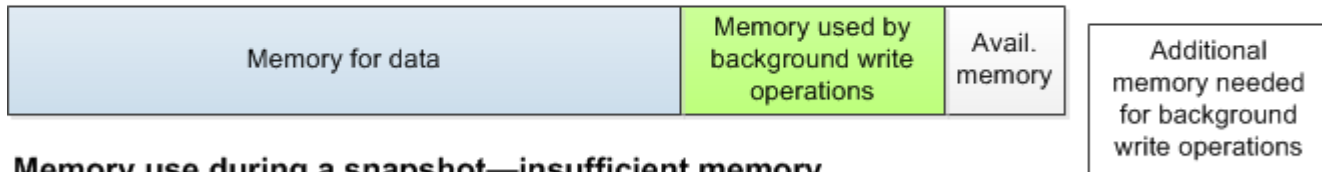

### Memory use during a snapshot—insufficient memory

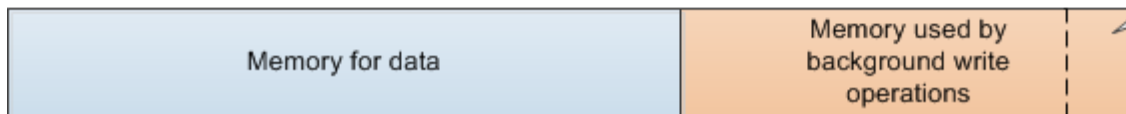

有关执行备份对性能的影响的信息，请参阅[备份自行设计的集群所产生的性能影响](#)。

有关 Valkey 和 Redis 如何OSS执行快照的更多信息，请参阅 <http://valkey.io>。

有关区域和可用区的更多信息，请参阅[为以下对象选择区域和可用区 ElastiCache](#)。

### 避免在执行后台写入时耗尽内存

每当调用后台写入进程（如BGSAVE或BGREWRITEAOF）时，为了防止该进程失败，可用内存必须超过该过程中写入操作所消耗的内存量。最坏的情况是，在后台写入操作期间，每条记录都会更新，一些新记录被添加到缓存中。因此，对于2.8.22之前的Redis版本，我们建议你reserved-memory-

percent 将设置为 50 ( 50% ) ，对于 Valkey 和所有 Redis OSS 版本 2.8.22 及更高版本，我们建议您将设置为 25 ( 25% ) 。OSS

maxmemory 值指示可供您用于数据和操作开销的内存。因为您无法修改默认参数组中的 reserved-memory 参数，所以必须为集群创建自定义参数组。的默认值 reserved-memory 为 0，这允许 Redis OSS 将所有的 maxmemory 与数据一起消耗，从而可能为其他用途（例如后台写入进程）留下的内存太少。有关各种节点实例类型的 maxmemory 值，请参阅 [Redis OSS 节点类型的特定参数](#)。

您也可以使用 reserved-memory 参数来减少盒子上使用的内存量。

有关 Valkey 和 Redis 特定参数的更多信息，请参阅 [ElastiCache Valkey 和 Redis 参数 OSS](#)

有关创建和修改参数组的信息，请参阅 [创建 ElastiCache 参数组](#) 和 [修改 ElastiCache 参数组](#)。

## 在线集群大小调整

重新分片涉及在集群中增加或删除分片或节点以及重新分配密钥空间。因此，多重因素会对重新分片的操作产生影响，如集群的负载、内存使用率和整体数据大小。对于最佳体验，我们建议您遵循整体集群最佳实践进行统一工作负载模式分配。此外，我们建议执行以下步骤。

在启动重新分片前，建议进行以下操作：

- 测试应用程序 – 尽可能在过渡环境中在重新分片期间测试应用程序行为。
- 获取扩展问题的提前通知 – 重新分片是一项需使用大量计算资源的操作。因此，我们建议在重新分片期间，将多核实例的 CPU 利用率保持在 80% 以下，将单核实例的利用率保持在 50% 以下。在应用程序开始观察扩展问题之前，监控 ElastiCache (RedisOSS) 指标并启动重新分片。跟踪的有用指标为 CPUUtilization、NetworkBytesIn、NetworkBytesOut、CurrConnections、NewConnections 和 BytesUsedForCacheItems。
- 横向缩减前请确保有足够的空余内存可用 – 如果要进行横向缩减，请确保要保留的分片上的可用空余内存至少是您计划删除的分片上已用内存的 1.5 倍。
- 在非高峰时间启动重新分片 – 此做法有助于减少重新分片操作期间对客户端的延迟和吞吐量的影响。同样有助于更快完成重新分片，因为有更多资源可用于槽重新分配。
- 审核客户端超时行为 – 部分客户端可能会在联机集群调整大小期间出现更高的延迟。为客户端库配置更高的超时会有所帮助，即便服务器处于更高的负载条件下，系统也有时间进行连接。在某些情况下，您可能会打开与服务器的连接。在这些情况下，请考虑增加指数回退以便重新连接逻辑。这样做可防止突增的新连接同时连接服务器。
- 在每个分片上加载您的函数 — 扩展集群时，ElastiCache 会自动将现有节点之一（随机选择）中加载的函数复制到新节点。[如果您的集群有 Valkey 7.2 及更高版本或 Redis OSS 7.0 或更高版本，并](#)

且您的应用程序使用 Functions，我们建议您在扩展之前将所有函数加载到所有分片中，这样您的集群就不会在不同的分片上出现不同的功能。

重新分片完成后，请注意以下事项：

- 如果目标分片上的内存不足，缩减可能会部分完成。如果发生此结果，必要时请查看可用内存并重新进行操作。目标分片上的数据不会被删除。
- 带有大型项目的槽不会迁移。特别是带有超过 256 MB 后序列化的槽不会迁移。
- 在重新分片操作期间，Lua 脚本中不支持 FLUSHALL 和 FLUSHDB 命令。在 Redis OSS 6 之前，如果该 BRPOPLPUSH 命令在要迁移的插槽上运行，则不支持该命令。

## 最大程度减少维护期间的停机时间

集群模式配置在托管或非托管操作期间具有最高可用性。我们建议您使用支持集群模式的客户端，此客户端会连接到集群发现终端节点。对于禁用的集群模式，我们建议您将主终端节点用于所有写入操作。

对于读取活动，应用程序还可以连接到集群中的任何节点。与主端点不同，节点端点会解析为特定端点。如果您在您的集群中进行更改（例如添加或删除副本），则必须在您的应用程序中更新节点端点。这就是我们建议您在已禁用集群模式的情况下使用读取器端点进行读取活动的原因。

如果 AutoFailover 在群集中启用，则主节点可能会发生变化。因此，应用程序应确认节点的角色并更新所有读取终端节点。这样做有助于确保您不会在主节点上引发重大负载。AutoFailover 禁用后，节点的角色不会改变。但是，与 AutoFailover 启用了集群相比，托管或非托管操作的停机时间更长。

避免将读取请求定向到单个只读副本节点，因为它的不可用性可能会导致读取中断。要么回退以从主节点读取，要么确保至少有两个只读副本，以避免在维护期间出现任何读取中断。

## Memcached 的缓存策略

在以下主题中，您可以找到填充和维护 Memcached 缓存的策略。

为填充并维护缓存而执行的策略取决于要缓存的数据以及针对这些数据的访问模式。例如，您可能不想对游戏站点上排名前 10 排行榜和趋势新闻报道执行相同的策略。在本节的剩余内容中，我们将讨论常见缓存维护策略及其优点和缺点。

### 主题

- [延迟加载](#)
- [直写](#)
- [正在添加 TTL](#)
- [相关主题](#)

### 延迟加载

顾名思义，延迟加载是一种仅在需要将数据加载到缓存中的缓存策略。它的工作原理如下。

Amazon ElastiCache 是一种内存键值存储，位于您的应用程序和它访问的数据存储（数据库）之间。每当您的应用程序请求数据时，它都会首先向 ElastiCache 缓存发出请求。如果数据存在于缓存中并且是最新的，则 ElastiCache 会将数据返回到您的应用程序。如果数据不在缓存中或已过期，则应用程序会请求数据存储中的数据。然后，数据存储将数据返回到应用程序。之后，应用程序会将从存储接收的数据写入缓存。这样就可以在下次请求时更快地检索这些数据。

当数据位于缓存中且未过期时，就会发生缓存命中：

1. 应用程序请求缓存中的数据。
2. 缓存将数据返回给应用程序。

当数据不在缓存中或已过期时，就会发生缓存未命中：

1. 应用程序请求缓存中的数据。
2. 缓存不具有所请求的数据，因此返回了 `null`。
3. 应用程序请求数据库中的数据并收到数据。
4. 应用程序使用新数据更新缓存。

## 延迟加载的优点和缺点

延迟加载的优点如下：

- 仅对请求的数据进行缓存。

由于大部分数据从未被请求过，因此延迟加载避免了向缓存中填入未请求的数据。

- 节点故障对应用程序来说并不致命。

当某个节点发生故障并由新的空节点替换时，应用程序会继续运行，但延迟会增加。向新节点发出请求时，每次缓存未命中都会导致在数据库中进行查询。同时会将数据副本添加到缓存中，以便后续请求从缓存中进行检索。

延迟加载的缺点如下：

- 缓存未命中会导致性能损失。每次缓存未命中都会导致 3 次往返：

1. 初次从缓存中请求数据
2. 查询数据库中的数据
3. 将数据写入缓存

这些未命中会导致在数据到达应用程序时出现显著延迟。

- 过时数据。

如果仅在缓存未命中时将数据写入缓存，则缓存中的数据会过时。出现此结果的原因在于，在数据库中更改数据时未更新缓存。要解决此问题，您可以使用 [直写](#) 和 [正在添加 TTL](#) 策略。

## 延迟加载伪代码示例

以下代码是延迟加载逻辑的伪代码示例。

```
// *****
// function that returns a customer's record.
// Attempts to retrieve the record from the cache.
// If it is retrieved, the record is returned to the application.
// If the record is not retrieved from the cache, it is
// retrieved from the database,
// added to the cache, and
// returned to the application
// *****
```



```
get_customer(customer_id)

 customer_record = cache.get(customer_id)
 if (customer_record == null)

 customer_record = db.query("SELECT * FROM Customers WHERE id = {0}",
customer_id)
 cache.set(customer_id, customer_record)

 return customer_record
```

对于此示例，获取数据的应用程序代码如下。

```
customer_record = get_customer(12345)
```

## 直写

直写策略会在将数据写入数据库时在缓存中添加或更新数据。

### 直写的优点和缺点

直写的优点如下：

- 缓存中的数据永不过时。

由于每次将缓存中的数据写入数据库时都会更新这些数据，因此缓存中的数据始终为最新数据。

- 直写性能损失与读取性能损失比较。

每次写入都涉及两次往返：

1. 对缓存进行写入
2. 对数据库进行写入

这将增加流程的延迟。即便如此，与检索数据时的延迟相比，最终用户通常更能容忍更新数据时的延迟。有一个内在的意义，即更新的工作量更大，因而花费的时间会更长。

直写的缺点如下：

- 缺失的数据。

如果启动新节点（无论是由于节点故障还是横向扩展），都会出现数据缺失。此数据将持续保持丢失状态直到将其添加或更新到数据库。您可以通过实现[延迟加载](#)和使用直写来最大限度减少此情况。

- 缓存扰动。

大多数数据从不会被读取，这是一种资源浪费。通过[添加 time to live \(TTL\) 值](#)，可以最大限度地减少浪费的空间。

## 直写伪代码示例

以下代码是直写逻辑的伪代码示例。

```
// *****
// function that saves a customer's record.
// *****
save_customer(customer_id, values)

 customer_record = db.query("UPDATE Customers WHERE id = {0}", customer_id, values)
 cache.set(customer_id, customer_record)
 return success
```

对于此示例，获取数据的应用程序代码如下。

```
save_customer(12345, {"address": "123 Main"})
```

## 正在添加 TTL

延迟加载允许过时数据，但不会失败并产生空节点。直写可确保数据始终为最新数据，但直写可能会失败并产生空节点，还可能向缓存填充过多数据。通过为每次写入添加生存时间 (TTL) 值，您可以充分利用每种策略的优势。同时，您可以并在很大程度上避免多余数据混淆缓存。

Time to live (TTL) 是一个整数值，它指定距离密钥过期的秒数。Valkey 或 Redis OSS 可以为此值指定秒或毫秒。Memcached 指定此值（以秒为单位）。当应用程序尝试读取过期密钥时，其处理方式是当做未找到该密钥。应用程序会在数据库中查询该密钥并更新缓存。这种方法不能保证值不会过时。不过，其可以防止数据过时太久，并要求不时从数据库中刷新缓存中的值。

有关更多信息，请参阅 [Valkey 和 Redis OSS 命令](#) 或 [Memcac set hed 命令](#)。

## TTL伪代码示例

以下是使用写入逻辑的伪代码示例。TTL

```
// *****
```

```
// function that saves a customer's record.
// The TTL value of 300 means that the record expires
// 300 seconds (5 minutes) after the set command
// and future reads will have to query the database.
// *****
save_customer(customer_id, values)

 customer_record = db.query("UPDATE Customers WHERE id = {0}", customer_id, values)
 cache.set(customer_id, customer_record, 300)

return success
```

以下是使用延迟加载逻辑的伪代码示例。TTL

```
// *****
// function that returns a customer's record.
// Attempts to retrieve the record from the cache.
// If it is retrieved, the record is returned to the application.
// If the record is not retrieved from the cache, it is
// retrieved from the database,
// added to the cache, and
// returned to the application.
// The TTL value of 300 means that the record expires
// 300 seconds (5 minutes) after the set command
// and subsequent reads will have to query the database.
// *****
get_customer(customer_id)

 customer_record = cache.get(customer_id)

 if (customer_record != null)
 if (customer_record.TTL < 300)
 return customer_record // return the record and exit function

 // do this only if the record did not exist in the cache OR
 // the TTL was >= 300, i.e., the record in the cache had expired.
 customer_record = db.query("SELECT * FROM Customers WHERE id = {0}", customer_id)
 cache.set(customer_id, customer_record, 300) // update the cache
 return customer_record // return the newly retrieved record and exit
function
```

对于此示例，获取数据的应用程序代码如下。

```
save_customer(12345, {"address": "123 Main"})
```

```
customer_record = get_customer(12345)
```

## 相关主题

- [内存中的数据存储](#)
- [选择引擎和版本](#)
- [缩放 ElastiCache](#)

## 在中管理您自己设计的集群 ElastiCache

ElastiCache 提供两种部署选项：无服务器缓存和自行设计的集群。每个人都有自己的能力和要求。

本节包含可帮助您管理自己设计的集群的主题。

### Note

这些主题不适用于 ElastiCache 无服务器。

## 主题

- [Auto Scaling Valkey 和 Redis 集群 OSS](#)
- [修改集群模式](#)
- [使用全球数据存储跨 AWS 区域复制](#)
- [使用复制组时的高可用性](#)
- [管理 ElastiCache 集群维护](#)
- [使用参数组配置引擎 ElastiCache 参数](#)

## Auto Scaling Valkey 和 Redis 集群 OSS

### 先决条件

ElastiCache Auto Scaling 仅限于以下内容：

- 运行 Valkey 7.2 及更高版本的 Valkey 或 RedisOSS ( 已启用集群模式 ) 集群，或者运行 Redis OSS 引擎 6.0 及更高版本的集群
- 数据分层 ( 已启用集群模式 ) 运行 Valkey 7.2 及更高版本或运行 Redis OSS 引擎 7.0.7 及更高版本的集群
- 实例大小-大、XLarge、2 XLarge
- 实例类型系列 - R7g、R6g、R6gd、R5、M7g、M6g、M5、C7gn
- 在全球数据存储、Out ElastiCache posts 或 Local Zones 中运行的集群不支持 Auto Scaling。

## 使用 Valkey 或 Redi ElastiCache s 的 Auto Scaling 自动管理容量 OSS

ElastiCache 使用 Valkey 或 Redis 进行自动缩放OSS是指能够自动增加或减少服务中所需的分片或副本。ElastiCache ElastiCache 利用 Application Auto Scaling 服务来提供此功能。有关更多信息，请参阅 [Application Auto Scaling](#)。要使用自动扩展，您需要定义并应用使用您分配的 CloudWatch 指标和目标值的扩展策略。ElastiCache auto scaling 使用该策略来增加或减少实例数量以响应实际工作负载。

您可以使用 AWS Management Console 来应用基于预定义指标的扩展策略。枚举中对 predefined metric 进行了定义，因此您可在代码中按名称指定或在 AWS Management Console中使用它。自定义指标不可用于使用 AWS Management Console的选择。或者，您可以使用 AWS CLI 或 Application Auto Scaling API 来应用基于预定义或自定义指标的扩展策略。

ElastiCache 使用 Valkey 或 Redis OSS 支持缩放以下维度：

- 分片 – 自动添加/删除集群中的分片，类似于手动在线重新分片。在这种情况下，ElastiCacheauto scaling 会代表您触发缩放。
- 副本 – 自动向集群添加/删除其中的副本，类似于手动增加/减少副本操作。ElastiCache 使用 Valkey 或 Redis a OSS uto scaling 可以在集群中的所有分片上统一添加/删除副本。

ElastiCache 使用 Valkey 或 Redis OSS 支持以下类型的自动扩展策略：

- [目标跟踪扩缩策略](#) – 根据特定指标的目标值，增加或减少服务所运行的分片/副本数量。这与恒温器保持家里温度的方式类似。您选择一个温度，恒温器将完成所有其他工作。
- [ElastiCache 使用 Valkey 或 Redis a OSS uto scaling 对应用程序进行计划扩展](#) — 根据日期和时间增加或减少服务运行的分片/副本数量。

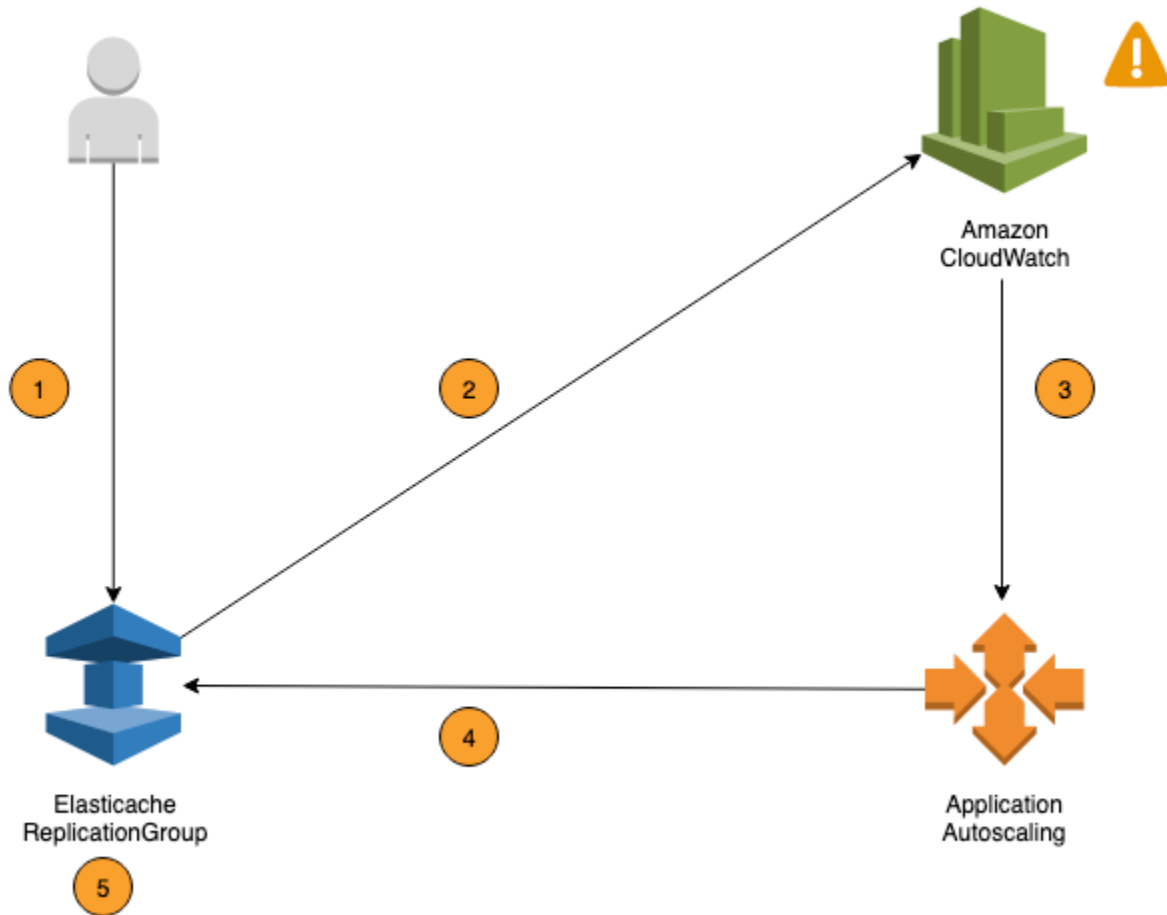

以下步骤总结了 ElastiCache 使用 Valkey 或 Redis 的OSS自动缩放过程，如上图所示：

1. 您可以为复制组创建 ElastiCache auto Scaling 策略。
2. ElastiCache 使用 Valkey 或 Redis 进行自动缩放会代表你OSS创建一对 CloudWatch 警报。每对告警代表指标的上限和下限。当集群的实际利用率持续偏离您的目标利用率时，就会触发这些 CloudWatch 警报。您现在可以在控制台中查看告警。
3. 如果配置的指标值在特定时间段内超过您的目标利用率（或低于目标），则 CloudWatch 会触发警报，调用 auto scaling 来评估您的扩展策略。
4. ElastiCache 使用 Valkey 或 Redis，OSSauto scaling 会发出修改请求以调整集群容量。
5. ElastiCache 使用 Valkey 或 Redis OSS 处理修改请求，动态增加（或减少）集群分片/副本容量，使其接近您的目标利用率。

要了解 ElastiCache Valkey 或 Redis OSS Auto Scaling 的工作原理，假设你有一个名为的集群。UsersCluster通过监控的 CloudWatch 指标UsersCluster，您可以确定流量达到峰值时集群所需的最大分片数以及流量处于最低点时所需的最小分片。您还可以决定UsersCluster群集CPU利用率的目标值。ElastiCache auto scaling 使用其目标跟踪算法来确保根据需要调整的UsersCluster预配置分片，以便利用率保持在或接近目标值。

### Note

扩展可能需要很长时间，并且需要额外的群集资源才能使分片重新平衡。ElastiCache 使用 Valkey 或 Redis 的 OSS Auto Scaling 只有在实际工作负载持续几分钟内保持升高（或低迷）状态时才会修改资源设置。auto scaling 目标跟踪算法旨在长期将目标利用率保持在或接近您选择的值。

## 弹性伸缩策略

扩展策略包含以下组件：

- 目标指标 — 使用 Valkey 或 Redis OSS Auto Scaling 时使用该 CloudWatch 指标来确定何时扩展以及扩展多少。ElastiCache
- 最小和最大容量 – 可扩展的最小和最大分区或副本数。

### Important

在创建 Auto Scaling 策略时，如果当前容量高于配置的最大容量，我们 scaleIn MaxCapacity 将在策略创建期间执行。同样，如果当前容量低于配置的最小容量，我们 scaleOut 将 MinCapacity。

- 冷却时间 – 在完成一个横向缩减或横向扩展活动后开始另一个横向扩展活动之前等待的时间（秒）。
- 服务相关角色 — 链接到特定 AWS 服务的 AWS 身份和访问管理 (IAM) 角色。服务相关角色包括该服务代表您调用其他 AWS 服务所需的所有权限。ElastiCache 使用 Valkey 或 Redis OSS Auto Scaling 会自动为你AWSServiceRoleForApplicationAutoScaling\_ElastiCacheRG生成这个角色。
- 启用或禁用横向缩减活动 – 能够为策略启用或禁用横向缩减活动。

## 主题

- [弹性伸缩目标指标](#)
- [最小和最大容量](#)
- [冷却时间](#)
- [启用或禁用缩减活动](#)

## 弹性伸缩目标指标

在此类型的策略中，预定义或自定义指标以及该指标的目标值是在目标跟踪扩展策略配置中指定的。ElastiCache 使用 Valkey 或 Redis OSS Auto Scaling 可创建和管理触发扩展策略的 CloudWatch 警报，并根据指标和目标值计算缩放调整。扩展策略根据需要添加或删除分区/副本，以便将指标保持在指定的目标值或该值附近。除了将指标保持在目标值附近以外，目标跟踪扩展策略还会根据由于工作负载变化而造成的指标波动进行调整。这种策略还会最大限度减少集群的可用分区/副本数的快速波动。

例如，考虑使用具有预定义的平均 `ElastiCachePrimaryEngineCPUUtilization` 指标的扩展策略。这样的策略可以将 CPU 利用率保持在或接近指定的利用率百分比，例如 70%。

### Note

对于每个集群，您只能针对每个目标指标创建一个弹性伸缩策略。

## 最小和最大容量

### 分片

您可以使用 Valkey 或 Redis OSS 自动缩放来 ElastiCache 指定可以缩放的最大分片数。此值必须小于或等于 250 且最小为 1。您还可以指定要通过 auto scaling 管理的最小分片数。此值必须至少为 1，且等于或小于为最大分区数 (250) 指定的值。

### 副本

您可以使用 Valkey 或 Redis OSS 自动缩放来 ElastiCache 指定要管理的最大副本数。此值必须小于或等于 5。您还可以指定由 auto Scaling 管理的最小副本数。此值必须至少为 1，且等于或小于为最大副本数 (5) 指定的值。

要确定典型流量所需的最小和最大分区/副本数，请使用模型的预期通信速率测试弹性伸缩配置。



**Note**

ElastiCache 使用 Valkey 或 Redis 的 OSS 自动扩展策略可以增加集群容量，直到集群容量达到您定义的最大大小或适用服务限制。若要请求提高限制，请参阅 [AWS Service Limits](#) 并选择限制类型 Nodes per cluster per instance type（每个实例类型的每个集群的节点数）。

**Important**

在无流量时横向缩减。如果变体的流量变为零，则 ElastiCache 使用 Valkey 或 Redis OSS 会自动缩放到指定的最小实例数。

## 冷却时间

您可以添加影响集群扩展的冷却时间，以优化目标跟踪扩缩策略的响应速度。冷却时间阻止后续扩展或缩减请求，直至冷却时间到期。这会减慢 ElastiCache 使用 Valkey 或 Redis OSS 集群中为缩小请求删除分片/副本的速度，以及为扩展请求创建分片/副本的速度。您可以指定以下冷却时间：

- 缩减活动会减少集群中分片/副本的数量。缩减冷却时间指定在完成一个缩减活动后开始另一个缩减活动之前等待的时间 (秒)。
- 横向扩展活动会增加集群中分片/副本的数量。扩展冷却时间指定在完成一个扩展活动后开始另一个扩展活动之前等待的时间 (秒)。

如果未指定横向缩减或横向扩展冷却时间，则默认横向扩展冷却时间为 600 秒，默认横向缩减冷却时间为 900 秒。

## 启用或禁用缩减活动

您可以为策略启用或禁用缩减活动。启用横向缩减活动允许扩展策略删除分区/副本。在启用缩减活动时，扩展策略中的缩减冷却时间将应用于缩减活动。禁用横向缩减活动将禁止扩展策略删除分区/副本。

**Note**

横向扩展活动始终处于启用状态，因此扩展策略可以根据需要使用 Valkey 或 Redis OSS 分片/副本 ElastiCache 进行创建。

## IAMAuto Scaling 所需的权限

ElastiCache 使用 Valkey 或 Redis , OSSAuto Scaling 是通过 ElastiCache、 CloudWatch和 Application Auto Scaling 的组合实现的。APIs使用 ElastiCache (RedisOSS) 创建和更新集群 , 使用 Application Auto Scaling 创建警报 CloudWatch , 扩展策略是使用 Application Auto Scaling 创建的。除了创建和更新集群的标准IAM权限外 , 访问 A ElastiCache uto Scaling 设置的IAM用户还必须拥有支持动态扩展的服务的相应权限。IAM用户必须有权使用以下示例策略中显示的操作 :

```
{
 "Version": "2012-10-17",
 "Statement": [
 {
 "Effect": "Allow",
 "Action": [
 "application-autoscaling:*",
 "elasticache:DescribeReplicationGroups",
 "elasticache:ModifyReplicationGroupShardConfiguration",
 "elasticache:IncreaseReplicaCount",
 "elasticache:DecreaseReplicaCount",
 "elasticache:DescribeCacheClusters",
 "elasticache:DescribeCacheParameters",
 "cloudwatch:DeleteAlarms",
 "cloudwatch:DescribeAlarmHistory",
 "cloudwatch:DescribeAlarms",
 "cloudwatch:DescribeAlarmsForMetric",
 "cloudwatch:GetMetricStatistics",
 "cloudwatch:ListMetrics",
 "cloudwatch:PutMetricAlarm",
 "cloudwatch:DisableAlarmActions",
 "cloudwatch:EnableAlarmActions",
 "iam:CreateServiceLinkedRole",
 "sns:CreateTopic",
 "sns:Subscribe",
 "sns:Get*",
 "sns:List*"
],
 "Resource": "arn:aws:iam::123456789012:role/autoscaling-roles-for-cluster"
 }
]
}
```

## 服务相关角色

与 ElastiCache 的 Valkey 或 Redis OSS auto Scaling 服务还需要描述您的集群和 CloudWatch 警报的权限，以及代表您修改 ElastiCache 目标容量的权限。如果您为集群启用 Auto Scaling，它会创建一个名为 `AWSServiceRoleForApplicationAutoScaling_ElastiCacheRG` 的服务相关角色。此服务相关角色授予 ElastiCache auto Scaling 权限，以描述策略的警报、监控队列的当前容量以及修改队列的容量。服务相关角色是 `aws-elasticache-auto-scaling` 的默认角色。有关更多信息，请参阅 [《OSS Application Auto Scaling 用户指南》中的用于 ElastiCache \(Redis\) 自动扩展的服务相关角色](#)。

## Auto Scaling 最佳实践

在注册 Auto Scaling 功能之前，我们建议执行以下操作：

1. 仅使用一个跟踪指标 — 确定您的集群是否有 CPU 或数据密集型工作负载，并使用相应的预定义指标来定义扩展策略。
  - 引擎 CPU：ElastiCachePrimaryEngineCPUUtilization（分片维度）  
或 ElastiCacheReplicaEngineCPUUtilization（副本维度）
  - 数据库使用情况：ElastiCacheDatabaseCapacityUsageCountedForEvictPercentage  
此扩展策略在集群上将 `maxmemory-policy` 设置为 `noeviction` 时效果最佳。

我们建议您避免在集群上使用每个维度使用多个策略。ElastiCache 使用 Valkey 或 Redis 时，如果任何目标跟踪策略已准备好进行横向扩展，OSS Auto Scaling 将扩展可扩展的目标，但只有在所有目标跟踪策略（启用缩小部分）都准备好进行缩减时，才会缩小规模。如果多个策略指示可扩展目标同时横向扩展或缩减，ElastiCache for Redis 会根据为横向缩减和横向扩展提供最大容量的策略进行扩展。

2. 目标跟踪的自定义指标 – 在对目标跟踪使用自定义指标时要谨慎，因为自动扩缩最适合与为策略所选的指标变化成比例的横向扩展/缩减。如果这些指标未随用于策略创建的扩缩操作成比例变化，则可能会导致持续的横向扩展或横向缩减操作，从而可能会影响可用性 or 成本。

对于数据分层集群（`r6gd` 系列实例类型），请避免使用基于内存的指标进行扩缩。

3. 计划扩缩 – 如果您确定工作负载是确定性的（在特定时间达到高/低），我们建议您使用计划扩缩并根据需要配置目标容量。目标跟踪最适合以通过在您需要更多资源时横向扩展，并在需要较少资源时横向缩减的方式按所需目标指标运行的非确定性工作负载和集群。
4. 禁用横向缩减 – 基于目标跟踪的 Auto Scaling 最适合工作负载逐渐增加/减少的集群，因为指标的峰值/下降可触发连续横向扩展/缩减振荡。为了避免这种振荡，您可以先禁用横向缩减，之后可以随时根据需要手动横向缩减。

5. 测试应用程序 – 我们建议您使用估计的最小/最大工作负载测试应用程序，以确定集群所需的绝对最小、最大分片/副本，同时创建扩缩策略以避免出现可用性问题。Auto Scaling 可以横向扩展至为目标配置的最大阈值，也可以横向缩减至配置的最小阈值。
6. 定义目标值-您可以分析四周内集群利用率的相应 CloudWatch 指标，以确定目标值阈值。如果您仍然不确定要选择哪个值，我们建议您从支持的最小预定义指标值开始。
7. AutoScaling on Target Tracking 最适合在分片/副本维度上均匀分配工作负载的集群。分布不均可能导致：
  - 因几个热分片/副本上工作负载峰值/下降而出现在不需要扩展时进行扩展。
  - 因整体平均值接近目标（即使具有热分片/副本）而在需要扩展时不执行扩展。

### Note

扩展集群时，ElastiCache 会自动将其中一个现有节点（随机选择）中加载的函数复制到新节点。如果您的集群具有 Valkey 或 Redis OSS 7.0 或更高版本，并且您的应用程序使用 Functions，我们建议您在扩展之前将所有函数加载到所有分片中，这样您的集群就不会在不同的分片上出现不同的功能。

注册后 AutoScaling，请注意以下几点：

- Auto Scaling 支持的配置存在限制，因此我们建议不要更改已注册 Auto Scaling 的复制组的配置。示例如下：
  - 手动将实例类型修改为不支持的类型。
  - 将复制组与全局数据存储关联。
  - 更改 ReservedMemoryPercent 参数。
  - 手动增加/减少分片/副本，使其数目超出策略创建过程中配置的最小/最大容量。

## 对分区使用弹性伸缩

使用，AutoScaling 您可以在 Valkey ElastiCache 或 Redis OSS 引擎中使用跟踪和计划策略。

下文详细介绍了目标跟踪和计划策略，以及如何使用 AWS Management Console AWS CLI 和应用这些策略 APIs。

### 主题

- [目标跟踪扩缩策略](#)

- [添加扩展策略](#)
- [注册可扩展目标](#)
- [定义扩缩策略](#)
- [禁用横向缩减活动](#)
- [应用扩缩策略](#)
- [编辑扩展策略](#)
- [删除扩展策略](#)
- [用 AWS CloudFormation 于 Auto Scaling 策略](#)
- [计划扩展](#)

### 目标跟踪扩缩策略

在使用目标跟踪扩展策略时，您可以选择一个指标并设置一个目标值。ElastiCache 使用 Valkey 或 Redis OSS Auto Scaling 创建和管理触发扩展策略的 CloudWatch 警报，并根据指标和目标值计算缩放调整。扩展策略根据需要添加或删除分区，以便将指标保持在指定的目标值或接近该值。除了将指标保持在目标值附近以外，目标跟踪扩展策略还会根据由于负载模式波动而造成的指标波动进行调节，并最大限度减少队列容量发生快速波动的情况。

例如，考虑使用具有已配置了目标值的预定义平均

ElastiCachePrimaryEngineCPUUtilization 指标的扩展策略。这样的策略可以将CPU利用率保持在或接近指定的目标值。

### 预定义指标

预定义指标是指给定 CloudWatch 指标的特定名称、维度和统计数据 (average) 的结构。自动扩缩策略为您的集群定义下面的预定义指标之一：

| 预定义指标名称                                | CloudWatch 指标名称      | CloudWatch 指标维度            | 不符合条件的实例类型 |
|----------------------------------------|----------------------|----------------------------|------------|
| ElastiCachePrimaryEngineCPUUtilization | EngineCPUUtilization | ReplicationGroup, 角色 = 主角色 | 无          |

| 预定义指标名称                                                   | CloudWatch 指标名称                                | CloudWatch 指标维度          | 不符合条件的实例类型 |
|-----------------------------------------------------------|------------------------------------------------|--------------------------|------------|
| ElastiCacheDatabaseCapacityUsageCountedForEvictPercentage | DatabaseCapacityUsageCountedForEvictPercentage | Valkey 或 Redis OSS 复制组指标 | 无          |
| ElastiCacheDatabaseMemoryUsageCountedForEvictPercentage   | DatabaseMemoryUsageCountedForEvictPercentage   | Valkey 或 Redis OSS 复制组指标 | R6gd       |

### 数据分层实例类型不能使

用ElastiCacheDatabaseMemoryUsageCountedForEvictPercentage，因为这些实例类型将数据存储在内存和。SSD数据分层的预期用例是拥有 100% 的内存使用率并根据需要填满SSD。

### 分区的弹性伸缩条件

当服务检测到您的预定义指标等于或大于目标设置时，它会自动提高分片容量。ElastiCache 使用 Valkey 或 Redis，按等于两个数字中较大者的计数来OSS扩展集群分片：与 Target 的百分比变化和当前分片的 20%。对于缩小规模，除非总体指标值低于定义目标的 75%，否则 ElastiCache 不会自动缩减。

关于横向扩展示例，如果您的分区数为 50，以及

- 如果你的 Target 违规率为 30%，ElastiCache 则 Valkey 或 Redis 会OSS扩展 30%，这会导致每个集群有 65 个分片。
- 如果您的 Target 违规率为 10%，ElastiCache 则默认情况下，Valkey 或 Redis 会OSS扩展最小值为 20%，这会导致每个集群有 60 个分片。

以缩减为例，如果您选择的目标值为60%，则 ElastiCache 使用Valkey或Redis时，在指标小于或等于45%（比目标低25% 60%）之前，Valkey或Redis OSS 不会自动缩小。

## 弹性伸缩注意事项

请注意以下事项：

- 目标跟踪扩展策略假设它应该在指定指标高于目标值时执行向外扩展。当指定指标低于目标值时，您不能使用目标跟踪扩展策略进行扩展。ElastiCache 使用 Valkey 或 Redis 将分片OSS扩展到集群中现有分片的目标值至少 20%。
- 当指定指标数据不足时，目标跟踪扩展策略不会执行扩展。它不会执行横向缩减，因为它不会将数据不足解读为使用率低。
- 您可能会看到目标值与实际指标数据点之间存在差距。这是因为 ElastiCache 对于 Valkey 或 Redis，OSSAuto Scaling 在决定要添加或删除的容量时总是通过向上或向下舍入来采取保守的行动。以免添加的容量不足或删除的容量过多。
- 为了确保应用程序可用性，服务会针对指标尽快按比例横向扩展，但横向缩减过程相对缓慢。
- 您可以为 with Valkey 或 Redis OSS 集群设置多个目标跟踪扩展策略，前提是每个策略都使用不同的指标。ElastiCache ElastiCache (RedisOSS) Auto Scaling 的目的是始终优先考虑可用性，因此其行为会根据目标跟踪策略是为横向扩展还是向内扩展做好准备而有所不同。如果任何目标跟踪策略已准备好进行扩展，它将扩展服务，但仅在所有目标跟踪策略（启用了缩减部分）准备好缩减时才执行缩减。
- 请勿编辑或删除 ElastiCache 使用 Valkey 或 Redis OSS Auto Scaling 为目标跟踪扩展策略管理的 CloudWatch 警报。ElastiCache 当您删除扩展策略时，Auto Scaling 会自动删除警报。
- ElastiCache Auto Scaling 不会阻止您手动修改集群分片。这些手动调整不会影响附加到扩展策略的任何现有 CloudWatch 警报，但可能会影响可能触发这些 CloudWatch 警报的指标。
- 这些由 Auto Scaling 管理的 CloudWatch 警报是根据集群中所有分片的AVG指标定义的。因此，拥有热分区可能会导致以下任一情况：
  - 由于几个热分片上的负载会触发警报，因此不需要时进行 CloudWatch 扩展
  - 由于AVG所有分片的聚合影响警报，因此无法在需要进行扩展。
- ElastiCache Valkey 或 Redis 对每个集群的节点数的OSS默认限制仍然适用。因此，当选择弹性伸缩时，如果您希望最大节点数超过默认限制，请在 [AWS Service Limits](#) 请求提高限制，并选择限制类型 Nodes per cluster per instance type（每个实例类型的集群的节点数）。
- 确保您有足够的ENIs（弹性网络接口）VPC，这是横向扩展期间所必需的。有关更多信息，请参阅[弹性网络接口](#)。

- 如果没有足够的可用容量EC2，ElastiCache Auto Scaling 将无法扩展，并且会延迟到容量可用为止。
- ElastiCache (RedisOSS) 缩容期间的 Auto Scaling 不会移除序列化后插槽中项目大小大于 256 MB 的分片。
- 在横向缩减期间，如果生成的分区配置中可用的内存不足，则横向缩减不会删除分区。

## 添加扩展策略

您可以使用添加扩展策略 AWS Management Console。

向 With Valkey 或 Redis OSS 集群添加 ElastiCache Auto Scaling 策略

1. 登录 AWS Management Console 并打开 Amazon ElastiCache 控制台，网址为 <https://console.aws.amazon.com/elasticache/>。
  2. 在导航窗格中，选择 Valkey 或 Redis OSS。
  3. 选择您要向其中添加策略的集群（选择集群名称，而不是其左侧的按钮）。
  4. 选择 Auto Scaling policies（弹性伸缩策略）选项卡。
  5. 选择 add dynamic scaling（添加动态扩展）。
  6. 对于 Policy name（策略名称），输入一个策略名称。
  7. 对于 Scalable Dimension（可扩展维度），选择 shards（分区）。
  8. 对于目标指标，请选择以下选项之一：
    - 主要CPU利用率：根据平均CPU利用率创建策略。
    - Memory（内存），用于根据平均数据库内存创建策略。
    - 容量，用于根据平均数据库使用量创建策略。容量指标包括数据分层实例的内存和SSD利用率，以及所有其他实例类型的内存利用率。
  9. 对于目标值，请选择大于或等于 35 且小于或等于 70 的值。Auto Scaling 将在 ElastiCache 分片中为所选目标指标保持此值：
    - 主CPU利用率：维护主节点EngineCPUUtilization指标的目标值。
    - 内存：保持 DatabaseMemoryUsageCountedForEvictPercentage 指标的目标值。
    - 容量保持 DatabaseCapacityUsageCountedForEvictPercentage 指标的目标值。
- 将添加或删除集群分区以使指标接近于指定的值。
10. （可选）控制台不支持横向缩减或横向扩展冷却时间。使用 AWS CLI 修改冷却时间值。



11. 在最小容量中，键入 ElastiCache Auto Scaling 策略需要维护的最小分片数。
12. 在最大容量中，键入 ElastiCache Auto Scaling 策略需要维护的最大分片数。此值必须小于或等于 250。
13. 选择创建。

## 注册可扩展目标

在将 Auto Scaling ElastiCache 与 Valkey 或 Redis OSS 集群结合使用之前，您需要先注册集群进行 ElastiCache 自动扩展。您这样做是为了定义要应用于该集群的缩放维度和限制。ElastiCache auto scaling 沿着可伸缩维度（表示集群分片的数量）动态 `elasticache:replication-group:NodeGroups` 扩展集群。

## 使用 AWS CLI

要在 Valkey 或 Redis OSS 集群中注册你 ElastiCache 的，请使用带有以下参数的 [register-scalable-target](#) 命令：

- `--service-namespace` – 将该值设置为 `elasticache`
- `--resource-id` – 群集的资源标识符。例如，对于此参数，资源类型为 `ReplicationGroup`，唯一标识符是群集的名称 `replication-group/myscalablecluster`。
- `--scalable-dimension` – 将该值设置为 `elasticache:replication-group:NodeGroups`。
- `--max-capacity` — a ElastiCache uto scaling 要管理的最大分片数。有关 `--min-capacity`、`--max-capacity` 和集群中分区数之间关系的信息，请参阅 [最小和最大容量](#)。
- `--min-capacity` — a ElastiCache uto scaling 要管理的最小分片数。有关 `--min-capacity`、`--max-capacity` 和集群中分区数之间关系的信息，请参阅 [最小和最大容量](#)。

## Example

在以下示例中，您将向名为的 Valkey 或 Redis OSS 集群注册一个 ElastiCache。 `myscalablecluster` 该注册表示应将集群动态扩展为具有 1 到 10 个分区。

对于 Linux、macOS 或 Unix：

```
aws application-autoscaling register-scalable-target \
 --service-namespace elasticache \
 --resource-id replication-group/myscalablecluster \
 --scalable-dimension elasticache:replication-group:NodeGroups \
 --min-capacity 1 --max-capacity 10
```

```
--min-capacity 1 \
--max-capacity 10 \

```

对于 Windows :

```
aws application-autoscaling register-scalable-target ^
 --service-namespace elasticache ^
 --resource-id replication-group/myscalablecluster ^
 --scalable-dimension elasticache:replication-group:NodeGroups ^
 --min-capacity 1 ^
 --max-capacity 10 ^

```

使用 API

要注册您的 ElastiCache 集群，请使用带有以下参数的[register-scalable-target](#)命令：

- ServiceNamespace — 将此值设置为 elasticache。
- 资源 ID-群集的资源标识符。ElastiCache 例如，对于此参数，资源类型为 ReplicationGroup ，唯一标识符是群集的名称 replication-group/myscalablecluster。
- ScalableDimension — 将此值设置为 elasticache:replication-group:NodeGroups。
- MinCapacity — a ElastiCache uto scaling 要管理的最小分片数。有关 --min-capacity、--max-capacity 和集群中副本数之间关系的信息，请参阅 [最小和最大容量](#)。
- MaxCapacity — a ElastiCache uto scaling 要管理的最大分片数。有关 --min-capacity、--max-capacity 和集群中副本数之间关系的信息，请参阅 [最小和最大容量](#)。

Example

在以下示例中，您将向名为 myscalablecluster Application Auto Scaling 的 Valkey 或 Redis OSS 集群注册一个 ElastiCache 。API该注册表示应将集群动态扩展为具有 1 到 5 个副本。

```
POST / HTTP/1.1
Host: autoscaling.us-east-2.amazonaws.com
Accept-Encoding: identity
Content-Length: 219
X-Amz-Target: AnyScaleFrontendService.RegisterScalableTarget
X-Amz-Date: 20160506T182145Z
User-Agent: aws-cli/1.10.23 Python/2.7.11 Darwin/15.4.0 botocore/1.4.8
Content-Type: application/x-amz-json-1.1
Authorization: AUTHPARAMS
```

```
{
 "ServiceNamespace": "elasticache",
 "ResourceId": "replication-group/myscalablecluster",
 "ScalableDimension": "elasticache:replication-group:NodeGroups",
 "MinCapacity": 1,
 "MaxCapacity": 5
}
```

## 定义扩缩策略

目标跟踪扩展策略配置由定义指标和目标值的JSON块表示。您可以将扩展策略配置另存为文本文件中的一个JSON块。在调用 AWS CLI 或 Application Auto Scaling API 时，您可以使用该文本文件。有关策略配置语法的更多信息，请参阅《Application Auto Scaling API 参考》[TargetTrackingScalingPolicyConfiguration](#) 中的。

您可以使用以下选项定义目标跟踪扩缩策略配置：

### 主题

- [使用预定义的指标](#)
- [使用自定义指标](#)
- [使用冷却时间](#)

## 使用预定义的指标

通过使用预定义的指标，您可以在 ElastiCache (Redis) OSS Auto Scaling 中为 ElastiCache 使用 Valkey 或 Redis OSS 集群快速定义目标跟踪扩展策略。

目前，在 Application Auto Scaling 中 ElastiCache 支持以下预定义指标：

- `ElastiCachePrimaryEngineCPUUtilization`— 集群中 CloudWatch 所有主节点的 `EngineCPUUtilization` 指标的平均值。
- `ElastiCacheDatabaseMemoryUsageCountedForEvictPercentage`— 集群中 CloudWatch 所有主节点的 `DatabaseMemoryUsageCountedForEvictPercentage` 指标的平均值。
- `ElastiCacheDatabaseCapacityUsageCountedForEvictPercentage`— 集群中 CloudWatch 所有主节点的 `ElastiCacheDatabaseCapacityUsageCountedForEvictPercentage` 指标的平均值。

有关 `EngineCPUUtilization`、`DatabaseMemoryUsageCountedForEvictPercentage` 和 `DatabaseCapacityUsageCountedForEvictPercentage` 指标的更多信息，请参阅[使用](#)

[CloudWatch 指标监控使用情况](#)。要在扩展策略中使用预定义的指标，您需要为扩展策略创建一个目标跟踪配置。此配置必须包括 `PredefinedMetricSpecification` 用于预定义指标的，`TargetValue` 以及该指标的目标值的。

### Example

以下示例描述了使用 Valkey 或 Redis 集群进行目标跟踪扩展 ElastiCache 的典型策略配置。OSS 在此配置中，`ElastiCachePrimaryEngineCPUUtilization` 预定义的指标用于根据集群中所有主节点的平均 CPU 利用率为 40% 来调整集群。

```
{
 "TargetValue": 40.0,
 "PredefinedMetricSpecification":
 {
 "PredefinedMetricType": "ElastiCachePrimaryEngineCPUUtilization"
 }
}
```

### 使用自定义指标

通过使用自定义指标，您可以定义满足您的自定义要求的目标跟踪扩展策略。您可以根据任何与扩展成比例变化的 ElastiCache 指标来定义自定义指标。并非所有 ElastiCache 指标都适用于目标跟踪。指标必须是有效的使用率指标，它用于描述实例的繁忙程度。指标值必须随集群中分区数按比例增加或减少。要使用指标数据按比例横向扩展或缩减分区数，必须按比例进行这种增加或减少。

### Example

以下示例说明了扩缩策略的目标跟踪配置。在此配置中，自定义指标根据名为的集群中所有分片的平均 CPU 利用率为 50% 来调整 ElastiCache (RedisOSS) 集群。my-db-cluster

```
{
 "TargetValue": 50,
 "CustomizedMetricSpecification":
 {
 "MetricName": "EngineCPUUtilization",
 "Namespace": "AWS/ElastiCache",
 "Dimensions": [
 {
 "Name": "RelicationGroup", "Value": "my-db-cluster"
 },
 {

```

```
 "Name": "Role", "Value": "PRIMARY"
 }
],
 "Statistic": "Average",
 "Unit": "Percent"
}
}
```

## 使用冷却时间

您可以为 `ScaleOutCooldown` 指定一个值（秒）以添加横向扩展集群的冷却时间。同样，您可以为 `ScaleInCooldown` 添加一个值（秒）以添加横向缩减集群的冷却时间。有关更多信息，请参阅《Auto Scaling Auto Scaling API 参考》[TargetTrackingScalingPolicyConfiguration](#) 中的。

以下示例说明了扩缩策略的目标跟踪配置。在此配置

中，`ElastiCachePrimaryEngineCPUUtilization` 预定义的指标用于根据集群中所有主节点的平均 CPU 利用率为 40% 来调整 ElastiCache（RedisOSS）集群。该配置将横向缩减冷却时间指定为 10 分钟，并将横向扩展冷却时间指定为 5 分钟。

```
{
 "TargetValue": 40.0,
 "PredefinedMetricSpecification":
 {
 "PredefinedMetricType": "ElastiCachePrimaryEngineCPUUtilization"
 },
 "ScaleInCooldown": 600,
 "ScaleOutCooldown": 300
}
```

## 禁用横向缩减活动

您可以通过禁用缩容活动来阻止目标跟踪扩展策略配置在集群中进行扩展。禁用横向缩减活动将禁止扩展策略删除分区，同时仍允许扩展策略根据需要创建分区。

您可以为 `DisableScaleIn` 指定一个布尔值，以便为集群启用或禁用横向缩减活动。有关更多信息，请参阅《Auto Scaling Auto Scaling API 参考》[TargetTrackingScalingPolicyConfiguration](#) 中的。

以下示例说明了扩缩策略的目标跟踪配置。在此配置

中，`ElastiCachePrimaryEngineCPUUtilization` 预定义的指标会根据该 OSS 集群中所有主节点的 40% 的平均 CPU 利用率来调整 with Valkey 或 Redis 集群。ElastiCache 该配置禁用扩展策略的缩减活动。

```
{
 "TargetValue": 40.0,
 "PredefinedMetricSpecification":
 {
 "PredefinedMetricType": "ElastiCachePrimaryEngineCPUUtilization"
 },
 "DisableScaleIn": true
}
```

## 应用扩缩策略

使用 ElastiCache Valkey 或 Redis a OSS uto Scaling 注册集群并定义扩展策略后，您可以将扩展策略应用于已注册的集群。要将扩展策略应用于 ElastiCache (RedisOSS) 集群，您可以使用 AWS CLI 或 Application Auto Scaling API。

### 使用应用扩展策略 AWS CLI

要将扩展策略应用于 Valkey 或 Redis OSS 集群，请使用带有以下参数的 [put-scaling-policy](#) 命令：  
ElastiCache

- `--policy-name` – 扩展策略的名称。
- `--policy-type` – 将此值设置为 `TargetTrackingScaling`。
- `--resource-id` — 资源标识符。例如，对于此参数，资源类型为 `ReplicationGroup`，唯一标识符是群集的名称 `replication-group/myscalablecluster`。
- `--service-namespace` – 将此值设置为 `elasticache`。
- `--scalable-dimension` – 将此值设置为 `elasticache:replication-group:NodeGroups`。
- `--target-tracking-scaling-policy-configuration` — 用于集群的目标跟踪扩展策略配置。

在以下示例中，您将一个名为的目标跟踪扩展策略应用于 Valkey 或 Redis `myscalablepolicy` 集群，该 ElastiCache 集群名 OSS 为 `auto scaling`。 `myscalablecluster` ElastiCache 为此，请使用在名为 `config.json` 的文件中保存的策略配置。

对于 Linux、macOS 或 Unix：

```
aws application-autoscaling put-scaling-policy \
 --policy-name myscalablepolicy \
 --policy-type TargetTrackingScaling \
 --resource-id replication-group/myscalablecluster \
```

```
--service-namespace elasticache \
--scalable-dimension elasticache:replication-group:NodeGroups \
--target-tracking-scaling-policy-configuration file://config.json
```

对于 Windows :

```
aws application-autoscaling put-scaling-policy ^
 --policy-name myscalablepolicy ^
 --policy-type TargetTrackingScaling ^
 --resource-id replication-group/myscalablecluster ^
 --service-namespace elasticache ^
 --scalable-dimension elasticache:replication-group:NodeGroups ^
 --target-tracking-scaling-policy-configuration file://config.json
```

## 使用应用扩展策略 API

要将扩展策略应用于 Valkey 或 Redis OSS 集群，请使用带有以下参数的[PutScalingPolicy](#) AWS CLI 命令：ElastiCache

- `--policy-name` – 扩展策略的名称。
- `--resource-id` — 资源标识符。例如，对于此参数，资源类型为 `ReplicationGroup`，唯一标识符是群集的名称 `replication-group/myscalablecluster`。
- `--service-namespace` – 将此值设置为 `elasticache`。
- `--scalable-dimension` – 将此值设置为 `elasticache:replication-group:NodeGroups`。
- `--target-tracking-scaling-policy-configuration` — 用于集群的目标跟踪扩展策略配置。

在以下示例中，您将一个名为的目标跟踪扩展策略应用于 Valkey 或 Redis `myscalablepolicy` 集群，该 ElastiCache 集群名 OSS 为 `auto scaling`。myscalablecluster ElastiCache 您使用的策略配置基于 `ElastiCachePrimaryEngineCPUUtilization` 预定义指标。

```
POST / HTTP/1.1
Host: autoscaling.us-east-2.amazonaws.com
Accept-Encoding: identity
Content-Length: 219
X-Amz-Target: AnyScaleFrontendService.PutScalingPolicy
X-Amz-Date: 20160506T182145Z
User-Agent: aws-cli/1.10.23 Python/2.7.11 Darwin/15.4.0 botocore/1.4.8
Content-Type: application/x-amz-json-1.1
```

```
Authorization: AUTHPARAMS
{
 "PolicyName": "myscalablepolicy",
 "ServiceNamespace": "elasticache",
 "ResourceId": "replication-group/myscalablecluster",
 "ScalableDimension": "elasticache:replication-group:NodeGroups",
 "PolicyType": "TargetTrackingScaling",
 "TargetTrackingScalingPolicyConfiguration": {
 "TargetValue": 40.0,
 "PredefinedMetricSpecification":
 {
 "PredefinedMetricType": "ElastiCachePrimaryEngineCPUUtilization"
 }
 }
}
```

## 编辑扩展策略

您可以使用 AWS Management Console、或 Application Auto Scaling 编辑扩展策略API。AWS CLI

使用编辑扩展策略 AWS Management Console

编辑 with Valkey 或 Redis OSS 集群的 ElastiCache Auto Scaling 策略

1. 登录 AWS Management Console 并打开 Amazon ElastiCache 控制台，网址为<https://console.aws.amazon.com/elasticache/>。
2. 在导航窗格中，选择相应的引擎。
3. 选择您要向其中添加策略的集群（选择集群名称，而不是其左侧的按钮）。
4. 选择 Auto Scaling policies（弹性伸缩策略）选项卡。
5. 在 Scaling policies（扩展策略）下，选择要更改的 Auto Scaling 策略左侧的按钮，然后选择 Modify（修改）。
6. 对该策略做出必要更改。
7. 选择 Modify（修改）。

使用 AWS CLI 和编辑扩展策略 API

您可以使用 AWS CLI 或 Application Auto Scaling API 来编辑扩展策略，就像应用扩展策略一样：

- 使用时 AWS CLI，请在 `--policy-name` 参数中指定要编辑的策略的名称。为要更改的参数指定新的值。



- 使用 Application Auto Scaling API 时，请在 PolicyName 参数中指定要编辑的策略名称。为要更改的参数指定新的值。

有关更多信息，请参阅 [应用扩缩策略](#)。

## 删除扩展策略

您可以使用 AWS Management Console、或 Application Auto Scaling 删除扩展策略 API。AWS CLI

### 使用删除扩展策略 AWS Management Console

#### 删除 ElastiCache (RedisOSS) 集群的 Auto Scaling 策略

1. 登录 AWS Management Console 并打开 Amazon ElastiCache 控制台，网址为 <https://console.aws.amazon.com/elasticache/>。
2. 在导航窗格中，选择 Valkey 或 Redis OSS。
3. 选择要编辑其 Auto Scaling 策略的集群（选择集群名称，而不是其左侧的按钮）。
4. 选择 Auto Scaling policies（弹性伸缩策略）选项卡。
5. 在 Scaling policies（扩展策略）下，选择 Auto Scaling 策略，然后选择 Delete（删除）。

### 使用删除扩展策略 AWS CLI

要使用 Valkey 或 Redis OSS 集群删除您的 ElastiCache 扩展策略，请使用带有以下参数的 [delete-scaling-policy](#) AWS CLI 命令：

- --policy-name – 扩展策略的名称。
- --resource-id — 资源标识符。例如，对于此参数，资源类型为 ReplicationGroup，唯一标识符是群集的名称 replication-group/myscalablecluster。
- --service-namespace – 将此值设置为 elasticache。
- --scalable-dimension – 将此值设置为 elasticache:replication-group:NodeGroups。

在以下示例中，您将 myscalablepolicy 从名为的集群中删除名为的目标跟踪扩展策略。myscalablecluster

对于 Linux、macOS 或 Unix：

```
aws application-autoscaling delete-scaling-policy \
```

```
--policy-name myscalablepolicy \
--resource-id replication-group/myscalablecluster \
--service-namespace elasticache \
--scalable-dimension elasticache:replication-group:NodeGroups
```

对于 Windows :

```
aws application-autoscaling delete-scaling-policy ^
--policy-name myscalablepolicy ^
--resource-id replication-group/myscalablecluster ^
--service-namespace elasticache ^
--scalable-dimension elasticache:replication-group:NodeGroups
```

## 使用删除扩展策略 API

要使用 Valkey 或 Redis OSS 集群删除您的 ElastiCache 扩展策略，请使用带有以下参数的 [DeleteScalingPolicy](#) AWS CLI 命令：

- `--policy-name` – 扩展策略的名称。
- `--resource-id` — 资源标识符。例如，对于此参数，资源类型为 `ReplicationGroup`，唯一标识符是群集的名称 `replication-group/myscalablecluster`。
- `--service-namespace` – 将此值设置为 `elasticache`。
- `--scalable-dimension` – 将此值设置为 `elasticache:replication-group:NodeGroups`。

在以下示例中，您将 `myscalablepolicy` 从名为的集群中删除名为的目标跟踪扩展策略。 `myscalablecluster`

```
POST / HTTP/1.1
Host: autoscaling.us-east-2.amazonaws.com
Accept-Encoding: identity
Content-Length: 219
X-Amz-Target: AnyScaleFrontendService.DeleteScalingPolicy
X-Amz-Date: 20160506T182145Z
User-Agent: aws-cli/1.10.23 Python/2.7.11 Darwin/15.4.0 botocore/1.4.8
Content-Type: application/x-amz-json-1.1
Authorization: AUTHPARAMS
{
 "PolicyName": "myscalablepolicy",
 "ServiceNamespace": "elasticache",
```

```
"ResourceId": "replication-group/myscalablecluster",
"ScalableDimension": "elasticache:replication-group:NodeGroups"
}
```

## 用 AWS CloudFormation 于 Auto Scaling 策略

此片段展示了如何使用 [AWS::ElastiCache::ReplicationGroup](#) 资源创建目标跟踪策略并将其应用于 [AWS::ApplicationAutoScaling::ScalableTarget](#) 资源。此示例利用 [Fn::Join](#) 和 [Ref](#) 内置函数，使用在同一模板中指定的 [AWS::ElastiCache::ReplicationGroup](#) 资源的逻辑名称来构建 `ResourceId` 属性。

```
ScalingTarget:
 Type: 'AWS::ApplicationAutoScaling::ScalableTarget'
 Properties:
 MaxCapacity: 3
 MinCapacity: 1
 ResourceId: !Sub replication-group/${logicalName}
 ScalableDimension: 'elasticache:replication-group:NodeGroups'
 ServiceNamespace: elasticache
 RoleARN: !Sub "arn:aws:iam::${AWS::AccountId}:role/aws-
service-role/elasticache.application-autoscaling.amazonaws.com/
AWSServiceRoleForApplicationAutoScaling_ElastiCacheRG"

ScalingPolicy:
 Type: "AWS::ApplicationAutoScaling::ScalingPolicy"
 Properties:
 ScalingTargetId: !Ref ScalingTarget
 ServiceNamespace: elasticache
 PolicyName: testpolicy
 PolicyType: TargetTrackingScaling
 ScalableDimension: 'elasticache:replication-group:NodeGroups'
 TargetTrackingScalingPolicyConfiguration:
 PredefinedMetricSpecification:
 PredefinedMetricType: ElastiCachePrimaryEngineCPUUtilization
 TargetValue: 40
```

## 计划扩展

按计划扩展使您可以按照可预测的需求变化来扩展应用程序。要使用计划扩展，您需要创建计划操作，这些操作告诉 ElastiCache Valkey 或 Redis OSS 在特定时间执行扩展活动。创建计划操作时，您可以指定现有 ElastiCache (RedisOSS) 集群、扩展活动应在何时发生、最小容量和最大容量。您可以创建仅扩展一次或按重复计划扩展的计划操作。

您只能为已经存在的 ElastiCache (RedisOSS) 集群创建计划操作。您不能在创建集群的同时创建计划操作。

有关计划操作创建、管理和删除的相关术语的详细信息，请参阅[计划操作创建、管理和删除的常用命令](#)

创建定期计划：

1. 登录 AWS Management Console 并打开 Amazon ElastiCache 控制台，网址为<https://console.aws.amazon.com/elasticache/>。
2. 在导航窗格中，选择 Valkey 或 Redis OSS。
3. 选择要对其添加策略的集群。
4. 从 Actions (操作) 下拉菜单中选择 Manage Auto Scaling policies (管理弹性伸缩策略)。
5. 选择 Auto Scaling policies (Auto Scaling 策略) 选项卡。
6. Auto scaling policies (弹性伸缩策略) 部分中会显示 Add Scaling policy (添加扩缩策略) 对话框。选择 Scheduled scaling (计划扩展)。
7. 对于 Policy name (策略名称)，请输入策略的名称。
8. 对于 Scalable Dimension (可扩展维度)，选择 Shards (分区)。
9. 对于 Target Shards (目标分区)，请选择值。
10. 对于 Recurrence (重复)，请选择 Recurring (定期)。
11. 对于 Frequency (频率)，请选择相应的值。
12. 对于 Start Date (开始日期) 和 Start time (开始时间)，请选择策略开始生效的时间。
13. 选择 Add Policy (添加策略)。

创建一次性计划操作：

1. 登录 AWS Management Console 并打开 Amazon ElastiCache 控制台，网址为<https://console.aws.amazon.com/elasticache/>。
2. 在导航窗格中，选择 Valkey 或 Redis OSS。
3. 选择要对其添加策略的集群。
4. 从 Actions (操作) 下拉菜单中选择 Manage Auto Scaling policies (管理弹性伸缩策略)。
5. 选择 Auto Scaling policies (Auto Scaling 策略) 选项卡。
6. Auto scaling policies (弹性伸缩策略) 部分中会显示 Add Scaling policy (添加扩缩策略) 对话框。选择 Scheduled scaling (计划扩展)。
7. 对于 Policy name (策略名称)，请输入策略的名称。

8. 对于 Scalable Dimension ( 可扩展维度 ) , 选择 Shards ( 分区 ) 。
9. 对于 Target Shards ( 目标分区 ) , 请选择值。
10. 对于 Recurrence ( 重复 ) , 请选择 Once ( 一次 ) 。
11. 对于 Start Date ( 开始日期 ) 和 Start time ( 开始时间 ) , 请选择策略开始生效的时间。
12. 对于 End Date ( 结束日期 ) , 请选择策略生效结束日期。
13. 选择 Add Policy ( 添加策略 ) 。

## 删除计划操作

1. 登录 AWS Management Console 并打开 Amazon ElastiCache 控制台 , 网址为 <https://console.aws.amazon.com/elasticache/>。
2. 在导航窗格中 , 选择 Valkey 或 Redis OSS。
3. 选择要对其添加策略的集群。
4. 从 Actions ( 操作 ) 下拉菜单中选择 Manage Auto Scaling policies ( 管理弹性伸缩策略 ) 。
5. 选择 Auto Scaling policies ( Auto Scaling 策略 ) 选项卡。
6. 在 Auto Scaling policies ( 弹性伸缩策略 ) 部分 , 选择弹性伸缩策略 , 然后从 Actions ( 操作 ) 对话中选择 Delete ( 删除 ) 。

## 使用 AWS CLI 管理计划扩展

使用以下应用程序自动缩放 APIs :

- [put-scheduled-action](#)
- [describe-scheduled-actions](#)
- [delete-scheduled-action](#)

## 使用 AWS CloudFormation 创建计划的操作

此片段展示了如何使用 [AWS::ElastiCache::ReplicationGroup](#) 资源创建目标跟踪策略并将其应用于 [AWS::ApplicationAutoScaling::ScalableTarget](#) 资源。此示例利用 [Fn::Join](#) 和 [Ref](#) 内置函数 , 使用在同一模板中指定的 [AWS::ElastiCache::ReplicationGroup](#) 资源的逻辑名称来构建 ResourceId 属性。

```
ScalingTarget:
```

```
Type: 'AWS::ApplicationAutoScaling::ScalableTarget'
Properties:
 MaxCapacity: 3
 MinCapacity: 1
 ResourceId: !Sub replication-group/${logicalName}
 ScalableDimension: 'elasticache:replication-group:NodeGroups'
 ServiceNamespace: elasticache
 RoleARN: !Sub "arn:aws:iam::${AWS::AccountId}:role/aws-
service-role/elasticache.application-autoscaling.amazonaws.com/
AWSServiceRoleForApplicationAutoScaling_ElastiCacheRG"
 ScheduledActions:
 - EndTime: '2020-12-31T12:00:00.000Z'
 ScalableTargetAction:
 MaxCapacity: '5'
 MinCapacity: '2'
 ScheduledActionName: First
 Schedule: 'cron(0 18 * * ? *)'
```

## 将弹性伸缩与副本结合使用

ElastiCache 复制组可以将一个或多个缓存设置为单个逻辑节点。

下文详细介绍了目标跟踪和计划策略，以及如何使用 AWS Management Console AWS CLI 和应用这些策略 APIs。

### 目标跟踪扩缩策略

在使用目标跟踪扩展策略时，您可以选择一个指标并设置一个目标值。ElastiCache 使用 Valkey 或 Redis OSS AutoScaling 创建和管理触发扩展策略的 CloudWatch 警报，并根据指标和目标值计算扩展调整。扩展策略根据需要均匀地添加或删除所有分区的副本，以便将指标保持在指定的目标值或接近该值。除了将指标保持在目标值附近以外，目标跟踪扩展策略还会根据由于负载模式波动而造成的指标波动进行调节，并最大限度减少队列容量发生快速波动的情况。

### 副本的弹性伸缩条件

弹性伸缩策略为您的集群定义以下预定义指标：

`ElastiCacheReplicaEngineCPUUtilization`：ElastiCache 用于触发自动缩放操作的所有副本的引擎 CPU 利用率阈值。您可以将此使用率目标设置为 35% 到 70% 之间。

当服务检测到您的 `ElastiCacheReplicaEngineCPUUtilization` 指标等于或大于 Target 设置时，它将自动增加分片间的副本。ElastiCache 使用 Valkey 或 Redis，按等于两个数字中较大者的计

数来OSS扩展集群副本：与 Target 的百分比差异和一个副本。对于缩小规模，除非总体指标值低于定义目标的75%，否则 ElastiCache 使用Valkey或Redis OSS 不会自动缩小。

关于横向扩展示例，如果您有 5 个分区，每个分区中有 1 个副本：

如果你的目标违规率为 30%，则 ElastiCache 使用 Valkey 或 Redis 在所有分片上OSS扩展 1 个副本（最大（0.3，默认为 1））。这会导致 5 个分片，每个分片有 2 个副本，

以缩减为例，如果您选择的目标值为 60%，则 ElastiCache 使用 Valkey 或 Redis 时，在指标小于或等于 45%（低于目标 60% 的 25%）之前，Valkey 或 Redis OSS 不会自动缩小。

## 弹性伸缩注意事项

请注意以下事项：

- 目标跟踪扩展策略假设它应该在指定指标高于目标值时执行向外扩展。当指定指标低于目标值时，您不能使用目标跟踪扩展策略进行扩展。ElastiCache 使用 Valkey 或 Redis 在集群中所有分片上按现有副本的最大值（与 Target 的偏差百分比四舍五入，默认为 1）来OSS扩展副本。
- 当指定指标数据不足时，目标跟踪扩展策略不会执行扩展。它不会执行向内扩展，因为它不会将数据不足解读为使用率低。
- 您可能会看到目标值与实际指标数据点之间存在差距。这是因为 ElastiCache 使用 Valkey 或 Redis 时，OSSAuto Scaling 在确定要添加或删除的容量时总是通过向上或向下舍入来采取保守的行动。以避免添加的容量不足或删除的容量过多。
- 为了确保应用程序可用性，服务会针对指标尽快按比例横向扩展，但渐进式横向缩减，集群中所有分区的最大横向缩减副本数为 1。
- 您可以为 with Valkey 或 Redis OSS 集群设置多个目标跟踪扩展策略，前提是每个策略都使用不同的指标。ElastiCache Auto Scaling 的目的是始终对可用性进行优先排序，因此其行为会根据目标跟踪策略是否准备好进行横向扩展或缩小而有所不同。如果任何目标跟踪策略已准备好进行扩展，它将扩展服务，但仅在所有目标跟踪策略（启用了缩减部分）准备好缩减时才执行缩减。
- 请勿编辑或删除 ElastiCache 使用 Valkey 或 Redis OSS Auto Scaling 为目标跟踪扩展策略管理的 CloudWatch 警报。当您删除扩展策略或删除集群时，Auto Scaling 会自动删除警报。
- ElastiCache 使用 Valkey 或 Redis OSS Auto Scaling 不会阻止你在分片之间手动修改副本。这些手动调整不会影响附加到扩展策略的任何现有 CloudWatch 警报，但可能会影响可能触发这些 CloudWatch 警报的指标。
- 这些由 Auto Scaling 管理的 CloudWatch 警报是根据集群中所有分片的AVG指标定义的。因此，拥有热分区可能会导致以下任一情况：
  - 由于几个热分片上的负载会触发警报，因此不需要时进行 CloudWatch 扩展

- 由于AVG所有分片的聚合影响警报，因此无法在需要进行扩展。
- ElastiCache Valkey 或 Redis 对每个集群的节点数的OSS默认限制仍然适用。因此，当选择弹性伸缩时，如果您希望最大节点数超过默认限制，请在 [AWS Service Limits](#) 请求提高限制，并选择限制类型 Nodes per cluster per instance type ( 每个实例类型的集群的节点数 )。
- 确保您有足够的ENIs ( 弹性网络接口 ) VPC，这是横向扩展期间所必需的。有关更多信息，请参阅[弹性网络接口](#)。
- 如果没有足够的可用容量EC2，ElastiCache 则使用 Valkey 或 Redis OSS Auto Scaling 将无法横向扩展，直到容量可用或者您手动将集群修改为具有足够容量的实例类型。
- ElastiCache 使用 Valkey 或 Redis 的 OSS Auto Scaling 不支持在集群占比ReservedMemoryPercent低于 25% 的情况下扩展副本。有关更多信息，请参阅 [管理 Valkey 和 Redis 的预留内存 OSS](#)。

## 添加扩展策略

您可以使用添加扩展策略 AWS Management Console。

使用添加扩展策略 AWS Management Console

使用 Valkey 或 Red ElastiCache is 向添加自动扩展策略 OSS

1. 登录 AWS Management Console 并打开 Amazon ElastiCache 控制台，网址为<https://console.aws.amazon.com/elasticache/>。
2. 在导航窗格中，选择 Valkey 或 Redis OSS。
3. 选择您要向其添加策略的集群 ( 选择集群名称，而不是其左侧的按钮 )。
4. 选择 Auto Scaling policies ( 弹性伸缩策略 ) 选项卡。
5. 选择 add dynamic scaling ( 添加动态扩展 )。
6. 在 Scaling policies ( 扩展策略 ) 下，选择 Add dynamic scaling ( 添加动态扩展 )。
7. 对于 Policy name ( 策略名称 )，请输入策略的名称。
8. 对于 Scalable Dimension ( 可扩展维度 )，从对话框中选择 Replicas ( 副本 )。
9. 在目标值中，键入要在 ElastiCache 副本上保持的平均CPU利用率百分比。此值必须介于 35 到 70 之间。将添加或删除集群副本以使指标接近于指定的值。
10. ( 可选 ) 控制台不支持横向缩减或横向扩展冷却时间。使用 AWS CLI 修改冷却值。
11. 在最小容量中，键入 ElastiCache 使用 Valkey 或 Redis OSS Auto Scaling 策略需要维护的最小副本数量。



12. 在最大容量中，键入 ElastiCache 使用 Valkey 或 Redis OSS Auto Scaling 策略需要维护的最大副本数。此值必须大于或等于 5。
13. 选择创建。

## 注册可扩展目标

您可以应用基于预定义或自定义指标的扩展策略。为此，您可以使用 AWS CLI 或 Application Auto Scaling API。第一步是向 Valkey 或 Redis OSS 复制组注册你 ElastiCache 的 Auto Scaling。

在对集群使用 ElastiCache 自动缩放功能之前，必须先向 Valkey 或 Redis OSS 自动缩放注册您的集群。ElastiCache 您这样做是为了定义要应用于该集群的缩放维度和限制。ElastiCache 使用 Valkey 或 Redis OSS auto scaling 可以沿着 `elasticache:replication-group:Replicas` 可扩展维度动态扩展集群，该维度表示每个分片的集群副本数。

## 使用 CLI

要注册您的 ElastiCache 集群，请使用带有以下参数的 [register-scalable-target](#) 命令：

- `--service-namespace` – 将此值设置为 `elasticache`。
- `--resource-id` — 集群的资源标识符。ElastiCache 例如，对于此参数，资源类型为 `ReplicationGroup`，唯一标识符是群集的名称 `replication-group/myscalablecluster`。
- `--scalable-dimension` – 将此值设置为 `elasticache:replication-group:Replicas`。
- `--min-capacity` — ElastiCache 使用 Valkey 或 Redis 自动缩放管理的最小副本数量。OSS 有关 `--min-capacity`、`--max-capacity` 和集群中副本数之间关系的信息，请参阅 [最小和最大容量](#)。
- `--max-capacity` — ElastiCache 使用 Valkey 或 Redis 自动缩放管理的最大副本数量。OSS 有关 `--min-capacity`、`--max-capacity` 和集群中副本数之间关系的信息，请参阅 [最小和最大容量](#)。

## Example

在以下示例中，您将向名为的 Valkey 或 Redis OSS 集群注册一个 ElastiCache。myscalablecluster 该注册表示应将集群动态扩展为具有 1 到 5 个副本。

对于 Linux、macOS 或 Unix：

```
aws application-autoscaling register-scalable-target \
 --service-namespace elasticache \
 --resource-id replication-group/myscalablecluster \
 --scalable-dimension elasticache:replication-group:Replicas \
 --min-capacity 1 --max-capacity 5
```

```
--min-capacity 1 \
--max-capacity 5 \

```

对于 Windows :

```
aws application-autoscaling register-scalable-target ^
 --service-namespace elasticache ^
 --resource-id replication-group/myscalablecluster ^
 --scalable-dimension elasticache:replication-group:Replicas ^
 --min-capacity 1 ^
 --max-capacity 5 ^

```

## 使用 API

要注册您的 ElastiCache 集群，请使用带有以下参数的[register-scalable-target](#)命令：

- ServiceNamespace — 将此值设置为 elasticache。
- 资源 ID-群集的资源标识符。ElastiCache 例如，对于此参数，资源类型为 ReplicationGroup，唯一标识符是群集的名称 replication-group/myscalablecluster。
- ScalableDimension — 将此值设置为 elasticache:replication-group:Replicas。
- MinCapacity — ElastiCache 使用 Valkey 或 Redis OSS 自动缩放管理的最小副本数量。有关 --min-capacity、--max-capacity 和集群中副本数之间关系的信息，请参阅 [最小和最大容量](#)。
- MaxCapacity — ElastiCache 使用 Valkey 或 Redis OSS 自动缩放管理的最大副本数量。有关 --min-capacity、--max-capacity 和集群中副本数之间关系的信息，请参阅 [最小和最大容量](#)。

## Example

在以下示例中，您将向 Application Auto Scaling 注册一个名为myscalablecluster的集群API。该注册表示应将集群动态扩展为具有 1 到 5 个副本。

```
POST / HTTP/1.1
Host: autoscaling.us-east-2.amazonaws.com
Accept-Encoding: identity
Content-Length: 219
X-Amz-Target: AnyScaleFrontendService.RegisterScalableTarget
X-Amz-Date: 20160506T182145Z
User-Agent: aws-cli/1.10.23 Python/2.7.11 Darwin/15.4.0 botocore/1.4.8
Content-Type: application/x-amz-json-1.1
Authorization: AUTHPARAMS
```

```
{
 "ServiceNamespace": "elasticache",
 "ResourceId": "replication-group/myscalablecluster",
 "ScalableDimension": "elasticache:replication-group:Replicas",
 "MinCapacity": 1,
 "MaxCapacity": 5
}
```

## 定义扩缩策略

目标跟踪扩展策略配置由定义指标和目标值的JSON块表示。您可以将扩展策略配置另存为文本文件中的一个JSON块。在调用 AWS CLI 或 Application Auto Scal API ing 时，您可以使用该文本文件。有关策略配置语法的更多信息，请参阅《App lication Auto Scaling API 参考》[TargetTrackingScalingPolicyConfiguration](#)中的。

您可以使用以下选项定义目标跟踪扩缩策略配置：

### 主题

- [使用预定义的指标](#)
- [编辑扩展策略](#)
- [删除扩展策略](#)
- [用 AWS CloudFormation 于 Auto Scaling 策略](#)
- [计划扩展](#)

## 使用预定义的指标

目标跟踪扩展策略配置由定义指标和目标值的JSON块表示。您可以将扩展策略配置另存为文本文件中的一个JSON块。在调用 AWS CLI 或 Application Auto Scal API ing 时，您可以使用该文本文件。有关策略配置语法的更多信息，请参阅《App lication Auto Scaling API 参考》[TargetTrackingScalingPolicyConfiguration](#)中的。

您可以使用以下选项定义目标跟踪扩缩策略配置：

### 主题

- [使用预定义的指标](#)
- [使用自定义指标](#)
- [使用冷却时间](#)
- [禁用横向缩减活动](#)

- [将扩展策略应用于 ElastiCache 带有 Valkey 或 Redis OSS 的集群](#)

## 使用预定义的指标

通过使用预定义的指标，您可以为使用 Valkey 或 Redis Auto Scaling 的集群快速定义目标跟踪扩展策略，该OSS集群 ElastiCache 与 Valkey 或 Redis Auto Scaling ElastiCache 配合使用目标跟踪。OSS 目前，在 ElastiCache Replicas Auto Scaling 中 ElastiCache 支持以下预定义指标：

ElastiCacheReplicaEngineCPUUtilization— 集群中 CloudWatch 所有副本的 EngineCPUUtilization 指标的平均值。您可以在“必填项” ReplicationGroupId 和“角色副本 CloudWatch ”下 ElastiCache ReplicationGroupId, Role找到汇总指标值。

要在扩展策略中使用预定义的指标，您需要为扩展策略创建一个目标跟踪配置。该配置必须包含 PredefinedMetricSpecification 以表示预定义的指标，并包含 TargetValue 以表示该指标的目标值。

## 使用自定义指标

通过使用自定义指标，您可以定义满足您的自定义要求的目标跟踪扩展策略。您可以根据任何 ElastiCache 与扩展成比例变化的 Valkey 或 Redis OSS 指标来定义自定义指标。并非所有 ElastiCache 指标都适用于目标跟踪。指标必须是有效的使用率指标，它用于描述实例的繁忙程度。指标值必须随集群中的副本数按比例增加或减少。要使用指标数据按比例增加或减少副本数，必须按比例进行这种增加或减少。

## Example

以下示例说明了扩缩策略的目标跟踪配置。在此配置中，自定义指标根据名为的集群中所有副本的平均 CPU 利用率为 50% 来调整集群。my-db-cluster

```
{
 "TargetValue": 50,
 "CustomizedMetricSpecification": {
 "MetricName": "EngineCPUUtilization",
 "Namespace": "AWS/ElastiCache",
 "Dimensions": [
 { "Name": "RelicationGroup", "Value": "my-db-cluster" },
 { "Name": "Role", "Value": "REPLICA" }
],
 "Statistic": "Average",
 "Unit": "Percent"
 }
}
```

## 使用冷却时间

您可以为 `ScaleOutCooldown` 指定一个值（秒）以添加横向扩展集群的冷却时间。同样，您可以为 `ScaleInCooldown` 添加一个值（秒）以添加横向缩减集群的冷却时间。有关 `ScaleInCooldown` 和的更多信息 `ScaleOutCooldown`，请参阅《Auto Scaling Auto Scaling API 参考》[TargetTrackingScalingPolicyConfiguration](#) 中的。以下示例说明了扩缩策略的目标跟踪配置。在此配置中，`ElastiCacheReplicaEngineCPUUtilization` 预定义的指标用于根据集群中所有副本的平均 CPU 利用率为 40% 来调整集群。该配置将缩减冷却时间指定为 10 分钟，并将扩展冷却时间指定为 5 分钟。

```
{"TargetValue": 40.0,
 "PredefinedMetricSpecification":
 {"PredefinedMetricType": "ElastiCacheReplicaEngineCPUUtilization"
 },
 "ScaleInCooldown": 600,
 "ScaleOutCooldown": 300
}
```

## 禁用横向缩减活动

您可以通过禁用缩容活动来阻止目标跟踪扩展策略配置在您 ElastiCache 的 Valkey 或 Redis OSS 集群中扩展。禁用横向缩减活动将禁止扩展策略删除副本，同时仍允许扩展策略根据需要添加副本。

您可以为 `DisableScaleIn` 指定一个布尔值，以便为集群启用或禁用横向缩减活动。有关更多信息 `DisableScaleIn`，请参阅《Auto Scaling Auto Scaling API 参考》[TargetTrackingScalingPolicyConfiguration](#) 中的。

## Example

以下示例说明了扩缩策略的目标跟踪配置。在此配置中，`ElastiCacheReplicaEngineCPUUtilization` 预定义的指标根据集群中所有副本的平均 CPU 利用率为 40% 来调整该集群。该配置禁用扩展策略的缩减活动。

```
{"TargetValue": 40.0,
 "PredefinedMetricSpecification":
 {"PredefinedMetricType": "ElastiCacheReplicaEngineCPUUtilization"
 },
 "DisableScaleIn": true
}
```

## 将扩展策略应用于 ElastiCache 带有 Valkey 或 Redis OSS 的集群

使用 ElastiCache Valkey 或 Redis a OSS uto Scaling 注册集群并定义扩展策略后，您可以将扩展策略应用于已注册的集群。要将扩展策略应用于 with Valkey 或 Redis OSS 集群，您可以使用 AWS CLI 或 Application Auto Scaling。ElastiCache API

### 使用 AWS CLI

要将扩展策略应用于 Valkey 或 Redis OSS 集群，请使用带有以下参数的 [put-scaling-policy](#) 命令：  
ElastiCache

- `--policy-name` – 扩展策略的名称。
- `--policy-type` – 将此值设置为 `TargetTrackingScaling`。
- `--resource-id` — 集群的资源标识符。例如，对于此参数，资源类型为 `ReplicationGroup`，唯一标识符是群集的名称 `replication-group/myscalablecluster`。
- `--service-namespace` – 将此值设置为 `elasticache`。
- `--scalable-dimension` – 将此值设置为 `elasticache:replication-group:Replicas`。
- `--target-tracking-scaling-policy-configuration` — 用于集群的目标跟踪扩展策略配置。

### Example

在以下示例中，您将名为的目标跟踪扩展策略应用于名为 `myscalablepolicy` Valkey 或 Redis auto scaling ElastiCache 的集群。`myscalablecluster` OSS 为此，请使用在名为 `config.json` 的文件中保存的策略配置。

对于 Linux、macOS 或 Unix：

```
aws application-autoscaling put-scaling-policy \
 --policy-name myscalablepolicy \
 --policy-type TargetTrackingScaling \
 --resource-id replication-group/myscalablecluster \
 --service-namespace elasticache \
 --scalable-dimension elasticache:replication-group:Replicas \
 --target-tracking-scaling-policy-configuration file://config.json
```

```
{"TargetValue": 40.0,
 "PredefinedMetricSpecification":
 {"PredefinedMetricType": "ElastiCacheReplicaEngineCPUUtilization"}
```

```
 },
 "DisableScaleIn": true
}
```

对于 Windows :

```
aws application-autoscaling put-scaling-policy ^
 --policy-name myscalablepolicy ^
 --policy-type TargetTrackingScaling ^
 --resource-id replication-group/myscalablecluster ^
 --service-namespace elasticache ^
 --scalable-dimension elasticache:replication-group:Replicas ^
 --target-tracking-scaling-policy-configuration file://config.json
```

## 使用 API

要将扩展策略应用于 with Valkey 或 ElastiCache 带有 Application Auto Scaling 的 Redis OSS 集群 API，请使用带有以下参数的 App [PutScalingPolicy](#)lication Auto Scaling API 操作：

- PolicyName — 扩展策略的名称。
- PolicyType — 将此值设置为TargetTrackingScaling。
- 资源 ID-群集的资源标识符。例如replication-group/myscalablecluster，对于此参数，资源类型为 ReplicationGroup，唯一标识符是 ElastiCache (RedisOSS) 集群的名称。
- ServiceNamespace — 将此值设置为 elasticache。
- ScalableDimension — 将此值设置为elasticache:replication-group:Replicas。
- TargetTrackingScalingPolicyConfiguration — 用于集群的目标跟踪扩展策略配置。

## Example

在以下示例中，您将名为的目标跟踪扩展策略应用于名为 scalablepolicy Valkey 或 Redis auto scaling ElastiCache 的集群。myscalablecluster OSS您使用的策略配置基于 ElastiCacheReplicaEngineCPUUtilization 预定义指标。

```
POST / HTTP/1.1
Host: autoscaling.us-east-2.amazonaws.com
Accept-Encoding: identity
```

```
Content-Length: 219
X-Amz-Target: AnyScaleFrontendService.PutScalingPolicy
X-Amz-Date: 20160506T182145Z
User-Agent: aws-cli/1.10.23 Python/2.7.11 Darwin/15.4.0 botocore/1.4.8
Content-Type: application/x-amz-json-1.1
Authorization: AUTHPARAMS
{
 "PolicyName": "myscalablepolicy",
 "ServiceNamespace": "elasticache",
 "ResourceId": "replication-group/myscalablecluster",
 "ScalableDimension": "elasticache:replication-group:Replicas",
 "PolicyType": "TargetTrackingScaling",
 "TargetTrackingScalingPolicyConfiguration": {
 "TargetValue": 40.0,
 "PredefinedMetricSpecification":
 {
 "PredefinedMetricType": "ElastiCacheReplicaEngineCPUUtilization"
 }
 }
}
```

## 编辑扩展策略

您可以使用 AWS Management Console、或 Application Auto Scaling 编辑扩展策略API。AWS CLI

使用编辑扩展策略 AWS Management Console

您只能通过 AWS Management Console使用预定义类型指标编辑策略

1. 登录 AWS Management Console 并打开 Amazon ElastiCache 控制台，网址为<https://console.aws.amazon.com/elasticache/>。
2. 在导航窗格中，选择 Valkey 或 Redis OSS
3. 选择您要向其中添加策略的集群（选择集群名称，而不是其左侧的按钮）。
4. 选择 Auto Scaling policies（弹性伸缩策略）选项卡。
5. 在 Scaling policies（扩展策略）下，选择要更改的 Auto Scaling 策略左侧的按钮，然后选择 Modify（修改）。
6. 对该策略做出必要更改。
7. 选择 Modify（修改）。
8. 对该策略进行更改。
9. 选择 Modify（修改）。



## 使用 AWS CLI 或 Application Auto Scaling 编辑扩展策略 API

您可以使用 AWS CLI 或 Application Auto Scaling API 来编辑扩展策略，就像应用扩展策略一样：

- 使用 Application Auto Scaling API 时，请在 `PolicyName` 参数中指定要编辑的策略名称。为要更改的参数指定新的值。

有关更多信息，请参阅 [将扩展策略应用于 ElastiCache 带有 Valkey 或 Redis OSS 的集群](#)。

## 删除扩展策略

您可以使用 AWS Management Console、AWS CLI 或 Application Auto Scaling 删除扩展策略 API

### 使用删除扩展策略 AWS Management Console

您只能通过 AWS Management Console 使用预定义类型指标编辑策略

1. 登录 AWS Management Console 并打开 Amazon ElastiCache 控制台，网址为 <https://console.aws.amazon.com/elasticache/>。
2. 在导航窗格中，选择 Valkey 或 Redis OSS
3. 选择要删除其弹性伸缩策略的集群。
4. 选择 Auto Scaling policies ( Auto Scaling 策略 ) 选项卡。
5. 在 Scaling policies ( 扩展策略 ) 下，选择 Auto Scaling 策略，然后选择 Delete ( 删除 )。

### 使用 AWS CLI 或 Application Auto Scaling 删除扩展策略 API

您可以使用 AWS CLI 或 Application Auto Scal API ing 从 ElastiCache 集群中删除扩展策略。

## CLI

要从 Valkey 或 Redis OSS 集群中删除扩展策略，请使用带有以下参数的 [delete-scaling-policy](#) 命令：  
ElastiCache

- `--policy-name` – 扩展策略的名称。
- `--resource-id` — 集群的资源标识符。例如，对于此参数，资源类型为 `ReplicationGroup`，唯一标识符是群集的名称 `replication-group/myscalablecluster`。
- `--service-namespace` – 将此值设置为 `elasticache`。
- `--scalable-dimension` – 将此值设置为 `elasticache:replication-group:Replicas`。

## Example

在以下示例中，您将myscalablepolicy从名为ELC;的集群中删除名为的目标跟踪扩展策略。myscalablecluster

对于 Linux、macOS 或 Unix：

```
aws application-autoscaling delete-scaling-policy \
 --policy-name myscalablepolicy \
 --resource-id replication-group/myscalablecluster \
 --service-namespace elasticache \
 --scalable-dimension elasticache:replication-group:Replicas \

```

对于 Windows：

```
aws application-autoscaling delete-scaling-policy ^ \
 --policy-name myscalablepolicy ^ \
 --resource-id replication-group/myscalablecluster ^ \
 --service-namespace elasticache ^ \
 --scalable-dimension elasticache:replication-group:Replicas ^ \

```

## API

要从 Valkey 或 Redis OSS 集群中删除扩展策略，请使用 ElastiCache 带有以下参数的 [DeleteScalingPolicy](#) on Auto Scaling API 操作：

- PolicyName — 扩展策略的名称。
- ResourceId — 资源的标识符。例如，对于此参数，资源类型为 ReplicationGroup，唯一标识符是群集的名称 replication-group/myscalablecluster。
- ServiceNamespace — 将此值设置为 elasticache。
- ScalableDimension — 将此值设置为 elasticache:replication-group:Replicas。

在以下示例中，您将myscalablepolicy从名为 Application Auto Scaling 的集群中删除名为myscalablecluster的目标跟踪扩展策略。API

```
POST / HTTP/1.1
>>>>>> mainline
Host: autoscaling.us-east-2.amazonaws.com
```

```

Accept-Encoding: identity
Content-Length: 219
X-Amz-Target: AnyScaleFrontendService.DeleteScalingPolicy
X-Amz-Date: 20160506T182145Z
User-Agent: aws-cli/1.10.23 Python/2.7.11 Darwin/15.4.0 botocore/1.4.8
Content-Type: application/x-amz-json-1.1
Authorization: AUTHPARAMS
{
 "PolicyName": "myscalablepolicy",
 "ServiceNamespace": "elasticache",
 "ResourceId": "replication-group/myscalablecluster",
 "ScalableDimension": "elasticache:replication-group:Replicas"
}

```

## 用 AWS CloudFormation 于 Auto Scaling 策略

此片段展示了如何使用 [AWS::ElastiCache ReplicationGroup](#) 资源创建计划操作并将其应用于 [AWS::ApplicationAutoScaling: ScalableTarget](#) 资源。此示例利用 [Fn::Join](#) 和 [Ref](#) 内置函数，使用在同一模板中指定的 `AWS::ElastiCache::ReplicationGroup` 资源的逻辑名称来构建 `ResourceId` 属性。

```

ScalingTarget:
 Type: 'AWS::ApplicationAutoScaling::ScalableTarget'
 Properties:
 MaxCapacity: 0
 MinCapacity: 0
 ResourceId: !Sub replication-group/${logicalName}
 ScalableDimension: 'elasticache:replication-group:Replicas'
 ServiceNamespace: elasticache
 RoleARN: !Sub "arn:aws:iam::${AWS::AccountId}:role/aws-
service-role/elasticache.application-autoscaling.amazonaws.com/
AWSServiceRoleForApplicationAutoScaling_ElastiCacheRG"

ScalingPolicy:
 Type: "AWS::ApplicationAutoScaling::ScalingPolicy"
 Properties:
 ScalingTargetId: !Ref ScalingTarget
 ServiceNamespace: elasticache
 PolicyName: testpolicy
 PolicyType: TargetTrackingScaling
 ScalableDimension: 'elasticache:replication-group:Replicas'
 TargetTrackingScalingPolicyConfiguration:
 PredefinedMetricSpecification:

```

```
PredefinedMetricType: ElastiCacheReplicaEngineCPUUtilization
TargetValue: 40
```

## 计划扩展

按计划扩展使您可以按照可预测的需求变化来扩展应用程序。要使用计划扩展，您需要创建计划操作，这些操作告诉 ElastiCache Valkey 或 Redis OSS 在特定时间执行扩展活动。在创建计划操作时，您可以指定现有 ElastiCache 的 Valkey 或 Redis OSS 集群、扩展活动何时发生、最小容量和最大容量。您可以创建仅扩展一次或按重复计划扩展的计划操作。

您只能为 ElastiCache 已经存在的 Valkey 或 Redis OSS 集群创建计划操作。您不能在创建集群的同时创建计划操作。

有关计划操作创建、管理和删除的相关信息，请参阅[计划操作创建、管理和删除的常用命令](#)

创建一次性计划操作：

类似于分区维度。请参阅[计划扩展](#)。

## 删除计划操作

类似于分区维度。请参阅[计划扩展](#)。

## 使用 AWS CLI 管理计划扩展

使用以下应用程序自动缩放 APIs：

- [put-scheduled-action](#)
- [describe-scheduled-actions](#)
- [delete-scheduled-action](#)

## 用于创建 AWS CloudFormation Auto Scaling 策略

此片段显示了如何使用 `AWS::ElastiCache::ReplicationGroup` 资源创建计划操作并将其应用于 `AWS::ApplicationAutoScaling::ScalableTarget` 资源。此示例利用 `Fn::Join` 和 `Ref` 内置函数，使用在同一模板中指定的 `AWS::ElastiCache::ReplicationGroup` 资源的逻辑名称来构建 `ResourceId` 属性。

```
ScalingTarget:
```

```
Type: 'AWS::ApplicationAutoScaling::ScalableTarget'
Properties:
 MaxCapacity: 0
 MinCapacity: 0
 ResourceId: !Sub replication-group/${logicalName}
 ScalableDimension: 'elasticache:replication-group:Replicas'
 ServiceNamespace: elasticache
 RoleARN: !Sub "arn:aws:iam::${AWS::AccountId}:role/aws-
service-role/elasticache.application-autoscaling.amazonaws.com/
AWSServiceRoleForApplicationAutoScaling_ElastiCacheRG"
 ScheduledActions:
 - EndTime: '2020-12-31T12:00:00.000Z'
 ScalableTargetAction:
 MaxCapacity: '5'
 MinCapacity: '2'
 ScheduledActionName: First
 Schedule: 'cron(0 18 * * ? *)'
```

## 修改集群模式

Valkey 和 Redis OSS 是支持分片和复制的分布式内存数据库。ElastiCache Valkey 和 Redis OSS 集群是一种分布式实现，允许在多个节点之间对数据进行分区。ElastiCache (RedisOSS) 集群有两种操作模式：启用集群模式 (CME) 和禁用集群模式 (CMD)。在中CME，Valkey 和 Redis OSS 引擎用作具有多个分片和节点的分布式数据库，而在中CMD，Valkey 和 Redis 作为单个节点OSS工作。

从迁移CMD到之前CME，必须满足以下条件：

### Important

集群模式配置只能从“已禁用集群模式”更改为“已启用集群模式”。无法还原此配置。

- 集群只能在数据库 0 中拥有密钥。
- 应用程序必须使用能够使用集群协议的 Valkey 或 Redis OSS 客户端，并使用配置终端节点。
- 必须在至少有 1 个副本的集群上启用自动失效转移。
- 迁移所需的最低引擎版本为 Valkey 7.2 及更高版本，或 Redis OSS 7.0 及更高版本。

要从迁移CMD到CME，必须将集群模式配置从禁用集群模式更改为启用集群模式。这是一个两步过程，可确保迁移过程中集群的可用性。

**Note**

您需要为参数组提供已启用集群的配置，也就是说，`cluster-enabled` 参数设置为 `yes`。如果您使用的是默认参数组，ElastiCache (RedisOSS) 将自动选择具有支持集群的配置的相应默认参数组。集群的启用集群的参数值设置为 `no`。当集群移至兼容模式时，作为修改操作的一部分，`cluster-enabled` 参数值将更新为 `yes`。

有关更多信息，请参阅 [使用参数组配置引擎 ElastiCache 参数](#)

1. 准备 — 创建测试CME集群，并确保您的堆栈已准备好使用它。ElastiCache (RedisOSS) 无法验证你的准备情况。有关更多信息，请参阅 [为 Valkey 或 Redis 创建集群 OSS](#)。
2. 将@@ 现有CMD集群配置修改为与集群模式兼容 — 在此模式下，将部署单个分片，并且 ElastiCache (RedisOSS) 将作为单个节点运行，也可以作为单个分片集群运行。兼容模式意味着客户端应用程序可以使用任一协议与集群通信。在此模式下，必须重新配置应用程序才能开始使用 Valkey 或 Redis OSS 集群协议和配置终端节点。要将 Valkey 或 Redis OSS 集群模式更改为兼容集群模式，请执行以下步骤：

**Note**

在兼容模式下，不允许对集群执行其他修改操作，例如扩缩和引擎版本。此外，在请求中定义集群模式参数时，不能修改参数（不包括 `cacheParameterGroupName`）。[ModifyReplicationGroup](#)

- a. 使用 AWS Management Console，请参阅[修改复制组](#)并将集群模式设置为“兼容”
- b. 使用API，查看 `ClusterMode` 参数 [ModifyReplicationGroup](#) 并将其更新为 `compatible`。
- c. 使用 AWS CLI，查看 `cluster-mode` 参数 [modify-replication-group](#) 并将其更新为 `compatible`。

将 Valkey 或 Redis OSS 集群模式更改为兼容集群模式后，[DescribeReplicationGroups](#) API 将返回 ElastiCache (RedisOSS) 集群配置终端节点。集群配置端点是应用程序可以用来连接到集群的单个端点。有关更多信息，请参阅 [在中查找连接端点 ElastiCache](#)。

3. 将集群配置修改为“已启用集群模式” - 在将集群模式设置为“与集群模式兼容”后，第二步是将集群配置修改为“已启用集群模式”。在此模式下，单个分片正在运行，客户现在可以扩缩其集群或修改其他集群配置。

要将集群模式更改为已启用，请执行以下步骤：

在开始之前，请确保您的 Valkey 或 Redis OSS 客户端已迁移到使用集群协议，并且未使用集群的配置终端节点。

- a. 使用 AWS Management Console，请参阅[修改复制组](#)并将集群模式设置为“已启用”。
- b. 使用API，查看ClusterMode参数[ModifyReplicationGroup](#)并将其更新为enabled。
- c. 使用 AWS CLI，查看cluster-mode参数[modify-replication-group](#)并将其更新为enabled。

将集群模式更改为启用后，将按照 Valkey 或 Redis OSS 集群规范配置终端节点。[DescribeReplicationGroups](#)API将返回集群模式参数为，enabled以及现在可供应用程序用来连接集群的集群终端节点。

请注意，一旦集群模式更改为已启用，集群端点就会发生变化。请确保使用新端点更新您的应用程序。

您也可以选择从兼容的集群模式恢复到集群模式已禁用 (CMD)，并保留原始配置。

将集群配置从“与集群模式兼容”修改为“已禁用集群模式”

1. 使用 AWS Management Console，请参阅[修改复制组](#)并将集群模式设置为“已禁用”
2. 使用API，查看ClusterMode参数[ModifyReplicationGroup](#)并将其更新为disabled。
3. 使用 AWS CLI，查看cluster-mode参数[modify-replication-group](#)并将其更新为disabled。

将集群模式更改为禁用后，[DescribeReplicationGroups](#)API会将集群模式参数返回为disabled。

## 使用全球数据存储跨 AWS 区域复制

### Note

全局数据存储目前仅适用于自行设计的集群。

通过使用全球数据存储功能，您可以跨区域进行完全托管、快速、可靠和安全的 Valkey 或 Redis OSS 集群复制。AWS 使用此功能，您可以创建跨区域只读副本集群，以实现跨 AWS 区域的低延迟读取和灾难恢复。

在以下部分中，您可以找到有关如何使用全局数据存储的说明。

## 主题

- [概述](#)
- [先决条件和限制](#)
- [使用全局数据存储 \(控制台\)](#)
- [使用全局数据存储 \(\) CLI](#)

## 概述

每个全局数据存储 是一个或多个相互复制的集群的集合。

全局数据存储包含以下项：

- 主 (主动) 集群 – 主集群接受复制到全局数据存储中的所有集群的写入。主集群也接受读取请求。
- 辅助 (被动) 集群 – 辅助集群仅接受读取请求并从主集群复制数据更新。辅助群集必须与主群集位于不同的 AWS 区域。

当您使用 Valkey 或 Redis 创建全局数据存储时，它会自动将您的数据从主集群复制到辅助集群。ElastiCache 您可以选择应复制 Valkey 或 Redis 数据的 AWS 区域，然后在该区域中创建辅助集群。AWS ElastiCache 然后设置并管理两个集群之间数据的自动、异步复制。

使用适用于 Valkey 或 Redis 的全局数据存储具有以下优势：

- 地理本地性能-通过在其他 AWS 区域设置远程副本集群并在它们之间同步数据，可以减少该 AWS 区域的数据访问延迟。全球数据存储可以通过提供跨区域的低延迟地理本地读取来帮助提高应用程序的响应能力。AWS
- 灾难恢复 – 如果全局数据存储中的主集群出现性能降级，则可以将辅助集群提升为新的主集群。您可以通过连接到任何包含辅助群集的 AWS 区域来实现此目的。

下图显示了全局数据存储的工作方式。



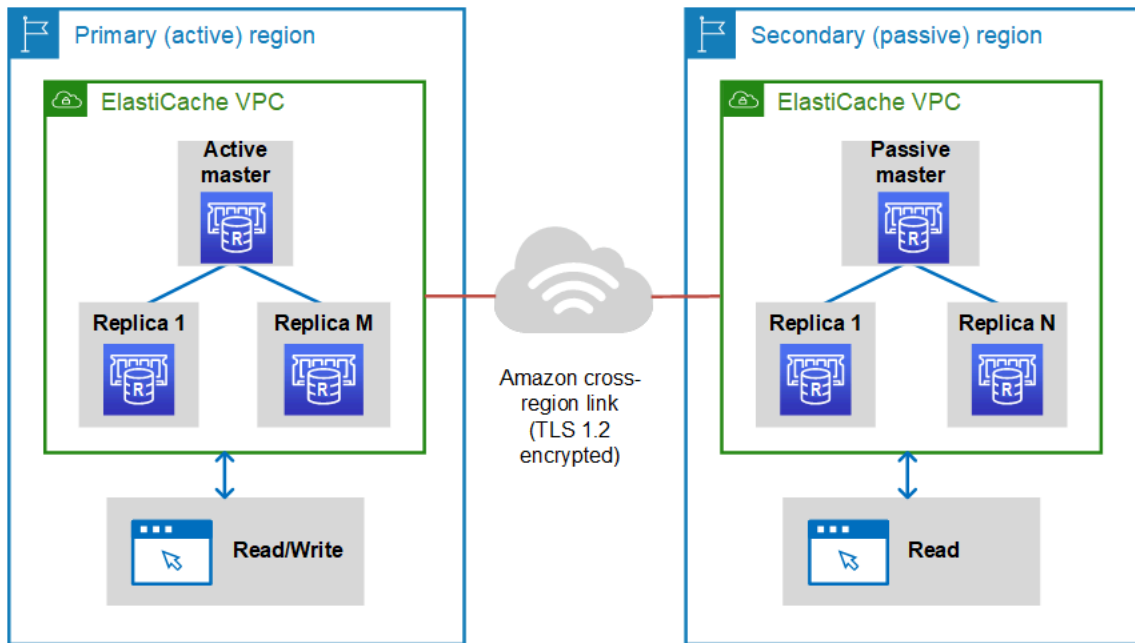

## 先决条件和限制

开始使用全局数据存储之前，请注意以下事项：

- 以下 AWS 区域支持全球数据存储：亚太地区（首尔、东京、新加坡、悉尼、孟买和大阪）、欧洲（法兰克福、巴黎、伦敦、爱尔兰和斯德哥尔摩）、美国东部（弗吉尼亚北部和俄亥俄州）、美国西部（加利福尼亚北部和俄勒冈州）、南美洲（圣保罗）、AWS GovCloud（美国西部和美国东部）、加拿大（中部）地区、中国（北京和宁夏）
- 全局数据存储中的所有集群（主集群和辅助集群）应具有相同数量的主节点、节点类型、引擎版本和分区数（如果启用了集群模式）。全局数据存储中的每个集群可以有不同数量的读取副本，以适应该集群本地的读取流量。

如果您计划使用现有的单节点集群，则必须启用复制。

- 大型及以上的实例支持全局数据存储。
- 您可以为主集群设置从一个 AWS 区域到最多两个其他 AWS 区域的辅助集群的复制。

### Note

中国（北京）区域和中国（宁夏）区域除外，只能在这两个区域之间进行复制。

- 您只能在VPC集群中使用全局数据存储。有关更多信息，请参阅 [访问亚马逊 ElastiCache 缓存的访问模式 VPC](#)。使用 EC2-Classic 时，不支持全局数据存储。有关更多信息，请参阅 Amazon EC2 用户指南中的 [EC2-Classic](#)。

**Note**

目前，无法在 [将本地区域与 ElastiCache](#) 中使用全局数据存储。

- ElastiCache 不支持从一个 AWS 区域到另一个区域的自动故障转移。如果需要，您可以手动提升辅助集群。有关示例，请参阅[将辅助集群提升为主集群](#)。
- 要从现有数据引导，请使用现有集群作为主集群来创建全局数据存储。我们不支持将现有集群添加为辅助集群。将集群添加为辅助集群的过程会擦除数据，这可能会导致数据丢失。
- 当您修改属于全局数据存储的某个集群的本地参数组时，参数更新应用于所有集群。
- 您可以垂直（向上扩展和向下扩展）和水平扩展（向内扩展和向外扩展）区域集群。您可以通过修改全局数据存储来扩展集群。然后，全局数据存储中的所有区域集群都会在不中断的情况下扩展。有关更多信息，请参阅[缩放 ElastiCache](#)。
- 全球数据存储支持[静态加密](#)、[传输中加密](#)和[AUTH](#)。
- 全球数据存储库不支持互联网协议版本 6 (IPv6)。
- 全局数据存储支持 AWS KMS 密钥。有关更多信息，请参阅 AWS Key Management Service 开发人员指南中的[AWS 密钥管理服务概念](#)。

**Note**

全局数据存储支持[发布/订阅消息收发](#)，且具有以下规定：

- 如已禁用集群模式，则完全支持发布/订阅。在主 AWS 区域的主集群上发布的事件会传播到辅助 AWS 区域。
- 如已启用集群模式，则以下情况适用：
  - 对于不在密钥空间中的已发布事件，只有同一 AWS 地区的订阅者才能收到事件。
  - 对于已发布的密钥空间事件，所有 AWS 地区的订阅者都会收到事件。

## 使用全局数据存储（控制台）

要使用控制台创建全局数据存储，请遵循以下两步过程：

1. 通过使用现有集群或创建新集群来创建主集群。引擎必须是 Valkey 7.2 或更高版本，或者是 Redis OSS 5.0.6 或更高版本。

2. 再次使用 Valkey 7.2 或更高版本或 Redis OSS 5.0.6 或更高版本引擎，在不同的 AWS 区域中最多添加两个辅助集群。

以下过程将指导您如何使用控制台为 Valkey 或 Redis 创建全局数据存储OSS以及执行其他操作。  
ElastiCache

## 主题

- [使用现有集群创建全局数据存储](#)
- [使用新主集群创建新的全局数据存储](#)
- [查看全局数据存储详细信息](#)
- [将区域添加到全局数据存储](#)
- [修改全局数据存储](#)
- [将辅助集群提升为主集群](#)
- [从全局数据存储中删除区域](#)
- [删除全局数据存储](#)

## 使用现有集群创建全局数据存储

在这种情况下，使用现有集群作为新全局数据存储的主集群。然后，您可以在单独的 AWS 区域中创建辅助只读集群。此辅助集群接收来自主集群的自动和异步更新。

### Important

现有集群必须使用 Valkey 7.2 或更高版本或 Redis OSS 5.0.6 或更高版本的引擎。

## 使用现有集群创建全局数据存储

1. 登录 AWS Management Console 并打开 ElastiCache 控制台，网址为 <https://console.aws.amazon.com/elasticache/>。
2. 在导航窗格上，选择全局数据存储，然后选择创建全局数据存储。
3. 在主集群设置页面上，执行以下操作：
  - 在全局数据存储信息字段中，输入新的全局数据存储的名称。
  - ( 可选 ) 输入 Description ( 描述 ) 值。

4. 在区域群集下，选择使用现有区域群集。
5. 在现有集群下，选择要使用的现有集群。
6. 使以下选项保持不变。它们会预先填入以匹配主集群配置，您无法对其进行更改。
  - 引擎版本
  - 节点类型
  - 参数组

 Note

ElastiCache 根据提供的参数组的值自动生成新的参数组，并将新的参数组应用于集群。使用这个新参数组修改全局数据存储上的参数。每个自动生成的参数组与一个（且只有一个）集群关联，因此只有一个全局数据存储。

- 分片数量
- 静态加密 – 对磁盘上存储的数据启用加密。有关更多信息，请参阅[静态加密](#)。

 Note

您可以通过选择客户管理的密钥并选择 AWS KMS 密钥来提供不同的加密密钥。有关更多信息，请参阅[使用客户管理的 AWS KMS 密钥](#)。

- Encryption in-transit (传输中加密) – 对传输中数据启用加密。有关更多信息，请参阅[传输中加密](#)。对于 Valkey 7.2 及更高版本以及 Redis OSS 引擎 6.0 及更高版本，如果您启用传输中加密，则系统会提示您指定以下访问控制选项之一：
    - No Access Control (无访问控制) – 此选项为默认设置。表示无任何限制。
    - User Group Access Control List (用户组访问控制列表) – 选择具有对可用操作定义有用户集和权限的用户组。有关更多信息，请参阅[使用控制台管理用户组和 CLI](#)。
    - AUTH 默认用户 — Valkey 或 Redis OSS 服务器的身份验证机制。有关更多信息，请参阅[AUTH](#)。
7. (可选) 根据需要更新剩余的辅助集群设置。这些设置会预先填入与主集群相同的值，但您可以对其进行更新，以满足该集群的特定要求。
    - 端口
    - 副本数量
    - 子网组

- 首选可用区
  - 安全组
  - 客户管理 ( AWS KMS 密钥 )
  - AUTH 代币
  - 启用自动备份
  - 备份保留期
  - 备份时段
  - 维护时段
  - SNS 通知主题
8. 选择创建。这样做会将全局数据存储的状态设置为 Creating ( 正在创建 )。在主集群与全局数据存储关联且辅助集群处于 Associating ( 正在关联 ) 状态后，状态将转换为 Modifying ( 正在修改 )。

主集群和辅助集群与全局数据存储关联后，状态会更改为 Available ( 可用 )。此时，您有一个接受读取和写入的主集群和接受从主集群复制的读取数据的辅助集群。

该页面已更新，以指示集群是否为全局数据存储的一部分，包括：

- Global Datastore ( 全局数据存储 ) – 集群所属的全局数据存储的名称。
- Global Datastore Role ( 全局数据存储角色 ) – 主集群或辅助集群的角色。

您最多可以在不同的 AWS 区域中再添加一个辅助群集。有关更多信息，请参阅 [将区域添加到全局数据存储](#)。

使用新主集群创建新的全局数据存储

如果选择使用新集群创建全局数据存储，请按照以下过程操作。

1. 登录 AWS Management Console 并打开 ElastiCache 控制台，网址为 <https://console.aws.amazon.com/elasticache/>。
2. 在导航窗格上，选择全局数据存储，然后选择创建全局数据存储。
3. 在 Primary cluster settings ( 主集群设置 ) 中，执行以下操作：
  - a. 对于 Cluster mode ( 集群模式 )，选择 Enabled ( 已启用 ) 或 Disabled ( 已禁用 )。
  - b. 对于全局数据存储信息，请为名称输入一个值。ElastiCache 使用后缀为全局数据存储生成唯一的名称。您可以使用在此处指定的后缀搜索全局数据存储。

- c. (可选) 为 Global Datastore Description (全局数据存储描述) 输入一个值。
4. 在 Regional cluster (区域集群) 中：
    - a. 对于区域，选择一个可用 AWS 区域。
    - b. 选择 Create new regional cluster (创建新的区域集群) 或 Use existing regional cluster (使用现有的区域集群)
    - c. 如果选择 Create new regional cluster (创建新的区域集群)，在 Cluster info (集群信息) 下，输入集群的名称和可选描述。
    - d. 在 Location (位置) 下，我们建议您接受 Multi-AZ (多可用区) 和 Auto-failover (自动失效转移) 的默认设置。
  5. 在 Cluster settings (集群设置) 下
    - a. 对于 Engine version (引擎版本)，选择 5.0.6 或更高版本。
    - b. 对于 Port (端口)，使用默认端口 6379。如果您出于某个原因需要使用其他端口，请输入相应的端口号。
    - c. 对于参数组，选择一个参数组或创建一个新参数组。参数组控制集群的运行时参数。有关参数组的更多信息，请参阅[Valkey 和 Redis 参数 OSS](#) 和[创建 ElastiCache 参数组](#)。

 Note

当您选择要设置引擎配置值的参数组时，该参数组将应用于全局数据存储中的所有集群。在 Parameter Groups (参数组) 页面上，是/否 Global (全局) 属性指示参数组是否属于全局数据存储。

- d. 对于 Node type (节点类型)，请选择向下箭头 (▼)。  
在 Change node type (更改节点类型) 对话框中，为所需节点类型选择 Instance family (实例系列) 值。接着选择要用于此集群的节点类型，然后选择保存。  
  
有关更多信息，请参阅 [选择节点大小](#)。  
  
如果您选择 r6gd 节点类型，则系统会自动启用数据分层。有关更多信息，请参阅 [数据分层 ElastiCache](#)。
- e. 如果你正在创建 Valkey 或 RedisOSS (已禁用集群模式) 集群，请执行以下操作：  
  
对于 Number of replicas (副本数量)，为此集群选择所需的副本数。
- f. 如果你正在创建 Valkey 或 RedisOSS (已启用集群模式) 集群，请执行以下操作：

- i. 在分片数中，选择要用于此 Valkey 或 Red OSS is ( 已启用集群模式 ) 集群的分片 ( 分区/节点组 ) 数量。

对于某些版本的 Valkey 或 RedisOSS ( 已启用集群模式 ) ，您可以动态更改集群中的分片数量：

- Redis OSS 3.2.10 及更高版本 — 如果您的集群运行的是 Redis OSS 3.2.10 或更高版本，则可以动态更改集群中的分片数量。有关更多信息，请参阅 [在 Valkey 或 Redis 中扩展集群OSS \( 已启用集群模式 \)](#)。
  - 其他 Redis OSS 版本 — 如果您的集群运行的是 3.2.10 OSS 之前的 Redis 版本，则还有另一种方法。在这种情况下，要更改集群中的分片数量，请使用新分片数量创建一个新集群。有关更多信息，请参阅 [从备份还原到新缓存](#)。
- ii. 对于每个分片的副本数量，请选择每个分片中需要的只读副本节点数。

Valkey 或 RedisOSS ( 已启用集群模式 ) 存在以下限制。

- 如果启用了多可用区，请确保每个分片至少有一个副本。
- 使用控制台创建集群时，每个分片的副本数相同。
- 每个分片的只读副本数固定，无法更改。如果您发现每个分片 ( API/CLI: 节点组 ) 需要更多或更少的副本，则必须使用新的副本数量创建一个新集群。有关更多信息，请参阅 [教程：使用外部创建的备份为自己设计的新集群播种](#)。

6. 对于子网组设置，请选择要应用于此集群的子网。ElastiCache 提供了默认子IPv4网组，也可以选择创建一个新的子网组。对于IPv6，您需要使用IPv6CIDR区块创建子网组。如果选择双堆栈，则必须选择 Discovery IP 类型，即IPv6或IPv4。

有关更多信息，请参阅[在中创建子网VPC](#)。

7. 对于 Availability zone placements ( 可用区位置 ) ，您有两种选择：

- 无偏好 — ElastiCache 选择可用区。
- Specify availability zones ( 指定可用区 ) – 您为各集群指定可用区。

如果您选择指定可用区，则需从列表中为各分片中的每个集群选择可用区。

有关更多信息，请参阅 [为以下对象选择区域和可用区 ElastiCache](#)。

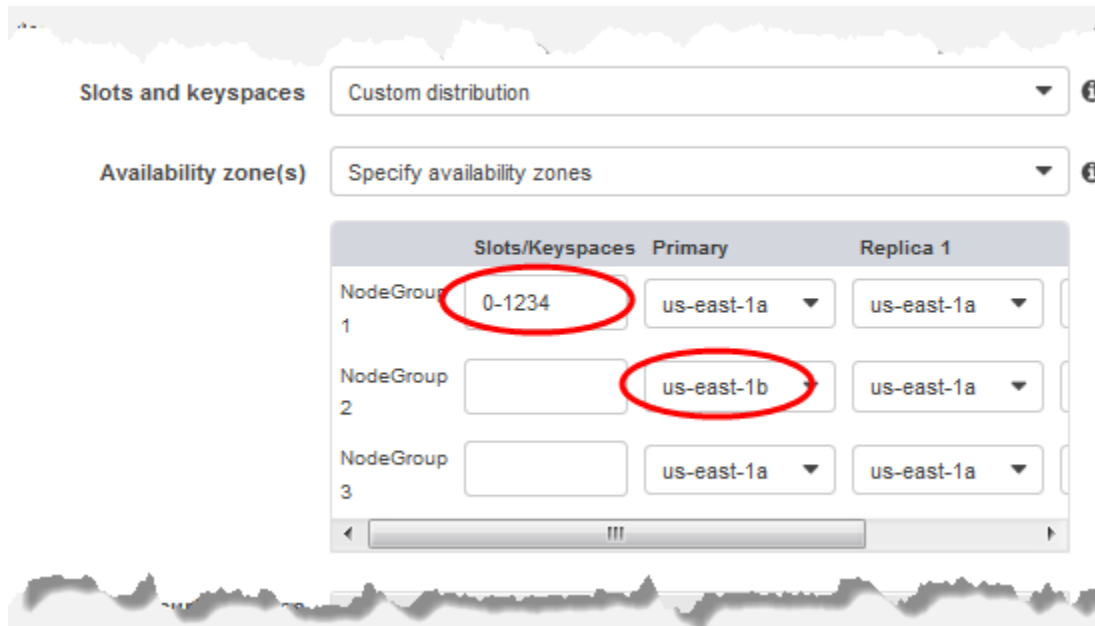

指定键空间和可用区

8. 选择 Next ( 下一步 )
9. 在高级 Valkey 和 Redis 设置OSS下
  - 对于 Security ( 安全 ) :

i. 要加密您的数据，您有以下选项：

- Encryption at rest ( 静态加密 ) – 对磁盘上存储的数据启用加密。有关更多信息，请参阅[静态加密](#)。

**Note**

您可以选择提供不同的加密密钥，方法是选择“客户托管 AWS KMS密钥”并选择密钥。有关更多信息，请参阅[使用中的客户托管密钥 AWS KMS](#)。

- Encryption in-transit ( 传输中加密 ) – 对传输中数据启用加密。有关更多信息，请参阅[传输中加密](#)。对于 Valkey 7.2 及以上版本以及 Redis OSS 引擎 6.0 及更高版本，如果您启用传输中加密，系统将提示您指定以下访问控制选项之一：
  - No Access Control ( 无访问控制 ) – 此选项为默认设置。这表示对用户访问集群的权限没有任何限制。
  - User Group Access Control List ( 用户组访问控制列表 ) – 选择具有集群访问权限的已定义用户组。有关更多信息，请参阅[使用控制台管理用户组和 CLI](#)。



- AUTH默认用户 — Valkey 或 Redis OSS 服务器的身份验证机制。有关更多信息，请参阅[AUTH](#)。
- AUTH— Valkey 或 Redis OSS 服务器的身份验证机制。有关更多信息，请参阅[AUTH](#)。

 Note

对于 3.2.6 及以后的 Redis OSS 版本，不包括版本 3.2.10，AUTH是唯一的选项。

- ii. 对于安全组，选择要用于该集群的安全组。安全组 充当防火墙来控制对集群的网络访问。您可以为自己使用默认安全组，VPC也可以创建一个新的安全组。

有关安全组的更多信息，请参阅 Amazon VPC 用户指南VPC中的[适用于您的安全组](#)。

10. 如果需要定期计划自动备份，请选择启用自动备份，然后输入每个自动备份在被自动删除前保留的天数。如果您不希望定期计划自动备份，请清除 Enable automatic backups 复选框。不论是哪种情况，您始终可以选择创建手动备份。

有关备份和恢复的更多信息，请参阅[快照和还原](#)。

11. ( 可选 ) 指定维护时段。维护时段是指每周为集群 ElastiCache 安排系统维护的时间，通常为一小时。您可以 ElastiCache 允许选择维护时段的日期和时间 ( 无偏好 ) ，也可以自己选择日期、时间和持续时间 ( 指定维护时段 ) 。如果您在列表中选择 Specify maintenance window ，则为您的维护时段选择 Start day、Start time 和 Duration ( 以小时为单位 ) 。所有时间都是UCT时间。

有关更多信息，请参阅 [管理 ElastiCache 集群维护](#)。

12. ( 可选 ) 对于 Logs ( 日志 ) :

- 在日志格式下，选择文本或JSON。
- 在“目标类型”下，选择“CloudWatch 日志”或“Kinesis Fire hose”。
- 在“日志目标”下，选择“新建”并输入您的 CloudWatch 日志日志组名称或 Firehose 直播名称，或者选择“选择现有”，然后选择您的 CloudWatch 日志日志组名称或 Firehose 直播名称，

13. 对于标签，为了帮助您管理集群和其他 ElastiCache资源，您可以以标签的形式为每个资源分配自己的元数据。有关更多信息，请参阅 [标记您的资源 ElastiCache](#) 。

14. 查看您的所有输入和选择，然后进行任意所需的更正。准备就绪后，选择 Next ( 下一步 ) 。

15. 在前面步骤中配置集群后，您现在可以配置辅助集群详细信息。

16. 在区域群集下，选择集群所在的 AWS 区域。
17. 在 Cluster info ( 集群信息 ) 下，输入集群的名称和可选描述。
18. 以下选项已预先填入以匹配主集群配置，且无法更改：

- 位置
- 引擎版本
- 实例类型
- 节点类型
- 分片数量
- 参数组

 Note

ElastiCache 根据提供的参数组的值自动生成新的参数组，并将新的参数组应用于集群。使用这个新参数组修改全局数据存储上的参数。每个自动生成的参数组与一个（且只有一个）集群关联，因此只有一个全局数据存储。

- 静态加密 – 对磁盘上存储的数据启用加密。有关更多信息，请参阅[静态加密](#)。

 Note

您可以通过选择客户管理的密钥并选择 AWS KMS 密钥来提供不同的加密密钥。有关更多信息，请参阅[使用客户管理的 AWS KMS 密钥](#)。

- Encryption in-transit ( 传输中加密 ) – 对传输中数据启用加密。有关更多信息，请参阅[传输中加密](#)。对于 Valkey 7.2 及以上版本以及 Redis OSS 引擎 6.4 及更高版本，如果您启用传输中加密，则系统会提示您指定以下访问控制选项之一：
  - No Access Control ( 无访问控制 ) – 此选项为默认设置。这表示对用户访问集群的权限没有任何限制。
  - User Group Access Control List ( 用户组访问控制列表 ) – 选择具有集群访问权限的已定义用户组。有关更多信息，请参阅[使用控制台管理用户组和 CLI](#)。
  - AUTH 默认用户 — Valkey 或 Redis OSS 服务器的身份验证机制。有关更多信息，请参阅[AUTH](#)。

**Note**

对于 4.0.2 ( 首次支持传输中加密 ) 和 6.0.4 之间的 Redis OSS 版本 AUTH 是唯一的选择。

剩下的辅助集群设置会预先填入与主集群相同的值，但您可以更新以下值来满足对该集群的特定要求：

- 端口
- 副本数量
- 子网组
- 首选可用区
- 安全组
- 客户管理 ( AWS KMS 密钥 )
- AUTH 代币
- 启用自动备份
- 备份保留期
- 备份时段
- 维护时段
- SNS 通知主题

19. 选择创建。这会将全局数据存储的状态设置为 Creating ( 正在创建 )。主集群和辅助集群与全局数据存储关联后，状态会更改为 Available ( 可用 )。您有一个接受读取和写入的主集群和接受从主集群复制的读取数据的辅助集群。

该页面也进行了更新，以指示集群是否是全局数据存储的一部分，包括以下内容：

- Global Datastore ( 全局数据存储 ) – 集群所属的全局数据存储的名称。
- Global Datastore Role ( 全局数据存储角色 ) – 主集群或辅助集群的角色。

您最多可以在不同的 AWS 区域中再添加一个辅助群集。有关更多信息，请参阅 [将区域添加到全局数据存储](#)。

## 查看全局数据存储详细信息

您可以查看现有全局数据存储的详细信息，也可以在“全局数据存储”页面上对其进行修改。

## 查看全局数据存储详细信息

1. 登录 AWS Management Console 并打开 ElastiCache 控制台，网址为 <https://console.aws.amazon.com/elasticache/>。
2. 在导航窗格上，选择全局数据存储，然后选择可用的全局数据存储。

然后，您可以检查以下全局数据存储属性：

- 全局数据存储名称：全局数据存储的名称
- 描述：全局数据存储的描述
- 状态：选项包括：
  - Creating
  - 修改
  - 可用
  - Deleting (正在删除)
  - 仅主集群 - 此状态表示全局数据存储仅包含主集群。所有辅助集群均已删除，或者未成功创建。
- 集群模式：启用或禁用
- 引擎版本：运行全局数据存储的 Valkey 或 Redis OSS 引擎版本
- 实例节点类型：全局数据存储所用的节点类型
- 静态加密：启用或禁用
- 传输中加密：启用或禁用
- AUTH: 启用或禁用

您可以对全局数据存储进行以下更改：

- [将区域添加到全局数据存储](#)
- [从全局数据存储中删除区域](#)
- [将辅助集群提升为主集群](#)
- [修改全局数据存储](#)

“Global Datastore ( 全局数据存储 )”页面还列出组成全局数据存储的各个集群以及每个集群的以下属性：

- 区域-存储集群的 AWS 区域
- Role ( 角色 ) - 主集群或辅助集群
- Cluster name ( 集群名称 ) - 集群的名称
- Status ( 状态 ) - 选项包括：
  - Associating ( 正在关联 ) - 集群正在关联到全局数据存储
  - Associated ( 已关联 ) - 集群已与全局数据存储关联
  - Disassociating ( 正在解除关联 ) - 使用全局数据存储名称从全局数据存储中删除辅助集群的过程。此后，辅助群集不再接收来自主群集的更新，但它仍作为该 AWS 区域的独立群集保留。
  - Disassociated ( 已取消关联 ) - 辅助集群已从全局数据存储中删除，现为其 AWS 区域中的独立集群。
- 全局数据存储副本延迟-显示全球数据存储中每个辅助 AWS 区域的一个值。此为辅助区域的主节点与主区域的主节点之间的滞后。对于启用了集群模式的 Valkey 或 RedisOSS，延迟表示分片之间的最大延迟 ( 以秒为单位 )。

## 将区域添加到全局数据存储

您最多可以向现有的全球数据存储中添加一个额外 AWS 区域。在这种情况下，您将在单独的 AWS 区域中创建一个只读集群，该集群接收来自主集群的自动和异步更新。

## 向全球数据存储添加 AWS 区域

1. 登录 AWS Management Console 并打开 ElastiCache 控制台，网址为 <https://console.aws.amazon.com/elasticache/>。
2. 在导航窗格上，选择全局数据存储，然后选择现有的全局数据存储。
3. 选择添加区域群集，然后选择辅助群集要驻留的 AWS 区域。
4. 在集群信息下，为集群的名称输入一个值，也可以为集群的描述输入一个值。
5. 使以下选项保持不变。它们会预先填入以匹配主集群配置，您无法对其进行更改。
  - 引擎版本
  - 实例类型
  - 节点类型
  - 分片数量

- 参数组

 Note

ElastiCache 根据提供的参数组的值自动生成新的参数组，并将新的参数组应用于集群。使用这个新参数组修改全局数据存储上的参数。每个自动生成的参数组与一个（且只有一个）集群关联，因此只有一个全局数据存储。

- 静态加密

 Note

您可以通过选择客户管理的密钥并选择 AWS KMS 密钥来提供不同的加密密钥。

- 传输中加密

- AUTH

6. （可选）更新剩余的辅助集群设置。这些设置会预先填入与主集群相同的值，但您可以对其进行更新，以满足该集群的特定要求：

- 端口

- 副本数量

- 子网组

- 首选可用区

- 安全组

- 客户托管 AWS KMS 密钥 )

- AUTH 代币

- 启用自动备份

- 备份保留期

- 备份时段

- 维护时段

- SNS 通知主题

7. 选择添加。

## 修改全局数据存储

您可以修改区域集群的属性。全局数据存储上只能进行一个修改操作，但将辅助集群提升为主集群除外。有关更多信息，请参阅 [将辅助集群提升为主集群](#)。

## 修改全局数据存储

1. 登录 AWS Management Console 并打开 ElastiCache 控制台，网址为 <https://console.aws.amazon.com/elasticache/>。
2. 在导航窗格上，选择全局数据存储，然后在全局数据存储名称中选择一个全局数据存储。
3. 选择 Modify ( 修改 ) 并在以下选项中进行选择：
  - Modify description ( 修改描述 ) – 更新全局数据存储的描述
  - 修改引擎版本 — 只有 Valkey 7.2 及更高版本或 Redis OSS 引擎版本 5.0.6 及更高版本可用。
  - Modify node type ( 修改节点类型 ) – 纵向 ( 扩展和缩减 ) 和横向 ( 扩展和缩减 ) 扩展区域集群。选项包括 R5 和 M5 节点系列。有关节点类型的更多信息，请参阅 [受支持的节点类型](#)。
  - Modify Automatic Failover ( 修改自动故障转移 ) – 启用或禁用自动故障转移。当您启用故障转移并且区域群集中的主节点意外关闭时，ElastiCache 会故障转移到其中一个区域副本。有关更多信息，请参阅 [自动故障转移](#)。

对于启用了集群模式的 Valkey 或 Redis OSS 集群：

- Add shards ( 添加分片 ) – 输入要添加的分片数量，并有选择地指定一个或多个可用区。
- 删除分片-选择每个 AWS 区域中要删除的分片。
- Rebalance shards ( 重新平衡分片 ) – 重新平衡插槽分配，以确保在集群中的现有分片之间均匀分配。

要修改全局数据存储的参数，请修改该全局数据存储的任何成员集群的参数组。ElastiCache 将此更改自动应用于该全局数据存储中的所有集群。要修改该集群的参数组，请使用 Valkey 或 Redis OSS 控制台或操作。 [ModifyCacheCluster](#) API 有关更多信息，请参阅 [修改 ElastiCache 参数组](#)。修改全局数据存储中包含的任何集群的参数组时，该参数组应用于该全局数据存储中的所有集群。

要重置整个参数组或特定参数，请使用 [ResetCacheParameterGroup](#) API 操作。

## 将辅助集群提升为主集群

如果主群集或 AWS 区域不可用或遇到性能问题，则可以将辅助群集提升为主群集。随时可进行提升，即使正在进行其他修改时也可以。您还可以并行进行多个提升，并且全局数据存储最终会解析为一个主

集群。如果您同时提升多个辅助集群，则 ElastiCache 使用 Valkey 或 Redis OSS 并不能保证哪一个最终会解析为主集群。

### 将辅助集群提升为主集群

1. 登录 AWS Management Console 并打开 ElastiCache 控制台，网址为 <https://console.aws.amazon.com/elasticache/>。
2. 在导航窗格上，选择全局数据存储。
3. 选择全局数据存储名称以查看详细信息。
4. 选择 Secondary ( 辅助 ) 集群。
5. 选择 Promote to primary ( 提升为主集群 ) 。

然后，系统会提示您确认您的决定，并显示以下警告：Promoting a region to primary will make the cluster in this region as read/writable. Are you sure you want to promote the *secondary* cluster to primary?

The current primary cluster in *primary region* will become secondary and will stop accepting writes after this operation completes. Please ensure you update your application stack to direct traffic to the new primary region.

6. 如果您希望继续提升，请选择 Confirm ( 确认 ) ，如果您不希望继续提升，请选择 Cancel ( 取消 ) 。

如果选择确认，则全局数据存储会转换为 Modifying ( 正在修改 ) 状态，并且在提升完成之前不可用。

### 从全局数据存储中删除区域

您可以使用以下步骤从全球数据存储中删除 AWS 区域。

### 从全球数据存储中移除 AWS 区域

1. 登录 AWS Management Console 并打开 ElastiCache 控制台，网址为 <https://console.aws.amazon.com/elasticache/>。
2. 在导航窗格上，选择全局数据存储。
3. 选择一个全局数据存储。
4. 选择要删除的 Region ( 区域 ) 。
5. 选择 Remove region ( 删除区域 ) 。



**Note**

此选项仅适用于辅助集群。

然后，系统会提示您确认您的决定，并显示以下警告：Removing the region will remove your only available cross region replica for the primary cluster. Your primary cluster will no longer be set up for disaster recovery and improved read latency in remote region. Are you sure you want to remove the selected region from the global datastore?

6. 如果您希望继续提升，请选择 Confirm ( 确认 )，如果您不希望继续提升，请选择 Cancel ( 取消 )。

如果选择确认，则该 AWS 区域将被删除，辅助群集将不再收到复制更新。

### 删除全局数据存储

要删除全局数据存储，请先删除所有辅助集群。有关更多信息，请参阅 [从全局数据存储中删除区域](#)。这样做会使全局数据存储处于 primary-only ( 仅主集群 ) 状态。

### 删除全局数据存储

1. 登录 AWS Management Console 并打开 ElastiCache 控制台，网址为 <https://console.aws.amazon.com/elasticache/>。
2. 在导航窗格上，选择全局数据存储。
3. 在 Global Datastore Name ( 全局数据存储名称 ) 下，选择要删除的全局数据存储，然后选择 Delete ( 删除 )。

然后，系统会提示您确认您的决定，并显示以下警告：Are you sure you want to delete this Global Datastore?

4. 选择 Delete ( 删除 )。

全局数据存储将转换为 Deleting ( 正在删除 ) 状态。

## 使用全局数据存储 () CLI

您可以使用 AWS Command Line Interface (AWS CLI) 从命令行控制多项 AWS 服务，并通过脚本自动执行这些服务。您可以使用 AWS CLI 进行临时（一次性）操作。

### 正在下载和配置 AWS CLI

它们可以在 Windows、macOS 或 Linux 上 AWS CLI 运行。按照以下步骤下载和并对其进行配置。

### 要下载、安装和配置 CLI

1. 在[AWS 命令行界面](#)网页 AWS CLI 上下载。
2. 按照《AWS Command Line Interface 用户指南》AWS CLI 中有关安装 AWS CLI 和配置的说法进行操作。

### 将 AWS CLI 与全局数据存储一起使用

使用以下 CLI 操作来处理全局数据存储：

- [create-global-replication-group](#)

```
aws elasticache create-global-replication-group \
 --global-replication-group-id-suffix my global datastore \
 --primary-replication-group-id sample-repl-group \
 --global-replication-group-description an optional description of the global
 datastore
```

创建全球数据存储 ID 时，Amazon ElastiCache 会自动为其添加前缀。每个 AWS 区域都有自己的前缀。例如，在美国西部（北加利福尼亚）区域创建的全局数据存储 ID 以“virxk”和您提供的后缀名称开头。后缀与自动生成的前缀相结合，保证了全局数据存储名称在多个区域中的唯一性。

下表列出了每个 AWS 区域及其全局数据存储 ID 前缀。

| 区域名称/区域                   | Prefix |
|---------------------------|--------|
| 美国东部（俄亥俄州）区域<br>us-east-2 | fpkhr  |
| 美国东部（弗吉尼亚州北部）区域           | ldgnf  |

| 区域名称/区域                       | Prefix |
|-------------------------------|--------|
| us-east-1                     |        |
| 美国西部 ( 北加利福尼亚 ) 区域            | virxk  |
| us-west-1                     |        |
| 美国西部 ( 俄勒冈州 ) 区域              | sgau1  |
| us-west-2                     |        |
| 加拿大 ( 中部 ) 区域                 | bxodz  |
| ca-central-1                  |        |
| 亚太地区 ( 孟买 ) 区域                | erpgt  |
| ap-south-1                    |        |
| Asia Pacific ( Tokyo ) Region | qusws  |
| ap-northeast-1                |        |
| 亚太地区 ( 首尔 ) 区域                | lfqnh  |
| ap-northeast-2                |        |
| 亚太地区 ( 大阪 ) 区域                | n1apn  |
| ap-northeast-3                |        |
| 亚太地区 ( 新加坡 ) 区域               | v1qxn  |
| ap-southeast-1                |        |
| 亚太地区 ( 悉尼 ) 区域                | vbgxd  |
| ap-southeast-2                |        |

| 区域名称/区域                                | Prefix |
|----------------------------------------|--------|
| 欧洲地区 ( 法兰克福 ) 区域<br>eu-central-1       | iudkw  |
| 欧洲地区 ( 爱尔兰 ) 区域<br>eu-west-1           | gxeiz  |
| 欧洲地区 ( 伦敦 ) 区域<br>eu-west-2            | okuqm  |
| 欧洲 ( 巴黎 ) 区域<br>eu-west-3              | fgjhi  |
| 南美洲 ( 圣保罗 ) 区域<br>sa-east-1            | juxlw  |
| 中国 ( 北京 ) 区域<br>cn-north-1             | emvgo  |
| 中国 ( 宁夏 ) 区域<br>cn-northwest-1         | ckbem  |
| 亚太地区 ( 香港 ) 区域<br>ap-east-1            | knjmp  |
| AWS GovCloud ( 美国西部 )<br>us-gov-west-1 | sgwui  |

- [create-replication-group](#)— 使用此操作通过向参数提供全局数据存储的名称来为全局数据存储创建辅助群集。--global-replication-group-id

```
aws elasticache create-replication-group \
 --replication-group-id secondary replication group name \
```

```
--replication-group-description "Replication group description" \
--global-replication-group-id global datastore name
```

调用此操作并传入--global-replication-group-id值时，ElastiCache 将从全局复制组的主复制组中推断出以下参数的值。请勿传入这些参数的值：

```
"PrimaryClusterId",
"AutomaticFailoverEnabled",
"NumNodeGroups",
"CacheParameterGroupName",
"CacheNodeType",
"Engine",
"EngineVersion",
"CacheSecurityGroupNames",
"EnableTransitEncryption",
"AtRestEncryptionEnabled",
"SnapshotArns",
"SnapshotName"
```

- [describe-global-replication-groups](#)

```
aws elasticache describe-global-replication-groups \
 --global-replication-group-id my global datastore \
 --show-member-info an optional parameter that returns a list of the primary and
 secondary clusters that make up the global datastore
```

- [modify-global-replication-group](#)

```
aws elasticache modify-global-replication-group \
 --global-replication-group-id my global datastore \
 --automatic-failover-enabled
```

```
--cache-node-type node type \
--cache-parameter-group-name parameter group name \
--engine-version engine version \
--apply-immediately \
--global-replication-group-description description
```

## Redis 到 OSS Valkey 的跨引擎升级 ElastiCache GlobalDataStore

您可以使用控制台将现有的 Redis OSS 全局复制组升级到 Valkey 引擎，API 或者。CLI

如果您已有 Redis OSS 全局复制组，则可以通过指定新的引擎和引擎版本来升级到 Valkey。  
modify-global-replication-group API

对于 Linux、macOS 或 Unix：

```
aws elasticache modify-global-replication-group \
 --global-replication-group-id myGlobalReplGroup \
 --engine valkey \
 --apply-immediately \
 --engine-version 7.2
```

对于 Windows：

```
aws elasticache modify-global-replication-group ^
 --global-replication-group-id myGlobalReplGroup ^
 --engine valkey ^
 --apply-immediately ^
 --engine-version 7.2
```

如果您对要升级的现有 Redis OSS 全局复制组应用了自定义缓存参数组，则还需要在请求中传递自定义 Valkey 缓存参数组。输入 Valkey 自定义参数组必须具有与现有 Redis OSS 自定义参数组相同的 Redis OSS 静态参数值。

对于 Linux、macOS 或 Unix：

```
aws elasticache modify-global-replication-group \
 --global-replication-group-id myGlobalReplGroup \
 --engine valkey \
 --engine-version 7.2 \
 --apply-immediately \
 --engine-version 7.2 \
 --apply-immediately \
 --engine-version 7.2 \
 --apply-immediately \
 --engine-version 7.2 \
 --apply-immediately \
 --engine-version 7.2 \
 --apply-immediately
```

```
--cache-parameter-group-name myParamGroup
```

对于 Windows :

```
aws elasticache modify-global-replication-group ^
 --global-replication-group-id myGlobalReplGroup ^
 --engine valkey ^
 --engine-version 7.2 ^
 --apply-immediately ^
 --cache-parameter-group-name myParamGroup
```

- [delete-global-replication-group](#)

```
aws elasticache delete-global-replication-group \
 --global-replication-group-id my global datastore \
 --retain-primary-replication-group defaults to true
```

- [disassociate-global-replication-group](#)

```
aws elasticache disassociate-global-replication-group \
 --global-replication-group-id my global datastore \
 --replication-group-id my secondary cluster \
 --replication-group-region the AWS Region in which the secondary cluster resides
```

- [failover-global-replication-group](#)

```
aws elasticache failover-replication-group \
 --global-replication-group-id my global datastore \
 --primary-region The AWS Region of the primary cluster \
 --primary-replication-group-id The name of the global datastore, including the suffix.
```

- [increase-node-groups-in-global-replication-group](#)

```
aws elasticache increase-node-groups-in-global-replication-group \
 --apply-immediately yes \
 --global-replication-group-id global-replication-group-name \
 --node-group-count 3
```

- [decrease-node-groups-in-global-replication-group](#)

```
aws elasticache decrease-node-groups-in-global-replication-group \
```

```
--apply-immediately yes \
--global-replication-group-id global-replication-group-name \
--node-group-count 3
```

- [rebalance-shards-in-global-复制组](#)

```
aws elasticache rebalance-shards-in-global-replication-group \
--apply-immediately yes \
--global-replication-group-id global-replication-group-name
```

使用帮助列出 Valkey 或 Redis OSS 的所有可用命令。ElastiCache

```
aws elasticache help
```

您还可以使用帮助来描述特定命令并了解有关其用法的详细信息：

```
aws elasticache create-global-replication-group help
```

## 使用复制组时的高可用性

单节点 Amazon ElastiCache Valkey 和 Redis OSS 集群是内存中实体，数据保护服务有限 ()。AOF 如果您的集群出于任何原因发生故障，您将丢失集群中的所有数据。但是，如果您运行的是 Valkey 或 Rediss OSS 引擎，则可以将 2 到 6 个节点分组到具有副本的集群中，其中 1 到 5 个只读节点包含该组的单个读/写主节点的复制数据。在这种情况下，如果一个节点出于任何原因发生故障，您不会丢失所有数据，因为这些数据已在另外的一个或多个节点中复制。如果发生故障的是读/写主节点，由于复制延迟，某些数据可能会丢失。

如下图所示，复制结构包含在 Valkey 或 Redis OSS 集群中的分片（在 API / 中称为节点组 CLI）中。Valkey 或 RedisOSS（已禁用集群模式）集群始终有一个分片。Valkey 或 RedisOSS（已启用集群模式）集群最多可以有 500 个分片，集群的数据将分成多个分片。您可以创建具有更多分片和更少副本的集群，每个集群最多可包含 90 个节点。此集群配置的范围可以从 90 个分片和 0 个副本到 15 个分片和 5 个副本，这是允许的最大副本数。

使用 Valkey 和 Redis OSS 引擎版本 5.0.6 或更高版本，每个集群的节点或分片限制可以提高到最多 500 个。例如，您可以选择配置一个 500 节点的集群，范围介于 83 个分片（一个主分片和 5 个副本分片）和 500 个分片（一个主分片，无副本分片）之间。确保可提供足够的 IP 地址来满足增长需求。常见的缺陷包括子网组中的子网 CIDR 范围太小，或者子网被其他集群共享并大量使用。有关更多信息，请参阅 [创建子网组](#)。



对于低于 5.0.6 的版本，每个集群的限制为 250。

若要请求提高限制，请参阅 [AWS Service Limits](#) 并选择限制类型 Nodes per cluster per instance type（每个实例类型的每个集群的节点数）。

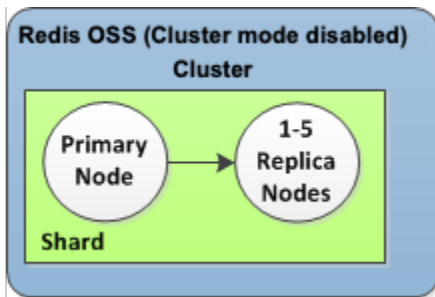

Valkey 或 RedisOSS（已禁用集群模式）集群有一个分片和 0 到 5 个副本节点

如果为具有副本的集群启用了多可用区，则当主节点发生故障时，主节点将故障转移到某个只读副本。由于在副本节点上异步更新数据，因此可能会因更新副本节点时存在延迟而导致丢失某些数据。有关更多信息，请参阅 [缓解运行 Valkey 或 Redis 时的故障 OSS](#)。

## 主题

- [了解 Valkey 和 Redis 的复制 OSS](#)
- [复制：禁用 Valkey 和 Redis OSS 集群模式与已启用集群模式](#)
- [使用 Valke ElastiCache y 和 Redis 的多可用区，最大限度地减少停机时间 OSS](#)
- [如何实施同步和备份](#)
- [创建 Valkey 或 Redis 复制组 OSS](#)
- [查看复制组的详细信息](#)
- [查找复制组端点](#)
- [修改复制组](#)
- [删除复制组](#)
- [更改副本数量](#)
- [对于 Valkey 或 RedisOSS（已禁用集群模式）复制组将只读副本提升为主副本](#)

## 了解 Valkey 和 Redis 的复制 OSS

Redis 通过两种方式OSS实现复制：

- 使用包含每个节点中所有集群数据的单个分片 — valkey 或 RedisOSS ( 已禁用集群模式 )
- 将数据分成多达 500 个分片——valkey 或 RedisOSS ( 已启用集群模式 )

复制组中的每个分片都包含一个读/写主节点和最多 5 个只读副本节点。您可以创建具有更多分片和更少副本的集群，每个集群最多可包含 90 个节点。此集群配置的范围可以从 90 个分片和 0 个副本到 15 个分片和 5 个副本，这是允许的最大副本数。

如果 Redis OSS 引擎版本为 5.0.6 或更高，则每个集群的节点或分片限制可以增加至最多 500 个。例如，您可以选择配置一个 500 节点的集群，范围介于 83 个分片（一个主分片和 5 个副本分片）和 500 个分片（一个主分片，无副本分片）之间。确保可提供足够的 IP 地址来满足增长需求。常见的缺陷包括子网组中的子网CIDR范围太小，或者子网被其他集群共享并大量使用。有关更多信息，请参阅 [创建子网组](#)。

对于低于 5.0.6 的版本，每个集群的限制为 250。

若要请求提高限制，请参阅 [AWS Service Limits](#) 并选择限制类型 Nodes per cluster per instance type（每个实例类型的每个集群的节点数）。

主题

- [Valkey 或 RedisOSS \( 已禁用集群模式 \)](#)
- [Valkey 或 RedisOSS \( 已启用集群模式 \)](#)

Valkey 或 RedisOSS ( 已禁用集群模式 )

Valkey 或 RedisOSS ( 已禁用集群模式 ) 集群只有一个分片，其中有一组节点；一个主读/写节点和最多五个辅助只读副本节点。每个只读副本保留一个集群主节点数据的副本。可使用异步复制机制使只读副本与主集群同步。应用程序可以从集群中的任何节点进行读取。应用程序只能对主节点进行写入。只读副本增加了读取吞吐量，并在节点发生故障时防止数据丢失。

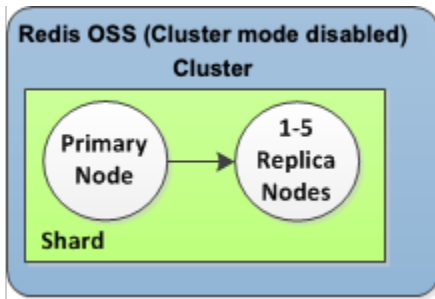

带有单个分片和副本节点的 Valkey 或 RedisOSS (已禁用集群模式) 集群

您可以使用带有副本节点的 Valkey 或 RedisOSS (已禁用集群模式) 集群来扩展您的解决方案，ElastiCache 以处理读取密集型应用程序，或者支持同时从同一集群读取的大量客户端。

Valkey 或 RedisOSS (已禁用集群模式) 集群中的所有节点都必须位于同一区域。

在向集群添加只读副本时，主集群中的所有数据都会复制到新节点。从此之后，只要向主集群写入数据，更改便会异步传播到所有只读副本。

要提高容错能力并减少写入停机时间，请为带有副本的 Valkey 或 RedisOSS (已禁用集群模式) 集群启用带自动故障转移功能的多可用区。有关更多信息，请参阅 [使用 Valkey ElastiCache 和 Redis 的多可用区，最大限度地减少停机时间 OSS](#)。

您可以更改 Valkey 或 RedisOSS (已禁用集群模式) 集群中节点的角色，主节点和其中一个副本交换角色。您可能会为了优化性能执行此操作。例如，对于具有大量写入活动的 Web 应用程序，您可以选择网络延迟最低的节点。有关更多信息，请参阅 [对于 Valkey 或 RedisOSS \(已禁用集群模式\) 复制组将只读副本提升为主副本](#)。

Valkey 或 RedisOSS (已启用集群模式)

Valkey 或 RedisOSS (已启用集群模式) 集群由 1 到 500 个分片 (API/CLI: 节点组) 组成。每个分片有一个主节点和最多 5 个只读副本节点。配置的范围可以从 90 个分片和 0 个副本到 15 个分片和 5 个副本，这是允许的最大副本数。

如果引擎版本为 Valkey 7.2 及更高版本或 Redis OSS 5.0.6 及更高版本，则每个集群的节点或分片限制可以提高到最多 500 个。例如，您可以选择配置一个 500 节点的集群，范围介于 83 个分片 (一个主分片和 5 个副本分片) 和 500 个分片 (一个主分片，无副本分片) 之间。确保可提供足够的 IP 地址来满足增长需求。常见的缺陷包括子网组中的子网CIDR范围太小，或者子网被其他集群共享并大量使用。有关更多信息，请参阅 [创建子网组](#)。

对于低于 5.0.6 的版本，每个集群的限制为 250。

若要请求提高限制，请参阅 [AWS Service Limits](#) 并选择限制类型 Nodes per cluster per instance type (每个实例类型的每个集群的节点数)。

分片中的每个只读副本均保留分片主集群中数据的一份副本。可使用异步复制机制使只读副本与主集群同步。应用程序可以从集群中的任何节点进行读取。应用程序只能对主节点进行写入。只读副本可增强读取可扩展性和防止数据丢失。数据在 Valkey 或 RedisOSS (已启用集群模式) 集群中的分片之间进行分区。

应用程序使用 Valkey 或 RedisOSS (已启用集群模式) 集群的配置终端节点来连接集群中的节点。有关更多信息，请参阅 [在中查找连接端点 ElastiCache](#)。

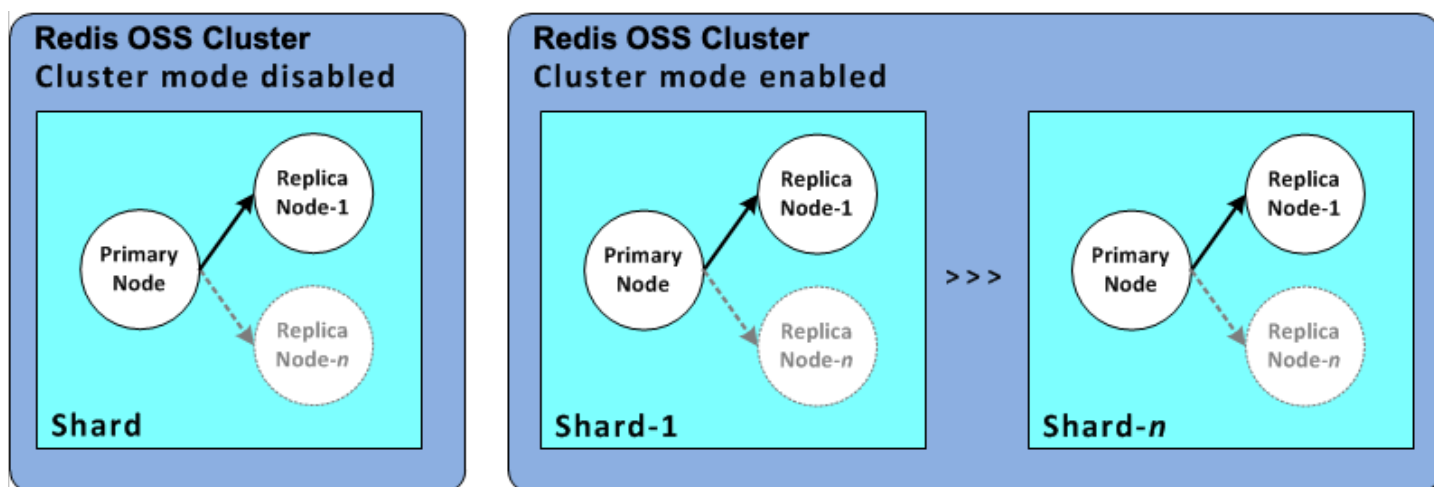

具有多个分片和副本节点的 Valkey 或 RedisOSS (已启用集群模式) 集群

Valkey 或 RedisOSS (已启用集群模式) 集群中的所有节点都必须位于同一区域。要增强容错能力，您可在该区域内的多个可用区中预配置主副本和只读副本。

当前，Valkey 或 RedisOSS (已启用集群模式) 功能存在一些限制。

- 您无法手动将任何副本节点提升为主节点。

### 复制：禁用 Valkey 和 Redis OSS 集群模式与已启用集群模式

从 Valkey 7.2 和 Redis OSS 版本 3.2 开始，您可以创建两种不同类型的集群之一 (API/CLI：复制组)。Valkey 或 RedisOSS (已禁用集群模式) 集群始终具有单个分片 (API/CLI: 节点组)，最多包含 5 个只读副本节点。一个 Valkey 或 RedisOSS (已启用集群模式) 集群最多有 500 个分片，每个分片中有 1 到 5 个只读副本节点。

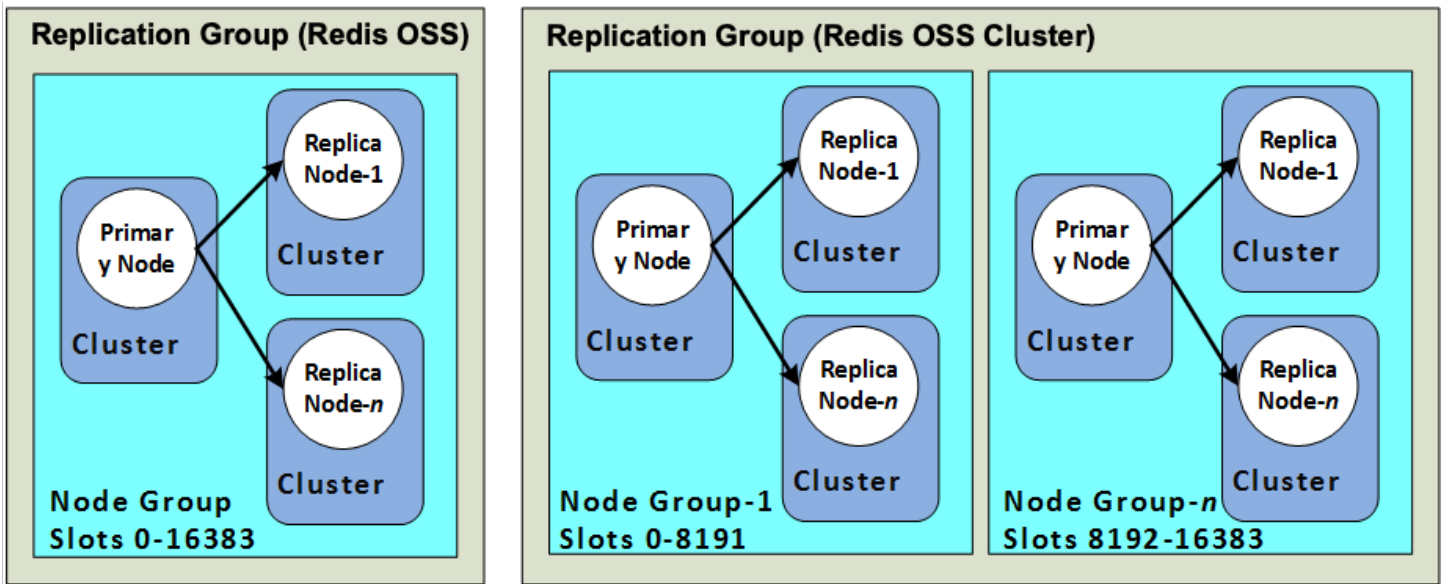

Valkey 或 RedisOSS ( 已禁用集群模式 ) 以及 Valkey 或 RedisOSS ( 已启用集群模式 ) 集群

下表总结了 Valkey 或 RedisOSS ( 已禁用集群模式 ) 和 Valkey 或 RedisOSS ( 已启用集群模式 ) 集群之间的重要区别。

比较 Valkey 或 RedisOSS ( 已禁用集群模式 ) 和 Valkey 或 RedisOSS ( 已启用集群模式 ) 集群

| 功能   | Valkey 或 RedisOSS ( 已禁用集群模式 ) | Valkey 或 RedisOSS ( 已启用集群模式 )                                                                              |
|------|-------------------------------|------------------------------------------------------------------------------------------------------------|
| 可修改  | 是。支持添加和删除副本节点，以及纵向扩展节点类型。     | 有限。有关更多信息，请参阅 <a href="#">的版本管理 ElastiCache</a> 和 <a href="#">在 Valkey 或 Redis 中扩展集群 OSS ( 已启用集群模式 )</a> 。 |
| 数据分区 | 否                             | 是                                                                                                          |
| 分片   | 1                             | 1 至 500                                                                                                    |
| 只读副本 | 0 到 5                         | 每个分区 0 至 5 个。                                                                                              |

| 功能        | Valkey 或 RedisOSS ( 已禁用集群模式 )                                                          | Valkey 或 RedisOSS ( 已启用集群模式 )                                                             |
|-----------|----------------------------------------------------------------------------------------|-------------------------------------------------------------------------------------------|
|           | <p><b>⚠ Important</b></p> <p>如果您没有副本并且节点失败，就会遇到全部数据丢失的情况。</p>                          | <p><b>⚠ Important</b></p> <p>如果您没有副本并且节点失败，则分片中的所有数据将丢失。</p>                              |
| 多可用区      | <p>是，至少 1 个副本。</p> <p>可选。默认情况下处于打开状态。</p>                                              | <p>是</p> <p>可选。默认情况下处于打开状态。</p>                                                           |
| 快照 ( 备份 ) | <p>是，创建单个 .rdb 文件。</p>                                                                 | <p>是，为每个分片创建单个 .rdb 文件。</p>                                                               |
| 还原        | <p>是的，使用来自 Valkey 或 RedisOSS ( 已禁用集群模式 ) 集群的单个 .rdb 文件。</p>                            | <p>是的，使用来自 Valkey 或 Redis ( 已禁用集群模式 ) 或 Valkey 或 RedisOSS ( 已启用集群模式 ) 集群的 .rdb 文件。OSS</p> |
| 支持        | <p>所有 Valkey 和 Redis 版本 OSS</p>                                                        | <p>所有 Valkey 版本以及 Redis OSS 3.2 及更高版本</p>                                                 |
| 可升级引擎     | <p>是，但有一些限制。有关更多信息，请参阅 <a href="#">的版本管理 ElastiCache</a>。</p>                          | <p>是，但有一些限制。有关更多信息，请参阅 <a href="#">的版本管理 ElastiCache</a>。</p>                             |
| 加密        | <p>版本 3.2.6 ( 计划发布EOL，请参阅 <a href="#">Redis OSS 版本的生命周期终止时间表</a> ) 和 4.0.10 及更高版本。</p> | <p>版本 3.2.6 ( 计划发布EOL，请参阅 <a href="#">Redis OSS 版本的生命周期终止时间表</a> ) 和 4.0.10 及更高版本。</p>    |

| 功能        | Valkey 或 RedisOSS ( 已禁用集群模式 )                                                    | Valkey 或 RedisOSS ( 已启用集群模式 )                                                    |
|-----------|----------------------------------------------------------------------------------|----------------------------------------------------------------------------------|
| HIPAA符合资格 | 版本 3.2.6 ( 计划发布EOL, 请参阅 <a href="#">Redis OSS 版本的生命周期终止时间表</a> ) 和 4.0.10 及更高版本。 | 版本 3.2.6 ( 计划发布EOL, 请参阅 <a href="#">Redis OSS 版本的生命周期终止时间表</a> ) 和 4.0.10 及更高版本。 |
| PCIDSS合规  | 版本 3.2.6 ( 计划发布EOL, 请参阅 <a href="#">Redis OSS 版本的生命周期终止时间表</a> ) 和 4.0.10 及更高版本。 | 版本 3.2.6 ( 计划发布EOL, 请参阅 <a href="#">Redis OSS 版本的生命周期终止时间表</a> ) 和 4.0.10 及更高版本。 |
| 在线重新分片    | 不适用                                                                              | 版本 3.2.10 ( 计划发布EOL, 请参阅 <a href="#">Redis OSS 版本的生命周期终止时间表</a> ) 及更高版本。<br>。    |

### 我应该使用哪一种？

在 Valkey 或 RedisOSS ( 已禁用集群模式 ) 或 Valkey 或 RedisOSS ( 已启用集群模式 ) 之间进行选择时，请考虑以下因素：

- 扩展与分区 – 业务需求在发生变化。您需要针对峰值需求进行预置，还是随需求变化进行扩展。Valkey 或 RedisOSS ( 已禁用集群模式 ) 支持扩展。您可以通过添加或删除副本节点来扩展读取容量，或者通过纵向扩展到更大的节点类型来扩展容量。所有这些操作都需要一些时间。有关更多信息，请参阅[扩展 Valkey 或 Redis 的副本节点OSS \( 已禁用集群模式 \)](#)。

Valkey 或 RedisOSS ( 已启用集群模式 ) 支持在最多 500 个节点组中对数据进行分区。您可以根据业务的变更需求，动态更改分片数量。分区的优势之一是您可以将负载分散到更多数量的终端节点上，从而减少峰值期间的访问瓶颈。此外，由于数据可分散到多个服务器上，您可以容纳更大的数据集。有关扩展分区的信息，请参阅[在 Valkey 或 Redis 中扩展集群OSS \( 已启用集群模式 \)](#)。

- 节点大小与节点数量 — 由于 Valkey 或 RedisOSS ( 已禁用集群模式 ) 集群只有一个分片，因此节点类型必须足够大，以容纳集群的所有数据以及必要的开销。另一方面，由于在使用 Valkey 或

RedisOSS ( 已启用集群模式 ) 集群时，您可以将数据分成多个分片，因此节点类型可能会更小，但您需要更多的节点类型。有关更多信息，请参阅 [选择节点大小](#)。

- 读取与写入 — 如果集群上的主要负载是应用程序读取数据，则可以通过添加和删除只读副本来扩展 Valkey 或 RedisOSS ( 已禁用集群模式 ) 集群。不过，最多只能有 5 个只读副本。如果集群上的负载是写入密集型的，则可以从具有多个分片的 Valkey 或 RedisOSS ( 已启用集群模式 ) 集群的额外写入终端节点中受益。

不论您选择实施什么类型的集群，请确保选择足以满足您现在和未来需求的节点类型。



## 使用 Valke ElastiCache y 和 Redis 的多可用区，最大限度地减少停机时间 OSS

在许多情况下，ElastiCache 使用 Valkey 和 Redis OSS 可能需要更换主节点；其中包括某些类型的计划内维护以及不太可能发生的主节点故障或可用区故障。

在这些情形下进行替换时，会导致集群出现停机时间，但如果启用了多可用区，则会最大限度缩短停机时间。主节点的角色会自动将故障转移到其中一个只读副本。无需创建和配置新的主节点，因为 ElastiCache 这将以透明的方式处理这个问题。此故障转移和副本提升可确保您在提升完成后立即继续写入新的主节点。

ElastiCache 还会传播已升级副本的域名服务 (DNS) 名称。这样做的原因是，如果您的应用程序写入到主终端节点，则无需在应用程序中进行终端节点更改。如果您从单个终端节点进行读取，请确保将提升为主节点的副本的读取终端节点更改为新副本的终端节点。

如果由于维护更新或自助服务更新而启动了计划的节点替换，请注意以下事项：

- 对于 ElastiCache Valkey 和 Redis OSS 集群，当集群处理传入的写入请求时，计划中的节点更换已完成。
- 对于在 5.0.6 或更高版本的引擎上运行且启用了多可用区的已禁用 Valkey 和 Redis 集OSS群模式的集群，在集群处理传入的写入请求的同时，计划中的节点更换已完成。
- 对于在 4.0.10 或更早版本的引擎上运行且启用了多可用区的禁用 Valkey 和 Redis 集OSS群模式的集群，您可能会注意到与更新相关的短暂写入中断。DNS此中断可能需要几秒钟。此过程比重新创建并预置新的主节点过程要快得多，后者是在您未启用多可用区的情况下使用的过程。

您可以使用 ElastiCache 管理控制台、或 AWS CLI，启用多可用区。ElastiCache API

在 Valkey 或 Redis OSS 集群（在API和CLI的复制组中）上启用 ElastiCache 多可用区可以提高容错能力。在集群的读取/写入主集群出于任何原因变得无法连接或发生故障时，此情况尤其如此。只有每个分片中有多个节点的 Valkey 和 Redis OSS 集群才支持多可用区。

### 主题

- [启用多可用区](#)
- [故障情形及多可用区响应](#)
- [测试自动故障转移](#)
- [多可用区的限制](#)

## 启用多可用区

在使用 ElastiCache 控制台CLI、或创建或修改集群 ( API或复制组 ) 时 AWS CLI , 您可以启用多可用区。ElastiCache API

您只能在至少有一个可用只读副本的 Valkey 或 RedisOSS ( 已禁用集群模式 ) 集群上启用多可用区。没有只读副本的集群不提供高可用性或容错能力。有关创建具有复制功能的集群的更多信息, 请参阅[创建 Valkey 或 Redis 复制组 OSS](#)。有关将只读副本添加到具有复制功能的集群的信息, 请参阅[为 Valkey 或 Redis 添加只读副本OSS \( 已禁用集群模式 \)](#)。

### 主题

- [启用多可用区 \( 控制台 \)](#)
- [启用多可用区 \(AWS CLI\)](#)
- [启用多可用区 \(ElastiCache API\)](#)

### 启用多可用区 ( 控制台 )

在创建新的 Valkey 或 Redis 集群时, 您可以使用 ElastiCache 控制台启用多可用区, 也可以通过复制修改现有OSS集群来启用多可用区。

默认情况下, 在 Valkey 或 RedisOSS ( 已启用集群模式 ) 集群上启用多可用区。

#### Important

ElastiCache 仅当集群在与主分片不同的可用区中至少包含一个副本时, 才会自动启用多可用区。

### 使用控制台创建集群时启用多可用区 ElastiCache

有关此过程的更多信息, 请参阅 [创建 Valkey \( 已禁用集群模式 \) 集群 \( 控制台 \)](#)。确保有一个或多个副本并启用多可用区。

### 在现有集群上启用多可用区 ( 控制台 )

有关此过程的更多信息, 请参阅[修改集群使用 ElastiCache AWS Management Console](#)。

### 启用多可用区 (AWS CLI)

以下代码示例使用 AWS CLI 为复制组redis12启用多可用区。

**⚠ Important**

复制组 `redis12` 必须已存在且具有至少一个可用只读副本。

对于 Linux、macOS 或 Unix :

```
aws elasticache modify-replication-group \
 --replication-group-id redis12 \
 --automatic-failover-enabled \
 --multi-az-enabled \
 --apply-immediately
```

对于 Windows :

```
aws elasticache modify-replication-group ^
 --replication-group-id redis12 ^
 --automatic-failover-enabled ^
 --multi-az-enabled ^
 --apply-immediately
```

此命令的JSON输出应如下所示。

```
{
 "ReplicationGroup": {
 "Status": "modifying",
 "Description": "One shard, two nodes",
 "NodeGroups": [
 {
 "Status": "modifying",
 "NodeGroupMembers": [
 {
 "CurrentRole": "primary",
 "PreferredAvailabilityZone": "us-west-2b",
 "CacheNodeId": "0001",
 "ReadEndpoint": {
 "Port": 6379,
 "Address":
"redis12-001.v5r9dc.0001.usw2.cache.amazonaws.com"
 },
 "CacheClusterId": "redis12-001"
 },
 {
 "CurrentRole": "secondary",
 "PreferredAvailabilityZone": "us-west-2c",
 "CacheNodeId": "0002",
 "ReadEndpoint": {
 "Port": 6379,
 "Address":
"redis12-001.v5r9dc.0002.usw2.cache.amazonaws.com"
 },
 "CacheClusterId": "redis12-001"
 }
],
 "CacheClusterId": "redis12-001"
 }
],
 "CacheClusterId": "redis12-001"
 }
}
```

```
 {
 "CurrentRole": "replica",
 "PreferredAvailabilityZone": "us-west-2a",
 "CacheNodeId": "0001",
 "ReadEndpoint": {
 "Port": 6379,
 "Address":
"redis12-002.v5r9dc.0001.usw2.cache.amazonaws.com"
 },
 "CacheClusterId": "redis12-002"
 }
],
 "NodeGroupId": "0001",
 "PrimaryEndpoint": {
 "Port": 6379,
 "Address": "redis12.v5r9dc.ng.0001.usw2.cache.amazonaws.com"
 }
}
],
"ReplicationGroupId": "redis12",
"SnapshotRetentionLimit": 1,
"AutomaticFailover": "enabling",
"MultiAZ": "enabled",
"SnapshotWindow": "07:00-08:00",
"SnapshottingClusterId": "redis12-002",
"MemberClusters": [
 "redis12-001",
 "redis12-002"
],
"PendingModifiedValues": {}
}
}
```

有关更多信息，请参阅 AWS CLI 命令参考中的下列主题：

- [create-cache-cluster](#)
- [create-replication-group](#)
- [modify-replication-group](#)在“AWS CLI 命令参考”中。

## 启用多可用区 (ElastiCache API)

以下代码示例使用 ElastiCache API为复制组redis12启用多可用区。

**Note**

要使用此示例，复制组 `redis12` 必须已存在且具有至少一个可用只读副本。

```
https://elasticache.us-west-2.amazonaws.com/
?Action=ModifyReplicationGroup
&ApplyImmediately=true
&AutoFailover=true
&MultiAZEnabled=true
&ReplicationGroupId=redis12
&Version=2015-02-02
&SignatureVersion=4
&SignatureMethod=HmacSHA256
&Timestamp=20140401T192317Z
&X-Amz-Credential=<credential>
```

有关更多信息，请参阅《ElastiCache API参考资料》中的以下主题：

- [CreateCacheCluster](#)
- [CreateReplicationGroup](#)
- [ModifyReplicationGroup](#)

## 故障情形及多可用区响应

在引入多可用区之前，通过重新创建和重新配置故障节点来 ElastiCache 检测并替换集群的故障节点。如果启用多可用区，发生故障的主节点将故障转移至复制滞后最小的副本。选定副本会自动提升为主节点，这比创建并重新预配置新的主节点快得多。提升过程通常只需几秒钟的时间，然后您可以再次对集群进行写入。

启用多可用区后，ElastiCache 持续监控主节点的状态。如果主节点发生故障，则根据故障的类型执行以下操作之一。

### 主题

- [仅主节点出现故障时的故障情形](#)
- [当主节点和一些只读副本发生故障时的故障情形](#)
- [整个集群出现故障时的故障情形](#)

### 仅主节点出现故障时的故障情形

如果只有主节点出现故障，则复制滞后最小的只读副本将提升为主节点。然后，将在与发生故障的主节点相同的可用区域中创建和预置替换只读副本。

当只有主节点出现故障时，ElastiCache 多可用区会执行以下操作：

1. 发生故障的主节点脱机。
2. 复制滞后最小的只读副本将提升为主节点。

一旦提升过程完成（通常只需几秒钟的时间），写入操作就会恢复。如果您的应用程序正在写入主终端节点，则无需更改写入或读取的终端节点。ElastiCache 传播已升级副本的 DNS 名称。

3. 启动和预配置替代只读副本。

将在可用区（发生故障的主节点的位置）启动替换只读副本，以便维护节点的分配。

4. 该副本将与新的主节点同步。

新的副本可用后，请注意以下影响：

- 主终端节点 — 您无需对应用程序进行任何更改，因为新的主节点的 DNS 名称会传播到主终端节点。
- 读取端点 – 读取器终端节点会自动更新为指向新的副本节点。

有关查找集群的终端节点的信息，请参阅以下主题：

- [查找 Valkey 或 RedisOSS \( 已禁用集群模式 \) 集群的终端节点 \( 控制台 \)](#)
- [查找 Valkey 或 Redis OSS 复制组的终端节点 \(\)AWS CLI](#)
- [查找 Valkey 或 Redis OSS 复制组的终端节点 \(\) ElastiCache API](#)

当主节点和一些只读副本发生故障时的故障情形

如果主节点和至少一个只读副本发生故障，则具有最低复制滞后的可用副本将提升到主集群，并在与故障节点以及提升为主节点的副本相同的可用区中创建新只读副本。

当主节点和某些只读副本出现故障时，ElastiCache 多可用区会执行以下操作：

1. 发生故障的主节点和发生故障的只读副本脱机。
2. 复制滞后最小的可用副本将提升为主节点。

一旦提升过程完成（通常只需几秒钟的时间），写入操作就会恢复。如果您的应用程序正在写入主终端节点，则无需更改用于写入的终端节点。ElastiCache 传播已升级副本的DNS名称。

3. 创建和预配置替换副本。

将在可用区（发生故障的节点的位置）创建替换副本，以便维护节点的分配。

4. 所有集群将与新的主节点同步。

在新节点可用后，对应用程序进行以下更改：

- 主端点 – 不要对应用程序进行任何更改。新的主节点的DNS名称将传播到主端点。
- 读取端点 – 读取端点会自动更新为指向新的副本节点。

有关查找复制组的终端节点的信息，请参阅以下主题：

- [查找 Valkey 或 RedisOSS \( 已禁用集群模式 \) 集群的终端节点 \( 控制台 \)](#)
- [查找 Valkey 或 Redis OSS 复制组的终端节点 \(\)AWS CLI](#)
- [查找 Valkey 或 Redis OSS 复制组的终端节点 \(\) ElastiCache API](#)

## 整个集群出现故障时的故障情形

如果整个集群全部发生故障，则在与原始节点相同的可用区中重新创建所有节点并预配置。

在此情况下，由于集群中的每个节点均发生故障，因此集群中的所有数据将丢失。这种情况很少出现。

当整个集群出现故障时，ElastiCache 多可用区会执行以下操作：

1. 发生故障的主节点和只读副本脱机。
2. 创建和预配置替换主节点。
3. 创建和预配置替换副本。

将在可用区（发生故障的节点的位置）创建替换，以便维护节点的分配。

由于整个集群发生故障，因此数据将丢失，并且所有新节点将冷启动。

由于每个替换节点具有与其要替换的节点相同的终端节点，因此不需要在应用程序中对任何终端节点进行更改。

有关查找复制组的终端节点的信息，请参阅以下主题：

- [查找 Valkey 或 RedisOSS \( 已禁用集群模式 \) 集群的终端节点 \( 控制台 \)](#)
- [查找 Valkey 或 Redis OSS 复制组的终端节点 \( \)AWS CLI](#)
- [查找 Valkey 或 Redis OSS 复制组的终端节点 \( \) ElastiCache API](#)

建议您在不同的可用区内创建主节点和只读副本以提高容错能力水平。



## 测试自动故障转移

启用自动故障转移后，您可以使用 ElastiCache 控制台、AWS CLI、和对其进行测试 ElastiCache API。

在测试时，请注意以下内容：

- 在任何连续的 24 小时内，您可以使用此操作在最多 15 个分片（ElastiCache API 和中称为节点组 AWS CLI）上测试自动故障转移。
- 如果您对不同集群中的分片（在 API 和中称为复制组 CLI）调用此操作，则可以同时进行调用。
- 在某些情况下，您可能在同一 Valkey 或 RedisOSS（已启用集群模式）复制组中的不同分片上多次调用此操作。在这种情况下，必须先完成第一个节点替换，然后再进行后续调用。
- 要确定节点更换是否已完成，请使用 Amazon ElastiCache 控制台、AWS CLI、或，检查事件 ElastiCache API。查找下列与自动故障转移相关的事件，此处按事件的可能发生顺序列出：
  1. 复制组消息：Test Failover API called for node group <node-group-id>
  2. 缓存集群消息：Failover from primary node <primary-node-id> to replica node <node-id> completed
  3. 复制组消息：Failover from primary node <primary-node-id> to replica node <node-id> completed
  4. 缓存集群消息：Recovering cache nodes <node-id>
  5. 缓存集群消息：Finished recovery for cache nodes <node-id>

有关更多信息，请参阅下列内容：

- 《ElastiCache 用户指南》中的 [查看 ElastiCache 事件](#)
- [DescribeEvents](#) 在 ElastiCache API 参考文档中
- AWS CLI 命令参考中的 [describe-events](#)。
- API 这是为在 ElastiCache 故障转移时测试应用程序的行为而设计的。它不是用于启动故障转移以解决集群问题的操作工具。此外，在某些情况下，例如大规模运营事件，AWS 可能会阻碍这一点 API。

## 主题

- [使用测试自动故障转移 AWS Management Console](#)
- [使用测试自动故障转移 AWS CLI](#)
- [使用测试自动故障转移 ElastiCache API](#)

## 使用测试自动故障转移 AWS Management Console

使用以下过程测试通过控制台进行自动故障转移。

### 测试自动故障转移

1. 登录 AWS Management Console 并打开 ElastiCache 控制台，网址为 <https://console.aws.amazon.com/elasticache/>。
2. 在导航窗格中，选择 Valkey 或 Redis OSS。
3. 从集群列表中，选择要测试的集群左侧的复选框。此集群必须至少有一个只读副本节点。
4. 在 Details 区域中，确认此集群已启用多可用区。如果集群未启用多可用区，则选择其他集群或者修改此集群以启用多可用区。有关更多信息，请参阅 [使用 ElastiCache AWS Management Console](#)。



5. 对于 Valkey 或 RedisOSS ( 已禁用集群模式 ) ，请选择集群的名称。

对于 Valkey 或 RedisOSS ( 已启用集群模式 ) ，请执行以下操作：

- a. 选择集群的名称。
  - b. 在分片页面上，对于要测试故障转移的分片 ( 在API和中称为节点组CLI ) ，选择该分片的名称。
6. 在“Nodes”页面上，选择 Failover Primary。
  7. 选择 Continue 可对主节点进行故障转移，选择 Cancel 可取消操作，不对主节点进行故障转移。

故障转移过程中，控制台继续将节点状态显示为可用。要跟踪您的故障转移测试进度，请从控制台导航窗格选择 Events。在 Events 选项卡上，观察指示故障转移已开始 ( Test Failover API called ) 和已完成 ( Recovery completed ) 的事件。

## 使用测试自动故障转移 AWS CLI

您可以使用该 AWS CLI 操作 `test-failover` 在任何启用多可用区的集群上测试自动故障转移。

### 参数

- `--replication-group-id` – 必需。要测试的复制组 (在控制台上为集群)。
- `--node-group-id` – 必需。要在其上测试自动故障转移的节点组的名称。在连续的 24 小时内，您最多可以测试 15 个节点组。

以下示例使用在 Valkey 或 RedisOSS ( 已启用集群模式 ) 集群 `redis00-0003` 中测试节点组上的自动故障转移。AWS CLI `redis00`

### Example 测试自动故障转移

对于 Linux、macOS 或 Unix :

```
aws elasticache test-failover \
 --replication-group-id redis00 \
 --node-group-id redis00-0003
```

对于 Windows :

```
aws elasticache test-failover ^
 --replication-group-id redis00 ^
 --node-group-id redis00-0003
```

上面命令的输出类似于下面所示。

```
{
 "ReplicationGroup": {
 "Status": "available",
 "Description": "1 shard, 3 nodes (1 + 2 replicas)",
 "NodeGroups": [

```

```
{
 "Status": "available",
 "NodeGroupMembers": [
 {
 "CurrentRole": "primary",
 "PreferredAvailabilityZone": "us-west-2c",
 "CacheNodeId": "0001",
 "ReadEndpoint": {
 "Port": 6379,
 "Address":
"redis1x3-001.7ekv3t.0001.usw2.cache.amazonaws.com"
 },
 "CacheClusterId": "redis1x3-001"
 },
 {
 "CurrentRole": "replica",
 "PreferredAvailabilityZone": "us-west-2a",
 "CacheNodeId": "0001",
 "ReadEndpoint": {
 "Port": 6379,
 "Address":
"redis1x3-002.7ekv3t.0001.usw2.cache.amazonaws.com"
 },
 "CacheClusterId": "redis1x3-002"
 },
 {
 "CurrentRole": "replica",
 "PreferredAvailabilityZone": "us-west-2b",
 "CacheNodeId": "0001",
 "ReadEndpoint": {
 "Port": 6379,
 "Address":
"redis1x3-003.7ekv3t.0001.usw2.cache.amazonaws.com"
 },
 "CacheClusterId": "redis1x3-003"
 }
],
 "NodeGroupId": "0001",
 "PrimaryEndpoint": {
 "Port": 6379,
 "Address": "redis1x3.7ekv3t.ng.0001.usw2.cache.amazonaws.com"
 }
},
```

```
 "ClusterEnabled": false,
 "ReplicationGroupId": "redis1x3",
 "SnapshotRetentionLimit": 1,
 "AutomaticFailover": "enabled",
 "MultiAZ": "enabled",
 "SnapshotWindow": "11:30-12:30",
 "SnapshottingClusterId": "redis1x3-002",
 "MemberClusters": [
 "redis1x3-001",
 "redis1x3-002",
 "redis1x3-003"
],
 "CacheNodeType": "cache.m3.medium",
 "DataTiering": "disabled",
 "PendingModifiedValues": {}
 }
}
```

要跟踪故障转移的进度，请使用 AWS CLI `describe-events` 操作。

有关更多信息，请参阅下列内容：

- AWS CLI 命令参考中的 [test-failover](#)。
- AWS CLI 命令参考中的 [describe-events](#)。

## 使用测试自动故障转移 ElastiCache API

您可以使用该 ElastiCache API 操作 `TestFailover` 在任何启用了多可用区的集群上测试自动故障转移。

### 参数

- `ReplicationGroupId` – 必需。要测试的复制组（在控制台上为集群）。
- `NodeGroupId` – 必需。要在其上测试自动故障转移的节点组的名称。在连续的 24 小时内，您最多可以测试 15 个节点组。

以下示例在复制组（在控制台上为集群）`redis00` 中的节点组 `redis00-0003` 上测试自动故障转移。

## Example 测试自动失效转移

```
https://elasticache.us-west-2.amazonaws.com/
?Action=TestFailover
&NodeGroupId=redis00-0003
&ReplicationGroupId=redis00
&Version=2015-02-02
&SignatureVersion=4
&SignatureMethod=HmacSHA256
&Timestamp=20140401T192317Z
&X-Amz-Credential=<credential>
```

要跟踪故障转移的进度，请使用 ElastiCache DescribeEventsAPI操作。

有关更多信息，请参阅下列内容：

- [TestFailover](#)在ElastiCache API参考文献中
- [DescribeEvents](#)在ElastiCache API参考文献中

## 多可用区的限制

请注意多可用区的以下限制：

- Valkey 以及 Redis OSS 版本 2.8.6 及更高版本都支持多可用区。
- T1 节点类型不支持多可用区。
- Valkey 和 Redis 的OSS复制是异步的。因此，当主节点故障转移到副本时，可能因复制滞后导致丢失少量数据。

在选择要升级为主副本时，请 ElastiCache 选择复制延迟最小的副本。换句话说，它选择最新的副本。这样做有助于最大程度地减少丢失的数据量。复制滞后最小的副本可以位于同一发生故障的主节点中，也可以位于不同于发生故障的主节点的可用区中。

- 在禁用集群模式的 Valkey 或 Redis OSS 集群上手动将只读副本提升为主副本时，只有在禁用多可用区和自动故障转移的情况下才能这样做。要将只读副本提升为主副本，请执行以下步骤：
  1. 禁用集群上的多可用区。
  2. 禁用集群上的自动故障转移。您可以通过控制台清除复制组的“自动故障转移”复选框来执行此操作。您也可以 AWS CLI 通过在调用ModifyReplicationGroup操作false时将AutomaticFailoverEnabled属性设置为来实现此目的。

3. 将只读副本提升为主集群。
  4. 重新启用多可用区。
- ElastiCache (RedisOSS) 多可用区和仅限追加的文件 (AOF) 是互斥的。启用了其中一个就不能启用另一个。
  - 节点的故障可能是因极少出现的整个可用区故障造成的。在此情况下，仅在备份可用区时才会创建替换故障主副本的副本。例如，假设一个复制组的主节点在 AZ-a 中且副本在 AZ-b 和 AZ-c 中。如果主节点出现故障，则复制滞后最小的副本将提升为主集群。然后，仅当 AZ-a 已备份且可用时，才在 AZ-a (出现故障的主节点所在的位置) 中 ElastiCache 创建新的副本。
  - 客户发起的主节点重启不会触发自动故障转移。其他重启和故障会触发自动故障转移。
  - 在重启主节点后，将在其重新联机时清除其数据。当只读副本查看清除的主集群时，它们将清除其数据的副本，这会导致数据丢失。
  - 在提升只读副本后，另一个副本将与新的主节点同步。初始同步后，副本的内容将被删除，它们会同步来自新主节点的数据。此同步过程会导致短暂的中断，在此期间无法访问复制副本。此同步过程还导致在与副本同步时增加主节点上的临时负载。这种行为是 Valkey 和 Redis 的原生行为，OSS 并不是多可用区所 ElastiCache 独有的。有关此行为的详细信息，请参阅 Valkey 网站上的[复制](#)。

#### Important

对于 Valkey 7.2.6 及更高版本或 Redis OSS 版本 2.8.22 及更高版本，你无法创建外部副本。对于 2.8.22 之前的 Redis OSS 版本，我们建议您不要将外部副本连接到启用了多可用 ElastiCache 区的集群。这种不支持的配置可能会导致无法正常执行故障转移和恢复的问题。ElastiCache 要将外部副本连接到 ElastiCache 集群，请确保在建立连接之前未启用多可用区。

## 如何实施同步和备份

所有支持的 Valkey 和 Redis 版本都支持主节点和副本节点之间的备份和同步。但是，备份和同步的实现方式因版本而异。

### Redis OSS 版本 2.8.22 及更高版本

在 2.8.22 及更高版本中，Redis OSS 复制可在两种方法之间进行选择。有关更多信息，请参阅[2.8.22 之前的 Redis OSS 版本](#) 和 [快照和还原](#)。

在无分支过程中，如果写入负载较重，则对集群的写入将延迟，以确保您不会累积太多更改并因而阻止成功快照。

### 2.8.22 之前的 Redis OSS 版本

在 2.8.22 之前的版本中，Redis 的 OSS 备份和同步过程分为三个步骤。

1. 分支以及后台进程会将集群数据序列化到磁盘。这将创建 point-in-time 快照。
2. 在前台中，在客户端输出缓冲区中累积更改日志。

#### Important

如果更改日志超出了客户端输出缓冲区大小，则备份或同步将失败。有关更多信息，请参阅 [确保你有足够的内存来制作 Valkey 或 Redis 快照 OSS](#)。

3. 最后，依次将缓存数据和更改日志传输到副本节点。



## 创建 Valkey 或 Redis 复制组 OSS

在创建具有副本节点的集群时，您有以下选择。当您已经有一个可用的 Valkey 或 RedisOSS ( 已禁用集群模式 ) 集群与任何有副本可用作主节点的集群关联时，就会出现这种情况。当您需要使用集群和只读副本创建主节点时，会应用另一个选择。当前，必须从头开始创建 Valkey 或 RedisOSS ( 已启用集群模式 ) 集群。

### 选项 1 : [使用现有集群创建复制组](#)

使用此选项可以利用现有的单节点 Valkey 或 RedisOSS ( 已禁用集群模式 ) 集群。您可以指定此现有节点作为新集群中的主节点，然后单独向集群中添加 1 到 5 个只读副本。如果现有集群处于活动状态，则只读副本在创建时都将与该集群同步。请参阅 [使用现有集群创建复制组](#)。

#### Important

您无法使用现有集群创建 Valkey 或 RedisOSS ( 已启用集群模式 ) 集群。要使用 ElastiCache 控制台创建 Valkey 或 RedisOSS ( 已启用集群模式 ) 集群 ( API/CLI: 复制组 ) ，请参阅 [创建 Valkey 或 RedisOSS \( 已启用集群模式 \) 集群 \( 控制台 \)](#)。

### 选项 2 : [从头开始创建 Valkey 或 Redis OSS 复制组](#)

如果您还没有可用的 Valkey 或 RedisOSS ( 已禁用集群模式 ) 集群作为集群的主节点，或者想要创建 Valkey 或 RedisOSS ( 已启用集群模式 ) 集群，请使用此选项。请参阅 [从头开始创建 Valkey 或 Redis OSS 复制组](#)。

## 使用现有集群创建复制组

可用集群是现有的单节点 Valkey 或 Redis OSS 集群。目前，Valkey 或 RedisOSS ( 已启用集群模式 ) 不支持使用可用的单节点集群创建带有副本的集群。如果要创建 Valkey 或 RedisOSS ( 已启用集群模式 ) 集群，请参阅 [创建 Valkey 或 RedisOSS \( 已启用集群模式 \) 集群 \( 控制台 \)](#)

只有当您拥有 Valkey 或 RedisOSS ( 已禁用集群模式 ) 单节点集群时，才能使用以下步骤。该集群的节点将成为新集群中的主节点。如果您没有可用作新集群主集群的 Valkey 或 RedisOSS ( 已禁用集群模式 ) 集群，请参阅 [从头开始创建 Valkey 或 Redis OSS 复制组](#)

### 使用现有集群创建复制组 ( 控制台 )

请参阅主题 [使用 ElastiCache AWS Management Console](#)。

### 使用可用的 Valkey 或 Redis OSS 缓存集群创建复制组 ( )AWS CLI

在使用时，使用可用的 Valkey 或 Redis OSS 缓存集群作为主集群时，创建带有只读副本的复制组需要两个步骤。AWS CLI

使用时，AWS CLI 您可以创建一个复制组，将可用的独立节点指定为集群的主节点，`--primary-cluster-id` 并使用 CLI 命令指定集群中要包含的节点数 `create-replication-group`。包括以下参数。

#### `--replication-group-id`

正在创建的复制组的名称。此参数的值用作所添加节点的名称的基础，方法是向 `--replication-group-id` 末尾添加一个连续的 3 位数。例如，`sample-repl-group-001`。

Valkey 或 RedisOSS ( 已禁用集群模式 ) 复制组命名限制如下：

- 必须包含 1 – 40 个字母数字字符或连字符。
- 必须以字母开头。
- 不能包含两个连续连字符。
- 不能以连字符结束。

#### `--replication-group-description`

复制组的描述。

#### `--num-node-groups`

您希望此集群中包含的节点数。此值包含主节点。此参数的最大值为 6。

## --primary-cluster-id

要作为此复制组中主节点的可用 Valkey 或 RedisOSS ( 已禁用集群模式 ) 集群节点的名称。

以下命令 `sample-repl-group` 使用可用的 Valkey 或 RedisOSS ( 已禁用集群模式 ) 集群 `redis01` 作为复制组的主节点来创建复制组。它将创建 2 个为只读副本的新节点。`redis01` 的设置 ( 即参数组、安全组、节点类型、引擎版本等 ) 将应用于复制组中的所有节点。

对于 Linux、macOS 或 Unix :

```
aws elasticache create-replication-group \
 --replication-group-id sample-repl-group \
 --replication-group-description "demo cluster with replicas" \
 --num-cache-clusters 3 \
 --primary-cluster-id redis01
```

对于 Windows :

```
aws elasticache create-replication-group ^\
 --replication-group-id sample-repl-group ^\
 --replication-group-description "demo cluster with replicas" ^\
 --num-cache-clusters 3 ^\
 --primary-cluster-id redis01
```

有关您可能要使用的其他信息和参数，请参阅 AWS CLI 主题 [create-replication-group](#)。

接下来，向复制组添加只读副本

创建复制组后，使用 `create-cache-cluster` 命令向复制组添加 1 到 5 个只读副本，并确保包含以下参数。

## --cache-cluster-id

正在向复制组添加的集群的名称。

集群命名约束如下：

- 必须包含 1 – 40 个字母数字字符或连字符。
- 必须以字母开头。
- 不能包含两个连续连字符。

- 不能以连字符结束。

--replication-group-id

正在将此缓存集群添加到的复制组的名称。

对要添加到复制组的每个只读副本重复此命令，并仅更改 --cache-cluster-id 参数的值。

#### Note

请记住，一个复制组最多只能有五个只读副本。尝试向已有五个只读副本的复制组添加只读副本会导致操作失败。

以下代码将只读副本 `my-replica01` 添加到复制组 `sample-repl-group`。主集群的设置（参数组、安全组、节点类型等）将在节点添加到复制组时应用到节点。

对于 Linux、macOS 或 Unix：

```
aws elasticache create-cache-cluster \
 --cache-cluster-id my-replica01 \
 --replication-group-id sample-repl-group
```

对于 Windows：

```
aws elasticache create-cache-cluster ^
 --cache-cluster-id my-replica01 ^
 --replication-group-id sample-repl-group
```

此命令的输出如下所示。

```
{
 "ReplicationGroup": {
 "Status": "creating",
 "Description": "demo cluster with replicas",
 "ClusterEnabled": false,
 "ReplicationGroupId": "sample-repl-group",
 "SnapshotRetentionLimit": 1,
 "AutomaticFailover": "disabled",
 "SnapshotWindow": "00:00-01:00",
```

```
 "SnapshottingClusterId": "redis01",
 "MemberClusters": [
 "sample-repl-group-001",
 "sample-repl-group-002",
 "redis01"
],
 "CacheNodeType": "cache.m4.large",
 "DataTiering": "disabled",
 "PendingModifiedValues": {}
 }
}
```

有关更多信息，请参阅以下 AWS CLI 主题：

- [create-replication-group](#)
- [modify-replication-group](#)

向独立 Valkey 或 Redis ( 已禁用集群模式 ) 集群添加副本 OSS () ElastiCache API

使用时 ElastiCache API，您可以创建一个复制组，将可用的独立节点指定为集群的主节点，PrimaryClusterId 并使用 CLI 命令指定集群中要包含的节点数 CreateReplicationGroup。包括以下参数。

#### ReplicationGroupId

正在创建的复制组的名称。此参数的值用作所添加节点的名称的基础，方法是向 ReplicationGroupId 末尾添加一个连续的 3 位数。例如，sample-repl-group-001。

Valkey 或 RedisOSS ( 已禁用集群模式 ) 复制组命名限制如下：

- 必须包含 1 – 40 个字母数字字符或连字符。
- 必须以字母开头。
- 不能包含两个连续连字符。
- 不能以连字符结束。

#### ReplicationGroupDescription

有副本的集群的描述。

#### NumCacheClusters

您希望此集群中包含的节点数。此值包含主节点。此参数的最大值为 6。

## PrimaryClusterId

您要作为该集群中主节点的可用 Valkey 或 RedisOSS ( 已禁用集群模式 ) 集群的名称。

以下命令 `sample-repl-group` 使用可用的 Valkey 或 RedisOSS ( 已禁用集群模式 ) 集群 `redis01` 作为复制组的主节点，创建带有副本的集群。它将创建 2 个为只读副本的新节点。`redis01` 的设置 ( 即参数组、安全组、节点类型、引擎版本等 ) 将应用于复制组中的所有节点。

```
https://elasticache.us-west-2.amazonaws.com/
?Action=CreateReplicationGroup
&Engine=redis
&EngineVersion=6.0
&ReplicationGroupDescription=Demo%20cluster%20with%20replicas
&ReplicationGroupId=sample-repl-group
&PrimaryClusterId=redis01
&Version=2015-02-02
&SignatureVersion=4
&SignatureMethod=HmacSHA256
&Timestamp=20150202T192317Z
&X-Amz-Credential=<credential>
```

有关其他信息，请参阅 ElastiCache APL 主题：

- [CreateReplicationGroup](#)
- [ModifyReplicationGroup](#)

接下来，向复制组添加只读副本

创建复制组后，使用 `CreateCacheCluster` 操作向复制组添加 1 到 5 个只读副本，并确保包含以下参数。

## CacheClusterId

正在向复制组添加的集群的名称。

集群命名约束如下：

- 必须包含 1 – 40 个字母数字字符或连字符。
- 必须以字母开头。
- 不能包含两个连续连字符。

- 不能以连字符结束。

## ReplicationGroupId

正在将此缓存集群添加到的复制组的名称。

对要添加到复制组的每个只读副本重复此操作，并仅更改 CacheClusterId 参数的值。

以下代码将只读副本 myReplica01 添加到复制组 myReplGroup。主集群的设置（参数组、安全组、节点类型等）将在节点添加到复制组时应用到节点。

```
https://elasticache.us-west-2.amazonaws.com/
?Action=CreateCacheCluster
&CacheClusterId=myReplica01
&ReplicationGroupId=myReplGroup
&SignatureMethod=HmacSHA256
&SignatureVersion=4
&Version=2015-02-02
&X-Amz-Algorithm=&AWS;4-HMAC-SHA256
&X-Amz-Credential=[your-access-key-id]/20150202/us-west-2/elasticache/aws4_request
&X-Amz-Date=20150202T170651Z
&X-Amz-SignedHeaders=content-type;host;user-agent;x-amz-content-sha256;x-amz-date
&X-Amz-Signature=[signature-value]
```

有关您可能要使用的其他信息和参数，请参阅 ElastiCache API主题 [CreateCacheCluster](#)。

## 从头开始创建 Valkey 或 Redis OSS 复制组

接下来，你可以找到如何在不使用现有 Valkey 或 Redis 集群作为主OSS集群的情况下创建 Valkey 或 Redis OSS 复制组。您可以使用 ElastiCache 控制台、或，从头开始创建 Valkey 或 RedisOSS ( 已禁用集群模式 ) 或 Valkey 或 RedisOSS ( 已启用集群模式 ) 复制组。AWS CLI ElastiCache API

在继续之前，请决定是要创建 Valkey 还是 RedisOSS ( 已禁用集群模式 ) ，还是 Valkey 或 RedisOSS ( 已启用集群模式 ) 复制组。有关如何做出决定的指南，请参阅[复制：禁用 Valkey 和 Redis OSS 集群模式与已启用集群模式](#)。

### 主题

- [从头开始创建 Valkey 或 RedisOSS \( 已禁用集群模式 \) 复制组](#)
- [从 Valkey 或 RedisOSS \( 已启用集群模式 \) 中从头开始创建复制组](#)



## 从头开始创建 Valkey 或 RedisOSS (已禁用集群模式) 复制组

您可以使用 ElastiCache 控制台、或从头开始创建 Valkey 或 RedisOSS (已禁用集群模式) 复制组。AWS CLI ElastiCache API Valkey 或 RedisOSS (已禁用集群模式) 复制组始终有一个节点组、一个主集群和最多五个只读副本。Valkey 或 RedisOSS (已禁用集群模式) 复制组不支持对您的数据进行分区。

### Note

每个集群的节点/分片限制最高可提高到 500。若要请求提高限制，请参阅 [AWS Service Limits](#) 并在请求中包含实例类型。

要从头开始创建 Valkey 或 RedisOSS (已禁用集群模式) 复制组，请采用以下方法之一：

从头开始创建 Valkey 或 RedisOSS (已禁用集群模式) 复制组 (AWS CLI)

以下过程使用创建 Valkey 或 RedisOSS (已禁用集群模式) 复制组。AWS CLI

当您从头开始创建 Valkey 或 RedisOSS (已禁用集群模式) 复制组时，只需调用一次命令即可创建复制组及其所有节点。AWS CLI `create-replication-group` 包括以下参数。

`--replication-group-id`

正在创建的复制组的名称。

Valkey 或 RedisOSS (已禁用集群模式) 复制组命名限制如下：

- 必须包含 1 – 40 个字母数字字符或连字符。
- 必须以字母开头。
- 不能包含两个连续连字符。
- 不能以连字符结束。

`--replication-group-description`

复制组的描述。

`--num-cache-clusters`

要使用此复制组、主集群和只读副本创建的节点的数目。

如果您启用多可用区 (`--automatic-failover-enabled`)，则 `--num-cache-clusters` 值必须至少为 2。

## --cache-node-type

复制组中的每个节点的节点类型。

ElastiCache 支持以下节点类型。一般而言，与其上一代类型对应项相比，最新一代类型以更低的成本提供了更多内存和计算能力。

有关每种节点类型的性能细节的更多信息，请参阅 [Amazon EC2 实例类型](#)。

## --data-tiering-enabled

如果您使用的是 r6gd 节点类型，请设置此参数。如果您不想使用数据分层功能，则设置 `--no-data-tiering-enabled`。有关更多信息，请参阅 [数据分层 ElastiCache](#)。

## --cache-parameter-group

指定与您的引擎版本对应的参数组。如果您运行的是 Redis OSS 3.2.4 或更高版本，请指定 `default.redis3.2` 参数组或派生自的参数组 `default.redis3.2` 来创建 Valkey 或 RedisOSS (已禁用集群模式) 复制组。有关更多信息，请参阅 [Valkey 和 Redis 参数 OSS](#)。

## --network-type

`ipv4`、`ipv6` 或 `dual-stack`。如果选择双堆栈，则必须将 `--IpDiscovery` 参数设置为 `ipv4` 或 `ipv6`。

## --engine

`redis`

## --engine-version

要拥有最丰富的功能，请选择最新的引擎版本。

节点的名称会通过将 `-00#` 添加到复制组名称的后面，从复制组名称得出。例如，通过使用复制组名称 `myReplGroup`，主集群的名称将为 `myReplGroup-001` 以及只读副本的名称将为 `myReplGroup-002` 到 `myReplGroup-006`。

如果要在复制组上启用传输中加密或静态加密，请添加 `--transit-encryption-enabled` 和/或 `--at-rest-encryption-enabled` 参数并满足以下条件。

- 您的复制组必须运行 Redis OSS 版本 3.2.6 或 4.0.10。
- 复制组必须在 Amazon 中创建 VPC。
- 还必须包含参数 `--cache-subnet-group`。

- 您还必须为对此复制组执行操作所需的AUTH令牌（密码）包含客户指定的字符串值的参数 `--auth-token`。

以下操作创建 `sample-repl-group` 包含三个节点、一个主节点和两个副本的 Valkey 或 RedisOSS（已禁用集群模式）复制组。

对于 Linux、macOS 或 Unix：

```
aws elasticache create-replication-group \
 --replication-group-id sample-repl-group \
 --replication-group-description "Demo cluster with replicas" \
 --num-cache-clusters 3 \
 --cache-node-type cache.m4.large \
 --engine redis
```

对于 Windows：

```
aws elasticache create-replication-group ^
 --replication-group-id sample-repl-group ^
 --replication-group-description "Demo cluster with replicas" ^
 --num-cache-clusters 3 ^
 --cache-node-type cache.m4.large ^
 --engine redis
```

此命令的输出如下所示。

```
{
 "ReplicationGroup": {
 "Status": "creating",
 "Description": "Demo cluster with replicas",
 "ClusterEnabled": false,
 "ReplicationGroupId": "sample-repl-group",
 "SnapshotRetentionLimit": 0,
 "AutomaticFailover": "disabled",
 "SnapshotWindow": "01:30-02:30",
 "MemberClusters": [
 "sample-repl-group-001",
 "sample-repl-group-002",
 "sample-repl-group-003"
],
 "CacheNodeType": "cache.m4.large",
```

```
 "DataTiering": "disabled",
 "PendingModifiedValues": {}
 }
}
```

有关您可能要使用的其他信息和参数，请参阅 AWS CLI 主题[create-replication-group](#)。

从头开始创建 Valkey 或 RedisOSS ( 已禁用集群模式 ) 复制组 ( ) ElastiCache API

以下过程使用创建 Valkey 或 RedisOSS ( 已禁用集群模式 ) 复制组。 ElastiCache API

当您从头开始创建 Valkey 或 RedisOSS ( 已禁用集群模式 ) 复制组时，只需调用一次操作即可创建复制组及其所有节点。 ElastiCache API CreateReplicationGroup 包括以下参数。

### ReplicationGroupId

正在创建的复制组的名称。

Valkey 或 RedisOSS ( 已启用集群模式 ) 复制组命名限制如下：

- 必须包含 1 – 40 个字母数字字符或连字符。
- 必须以字母开头。
- 不能包含两个连续连字符。
- 不能以连字符结束。

### ReplicationGroupDescription

您对复制组的描述。

### NumCacheClusters

要使用此复制组、主集群和只读副本创建的节点的总数。

如果您启用多可用区 (AutomaticFailoverEnabled=true)，则 NumCacheClusters 值必须至少为 2。

### CacheNodeType

复制组中的每个节点的节点类型。

ElastiCache 支持以下节点类型。一般而言，与其上一代类型对应项相比，最新一代类型以更低的成本提供了更多内存和计算能力。

有关每种节点类型的性能细节的更多信息，请参阅 [Amazon EC2 实例类型](#)。

## --data-tiering-enabled

如果您使用的是 r6gd 节点类型，请设置此参数。如果您不想使用数据分层功能，则设置 `--no-data-tiering-enabled`。有关更多信息，请参阅 [数据分层 ElastiCache](#)。

## CacheParameterGroup

指定与您的引擎版本对应的参数组。如果您运行的是 Redis OSS 3.2.4 或更高版本，请指定 `default.redis3.2` 参数组或派生自的参数组 `default.redis3.2` 来创建 Valkey 或 RedisOSS (已禁用集群模式) 复制组。有关更多信息，请参阅 [Valkey 和 Redis 参数 OSS](#)。

## --network-type

`ipv4`、`ipv6` 或 `dual-stack`。如果选择双堆栈，则必须将 `--IpDiscovery` 参数设置为 `ipv4` 或 `ipv6`。

## 引擎

`redis`

## EngineVersion

`6.0`

节点的名称会通过将 `-00#` 添加到复制组名称的后面，从复制组名称得出。例如，通过使用复制组名称 `myReplGroup`，主集群的名称将为 `myReplGroup-001` 以及只读副本的名称将为 `myReplGroup-002` 到 `myReplGroup-006`。

如果要在复制组上启用传输中加密或静态加密，请添加 `TransitEncryptionEnabled=true` 和/或 `AtRestEncryptionEnabled=true` 参数并满足以下条件。

- 您的复制组必须运行 Redis OSS 版本 3.2.6 或 4.0.10。
- 复制组必须在 Amazon 中创建 VPC。
- 还必须包含参数 `CacheSubnetGroup`。
- 您还必须为对此复制组执行操作所需的 AUTH 令牌 (密码) 包含客户指定的字符串值的参数 `AuthToken`。

以下操作创建 `myReplGroup` 包含三个节点、一个主节点和两个副本的 Valkey 或 RedisOSS (已禁用集群模式) 复制组。

```
https://elasticache.us-west-2.amazonaws.com/
```

```
?Action=CreateReplicationGroup
&CacheNodeType=cache.m4.large
&CacheParameterGroup=default.redis6.x
&Engine=redis
&EngineVersion=6.0
&NumCacheClusters=3
&ReplicationGroupDescription=test%20group
&ReplicationGroupId=myReplGroup
&Version=2015-02-02
&SignatureVersion=4
&SignatureMethod=HmacSHA256
&Timestamp=20150202T192317Z
&X-Amz-Credential=<credential>
```

有关您可能要使用的其他信息和参数，请参阅 ElastiCache API主题 [CreateReplicationGroup](#).

从 Valkey 或 RedisOSS ( 已启用集群模式 ) 中从头开始创建复制组

您可以使用 ElastiCache 控制台、或创建 Valkey 或 RedisOSS ( 已启用集群模式 ) 集群 ( API/CLI: 复制组 )。AWS CLI ElastiCache API Valkey 或 RedisOSS ( 已启用集群模式 ) 复制组有 1 到 500 个分片 ( API/CLI: 节点组 )，每个分片中有一个主节点，每个分片中最多有 5 个只读副本。您可以创建具有更多分片和更少副本的集群，每个集群最多可包含 90 个节点。此集群配置的范围可以从 90 个分片和 0 个副本到 15 个分片和 5 个副本，这是允许的最大副本数。

如果 Valkey 或 Redis OSS 引擎版本为 5.0.6 或更高，则每个集群的节点或分片限制可以增加到最多 500 个。例如，您可以选择配置一个 500 节点的集群，范围介于 83 个分片 ( 一个主分片和 5 个副本分片 ) 和 500 个分片 ( 一个主分片，无副本分片 ) 之间。确保可提供足够的 IP 地址来满足增长需求。常见的缺陷包括子网组中的子网CIDR范围太小，或者子网被其他集群共享并大量使用。有关更多信息，请参阅 [创建子网组](#)。

对于低于 5.0.6 的版本，每个集群的限制为 250。

若要请求提高限制，请参阅 [AWS Service Limits](#) 并选择限制类型 Nodes per cluster per instance type ( 每个实例类型的每个集群的节点数 )。

在 Valkey 或 Redis 中创建集群OSS ( 已启用集群模式 )

- [创建 Valkey 或 RedisOSS \( 已启用集群模式 \) 集群 \( 控制台 \)](#)
- [从头开始创建 Valkey 或 RedisOSS \( 已启用集群模式 \) 复制组 \(\)AWS CLI](#)
- [从 Valkey 或 RedisOSS \( 已启用集群模式 \) 中从头开始创建复制组 \(\) ElastiCache API](#)

创建 Valkey 或 RedisOSS ( 已启用集群模式 ) 集群 ( 控制台 )

要创建 Valkey 或 RedisOSS ( 已启用集群模式 ) 集群，请参阅。[创建 Valkey 或 RedisOSS \( 已启用集群模式 \) 集群 \( 控制台 \)](#) 请确保启用集群模式 Cluster Mode enabled (Scale Out) ( 启用集群模式 ( 横向扩展 ) )，并在每个模式中指定至少两个分片和一个副本节点。

从头开始创建 Valkey 或 RedisOSS ( 已启用集群模式 ) 复制组 ()AWS CLI

以下过程使用创建 Valkey 或 RedisOSS ( 已启用集群模式 ) 复制组。AWS CLI

当您从头开始创建 Valkey 或 RedisOSS ( 已启用集群模式 ) 复制组时，只需调用一次命令即可创建复制组及其所有节点。AWS CLI create-replication-group包括以下参数。

--replication-group-id

正在创建的复制组的名称。

Valkey 或 RedisOSS ( 已启用集群模式 ) 复制组命名限制如下 :

- 必须包含 1 – 40 个字母数字字符或连字符。
- 必须以字母开头。
- 不能包含两个连续连字符。
- 不能以连字符结束。

`--replication-group-description`

复制组的描述。

`--cache-node-type`

复制组中的每个节点的节点类型。

ElastiCache 支持以下节点类型。一般而言，与其上一代类型对应项相比，最新一代类型以更低的成本提供了更多内存和计算能力。

有关每种节点类型的性能细节的更多信息，请参阅 [Amazon EC2 实例类型](#)。

`--data-tiering-enabled`

如果您使用的是 r6gd 节点类型，请设置此参数。如果您不想使用数据分层功能，则设置 `--no-data-tiering-enabled`。有关更多信息，请参阅 [数据分层 ElastiCache](#)。

`--cache-parameter-group`

指定 `default.redis6.x.cluster.on` 参数组或派生自的参数组，`default.redis6.x.cluster.on` 以创建 Valkey 或 RedisOSS ( 已启用集群模式 ) 复制组。有关更多信息，请参阅 [Redis OSS 6.x 参数发生了变化](#)。

`--engine`

redis

`--engine-version`

3.2.4

`--num-node-groups`

此复制组中的节点组数量。有效值为 1 到 500。



**Note**

每个集群的节点/分片限制最高可提高到 500。若要请求提高限制，请参阅 [AWS Service Limits](#) 并选择限制类型“Nodes per cluster per instance type (每个实例类型的每个集群的节点数)”。

**--replicas-per-node-group**

各节点组中的副本节点数量。有效值为 0 到 5。

**--network-type**

ipv4、ipv6 或 dual-stack。如果选择双堆栈，则必须将 `--IpDiscovery` 参数设置为 ipv4 或 ipv6。

如果要在复制组上启用传输中加密或静态加密，请添加 `--transit-encryption-enabled` 和/或 `--at-rest-encryption-enabled` 参数并满足以下条件。

- 您的复制组必须运行 Redis OSS 版本 3.2.6 或 4.0.10。
- 复制组必须在 Amazon 中创建 VPC。
- 还必须包含参数 `--cache-subnet-group`。
- 您还必须为对此复制组执行操作所需的 AUTH 令牌 (密码) 包含客户指定的字符串值的参数 `--auth-token`。

以下操作创建 `sample-repl-group` 包含三个节点组/分片 OSS (--) 的 Valkey 或 Redis (已启用集群模式) 复制组，每个节点组/分片有三个节点，一个主节点和两个只读副本 (`--num-node-groups`)。 `replicas-per-node-group`

对于 Linux、macOS 或 Unix：

```
aws elasticache create-replication-group \
 --replication-group-id sample-repl-group \
 --replication-group-description "Demo cluster with replicas" \
 --num-node-groups 3 \
 --replicas-per-node-group 2 \
 --cache-node-type cache.m4.large \
 --engine redis \
 --security-group-ids SECURITY_GROUP_ID \
 --network-type ipv4
```

```
--cache-subnet-group-name SUBNET_GROUP_NAME>
```

对于 Windows :

```
aws elasticache create-replication-group ^
 --replication-group-id sample-repl-group ^
 --replication-group-description "Demo cluster with replicas" ^
 --num-node-groups 3 ^
 --replicas-per-node-group 2 ^
 --cache-node-type cache.m4.large ^
 --engine redis ^
 --security-group-ids SECURITY_GROUP_ID ^
 --cache-subnet-group-name SUBNET_GROUP_NAME>
```

之前的命令生成以下输出。

```
{
 "ReplicationGroup": {
 "Status": "creating",
 "Description": "Demo cluster with replicas",
 "ReplicationGroupId": "sample-repl-group",
 "SnapshotRetentionLimit": 0,
 "AutomaticFailover": "enabled",
 "SnapshotWindow": "05:30-06:30",
 "MemberClusters": [
 "sample-repl-group-0001-001",
 "sample-repl-group-0001-002",
 "sample-repl-group-0001-003",
 "sample-repl-group-0002-001",
 "sample-repl-group-0002-002",
 "sample-repl-group-0002-003",
 "sample-repl-group-0003-001",
 "sample-repl-group-0003-002",
 "sample-repl-group-0003-003"
],
 "PendingModifiedValues": {}
 }
}
```

当您从头开始创建 Valkey 或 RedisOSS ( 已启用集群模式 ) 复制组时，您可以使用配置两个节点组 ( 控制台：分片 ) 的 `--node-group-configuration` 参数配置集群中的每个分片，如以下示例所示。第一个分片有两个节点：一个主节点和一个只读副本节点。第二个分片有三个节点：一个主节点和两个只读副本节点。

### `--node-group-configuration`

各节点组的配置。 `--node-group-configuration` 参数包括以下字段。

- `PrimaryAvailabilityZone` – 此节点组的主节点所在的可用区。如果省略此参数，则为主节点 ElastiCache 选择可用区。

示例： `us-west-2a`。

- `ReplicaAvailabilityZones` – 只读副本所在可用区的列表，以逗号分隔。此列表中的可用区数量必须与 `ReplicaCount` 的值匹配。如果省略此参数，则为副本节点 ElastiCache 选择可用区。

示例： `"us-west-2a,us-west-2b,us-west-2c"`

- `ReplicaCount` – 此节点组中的副本节点数量。
- `Slots` – 指定节点组的键空间的字符串。字符串的格式为 `startKey-endKey`。如果省略此参数，则在节点组之间平均 ElastiCache 分配密钥。

示例： `"0-4999"`

以下操作创建 `new-group` 具有两个节点组/分片 OSS () 的 Valkey 或 Redis ( 已启用集群模式 ) 复制组。 `--num-node-groups` 与前例不同，各节点组配置为彼此不同 ( `--node-group-configuration` )。

对于 Linux、macOS 或 Unix：

```
aws elasticache create-replication-group \
 --replication-group-id new-group \
 --replication-group-description "Sharded replication group" \
 --engine redis \
 --snapshot-retention-limit 8 \
 --cache-node-type cache.m4.medium \
 --num-node-groups 2 \
 --node-group-configuration \
 --node-group-configuration
```

```
"ReplicaCount=1,Slots=0-8999,PrimaryAvailabilityZone='us-east-1c',ReplicaAvailabilityZones='us-east-1b'" \
"ReplicaCount=2,Slots=9000-16383,PrimaryAvailabilityZone='us-east-1a',ReplicaAvailabilityZones='us-east-1a','us-east-1c'"
```

对于 Windows :

```
aws elasticache create-replication-group ^
--replication-group-id new-group ^
--replication-group-description "Sharded replication group" ^
--engine redis ^
--snapshot-retention-limit 8 ^
--cache-node-type cache.m4.medium ^
--num-node-groups 2 ^
--node-group-configuration \
"ReplicaCount=1,Slots=0-8999,PrimaryAvailabilityZone='us-east-1c',ReplicaAvailabilityZones='us-east-1b'" \
"ReplicaCount=2,Slots=9000-16383,PrimaryAvailabilityZone='us-east-1a',ReplicaAvailabilityZones='us-east-1a','us-east-1c'"
```

之前的操作生成以下输出。

```
{
 "ReplicationGroup": {
 "Status": "creating",
 "Description": "Sharded replication group",
 "ReplicationGroupId": "rc-rg",
 "SnapshotRetentionLimit": 8,
 "AutomaticFailover": "enabled",
 "SnapshotWindow": "10:00-11:00",
 "MemberClusters": [
 "rc-rg-0001-001",
 "rc-rg-0001-002",
 "rc-rg-0002-001",
 "rc-rg-0002-002",
 "rc-rg-0002-003"
],
 "PendingModifiedValues": {}
 }
}
```

有关您可能要使用的其他信息和参数，请参阅 AWS CLI 主题 [create-replication-group](#)。

从 Valkey 或 RedisOSS ( 已启用集群模式 ) 中从头开始创建复制组 ( ) ElastiCache API

以下过程使用创建 Valkey 或 RedisOSS ( 已启用集群模式 ) 复制组。ElastiCache API

当您从头开始创建 Valkey 或 RedisOSS ( 已启用集群模式 ) 复制组时，只需调用一次操作即可创建复制组及其所有节点。ElastiCache API `CreateReplicationGroup` 包括以下参数。

#### ReplicationGroupId

正在创建的复制组的名称。

Valkey 或 RedisOSS ( 已启用集群模式 ) 复制组命名限制如下：

- 必须包含 1 – 40 个字母数字字符或连字符。
- 必须以字母开头。
- 不能包含两个连续连字符。
- 不能以连字符结束。

#### ReplicationGroupDescription

复制组的描述。

#### NumNodeGroups

您希望对此复制组创建的节点组数量。有效值为 1 到 500。

#### ReplicasPerNodeGroup

各节点组中的副本节点数量。有效值为 0 到 5。

#### NodeGroupConfiguration

各节点组的配置。NodeGroupConfiguration 参数包括以下字段。

- `PrimaryAvailabilityZone` – 此节点组的主节点所在的可用区。如果省略此参数，则为主节点 ElastiCache 选择可用区。

示例：us-west-2a。

- `ReplicaAvailabilityZones` – 只读副本所在可用区的列表。此列表中的可用区数量必须与 `ReplicaCount` 的值匹配。如果省略此参数，则为副本节点 ElastiCache 选择可用区。
- `ReplicaCount` – 此节点组中的副本节点数量。
- `Slots` – 指定节点组的键空间的字符串。字符串的格式为 `startKey-endKey`。如果省略此参数，则在节点组之间平均 ElastiCache 分配密钥。

示例："0-4999"

## CacheNodeType

复制组中的每个节点的节点类型。

ElastiCache 支持以下节点类型。一般而言，与其上一代类型对应项相比，最新一代类型以更低的成本提供了更多内存和计算能力。

有关每种节点类型的性能细节的更多信息，请参阅 [Amazon EC2 实例类型](#)。

### --data-tiering-enabled

如果您使用的是 r6gd 节点类型，请设置此参数。如果您不想使用数据分层功能，则设置 --no-data-tiering-enabled。有关更多信息，请参阅 [数据分层 ElastiCache](#)。

## CacheParameterGroup

指定 default.redis6.x.cluster.on 参数组或派生自的参数组，default.redis6.x.cluster.on 以创建 Valkey 或 RedisOSS（已启用集群模式）复制组。有关更多信息，请参阅 [Redis OSS 6.x 参数发生了变化](#)。

### --network-type

ipv4、ipv 或 dual-stack。如果选择双堆栈，则必须将 --IpDiscovery 参数设置为 ipv4 或 ipv6。

## 引擎

redis

## EngineVersion

6.0

如果要在复制组上启用传输中加密或静态加密，请添加 TransitEncryptionEnabled=true 和/或 AtRestEncryptionEnabled=true 参数并满足以下条件。

- 您的复制组必须运行 Redis OSS 版本 3.2.6 或 4.0.10。
- 复制组必须在 Amazon 中创建 VPC。
- 还必须包含参数 CacheSubnetGroup。

- 您还必须为对此复制组执行操作所需的AUTH令牌（密码）包含客户指定的字符串值的参数AuthToken。

添加换行符以便于阅读。

```
https://elasticache.us-west-2.amazonaws.com/
?Action=CreateReplicationGroup
&CacheNodeType=cache.m4.large
&CacheParameterGroup=default.redis6.xcluster.on
&Engine=redis
&EngineVersion=6.0
&NumNodeGroups=3
&ReplicasPerNodeGroup=2
&ReplicationGroupDescription=test%20group
&ReplicationGroupId=myReplGroup
&Version=2015-02-02
&SignatureVersion=4
&SignatureMethod=HmacSHA256
&Timestamp=20150202T192317Z
&X-Amz-Credential=<credential>
```

有关您可能要使用的其他信息和参数，请参阅 ElastiCache API主题 [CreateReplicationGroup](#)。

## 查看复制组的详细信息

有时候您可能希望查看复制组的详细信息。您可以使用 ElastiCache 控制台、f AWS CLI o ElastiCache r 或 ElastiCache API。Valkey 或 Redis（已禁用集群模式）和 Valkey 或 Redi OSS sOSS（已启用集群模式）的控制台过程有所不同。

### 查看复制组的详细信息

- [查看带有副本的 Valkey 或 RedisOSS（已禁用集群模式）](#)
  - [查看 Valkey 或 RedisOSS（已禁用集群模式）复制组（控制台）](#)
  - [查看 Valkey 或 RedisOSS（已禁用集群模式）复制组（）AWS CLI](#)
  - [查看 Valkey 或 RedisOSS（已禁用集群模式）复制组（）ElastiCache API](#)
- [查看复制组：Valkey 或 RedisOSS（已启用集群模式）](#)
  - [查看 Valkey 或 RedisOSS（已启用集群模式）集群（控制台）](#)
  - [查看 Valkey 或 Redis OSS（已启用集群模式）集群（）AWS CLI](#)
  - [查看 Valkey 或 Redis OSS（已启用集群模式）集群（）ElastiCache API](#)

- [查看复制组的详细信息 \(AWS CLI\)](#)
- [查看复制组的详细信息 \(ElastiCache API\)](#)

查看带有副本的 Valkey 或 RedisOSS ( 已禁用集群模式 )

您可以使用 ElastiCache 控制台、for 或 ，查看带有副本OSS ( API/CLI: 复制组 ) 的 Valkey 或 Redis ( 已禁用集群模式 ) 集群 AWS CLI 的 ElastiCache 详细信息。ElastiCache API

查看 Valkey 或 RedisOSS ( 已禁用集群模式 ) 集群的详细信息

- [查看 Valkey 或 RedisOSS \( 已禁用集群模式 \) 复制组 \( 控制台 \)](#)
- [查看 Valkey 或 RedisOSS \( 已禁用集群模式 \) 复制组 \(\)AWS CLI](#)
- [查看 Valkey 或 RedisOSS \( 已禁用集群模式 \) 复制组 \(\) ElastiCache API](#)

查看 Valkey 或 RedisOSS ( 已禁用集群模式 ) 复制组 ( 控制台 )

要使用 ElastiCache 控制台查看带有副本的 Valkey 或 RedisOSS ( 已禁用集群模式 ) 集群的详细信息，请参阅主题。[查看 Valkey 或 RedisOSS \( 已禁用集群模式 \) 详细信息 \( 控制台 \)](#)

查看 Valkey 或 RedisOSS ( 已禁用集群模式 ) 复制组 ()AWS CLI

有关显示 Valkey 或 RedisOSS ( 已禁用集群模式 ) 复制组详细信息的 AWS CLI 示例，请参阅。[查看复制组的详细信息 \(AWS CLI\)](#)

查看 Valkey 或 RedisOSS ( 已禁用集群模式 ) 复制组 () ElastiCache API

有关显示 Valkey 或 RedisOSS ( 已禁用集群模式 ) 复制组详细信息的 ElastiCache API 示例，请参阅。[查看复制组的详细信息 \(ElastiCache API\)](#)

查看复制组 : Valkey 或 RedisOSS ( 已启用集群模式 )

查看 Valkey 或 RedisOSS ( 已启用集群模式 ) 集群 ( 控制台 )

要使用 ElastiCache 控制台查看 Valkey 或 RedisOSS ( 已启用集群模式 ) 集群的详细信息，请参阅。[查看 Valkey 或 RedisOSS \( 已启用集群模式 \) 集群的详细信息 \( 控制台 \)](#)

查看 Valkey 或 Redis OSS (已启用集群模式) 集群 ()AWS CLI

有关显示 Valkey 或 RedisOSS ( 已启用集群模式 ) 复制组详细信息的 ElastiCache CLI 示例，请参阅。[查看复制组的详细信息 \(AWS CLI\)](#)



## 查看 Valkey 或 Redis OSS (已启用集群模式) 集群 () ElastiCache API

有关显示 Valkey 或 RedisOSS (已启用集群模式) 复制组详细信息的 ElastiCache API 示例，请参阅。[查看复制组的详细信息 \(ElastiCache API\)](#)

### 查看复制组的详细信息 (AWS CLI)

您可以使用 AWS CLI `describe-replication-groups` 命令查看复制组的详细信息。使用以下可选参数来细化列表。忽略该参数将返回最多 100 个复制组的详细信息。

#### 可选参数

- `--replication-group-id` – 使用此参数列出特定复制组的详细信息。如果指定的复制组有多个节点组，则将按照节点组分组返回的结果。
- `--max-items` – 使用此参数限制列出的复制组数量。`--max-items` 的值不能低于 20 或超过 100。

#### Example

以下代码列出了最多 100 个复制组的详细信息。

```
aws elasticache describe-replication-groups
```

以下代码列出了 `sample-repl-group` 的详细信息。

```
aws elasticache describe-replication-groups --replication-group-id sample-repl-group
```

以下代码列出了 `sample-repl-group` 的详细信息。

```
aws elasticache describe-replication-groups --replication-group-id sample-repl-group
```

以下代码列出了最多 25 个复制组的详细信息。

```
aws elasticache describe-replication-groups --max-items 25
```

此操作的输出应如下所示 (JSON 格式)。

```
{
 "ReplicationGroups": [
 {
```

```
"Status": "available",
"Description": "test",
"NodeGroups": [
 {
 "Status": "available",
 "NodeGroupMembers": [
 {
 "CurrentRole": "primary",
 "PreferredAvailabilityZone": "us-west-2a",
 "CacheNodeId": "0001",
 "ReadEndpoint": {
 "Port": 6379,
 "Address": "rg-name-001.1abc4d.0001.usw2.cache.amazonaws.com"
 },
 "CacheClusterId": "rg-name-001"
 },
 {
 "CurrentRole": "replica",
 "PreferredAvailabilityZone": "us-west-2b",
 "CacheNodeId": "0001",
 "ReadEndpoint": {
 "Port": 6379,
 "Address": "rg-name-002.1abc4d.0001.usw2.cache.amazonaws.com"
 },
 "CacheClusterId": "rg-name-002"
 },
 {
 "CurrentRole": "replica",
 "PreferredAvailabilityZone": "us-west-2c",
 "CacheNodeId": "0001",
 "ReadEndpoint": {
 "Port": 6379,
 "Address": "rg-name-003.1abc4d.0001.usw2.cache.amazonaws.com"
 },
 "CacheClusterId": "rg-name-003"
 }
],
 "NodeGroupId": "0001",
 "PrimaryEndpoint": {
 "Port": 6379,
 "Address": "rg-name.1abc4d.ng.0001.usw2.cache.amazonaws.com"
 }
 }
],
```

```
 "ReplicationGroupId": "rg-name",
 "AutomaticFailover": "enabled",
 "SnapshottingClusterId": "rg-name-002",
 "MemberClusters": [
 "rg-name-001",
 "rg-name-002",
 "rg-name-003"
],
 "PendingModifiedValues": {}
 },
 {
 ... some output omitted for brevity
 }
]
```

有关更多信息，请参阅 `aws elasti-cache describe-replication-groups` 主题 [describe-replication-groups](#)。

### 查看复制组的详细信息 (ElastiCache API)

您可以使用 AWS CLI `DescribeReplicationGroups` 操作查看复制的详细信息。使用以下可选参数来细化列表。忽略该参数将返回最多 100 个复制组的详细信息。

#### 可选参数

- `ReplicationGroupId` – 使用此参数列出特定复制组的详细信息。如果指定的复制组有多个节点组，则将按照节点组分组返回的结果。
- `MaxRecords` – 使用此参数限制列出的复制组数量。`MaxRecords` 的值不能低于 20 或超过 100。默认值为 100。

#### Example

以下代码列出了最多 100 个复制组的详细信息。

```
https://elasticache.us-west-2.amazonaws.com/
?Action=DescribeReplicationGroups
&Version=2015-02-02
&SignatureVersion=4
&SignatureMethod=HmacSHA256
&Timestamp=20150202T192317Z
&X-Amz-Credential=<credential>
```

以下代码列出了 myReplGroup 的详细信息。

```
https://elasticache.us-west-2.amazonaws.com/
?Action=DescribeReplicationGroups
&ReplicationGroupId=myReplGroup
&Version=2015-02-02
&SignatureVersion=4
&SignatureMethod=HmacSHA256
&Timestamp=20150202T192317Z
&X-Amz-Credential=<credential>
```

以下代码列出了最多 25 个集群的详细信息。

```
https://elasticache.us-west-2.amazonaws.com/
?Action=DescribeReplicationGroups
&MaxRecords=25
&Version=2015-02-02
&SignatureVersion=4
&SignatureMethod=HmacSHA256
&Timestamp=20150202T192317Z
&X-Amz-Credential=<credential>
```

有关更多信息，请参阅 ElastiCache API 参考主题 [DescribeReplicationGroups](#)。

## 查找复制组端点

应用程序可以连接到复制组中的任何节点，前提是它具有该节点的DNS终端节点和端口号。根据您运行的是 Valkey 还是 RedisOSS ( 已禁用集群模式 ) 还是 Valkey 还是 RedisOSS ( 已启用集群模式 ) 复制组，您会对不同的终端节点感兴趣。

### Valkey 或 RedisOSS ( 已禁用集群模式 )

带有副本的 Valkey 或 RedisOSS ( 已禁用集群模式 ) 集群有三种类型的终端节点：主终端节点、读取器终端节点和节点终端节点。主终端节点是一个始终解析为集群中主节点的DNS名称。主端点不受集群更改的影响，如将只读副本提升为主角色。对于写入活动，我们建议您的应用程序连接到主端点。

读取器终端节点将在 ElastiCache 集群中的所有只读副本之间均匀分配到该终端节点的传入连接。应用程序何时创建连接或应用程序如何 ( 重复 ) 使用连接等附加因素将决定流量分配。读取器端点会在添加或删除副本时实时跟踪集群更改。您可以将 ElastiCache (RedisOSS) 集群的多个只读副本放在不同的 AWS 可用区 (AZ) 中，以确保读取器终端节点的高可用性。

#### Note

读取器端点不是负载均衡器。该DNS记录将以循环方式解析为其中一个副本节点的 IP 地址。

对于读取活动，应用程序还可以连接到集群中的任何节点。与主端点不同，节点端点会解析为特定端点。如果您在您的集群中进行更改 ( 例如添加或删除副本 )，则必须在您的应用程序中更新节点端点。

### Valkey 或 RedisOSS ( 已启用集群模式 )

带有副本的 Valkey 或 RedisOSS ( 已启用集群模式 ) 集群具有多个分片 ( API/CLI: 节点组 )，这意味着它们也有多个主节点，因此其终端节点结构与 Valkey 或 RedisOSS ( 已禁用集群模式 ) 集群不同。Valkey 或 RedisOSS ( 已启用集群模式 ) 具有一个“知道”集群中所有主终端节点和节点终端节点的配置终端节点。您的应用程序连接到配置终端节点。每当您的应用程序对集群的配置终端节点进行写入或读取时，Valkey 和 Redis OSS 都会在幕后确定密钥属于哪个分片以及要使用该分片中的哪个终端节点。这对于您的应用程序是完全透明的。

您可以使用 ElastiCache 控制台、或，查找集群的终端节点 ElastiCache API。AWS CLI

### 查找复制组的终端节点

要查找复制组的终端节点，请参阅以下主题之一：

- [查找 Valkey 或 RedisOSS \( 已禁用集群模式 \) 集群的终端节点 \( 控制台 \)](#)

- [查找 Valkey 或 RedisOSS \( 已启用集群模式 \) 集群的终端节点 \( 控制台 \)](#)
- [查找 Valkey 或 Redis OSS 复制组的终端节点 \( \)AWS CLI](#)
- [查找 Valkey 或 Redis OSS 复制组的终端节点 \( \) ElastiCache API](#)

## 修改复制组

### ⚠ 重要约束

- 目前，ElastiCache 支持对 Valkey 或 RedisOSS (已启用集群模式) 复制组进行有限的修改，例如使用API操作 `ModifyReplicationGroup` (CLI: `modify-replication-group`) 更改引擎版本。您可以使用API操作 `(:)` 修改 Valkey 或 RedisOSS (已启用集群模式) 集群中的分片 [ModifyReplicationGroupShardConfiguration](#) (CLI节点组) 数量。[modify-replication-group-shard-configuration](#)有关更多信息，请参阅 [在 Valkey 或 Redis 中扩展集群OSS \(已启用集群模式\)](#)。

对 Valkey 或 RedisOSS (已启用集群模式) 集群的其他修改要求您在包含更改的新集群中创建集群。

- 您可以将 Valkey 或 RedisOSS (已禁用集群模式) 以及 Valkey 或 RedisOSS (已启用集群模式) 集群和复制组升级到更新的引擎版本。不过，您不能降级到较早的引擎版本，除非删除现有集群或复制组并重新创建它。有关更多信息，请参阅 [的版本管理 ElastiCache](#)。
- 您可以使用控制台或[modify-replication-group](#) CLI命令将禁用OSS集群模式的 Valkey 或 Redis 集群升级为启用集群模式的现有 ElastiCache 集群，如下例所示。[ModifyReplicationGroup](#) API也可以按照[修改集群模式](#)中的步骤进行操作。

您可以使用 ElastiCache 控制台、或，修改 Valkey 或 RedisOSS (已禁用集群模式) 集群的 AWS CLI设置。ElastiCache API目前，ElastiCache 支持对 Valkey 或 RedisOSS (已启用集群模式) 复制组进行有限数量的修改。其他修改要求您创建当前复制组的备份，然后使用该备份为新的 Valkey 或 RedisOSS (已启用集群模式) 复制组做种。

### 主题

- [使用 AWS Management Console](#)
- [使用 AWS CLI](#)
- [使用 ElastiCache API](#)

### 使用 AWS Management Console

要修改 Valkey 或 RedisOSS (已禁用集群模式) 集群，请参阅 [修改集 ElastiCache 群](#)

## 使用 AWS CLI

以下是该`modify-replication-group`命令的 AWS CLI 示例。您可以使用同样的命令对复制组进行其他修改。

在现有 Valkey 或 Redis 复制组上启用多可用区：OSS

对于 Linux、macOS 或 Unix：

```
aws elasticache modify-replication-group \
 --replication-group-id myReplGroup \
 --multi-az-enabled = true
```

对于 Windows：

```
aws elasticache modify-replication-group ^
 --replication-group-id myReplGroup ^
 --multi-az-enabled
```

将集群模式从已禁用修改为已启用：

要将集群模式从已禁用修改为已启用，必须先将集群模式设置为兼容。兼容模式允许您的 Valkey 或 Redis OSS 客户端在启用集群模式和禁用集群模式的情况下进行连接。将所有 Valkey 或 Redis OSS 客户端迁移到启用集群模式后，您可以完成集群模式配置并将集群模式设置为启用。

对于 Linux、macOS 或 Unix：

将集群模式设置为兼容。

```
aws elasticache modify-replication-group \
 --replication-group-id myReplGroup \
 --cache-parameter-group-name myParameterGroupName \
 --cluster-mode compatible
```

将集群模式设置为已启用。

```
aws elasticache modify-replication-group \
 --replication-group-id myReplGroup \
 --cluster-mode enabled
```

对于 Windows：



将集群模式设置为兼容。

```
aws elasticache modify-replication-group ^
 --replication-group-id myReplGroup ^
 --cache-parameter-group-name myParameterGroupName ^
 --cluster-mode compatible
```

将集群模式设置为已启用。

```
aws elasticache modify-replication-group ^
 --replication-group-id myReplGroup ^
 --cluster-mode enabled
```

有关该 AWS CLI `modify-replication-group` 命令的更多信息，请参见 [modify-replication-group](#) 或者 ElastiCache ( RedisOSS ) 用户指南中的 [修改集群模式](#)。

使用 ElastiCache API

以下 ElastiCache API 操作在现有 Valkey 或 Redis OSS 复制组上启用多可用区。您可以使用同样的操作对复制组进行其他修改。

```
https://elasticache.us-west-2.amazonaws.com/
?Action=ModifyReplicationGroup
&AutomaticFailoverEnabled=true
&Mutli-AZEnabled=true
&ReplicationGroupId=myReplGroup
&SignatureVersion=4
&SignatureMethod=HmacSHA256
&Timestamp=20141201T220302Z
&Version=2014-12-01
&X-Amz-Algorithm=&AWS;4-HMAC-SHA256
&X-Amz-Date=20141201T220302Z
&X-Amz-SignedHeaders=Host
&X-Amz-Expires=20141201T220302Z
&X-Amz-Credential=<credential>
&X-Amz-Signature=<signature>
```

有关该 ElastiCache API `ModifyReplicationGroup` 操作的更多信息，请参阅 [ModifyReplicationGroup](#)。

## 删除复制组

如果您不再需要一个带有副本的集群（在 API /中称为复制组 CLI），则可以将其删除。删除复制组时，ElastiCache 会删除该组中的所有节点。

此操作开始执行后，就无法中断或取消。

### Warning

- 删除 ElastiCache (RedisOSS) 集群时，您的手动快照会被保留。您还可以选择在删除集群前创建最后一个快照。自动缓存快照不会保留。
- CreateSnapshot需要权限才能创建最终快照。如果没有此权限，API呼叫将失败，但会出现异常Access Denied常。

### 删除复制组（控制台）

要删除具有副本的集群，请参阅[删除中的集群 ElastiCache](#)。

### 删除复制组 (AWS CLI)

使用命令 [delete-replication-group](#) 删除复制组。

```
aws elasticache delete-replication-group --replication-group-id my-repgroup
```

系统会提示您确认您的决定。输入 y (是) 立即开始操作。此过程一经启动便无法撤销。

```
After you begin deleting this replication group, all of its nodes will be deleted as well.
```

```
Are you sure you want to delete this replication group? [Ny]y
```

```
REPLICATIONGROUP my-repgroup My replication group deleting
```

### 删除复制组 (ElastiCache API)

Call [DeleteReplicationGroup](#) 使用ReplicationGroup参数。

### Example

```
https://elasticache.us-west-2.amazonaws.com/
```

```
?Action=DeleteReplicationGroup
&ReplicationGroupId=my-repgroup
&Version=2014-12-01
&SignatureVersion=4
&SignatureMethod=HmacSHA256
&Timestamp=20141201T220302Z
&X-Amz-Algorithm=&AWS;4-HMAC-SHA256
&X-Amz-Date=20141201T220302Z
&X-Amz-SignedHeaders=Host
&X-Amz-Expires=20141201T220302Z
&X-Amz-Credential=<credential>
&X-Amz-Signature=<signature>
```

### Note

如果您将 `RetainPrimaryCluster` 参数设置为 `true`，则会删除所有只读副本，但是将保留主集群。

## 更改副本数量

您可以使用、或，动态增加或减少 Valkey 或 Redis OSS 复制组中只读副本的 AWS CLI 数量。AWS Management Console ElastiCache API 如果您的复制组是 Valkey 或 RedisOSS (已启用集群模式) 复制组，则可以选择增加或减少副本数量的分片 (节点组)。

要动态更改复制组中的副本数量，请从下表中选择适合您情况的操作。

| 要执行的操作 | 适用于 Valkey 或 RedisOSS (已启用集群模式) | 适用于 Valkey 或 RedisOSS (已禁用集群模式)                                                    |
|--------|---------------------------------|------------------------------------------------------------------------------------|
| 添加副本   | <a href="#">增加分区中的副本数量</a>      | <a href="#">增加分区中的副本数量</a><br><a href="#">为 Valkey 或 Redis 添加只读副本OSS (已禁用集群模式)</a> |
| 删除副本   | <a href="#">减少分区中的副本数量</a>      | <a href="#">减少分区中的副本数量</a><br><a href="#">删除 Valkey 或 Redis 的只读副本OSS (已禁用集群模式)</a> |

## 增加分区中的副本数量

您可以将 Valkey 或 RedisOSS ( 已启用集群模式 ) 分片或 Valkey 或 RedisOSS ( 已禁用集群模式 ) 复制组中的副本数量最多增加五个。您可以使用 AWS Management Console AWS CLI、或 ElastiCache API。

### 主题

- [使用 AWS Management Console](#)
- [使用 AWS CLI](#)
- [使用 ElastiCache API](#)

### 使用 AWS Management Console

以下过程使用控制台增加 Valkey 或 RedisOSS ( 已启用集群模式 ) 复制组中的副本数量。

### 增加分片中的副本数量

1. 登录 AWS Management Console 并打开 ElastiCache 控制台，网址为 <https://console.aws.amazon.com/elasticache/>。
2. 在导航窗格中，选择 Valkey 或 Redis OSS，然后选择要向其添加副本的复制组的名称。
3. 选中要将副本添加到的每个分片对应的框。
4. 选择 Add replicas (添加副本)。
5. 完成 Add Replicas to Shards (将副本添加到分片) 页面：
  - 对于 New number of replicas/shard (新副本/分片数量)，输入您希望所有选定的分片应具有副本数量。此值必须大于或等于 Current Number of Replicas per shard (每个分片的当前副本数量) 且小于或等于 5。我们建议使用至少两个副本作为有效的最小值。
  - 对于可用区域，选择无首选项为每个新副本 ElastiCache 选择可用区，或者选择指定可用区为每个新副本选择可用区。

如果选择 Specify Availability Zones (指定可用区)，对于每个新副本，请使用列表指定可用区。

6. 选择 Add (添加) 以添加副本，或选择 Cancel (取消) 以取消该操作。

### 使用 AWS CLI

要增加 Valkey 或 Redis OSS 分片中的副本数量，请使用带有 `increase-replica-count` 以下参数的命令：

- `--replication-group-id` – 必需。确定要在其中增加副本数量的复制组。
- `--apply-immediately` 或 `--no-apply-immediately` – 必需。指定是立即增加副本数量 (`--apply-immediately`) 还是在下一维护时段增加副本数量 (`--no-apply-immediately`)。当前不支持 `--no-apply-immediately`。
- `--new-replica-count` – 可选。指定完成时所希望的副本节点数量 (最多 5 个)。将此参数用于只有一个节点组或 Valkey 或 RedisOSS (已启用集群模式) 组的 Valkey 或 RedisOSS (已禁用集群模式) 复制组, 或者您希望所有节点组具有相同数量的副本的 Valkey 或 Redis (已禁用集群模式) 复制组。如果此值小于或等于节点组中的当前副本数量, 则调用失败并返回异常。
- `--replica-configuration` – 可选。允许您单独地为每个节点组设置副本和可用区的数量。对于要独立配置每个节点组的 Valkey 或 RedisOSS (已启用集群模式) 组, 请使用此参数。

`--replica-configuration` 具有三位可选成员:

- `NodeId` – 您要配置的节点组的四位数 ID。对于 Valkey 或 RedisOSS (已禁用集群模式) 复制组, 分片 ID 始终为 `0001`。要查找 Valkey 或 RedisOSS (已启用集群模式) 节点组 (分片) 的 ID, 请参阅 [查找分区的 ID](#)。
- `NewReplicaCount` – 您希望在此操作结束时此节点组中所具有的副本数量。此值必须大于当前副本数量, 最多为 5 个。如果此值小于或等于节点组中的当前副本数量, 则调用失败并返回异常。
- `PreferredAvailabilityZones` – `PreferredAvailabilityZone` 字符串的列表, 指定复制组的节点即将位于的可用区。`PreferredAvailabilityZone` 值的数字必须等于 `NewReplicaCount` 的值再加上 1 以形成主节点。如果省略了 `--replica-configuration` 该成员, ElastiCache (RedisOSS) 将为每个新副本选择可用区。

#### Important

您必须在调用中包含 `--new-replica-count` 或 `--replica-configuration` 参数, 但不能同时包含这两项。

## Example

以下示例将复制组 `sample-repl-group` 中的副本数量增加到 3 个。在完成此示例后, 每个节点组中将有 3 个副本。无论是具有单节点组的 Valkey 或 RedisOSS (已禁用集群模式) 组, 还是具有多个节点组的 Valkey 或 RedisOSS (已启用集群模式) 组, 此数字都适用。

对于 Linux、macOS 或 Unix:

```
aws elasticache increase-replica-count \
 --replication-group-id sample-repl-group \
 --new-replica-count 3 \
 --apply-immediately
```

对于 Windows :

```
aws elasticache increase-replica-count ^
 --replication-group-id sample-repl-group ^
 --new-replica-count 3 ^
 --apply-immediately
```

以下示例将复制组 `sample-repl-group` 中的副本数量增加到两个指定节点组指定的值。假设有多个节点组，则这是一个 Valkey 或 RedisOSS (已启用集群模式) 复制组。指定可选 `PreferredAvailabilityZones` 时，所列可用区的数量必须等于 `NewReplicaCount` 的值再加上 1。此方法适用于由 `NodeGroupId` 标识的组的主节点。

对于 Linux、macOS 或 Unix :

```
aws elasticache increase-replica-count \
 --replication-group-id sample-repl-group \
 --replica-configuration \
 NodeGroupId=0001,NewReplicaCount=2,PreferredAvailabilityZones=us-east-1a,us-east-1c,us-east-1b \
 NodeGroupId=0003,NewReplicaCount=3,PreferredAvailabilityZones=us-east-1a,us-east-1b,us-east-1c,us-east-1c \
 --apply-immediately
```

对于 Windows :

```
aws elasticache increase-replica-count ^
 --replication-group-id sample-repl-group ^
 --replica-configuration ^
 NodeGroupId=0001,NewReplicaCount=2,PreferredAvailabilityZones=us-east-1a,us-east-1c,us-east-1b ^
 NodeGroupId=0003,NewReplicaCount=3,PreferredAvailabilityZones=us-east-1a,us-east-1b,us-east-1c,us-east-1c \
 --apply-immediately
```

有关使用增加副本数量的更多信息CLI，请参阅《Amazon ElastiCache 命令行参考》[increase-replica-count](#)中的。

## 使用 ElastiCache API

要增加 Valkey 或 Redis OSS 分片中的副本数量，请使用带有以下参数的 IncreaseReplicaCount 操作：

- ReplicationGroupId – 必需。确定要在其中增加副本数量的复制组。
- ApplyImmediately – 必需。指定是立即增加副本数量 (ApplyImmediately=True) 还是在下一维护时段增加副本数量 (ApplyImmediately=False)。当前不支持 ApplyImmediately=False。
- NewReplicaCount – 可选。指定完成时所希望的副本节点数量 (最多 5 个)。此参数用于只有一个节点组的 Valkey 或 RedisOSS (已禁用集群模式) 复制组，或者您希望所有节点组具有相同数量的副本的 Valkey 或 RedisOSS (已启用集群模式) 组。如果此值小于或等于节点组中的当前副本数量，则调用失败并返回异常。
- ReplicaConfiguration – 可选。允许您单独地为每个节点组设置副本和可用区的数量。对于要独立配置每个节点组的 Valkey 或 RedisOSS (已启用集群模式) 组，请使用此参数。

ReplicaConfiguration 具有三位可选成员：

- NodeGroupId – 您要配置的节点组的四位数 ID。对于 Valkey 或 RedisOSS (已禁用集群模式) 复制组，节点组 (分片) ID 始终为 0001。要查找 Valkey 或 RedisOSS (已启用集群模式) 节点组 (分片) 的 ID，请参阅 [查找分区的 ID](#)
- NewReplicaCount – 您希望在此操作结束时此节点组中所具有的副本数量。此值必须大于当前副本数量，且最多为 5 个。如果此值小于或等于节点组中的当前副本数量，则调用失败并返回异常。
- PreferredAvailabilityZones – PreferredAvailabilityZone 字符串的列表，指定复制组的节点即将位于的可用区。PreferredAvailabilityZone 值的数字必须等于 NewReplicaCount 的值再加上 1 以形成主节点。如果省略了 ReplicaConfiguration 该成员，ElastiCache (RedisOSS) 将为每个新副本选择可用区。

### Important

您必须在调用中包含 NewReplicaCount 或 ReplicaConfiguration 参数，但不能同时包含这两项。



## Example

以下示例将复制组 `sample-repl-group` 中的副本数量增加到 3 个。在完成此示例后，每个节点组中将有 3 个副本。无论是具有单节点组的 Valkey 或 RedisOSS ( 已禁用集群模式 ) 组，还是具有多个节点组的 Valkey 或 RedisOSS ( 已启用集群模式 ) 组，此数字都适用。

```
https://elasticache.us-west-2.amazonaws.com/
 ?Action=IncreaseReplicaCount
 &ApplyImmediately=True
 &NewReplicaCount=3
 &ReplicationGroupId=sample-repl-group
 &Version=2015-02-02
 &SignatureVersion=4
 &SignatureMethod=HmacSHA256
 &Timestamp=20150202T192317Z
 &X-Amz-Credential=<credential>
```

以下示例将复制组 `sample-repl-group` 中的副本数量增加到两个指定节点组指定的值。假设有多个节点组，则这是一个 Valkey 或 RedisOSS ( 已启用集群模式 ) 复制组。指定可选 `PreferredAvailabilityZones` 时，所列可用区的数量必须等于 `NewReplicaCount` 的值再加上 1。此方法适用于由 `NodeGroupId` 标识的组的主节点。

```
https://elasticache.us-west-2.amazonaws.com/
 ?Action=IncreaseReplicaCount
 &ApplyImmediately=True
 &ReplicaConfiguration.ConfigureShard.1.NodeGroupId=0001
 &ReplicaConfiguration.ConfigureShard.1.NewReplicaCount=2

 &ReplicaConfiguration.ConfigureShard.1.PreferredAvailabilityZones.PreferredAvailabilityZone.1=
east-1a

 &ReplicaConfiguration.ConfigureShard.1.PreferredAvailabilityZones.PreferredAvailabilityZone.2=
east-1c

 &ReplicaConfiguration.ConfigureShard.1.PreferredAvailabilityZones.PreferredAvailabilityZone.3=
east-1b
 &ReplicaConfiguration.ConfigureShard.2.NodeGroupId=0003
 &ReplicaConfiguration.ConfigureShard.2.NewReplicaCount=3

 &ReplicaConfiguration.ConfigureShard.2.PreferredAvailabilityZones.PreferredAvailabilityZone.1=
east-1a
```

```
&ReplicaConfiguration.ConfigureShard.2.PreferredAvailabilityZones.PreferredAvailabilityZone.2=
east-1b
```

```
&ReplicaConfiguration.ConfigureShard.2.PreferredAvailabilityZones.PreferredAvailabilityZone.3=
east-1c
```

```
&ReplicaConfiguration.ConfigureShard.2.PreferredAvailabilityZones.PreferredAvailabilityZone.4=
east-1c
```

```
 &ReplicationGroupId=sample-repl-group
```

```
 &Version=2015-02-02
```

```
 &SignatureVersion=4
```

```
 &SignatureMethod=HmacSHA256
```

```
 &Timestamp=20150202T192317Z
```

```
 &X-Amz-Credential=<credential>
```

有关使用增加副本数量的更多信息API，请参阅 Amazon ElastiCache API 参考 [IncreaseReplicaCount](#) 中的。

## 减少分区中的副本数量

您可以减少 Valkey 或 Redis 分片中的副本数量（已启用集群模式），也可以减少 Valkey 或 RedisOSS（已禁用集群模式）的复制组中的副本数量：OSS

- 对于 Valkey 或 RedisOSS（已禁用集群模式），如果启用了多可用区，则可以将副本数量减少到一个；如果未启用多可用区，则可以将副本数量减少到零。
- 对于 Valkey 或 RedisOSS（已启用集群模式），您可以将副本数量减少到零。但是，如果您的主节点发生故障，则无法故障转移到副本。

您可以使用 AWS Management Console、AWS CLI 或 ElastiCache API 来减少节点组（分片）或复制组中的副本数量。

### 主题

- [使用 AWS Management Console](#)
- [使用 AWS CLI](#)
- [使用 ElastiCache API](#)

## 使用 AWS Management Console

以下过程使用控制台减少 Valkey 或 RedisOSS（已启用集群模式）复制组中的副本数量。

### 减少 Valkey 或 Redis 分片中的副本数量 OSS

1. 登录 AWS Management Console 并打开 ElastiCache 控制台，网址为 <https://console.aws.amazon.com/elasticache/>。
2. 在导航窗格中，选择 Valkey 或 Redis OSS，然后选择要从中删除副本的复制组的名称。
3. 选中要从其中删除副本的每个分片对应的框。
4. 选择 Delete replicas (删除副本)。
5. 完成 Delete Replicas from Shards (从分片中删除副本) 页面：
  - a. 对于 New number of replicas/shard (新副本/分片数量)，输入您希望选定的分片应具有副本数量。此数字必须大于或等于 1。我们建议每个分片使用至少两个副本作为有效的最小值。
  - b. 选择 Delete (删除) 以删除副本，或选择 Cancel (取消) 以取消该操作。

**⚠ Important**

- 如果您未指定要删除的副本节点，ElastiCache (RedisOSS) 会自动选择要删除的副本节点。在这样做的时候，ElastiCache (RedisOSS) 会尝试为您的复制组保留多可用区架构，然后保留与主副本的复制延迟最小的副本。
- 无法删除复制组中的主节点。如果指定主节点进行删除，此操作会失败并显示指示已选中主节点进行删除的错误事件。

## 使用 AWS CLI

要减少 Valkey 或 Redis OSS 分片中的副本数量，请使用带有 `decrease-replica-count` 以下参数的命令：

- `--replication-group-id` – 必需。确定要在其中减少副本数量的复制组。
- `--apply-immediately` 或 `--no-apply-immediately` – 必需。指定是立即减少副本数量 (`--apply-immediately`) 还是在下一维护时段减少副本数量 (`--no-apply-immediately`)。当前不支持 `--no-apply-immediately`。
- `--new-replica-count` – 可选。指定希望的副本节点数。`--new-replica-count` 的值必须为小于节点组中的当前副本数量的有效值。有关允许的最小值，请参阅[减少分区中的副本数量](#)。如果 `--new-replica-count` 的值不满足此要求，则调用失败。
- `--replicas-to-remove` – 可选。包含IDs指定要移除的副本节点的节点列表。
- `--replica-configuration` – 可选。允许您单独地为每个节点组设置副本和可用区的数量。对于要独立配置每个节点组的 Valkey 或 RedisOSS (已启用集群模式) 组，请使用此参数。

`--replica-configuration` 具有三位可选成员：

- `NodeGroupId` – 您要配置的节点组的四位数 ID。对于 Valkey 或 RedisOSS (已禁用集群模式) 复制组，分片 ID 始终为 `0001`。要查找 Valkey 或 RedisOSS (已启用集群模式) 节点组 (分片) 的 ID，请参阅[查找分区的 ID](#)。
- `NewReplicaCount` – 指定希望的副本节点数的可选参数。`NewReplicaCount` 的值必须为小于节点组中的当前副本数量的有效值。有关允许的最小值，请参阅[减少分区中的副本数量](#)。如果 `NewReplicaCount` 的值不满足此要求，则调用失败。
- `PreferredAvailabilityZones` – `PreferredAvailabilityZone` 字符串的列表，指定复制组的节点所在的可用区。`PreferredAvailabilityZone` 值的数字必须等于 `NewReplicaCount` 的值再加上 1 以形成主节点。如果省略 `--replica-configuration` 该成员，ElastiCache (RedisOSS) 将为每个新副本选择可用区。

**⚠ Important**

您必须包含且只能包含 `--new-replica-count`、`--replicas-to-remove` 或 `--replica-configuration` 参数之一。

**Example**

以下示例使用 `--new-replica-count` 将复制组 `sample-repl-group` 中的副本数量减少为 1 个。在完成此示例后，每个节点组中将有一个副本。无论是具有单节点组的 Valkey 或 RedisOSS (已禁用集群模式) 组，还是具有多个节点组的 Valkey 或 RedisOSS (已启用集群模式) 组，此数字都适用。

对于 Linux、macOS 或 Unix：

```
aws elasticache decrease-replica-count
 --replication-group-id sample-repl-group \
 --new-replica-count 1 \
 --apply-immediately
```

对于 Windows：

```
aws elasticache decrease-replica-count ^
 --replication-group-id sample-repl-group ^
 --new-replica-count 1 ^
 --apply-immediately
```

以下示例通过从节点组中删除两个指定的副本 (0001 和 0003) 来减少复制 `sample-repl-group` 中的副本数量。

对于 Linux、macOS 或 Unix：

```
aws elasticache decrease-replica-count \
 --replication-group-id sample-repl-group \
 --replicas-to-remove 0001,0003 \
 --apply-immediately
```

对于 Windows：

```
aws elasticache decrease-replica-count ^
 --replication-group-id sample-repl-group ^
 --replicas-to-remove 0001,0003 \
```

```
--apply-immediately
```

以下示例使用 `--replica-configuration` 将复制组 `sample-repl-group` 中的副本数量减少为两个指定节点组指定的值。假设有多个节点组，则这是一个 Valkey 或 RedisOSS (已启用集群模式) 复制组。指定可选 `PreferredAvailabilityZones` 时，所列可用区的数量必须等于 `NewReplicaCount` 的值再加上 1。此方法适用于由 `NodeGroupId` 标识的组的主节点。

对于 Linux、macOS 或 Unix：

```
aws elasticache decrease-replica-count \
 --replication-group-id sample-repl-group \
 --replica-configuration \
 NodeGroupId=0001,NewReplicaCount=1,PreferredAvailabilityZones=us-east-1a,us-east-1c \
 NodeGroupId=0003,NewReplicaCount=2,PreferredAvailabilityZones=us-east-1a,us-east-1b,us-east-1c \
 --apply-immediately
```

对于 Windows：

```
aws elasticache decrease-replica-count ^
 --replication-group-id sample-repl-group ^
 --replica-configuration ^
 NodeGroupId=0001,NewReplicaCount=2,PreferredAvailabilityZones=us-east-1a,us-east-1c ^
 NodeGroupId=0003,NewReplicaCount=3,PreferredAvailabilityZones=us-east-1a,us-east-1b,us-east-1c \
 --apply-immediately
```

有关使用减少副本数量的更多信息CLI，请参阅《Amazon ElastiCache 命令行参考》[decrease-replica-count](#)中的。

## 使用 ElastiCache API

要减少 Valkey 或 Redis OSS 分片中的副本数量，请使用带有以下参数的 `DecreaseReplicaCount` 操作：

- `ReplicationGroupId` – 必需。确定要在其中减少副本数量的复制组。
- `ApplyImmediately` – 必需。指定是立即减少副本数量 (`ApplyImmediately=True`) 还是在下一维护时段减少副本数量 (`ApplyImmediately=False`)。当前不支持 `ApplyImmediately=False`。

- `NewReplicaCount` – 可选。指定希望的副本节点数。`NewReplicaCount` 的值必须为小于节点组中的当前副本数量的有效值。有关允许的最小值，请参阅[减少分区中的副本数量](#)。如果 `--new-replica-count` 的值不满足此要求，则调用失败。
- `ReplicasToRemove` – 可选。包含IDs指定要移除的副本节点的节点列表。
- `ReplicaConfiguration` – 可选。包含节点组列表，这些节点组允许您单独地为每个节点组设置副本和可用区的数量。对于要独立配置每个节点组的 Valkey 或 RedisOSS ( 已启用集群模式 ) 组，请使用此参数。

`ReplicaConfiguration` 具有三位可选成员：

- `NodeId` – 您要配置的节点组的四位数 ID。对于 Valkey 或 RedisOSS ( 已禁用集群模式 ) 复制组，节点组 ID 始终为 `0001`。要查找 Valkey 或 RedisOSS ( 已启用集群模式 ) 节点组 ( 分片 ) 的 ID，请参阅[查找分区的 ID](#)。
- `NewReplicaCount` – 您希望在此操作结束时此节点组中所具有的副本数量。如果启用了多可用区，则此值必须小于当前副本数量 ( 最少为 1 个 ) ；如果未启用具有自动故障转移功能的多可用区，则此值为 0。如果此值大于或等于节点组中的当前副本数量，则调用失败并返回异常。
- `PreferredAvailabilityZones` – `PreferredAvailabilityZone` 字符串的列表，指定复制组的节点所在的可用区。`PreferredAvailabilityZone` 值的数字必须等于 `NewReplicaCount` 的值再加上 1 以形成主节点。如果省略 `ReplicaConfiguration` 该成员，ElastiCache (RedisOSS) 将为每个新副本选择可用区。

#### Important

您必须包含且只能包含 `NewReplicaCount`、`ReplicasToRemove` 或 `ReplicaConfiguration` 参数之一。

## Example

以下示例使用 `NewReplicaCount` 将复制组 `sample-repl-group` 中的副本数量减少为 1 个。在完成此示例后，每个节点组中将有一个副本。无论是具有单节点组的 Valkey 或 RedisOSS ( 已禁用集群模式 ) 组，还是具有多个节点组的 Valkey 或 RedisOSS ( 已启用集群模式 ) 组，此数字都适用。

```
https://elasticache.us-west-2.amazonaws.com/
?Action=DecreaseReplicaCount
&ApplyImmediately=True
&NewReplicaCount=1
&ReplicationGroupId=sample-repl-group
```

```
&Version=2015-02-02
&SignatureVersion=4
&SignatureMethod=HmacSHA256
&Timestamp=20150202T192317Z
&X-Amz-Credential=<credential>
```

以下示例通过从节点组中删除两个指定的副本 ( 0001 和 0003 ) 来减少复制 sample-repl-group 中的副本数量。

```
https://elasticache.us-west-2.amazonaws.com/
?Action=DecreaseReplicaCount
&ApplyImmediately=True
&ReplicasToRemove.ReplicaToRemove.1=0001
&ReplicasToRemove.ReplicaToRemove.2=0003
&ReplicationGroupId=sample-repl-group
&Version=2015-02-02
&SignatureVersion=4
&SignatureMethod=HmacSHA256
&Timestamp=20150202T192317Z
&X-Amz-Credential=<credential>
```

以下示例使用 ReplicaConfiguration 将复制组 sample-repl-group 中的副本数量减少为两个指定节点组指定的值。假设有多个节点组，则这是一个 Valkey 或 RedisOSS ( 已启用集群模式 ) 复制组。指定可选 PreferredAvailabilityZones 时，所列可用区的数量必须等于 NewReplicaCount 的值再加上 1。此方法适用于由 NodeGroupId 标识的组的主节点。

```
https://elasticache.us-west-2.amazonaws.com/
?Action=DecreaseReplicaCount
&ApplyImmediately=True
&ReplicaConfiguration.ConfigureShard.1.NodeGroupId=0001
&ReplicaConfiguration.ConfigureShard.1.NewReplicaCount=1

&ReplicaConfiguration.ConfigureShard.1.PreferredAvailabilityZones.PreferredAvailabilityZone.1=
east-1a

&ReplicaConfiguration.ConfigureShard.1.PreferredAvailabilityZones.PreferredAvailabilityZone.2=
east-1c
&ReplicaConfiguration.ConfigureShard.2.NodeGroupId=0003
&ReplicaConfiguration.ConfigureShard.2.NewReplicaCount=2

&ReplicaConfiguration.ConfigureShard.2.PreferredAvailabilityZones.PreferredAvailabilityZone.1=
east-1a
```



```
&ReplicaConfiguration.ConfigureShard.2.PreferredAvailabilityZones.PreferredAvailabilityZone.2=
east-1b

&ReplicaConfiguration.ConfigureShard.2.PreferredAvailabilityZones.PreferredAvailabilityZone.4=
east-1c
 &ReplicationGroupId=sample-repl-group
 &Version=2015-02-02
 &SignatureVersion=4
 &SignatureMethod=HmacSHA256
 &Timestamp=20150202T192317Z
 &X-Amz-Credential=<credential>
```

有关使用减少副本数量的更多信息API，请参阅 Amazon ElastiCache API 参考 [DecreaseReplicaCount](#) 中的。

为 Valkey 或 Redis 添加只读副本OSS ( 已禁用集群模式 )

以下主题中的信息仅适用于 Valkey 或 RedisOSS ( 已禁用集群模式 ) 复制组。

随着您的读取流量的增加，您可能需要跨多个节点分布这些读取操作，并且减少任一节点上的读取压力。在本主题中，您可以找到如何向 Valkey 或 RedisOSS ( 已禁用集群模式 ) 集群添加只读副本。

一个 Valkey 或 RedisOSS ( 已禁用集群模式 ) 复制组最多可以有五个只读副本。如果您尝试向已有 5 个只读副本的复制组添加只读副本，则此操作将失败。

有关向 Valkey 或 RedisOSS ( 已启用集群模式 ) 复制组添加副本的信息，请参阅以下内容：

- [在 Valkey 或 Redis 中扩展集群OSS \( 已启用集群模式 \)](#)
- [增加分区中的副本数量](#)

您可以使用 ElastiCache 控制台、或，向 Valkey 或 RedisOSS ( 已禁用集群模式 ) 集群添加只读副本。AWS CLI ElastiCache API

## 相关主题

- [向 ElastiCache 集群添加节点](#)
- [向复制组添加只读副本 \(AWS CLI\)](#)
- [使用向复制组添加只读副本 API](#)

## 向复制组添加只读副本 (AWS CLI)

要将只读副本添加到 Valkey 或 RedisOSS (已禁用集群模式) 复制组, 请使用带有参数的 AWS CLI `create-cache-cluster` 命令 `--replication-group-id` 来指定要将集群 (节点) 添加到哪个复制组。

以下示例创建集群 `my-read-replica` 并将其添加到复制组 `my-replication-group`。该只读副本的节点类型、参数组、安全组、维护时段及其他设置与 `my-replication-group` 中的其他节点的相同。

对于 Linux、macOS 或 Unix :

```
aws elasticache create-cache-cluster \
 --cache-cluster-id my-read-replica \
 --replication-group-id my-replication-group
```

对于 Windows :

```
aws elasticache create-cache-cluster ^
 --cache-cluster-id my-read-replica ^
 --replication-group-id my-replication-group
```

有关使用添加只读副本的更多信息 CLI, 请参阅 [create-cache-cluster](#) 在 Amazon ElastiCache 命令行参考中。

## 使用向复制组添加只读副本 API

要将只读副本添加到 Valkey 或 RedisOSS (已禁用集群模式) 复制组, 请使用带有参数的 ElastiCache `CreateCacheCluster` 操作 `ReplicationGroupId` 来指定要将集群 (节点) 添加到哪个复制组。

以下示例创建集群 `myReadReplica` 并将其添加到复制组 `myReplicationGroup`。该只读副本的节点类型、参数组、安全组、维护时段及其他设置与 `myReplicationGroup` 中的其他节点的相同。

```
https://elasticache.us-west-2.amazonaws.com/
 ?Action=CreateCacheCluster
 &CacheClusterId=myReadReplica
 &ReplicationGroupId=myReplicationGroup
 &Version=2015-02-02
 &SignatureVersion=4
 &SignatureMethod=HmacSHA256
```

```
&Timestamp=20150202T192317Z
&X-Amz-Credential=<credential>
```

有关使用添加只读副本的更多信息API，请参阅 [CreateCacheCluster](#) 在 Amazon ElastiCache API 参考中。

删除 Valkey 或 Redis 的只读副本OSS ( 已禁用集群模式 )

以下主题中的信息仅适用于 Valkey 或 RedisOSS ( 已禁用集群模式 ) 复制组。

随着 Valkey 或 Redis OSS 复制组的读取流量发生变化，您可能需要添加或删除只读副本。从复制组中移除节点的过程与删除集群的过程一样，但存在一些限制：

- 您无法从复制组中移除主集群。如果要删除主集群，请执行以下操作：
  1. 将只读副本提升为主集群。有关将只读副本提升为主集群的更多信息，请参阅[对于 Valkey 或 RedisOSS \( 已禁用集群模式 \) 复制组将只读副本提升为主副本](#)。
  2. 删除旧的主集群。有关此方法的限制，请参阅下一要点。
- 如果在复制组上启用了多可用区，则无法从复制组中移除上一个只读副本。在此情况下，请执行以下操作：
  1. 通过禁用多可用区来修改复制组。有关更多信息，请参阅 [修改复制组](#)。
  2. 删除只读副本。

您可以使用 ElastiCache 控制台、for 或 ，从 Valkey 或 RedisOSS ( 已禁用集群模式 ) 复制组中移除只读副本。AWS CLI ElastiCache ElastiCache API

有关从 Valkey 或 Redis OSS 复制组中删除集群的说明，请参阅以下内容：

- [使用 AWS Management Console](#)
- [使用 AWS CLI 删除集 ElastiCache 群](#)
- [使用 ElastiCache API](#)
- [在 Valkey 或 Redis 中扩展集群OSS \( 已启用集群模式 \)](#)
- [减少分区中的副本数量](#)

## 对于 Valkey 或 RedisOSS ( 已禁用集群模式 ) 复制组将只读副本提升为主副本

以下主题中的信息仅适用于 Valkey 或 RedisOSS ( 已禁用集群模式 ) 复制组。

您可以使用、或，将 Valkey 或 RedisOSS ( 已禁用集群模式 ) 只读副本提升为主副本。AWS Management Console AWS CLI ElastiCache API在 复制组上启用了具有自动故障转移功能的多可用区的同时，您无法将只读副本提升为主集群。要在支持多可用区的复制组上将 Valkey 或 RedisOSS ( 已禁用集群模式 ) 副本提升为主副本，请执行以下操作：

1. 修改复制组以禁用多可用区 ( 执行此操作不要求所有集群都位于同一个可用区 )。有关更多信息，请参阅 [修改复制组](#)。
2. 将只读副本提升为主集群。
3. 修改复制组以重新启用多可用区。

多可用区不适用于运行 Redis OSS 2.6.13 或更早版本的复制组。

### 使用 AWS Management Console

以下过程使用控制台将副本节点提升为主集群。

将只读副本提升为主节点 ( 控制台 )

1. 登录 AWS Management Console 并打开 ElastiCache 控制台，网址为 <https://console.aws.amazon.com/elasticache/>。
2. 如果您要提升的副本是启用了多可用区的 Valkey 或 RedisOSS ( 已禁用集群模式 ) 复制组的成员，请在继续操作之前修改该复制组以禁用多可用区。有关更多信息，请参阅 [修改复制组](#)。
3. 选择 Valkey 或 Redis OSS，然后从集群列表中选择要修改的复制组。该复制组必须运行“Redis”引擎，而不是“集群化 Redis”引擎，而且必须具有 2 个或更多个节点。
4. 从节点列表中，选择要提升为主集群的副本节点，然后对于 Actions (操作)，选择 Promote (提升)。
5. 在 Promote Read Replica (提升只读副本) 对话框中，执行以下操作：
  - a. 对于 Apply Immediately (立即应用)，选择 Yes (是) 立即提升只读副本，或者选择 No (否) 在集群的下一维护时段提升它。
  - b. 选择 Promote 提升只读副本，或选择 Cancel 取消该操作。
6. 如果在开始提升过程之前集群已启用多可用区，请等待直到复制组的状态为 available (可用)，然后修改集群以重新启用多可用区。有关更多信息，请参阅 [修改复制组](#)。

## 使用 AWS CLI

当复制组启用多可用区时，您无法将只读副本提升为主集群。在某些情况下，要提升的副本可能是启用了多可用区的复制组的成员。在这些情况下，您必须先修改复制组以禁用多可用区，然后再继续。执行此操作不要求所有集群都位于同一个可用区。有关修改复制组的更多信息，请参阅[修改复制组](#)。

以下 AWS CLI 命令修改复制组 `sample-repl-group`，使只读副本成为复制组 `my-replica-1` 中的主副本。

对于 Linux、macOS 或 Unix：

```
aws elasticache modify-replication-group \
 --replication-group-id sample-repl-group \
 --primary-cluster-id my-replica-1
```

对于 Windows：

```
aws elasticache modify-replication-group ^
 --replication-group-id sample-repl-group ^
 --primary-cluster-id my-replica-1
```

有关修改复制组的更多信息，请参阅 [modify-replication-group](#) 在 Amazon ElastiCache 命令行参考中。

## 使用 ElastiCache API

当复制组启用多可用区时，您无法将只读副本提升为主集群。在某些情况下，要提升的副本可能是启用了多可用区的复制组的成员。在这些情况下，您必须先修改复制组以禁用多可用区，然后再继续。执行此操作不要求所有集群都位于同一个可用区。有关修改复制组的更多信息，请参阅[修改复制组](#)。

以下 ElastiCache API 操作修改复制组 `myReplGroup`，使只读副本成为复制组 `myReplica-1` 中的主副本。

```
https://elasticache.us-west-2.amazonaws.com/
 ?Action=ModifyReplicationGroup
 &ReplicationGroupId=myReplGroup
 &PrimaryClusterId=myReplica-1
 &Version=2014-12-01
 &SignatureVersion=4
 &SignatureMethod=HmacSHA256
 &Timestamp=20141201T220302Z
```

```
&X-Amz-Algorithm=&AWS;4-HMAC-SHA256
&X-Amz-Date=20141201T220302Z
&X-Amz-SignedHeaders=Host
&X-Amz-Expires=20141201T220302Z
&X-Amz-Credential=<credential>
&X-Amz-Signature=<signature>
```

有关修改复制组的更多信息，请参阅 [ModifyReplicationGroup](#) 在 Amazon ElastiCache API 参考中。

## 管理 ElastiCache 集群维护

每个集群都有一个每周维护时段，在此期间会应用任何系统更改。对于 Valkey 和 RedisOSS，复制组的每周维护窗口相同。如果您在创建或修改集群或复制组时未指定首选维护时段，则在一周中随机选择的某一天在您所在地区的维护时段内 ElastiCache 分配一个 60 分钟的维护时段。

这个 60 分钟维护时段是随机从每个地区的 8 小时时间段中选择出来的。下表列出了每个区域分配默认维护时段的时间段。您可以选择区域的维护时段之外的首选维护时段。

| 区域代码           | 区域名称                          | 区域维护时段            |
|----------------|-------------------------------|-------------------|
| ap-northeast-1 | Asia Pacific ( Tokyo ) Region | 13:00 — 21:00 UTC |
| ap-northeast-2 | 亚太地区 ( 首尔 ) 区域                | 12:00 — 20:00 UTC |
| ap-northeast-3 | 亚太地区 ( 大阪 ) 区域                | 12:00 — 20:00 UTC |
| ap-southeast-3 | 亚太地区 ( 雅加达 ) 区域               | 14:00 — 22:00 UTC |
| ap-south-1     | 亚太地区 ( 孟买 ) 区域                | 17:30 — 1:30 UTC  |
| ap-southeast-1 | 亚太地区 ( 新加坡 ) 区域               | 14:00 — 22:00 UTC |
| cn-north-1     | 中国 ( 北京 ) 区域                  | 14:00 — 22:00 UTC |
| cn-northwest-1 | 中国 ( 宁夏 ) 区域                  | 14:00 — 22:00 UTC |
| ap-east-1      | 亚太地区 ( 香港 ) 区域                | 13:00 — 21:00 UTC |
| ap-southeast-2 | 亚太地区 ( 悉尼 ) 区域                | 12:00 — 20:00 UTC |
| eu-west-3      | 欧洲地区 ( 巴黎 ) 区域                | 23:59 — 07:29 UTC |

| 区域代码          | 区域名称                 | 区域维护时段            |
|---------------|----------------------|-------------------|
| af-south-1    | 非洲 (开普敦) 区域          | 13:00 — 21:00 UTC |
| eu-central-1  | 欧洲地区 (法兰克福) 区域       | 23:00 — 07:00 UTC |
| eu-west-1     | 欧洲地区 (爱尔兰) 区域        | 22:00 — 06:00 UTC |
| eu-west-2     | 欧洲地区 (伦敦) 区域         | 23:00 — 07:00 UTC |
| me-south-1    | 中东 (巴林) 区域           | 13:00 — 21:00 UTC |
| me-central-1  | 中东 (UAE) 区域          | 13:00 — 21:00 UTC |
| eu-south-1    | 欧洲地区 (米兰)            | 21:00 — 05:00 UTC |
| sa-east-1     | 南美洲 (圣保罗) 区域         | 01:00 — 09:00 UTC |
| us-east-1     | 美国东部 (弗吉尼亚州北部) 区域    | 03:00 — 11:00 UTC |
| us-east-2     | 美国东部 (俄亥俄州) 区域       | 04:00 — 12:00 UTC |
| us-gov-west-1 | AWS GovCloud (US) 区域 | 06:00 — 14:00 UTC |
| us-west-1     | 美国西部 (北加利福尼亚) 区域     | 06:00 — 14:00 UTC |
| us-west-2     | 美国西部 (俄勒冈州) 区域       | 06:00 — 14:00 UTC |

## 更改集群或复制组的维护窗口

维护时段应当选在使用量最小的时段上，因而可能必须不时予以修改。您可以修改您的集群或复制组以指定一个持续时间长达 24 小时的时间范围，您已请求的任何维护活动均应在此期间发生。您请求的任何延期或待处理集群修改都将在此期间进行。

### Note

如果要使用立即应用节点类型修改和/或引擎升级，AWS Management Console 请选择“立即应用”复选框。否则，将在下一计划的维护时段中应用这些修改。要使用API，请参阅[modify-replication-group](#)或[modify-cache-cluster](#)。

## 更多信息

有关维护时段和节点替换的信息，请参阅：

- [ElastiCache 维护-FAQ](#) 关于维护和节点更换
- [替换节点 \( 内存缓存 \)](#)—管理 Memcached 的节点替换
- [修改集 ElastiCache 群](#) – 更改集群的维护时段
- [替换节点 \( Valkey 和 RedisOSS \)](#) – 管理节点替换
- [修改复制组](#) – 更改复制组的维护时段

## 使用参数组配置引擎 ElastiCache 参数

Amazon ElastiCache 使用参数来控制您的节点和集群的运行时属性。通常，更新的引擎版本包含用于支持更新功能的其他参数。有关 Memcached 参数表，请参见[Memcached 特定的参数](#)。有关 Valkey 和 Redis OSS 参数的表，请参阅。[Valkey 和 Redis 参数 OSS](#)

正如您所预期的，某些参数值（例如 maxmemory）由引擎和节点类型决定。有关按节点类型列出的这些 Memcached 参数值的表，请参阅[特定于 Memcached 节点类型的参数](#)。有关按节点类型列出的这些 Valkey 和 Redis OSS 参数值的表，请参阅。[Redis OSS 节点类型的特定参数](#)

### Note

有关 Memcached 特定的参数的列表，请参阅 [Memcached 特定的参数](#)。

## 主题

- [中的参数管理 ElastiCache](#)
- [将参数组层缓存在 ElastiCache](#)
- [创建 ElastiCache 参数组](#)
- [按名称列出 ElastiCache 参数组](#)
- [列出 ElastiCache 参数组的值](#)
- [修改 ElastiCache 参数组](#)
- [删除 ElastiCache 参数组](#)
- [发动机特定参数](#)



## 中的参数管理 ElastiCache

ElastiCache 为了便于参数管理，参数被组合成命名的参数组。参数组表示在启动期间传递给引擎软件的参数的特定值组合。这些值确定每个节点上的引擎进程在运行时的行为方式。特定参数组中的参数值应用于与该组关联的所有节点（不论这些节点属于哪个集群）。

要优化集群的性能，您可以修改某些参数值或更改集群的参数组。

- 您无法修改或删除默认参数组。如果您需要自定义参数值，则必须创建自定义参数组。
- 对于 Memcached，参数组系列和您要将其分配给的集群必须兼容。例如，如果您的集群运行 Memcached 版本 1.4.8，您只能使用 Memcached 1.4 系列中的参数组（默认或自定义）。

对于 Redis，参数组系列和您要为其分配的集群必须兼容。例如，如果您的集群运行的是 Redis OSS 版本 3.2.10，则只能使用 Redi OSS s 3.2 系列中的默认或自定义参数组。

- 如果更改某个集群的参数组，则任何可以按照条件修改的参数的值在当前参数组和新参数组中必须相同。
- 对于 Memcached，当您更改集群的参数时，更改会立即应用于集群。无论是更改集群的参数组本身还是更改集群参数组中的参数值，都是如此。要确定何时应用特定参数更改，请参阅表格中的更改生效列以了解 [Memcached 特定的参数](#)。有关重启集群节点的信息，请参阅[重启集群](#)。
- 对于 Redis，当您更改集群的参数时，更改会立即应用于集群，或者在集群节点重新启动后应用于集群，但有以下例外情况。无论是更改集群的参数组本身还是更改集群参数组中的参数值，都是如此。要确定何时应用特定参数更改，请参阅表格中的更改生效列以了解 [Valkey 和 Redis 参数 OSS](#)。

有关重启 Valkey 或 Redis 节点的更多信息，OSS 请参阅。[重启节点](#)

### Valkey 或 RedisOSS (已启用集群模式) 参数更改

如果您在 Valkey 或 RedisOSS (已启用集群模式) 集群上更改以下参数，请按照以下步骤操作。

- activerehashing
  - 数据库
1. 创建集群的手动备份。请参阅 [进行手动备份](#)。
  2. 请删除集群。请参阅[删除集群](#)。
  3. 使用修改的参数组和备份还原集群，以便为新集群创建种子。请参阅 [从备份还原到新缓存](#)。

对其他参数的更改不需要执行此操作。

- 您可以将参数组与 Valkey 和 Redis OSS 全局数据存储相关联。全局数据存储是跨 AWS 区域的一个或多个集群的集合。在这种情况下，参数组由组成全局数据存储的所有集群共享。对主集群的参数组作出的任何修改都会复制到全局数据存储中的所有剩余集群。有关更多信息，请参阅 [使用全球数据存储跨 AWS 区域复制](#)。

您可以通过查看以下位置来检查参数组是否属于全局数据存储：

- 在 ElastiCache 控制台的参数组页面上，是/否全局属性
- 操作的“是/否” IsGlobal 属性 [CacheParameterGroupAPI](#)

## 将参数组层缓存在 ElastiCache

Amazon ElastiCache 有三层缓存参数组，如下所示。

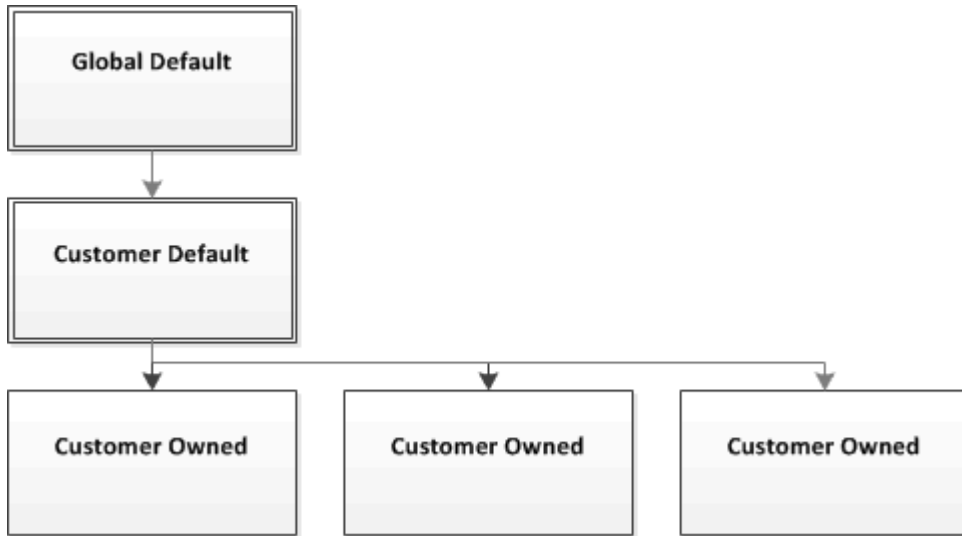

### Amazon ElastiCache 参数组等级

#### 全局默认值

该地区所有 Amazon ElastiCache 买家的顶级根参数组。

全局默认缓存参数组：

- 是为客户保留的 ElastiCache ，但不提供给客户。

#### 客户默认值

创建供用户使用的全局默认缓存参数组的副本。

客户默认缓存参数组：

- 由创建和拥有 ElastiCache。
- 可供客户用作缓存参数组，用于运行此缓存参数组所支持引擎版本的任意集群。
- 无法由客户编辑。

#### 客户拥有

客户默认缓存参数组的副本。客户拥有的缓存参数组在客户创建缓存参数组时创建。

客户拥有的缓存参数组：

- 由客户创建并拥有。
- 可以分配给任意客户兼容的集群。
- 可由客户修改用于创建自定义缓存参数组。

并非所有参数值均可修改。有关 Memcached 值的更多信息，请参阅[Memcached 特定的参数](#)。有关 Valkey 和 Redis OSS 值的更多信息，请参阅。[Valkey 和 Redis 参数 OSS](#)

## 创建 ElastiCache 参数组

如果存在一个或多个要从默认值更改的参数值，则需要创建新参数组。您可以使用ElastiCache 控制台、AWS CLI、或创建参数组 ElastiCache API。

### 创建 ElastiCache 参数组（控制台）

以下过程说明如何使用 ElastiCache控制台创建参数组。

#### 使用 ElastiCache 控制台创建参数组

1. 登录 AWS Management Console 并打开 ElastiCache 控制台，网址为 <https://console.aws.amazon.com/elasticache/>。
2. 要查看所有可用的参数组列表，请在导航窗格左侧选择Parameter Groups。
3. 要创建参数组，请选择 Create Parameter Group。

Create Parameter Group（创建参数组）屏幕随即出现。

4. 从 Family 列表中，选择将作为参数组的模板的参数组系列。

诸如 memcached1.4 或 redis3.2 之类的参数组系列定义了参数组中的实际参数及其初始值。参数组系列必须与集群的引擎和版本一致。

5. 在 Name 框中，键入此参数组的唯一名称。

在创建集群或修改集群的参数组时，您将按参数组的名称选择参数组。因此，建议名称具有信息性，并且以某种方法标识该参数组的系列。

参数组命名约束如下：

- 必须以ASCII字母开头。
- 只能包含ASCII字母、数字和连字符。

- 长度必须介于 1 到 255 个字符之间。
  - 不能包含两个连续连字符。
  - 不能以连字符结束。
6. 在 Description 框中，键入参数组的说明。
  7. 要创建参数组，请选择 Create。  
  
要在不创建参数组的情况下终止此过程，请选择 Cancel。
  8. 创建参数组后，它将具有系列的默认值。要更改默认值，您必须修改参数组。有关更多信息，请参阅 [修改 ElastiCache 参数组](#)。

### 创建 ElastiCache 参数组 (AWS CLI)

要使用创建参数组 AWS CLI，请使用 `create-cache-parameter-group` 带有这些参数的命令。

- `--cache-parameter-group-name` – 参数组的名称。

参数组命名约束如下：

- 必须以 ASCII 字母开头。
- 只能包含 ASCII 字母、数字和连字符。
- 长度必须介于 1 到 255 个字符之间。
- 不能包含两个连续连字符。
- 不能以连字符结束。
- `--cache-parameter-group-family` – 参数组的引擎和版本系列。
- `--description` – 用户提供的参数组描述。

### Example

以下示例使用 `memcached1.4` 系列作为模板创建了一个名为 `myMem14` 的参数组。

对于 Linux、macOS 或 Unix：

```
aws elasticache create-cache-parameter-group \
 --cache-parameter-group-name myMem14 \
 --cache-parameter-group-family memcached1.4 \
 --description "My first parameter group"
```

对于 Windows :

```
aws elasticache create-cache-parameter-group ^
 --cache-parameter-group-name myMem14 ^
 --cache-parameter-group-family memcached1.4 ^
 --description "My first parameter group"
```

该命令的输出内容应类似如下所示。

```
{
 "CacheParameterGroup": {
 "CacheParameterGroupName": "myMem14",
 "CacheParameterGroupFamily": "memcached1.4",
 "Description": "My first parameter group"
 }
}
```

## Example

以下示例使用 redis2.8 系列作为模板创建名为 myRed28 的参数组。

对于 Linux、macOS 或 Unix :

```
aws elasticache create-cache-parameter-group \
 --cache-parameter-group-name myRed28 \
 --cache-parameter-group-family redis2.8 \
 --description "My first parameter group"
```

对于 Windows :

```
aws elasticache create-cache-parameter-group ^
 --cache-parameter-group-name myRed28 ^
 --cache-parameter-group-family redis2.8 ^
 --description "My first parameter group"
```

该命令的输出内容应类似如下所示。

```
{
 "CacheParameterGroup": {
 "CacheParameterGroupName": "myRed28",
```

```
 "CacheParameterGroupFamily": "redis2.8",
 "Description": "My first parameter group"
 }
}
```

创建参数组后，它将具有系列的默认值。要更改默认值，您必须修改参数组。有关更多信息，请参阅 [修改 ElastiCache 参数组](#)。

有关更多信息，请参阅 [create-cache-parameter-group](#)。

### 创建 ElastiCache 参数组 (ElastiCache API)

要使用创建参数组 ElastiCache API，请使用带有这些参数的 `CreateCacheParameterGroup` 操作。

- `ParameterGroupName` – 参数组的名称。

参数组命名约束如下：

- 必须以ASCII字母开头。
- 只能包含ASCII字母、数字和连字符。
- 长度必须介于 1 到 255 个字符之间。
- 不能包含两个连续连字符。
- 不能以连字符结束。
- `CacheParameterGroupFamily` – 参数组的引擎和版本系列。例如，`memcached1.4`。
- `CacheParameterGroupFamily` – 参数组的引擎和版本系列。例如，`redis2.8`。
- `Description` – 用户提供的参数组描述。

### Example

以下示例使用 `memcached1.4` 系列作为模板创建了一个名为 `myMem14` 的参数组。

```
https://elasticache.us-west-2.amazonaws.com/
?Action=CreateCacheParameterGroup
&CacheParameterGroupFamily=memcached1.4
&CacheParameterGroupName=myMem14
&Description=My%20first%20parameter%20group
&SignatureVersion=4
&SignatureMethod=HmacSHA256
&Timestamp=20150202T192317Z
&Version=2015-02-02
```

```
&X-Amz-Credential=<credential>
```

来自此操作的响应应类似如下所示。

```
<CreateCacheParameterGroupResponse xmlns="http://elasticache.amazonaws.com/doc/2013-06-15/">
 <CreateCacheParameterGroupResult>
 <CacheParameterGroup>
 <CacheParameterGroupName>myMem14</CacheParameterGroupName>
 <CacheParameterGroupFamily>memcached1.4</CacheParameterGroupFamily>
 <Description>My first parameter group</Description>
 </CacheParameterGroup>
 </CreateCacheParameterGroupResult>
 <ResponseMetadata>
 <RequestId>d8465952-af48-11e0-8d36-859edca6f4b8</RequestId>
 </ResponseMetadata>
</CreateCacheParameterGroupResponse>
```

## Example

以下示例使用 redis2.8 系列作为模板创建名为 myRed28 的参数组。

```
https://elasticache.us-west-2.amazonaws.com/
?Action=CreateCacheParameterGroup
&CacheParameterGroupFamily=redis2.8
&CacheParameterGroupName=myRed28
&Description=My%20first%20parameter%20group
&SignatureVersion=4
&SignatureMethod=HmacSHA256
&Timestamp=20150202T192317Z
&Version=2015-02-02
&X-Amz-Credential=<credential>
```

来自此操作的响应应类似如下所示。

```
<CreateCacheParameterGroupResponse xmlns="http://elasticache.amazonaws.com/doc/2013-06-15/">
 <CreateCacheParameterGroupResult>
 <CacheParameterGroup>
 <CacheParameterGroupName>myRed28</CacheParameterGroupName>
 <CacheParameterGroupFamily>redis2.8</CacheParameterGroupFamily>
 <Description>My first parameter group</Description>
```



```
</CacheParameterGroup>
</CreateCacheParameterGroupResult>
<ResponseMetadata>
 <RequestId>d8465952-af48-11e0-8d36-859edca6f4b8</RequestId>
</ResponseMetadata>
</CreateCacheParameterGroupResponse>
```

创建参数组后，它将具有系列的默认值。要更改默认值，您必须修改参数组。有关更多信息，请参阅 [修改 ElastiCache 参数组](#)。

有关更多信息，请参阅 [CreateCacheParameterGroup](#)。

## 按名称列出 ElastiCache 参数组

您可以使用 ElastiCache 控制台、或 AWS CLI，列出参数组 ElastiCacheAPI。

### 按名称列出参数组（控制台）

以下过程说明如何使用ElastiCache 控制台查看参数组列表。

### 使用 ElastiCache 控制台列出参数组

1. 登录 AWS Management Console 并打开 ElastiCache 控制台，网址为 <https://console.aws.amazon.com/elasticache/>。
2. 要查看所有可用的参数组列表，请在导航窗格左侧选择Parameter Groups。

### 按名称列出 ElastiCache 参数组 (AWS CLI)

要使用生成参数组列表 AWS CLI，请使用命令describe-cache-parameter-groups。如果提供了参数组的名称，将只会列出该参数组。如果未提供参数组的名称，将列出最多 --max-records 个参数组。在任一情况下，都会列出参数组的名称、系列和描述。

### Example

以下示例代码列出了参数组 myMem14。

对于 Linux、macOS 或 Unix：

```
aws elasticache describe-cache-parameter-groups \
 --cache-parameter-group-name myMem14
```

对于 Windows：

```
aws elasticache describe-cache-parameter-groups ^
 --cache-parameter-group-name myMem14
```

该命令的输出内容将类似如下所示，列出参数组的名称、系列和描述。

```
{
 "CacheParameterGroups": [
 {
 "CacheParameterGroupName": "myMem14",
 "CacheParameterGroupFamily": "memcached1.4",
```

```
 "Description": "My first parameter group"
 }
]
}
```

## Example

以下示例代码列出了参数组 myRed28。

对于 Linux、macOS 或 Unix：

```
aws elasticache describe-cache-parameter-groups \
 --cache-parameter-group-name myRed28
```

对于 Windows：

```
aws elasticache describe-cache-parameter-groups ^
 --cache-parameter-group-name myRed28
```

该命令的输出内容将类似如下所示，列出参数组的名称、系列和描述。

```
{
 "CacheParameterGroups": [
 {
 "CacheParameterGroupName": "myRed28",
 "CacheParameterGroupFamily": "redis2.8",
 "Description": "My first parameter group"
 }
]
}
```

## Example

以下示例代码列出了在 Redis OSS 引擎版本 5.0. myRed6 及更高版本上运行的参数组的参数组 56。如果参数组是 [使用全球数据存储跨 AWS 区域复制](#) 的一部分，则在输出中返回的 IsGlobal 属性值将为 Yes。

对于 Linux、macOS 或 Unix：

```
aws elasticache describe-cache-parameter-groups \
 --cache-parameter-group-name myRed56
```

对于 Windows :

```
aws elasticache describe-cache-parameter-groups ^
 --cache-parameter-group-name myRed56
```

此命令的输出将如下所示，其中列出了参数组的名称、系列 isGlobal 和描述。

```
{
 "CacheParameterGroups": [
 {
 "CacheParameterGroupName": "myRed56",
 "CacheParameterGroupFamily": "redis5.0",
 "Description": "My first parameter group",
 "IsGlobal": "yes"
 }
]
}
```

### Example

以下示例代码列出最多 10 个参数组。

```
aws elasticache describe-cache-parameter-groups --max-records 10
```

此命令的JSON输出将如下所示，列出了每个参数组的名称、家族、描述，如果是 redis5.6，则列出了参数组是否属于全局数据存储 (isGlobal)。

```
{
 "CacheParameterGroups": [
 {
 "CacheParameterGroupName": "custom-redis32",
 "CacheParameterGroupFamily": "redis3.2",
 "Description": "custom parameter group with reserved-memory > 0"
 },
 {
 "CacheParameterGroupName": "default.memcached1.4",
 "CacheParameterGroupFamily": "memcached1.4",
 "Description": "Default parameter group for memcached1.4"
 },
 {
 "CacheParameterGroupName": "default.redis2.6",
 "CacheParameterGroupFamily": "redis2.6",
 "Description": "Default parameter group for redis2.6"
 }
]
}
```

```
 "Description": "Default parameter group for redis2.6"
 },
 {
 "CacheParameterGroupName": "default.redis2.8",
 "CacheParameterGroupFamily": "redis2.8",
 "Description": "Default parameter group for redis2.8"
 },
 {
 "CacheParameterGroupName": "default.redis3.2",
 "CacheParameterGroupFamily": "redis3.2",
 "Description": "Default parameter group for redis3.2"
 },
 {
 "CacheParameterGroupName": "default.redis3.2.cluster.on",
 "CacheParameterGroupFamily": "redis3.2",
 "Description": "Customized default parameter group for redis3.2 with
cluster mode on"
 },
 {
 "CacheParameterGroupName": "default.redis5.6.cluster.on",
 "CacheParameterGroupFamily": "redis5.0",
 "Description": "Customized default parameter group for redis5.6 with
cluster mode on",
 "isGlobal": "yes"
 },
]
}
```

有关更多信息，请参阅 [describe-cache-parameter-groups](#)。

### 按名称列出 ElastiCache 参数组 (ElastiCache API)

要使用生成参数组列表 ElastiCache API，请使用 DescribeCacheParameterGroups 操作。如果提供了参数组的名称，将只会列出该参数组。如果未提供参数组的名称，将列出最多 MaxRecords 个参数组。在任一情况下，都会列出参数组的名称、系列和描述。

### Example

以下示例代码列出了参数组 myMem14。

```
https://elasticache.us-west-2.amazonaws.com/
?Action=DescribeCacheParameterGroups
&CacheParameterGroupName=myMem14
```

```
&SignatureVersion=4
&SignatureMethod=HmacSHA256
&Timestamp=20150202T192317Z
&Version=2015-02-02
&X-Amz-Credential=<credential>
```

来自此操作的响应应类似如下所示，列出每个参数组的名称、系列和描述。

```
<DescribeCacheParameterGroupsResponse xmlns="http://elasticache.amazonaws.com/doc/2013-06-15/">
 <DescribeCacheParameterGroupsResult>
 <CacheParameterGroups>
 <CacheParameterGroup>
 <CacheParameterGroupName>myMem14</CacheParameterGroupName>
 <CacheParameterGroupFamily>memcached1.4</CacheParameterGroupFamily>
 <Description>My custom Memcached 1.4 parameter group</Description>
 </CacheParameterGroup>
 </CacheParameterGroups>
 </DescribeCacheParameterGroupsResult>
 <ResponseMetadata>
 <RequestId>3540cc3d-af48-11e0-97f9-279771c4477e</RequestId>
 </ResponseMetadata>
</DescribeCacheParameterGroupsResponse>
```

## Example

以下示例代码列出最多 10 个参数组。

```
https://elasticache.us-west-2.amazonaws.com/
?Action=DescribeCacheParameterGroups
&MaxRecords=10
&SignatureVersion=4
&SignatureMethod=HmacSHA256
&Timestamp=20150202T192317Z
&Version=2015-02-02
&X-Amz-Credential=<credential>
```

此操作的响应将如下所示，列出每个参数组的名称、家族、描述，如果参数组属于全局数据存储 ( )，则列出每个参数组的名称、家族、描述，如果参数组属于全局数据存储 (isGlobal)，则列出每个参数组。

```
<DescribeCacheParameterGroupsResponse xmlns="http://elasticache.amazonaws.com/doc/2013-06-15/">
```

```

<DescribeCacheParameterGroupsResult>
 <CacheParameterGroups>
 <CacheParameterGroup>
 <CacheParameterGroupName>myRedis28</CacheParameterGroupName>
 <CacheParameterGroupFamily>redis2.8</CacheParameterGroupFamily>
 <Description>My custom Redis 2.8 parameter group</Description>
 </CacheParameterGroup>
 <CacheParameterGroup>
 <CacheParameterGroupName>myMem14</CacheParameterGroupName>
 <CacheParameterGroupFamily>memcached1.4</CacheParameterGroupFamily>
 <Description>My custom Memcached 1.4 parameter group</Description>
 </CacheParameterGroup>
 <CacheParameterGroup>
 <CacheParameterGroupName>myRedis56</CacheParameterGroupName>
 <CacheParameterGroupFamily>redis5.0</CacheParameterGroupFamily>
 <Description>My custom redis 5.6 parameter group</Description>
 <isGlobal>yes</isGlobal>
 </CacheParameterGroup>
 </CacheParameterGroups>
</DescribeCacheParameterGroupsResult>
<ResponseMetadata>
 <RequestId>3540cc3d-af48-11e0-97f9-279771c4477e</RequestId>
</ResponseMetadata>
</DescribeCacheParameterGroupsResponse>

```

## Example

以下示例代码列出了参数组 myRed28。

```

https://elasticache.us-west-2.amazonaws.com/
?Action=DescribeCacheParameterGroups
&CacheParameterGroupName=myRed28
&SignatureVersion=4
&SignatureMethod=HmacSHA256
&Timestamp=20150202T192317Z
&Version=2015-02-02
&X-Amz-Credential=<credential>

```

来自此操作的响应将类似如下所示，列出名称、系列和描述。

```

<DescribeCacheParameterGroupsResponse xmlns="http://elasticache.amazonaws.com/doc/2013-06-15/">
 <DescribeCacheParameterGroupsResult>

```

```

<CacheParameterGroups>
 <CacheParameterGroup>
 <CacheParameterGroupName>myRed28</CacheParameterGroupName>
 <CacheParameterGroupFamily>redis2.8</CacheParameterGroupFamily>
 <Description>My custom Redis 2.8 parameter group</Description>
 </CacheParameterGroup>
</CacheParameterGroups>
</DescribeCacheParameterGroupsResult>
<ResponseMetadata>
 <RequestId>3540cc3d-af48-11e0-97f9-279771c4477e</RequestId>
</ResponseMetadata>
</DescribeCacheParameterGroupsResponse>

```

## Example

以下示例代码列出了参数组 myRed56。

```

https://elasticache.us-west-2.amazonaws.com/
?Action=DescribeCacheParameterGroups
&CacheParameterGroupName=myRed56
&SignatureVersion=4
&SignatureMethod=HmacSHA256
&Timestamp=20150202T192317Z
&Version=2015-02-02
&X-Amz-Credential=<credential>

```

此操作的响应将如下所示，列出名称、系列、描述以及参数组是否属于全局数据存储 (isGlobal)。

```

<DescribeCacheParameterGroupsResponse xmlns="http://elasticache.amazonaws.com/doc/2013-06-15/">
 <DescribeCacheParameterGroupsResult>
 <CacheParameterGroups>
 <CacheParameterGroup>
 <CacheParameterGroupName>myRed56</CacheParameterGroupName>
 <CacheParameterGroupFamily>redis5.0</CacheParameterGroupFamily>
 <Description>My custom Redis 5.6 parameter group</Description>
 <isGlobal>yes</isGlobal>
 </CacheParameterGroup>
 </CacheParameterGroups>
 </DescribeCacheParameterGroupsResult>
 <ResponseMetadata>
 <RequestId>3540cc3d-af48-11e0-97f9-279771c4477e</RequestId>
 </ResponseMetadata>

```



```
</DescribeCacheParameterGroupsResponse>
```

有关更多信息，请参阅 [DescribeCacheParameterGroups](#)。

## 列出 ElastiCache 参数组的值

您可以使用 ElastiCache 控制台、或，列出参数组的参数及其值 ElastiCache API。AWS CLI

### 列出 ElastiCache 参数组的值（控制台）

以下过程说明如何使用 ElastiCache 控制台列出参数组的参数及其值。

使用 ElastiCache 控制台列出参数组的参数及其值

1. 登录 AWS Management Console 并打开 ElastiCache 控制台，网址为 <https://console.aws.amazon.com/elasticache/>。
2. 要查看所有可用的参数组列表，请在导航窗格左侧选择 Parameter Groups。
3. 通过选择参数组名称左侧的框来选择要列出其中包含的参数及其值的参数组。

屏幕底部将列出这些参数及其值。由于参数的数量，您可能需要上下滚动来查找所需的参数。

### 列出参数组的值 (AWS CLI)

要使用列出参数组的参数及其值 AWS CLI，请使用命令 `describe-cache-parameters`。

#### Example

以下示例代码列出了参数组 `myMem14` 的所有 Memcached 参数及其值。

对于 Linux、macOS 或 Unix：

```
aws elasticache describe-cache-parameters \
 --cache-parameter-group-name myMem14
```

对于 Windows：

```
aws elasticache describe-cache-parameters ^
 --cache-parameter-group-name myMem14
```

#### Example

以下示例代码列出了参数组 `myRedis28` 的所有参数及其值。

对于 Linux、macOS 或 Unix：

```
aws elasticache describe-cache-parameters \
 --cache-parameter-group-name myRedis28
```

对于 Windows :

```
aws elasticache describe-cache-parameters ^
 --cache-parameter-group-name myRed28
```

有关更多信息，请参阅 [describe-cache-parameters](#)。

列出参数组的值 (ElastiCache API)

要使用列出参数组的参数及其值 ElastiCache API，请使用 DescribeCacheParameters 操作。

Example

以下示例代码列出了参数组 myMem14 的所有 Memcached 参数。

```
https://elasticache.us-west-2.amazonaws.com/
 ?Action=DescribeCacheParameters
 &CacheParameterGroupName=myMem14
 &SignatureVersion=4
 &SignatureMethod=HmacSHA256
 &Timestamp=20150202T192317Z
 &Version=2015-02-02
 &X-Amz-Credential=<credential>
```

来自此操作的响应将类似如下所示。此响应已被截断。

```
<DescribeCacheParametersResponse xmlns="http://elasticache.amazonaws.com/
doc/2013-06-15/">
 <DescribeCacheParametersResult>
 <CacheClusterClassSpecificParameters>
 <CacheNodeTypeSpecificParameter>
 <DataType>integer</DataType>
 <Source>system</Source>
 <IsModifiable>>false</IsModifiable>
 <Description>The maximum configurable amount of memory to use to store items,
in megabytes.</Description>
 <CacheNodeTypeSpecificValues>
```

```

 <CacheNodeTypeSpecificValue>
 <Value>1000</Value>
 <CacheClusterClass>cache.c1.medium</CacheClusterClass>
 </CacheNodeTypeSpecificValue>
 <CacheNodeTypeSpecificValue>
 <Value>6000</Value>
 <CacheClusterClass>cache.c1.xlarge</CacheClusterClass>
 </CacheNodeTypeSpecificValue>
 <CacheNodeTypeSpecificValue>
 <Value>7100</Value>
 <CacheClusterClass>cache.m1.large</CacheClusterClass>
 </CacheNodeTypeSpecificValue>
 <CacheNodeTypeSpecificValue>
 <Value>1300</Value>
 <CacheClusterClass>cache.m1.small</CacheClusterClass>
 </CacheNodeTypeSpecificValue>

```

...output omitted...

```

 </CacheClusterClassSpecificParameters>
 </DescribeCacheParametersResult>
 <ResponseMetadata>
 <RequestId>6d355589-af49-11e0-97f9-279771c4477e</RequestId>
 </ResponseMetadata>
</DescribeCacheParametersResponse>

```

## Example

以下示例代码列出了参数组 `myRed28` 的所有参数。

```

https://elasticache.us-west-2.amazonaws.com/
?Action=DescribeCacheParameters
&CacheParameterGroupName=myRed28
&SignatureVersion=4
&SignatureMethod=HmacSHA256
&Timestamp=20150202T192317Z
&Version=2015-02-02
&X-Amz-Credential=<credential>

```

来自此操作的响应将类似如下所示。此响应已被截断。

```

<DescribeCacheParametersResponse xmlns="http://elasticache.amazonaws.com/
doc/2013-06-15/">

```

```

<DescribeCacheParametersResult>
 <CacheClusterClassSpecificParameters>
 <CacheNodeTypeSpecificParameter>
 <DataType>integer</DataType>
 <Source>system</Source>
 <IsModifiable>>false</IsModifiable>
 <Description>The maximum configurable amount of memory to use to store items,
in megabytes.</Description>
 <CacheNodeTypeSpecificValues>
 <CacheNodeTypeSpecificValue>
 <Value>1000</Value>
 <CacheClusterClass>cache.c1.medium</CacheClusterClass>
 </CacheNodeTypeSpecificValue>
 <CacheNodeTypeSpecificValue>
 <Value>6000</Value>
 <CacheClusterClass>cache.c1.xlarge</CacheClusterClass>
 </CacheNodeTypeSpecificValue>
 <CacheNodeTypeSpecificValue>
 <Value>7100</Value>
 <CacheClusterClass>cache.m1.large</CacheClusterClass>
 </CacheNodeTypeSpecificValue>
 <CacheNodeTypeSpecificValue>
 <Value>1300</Value>
 <CacheClusterClass>cache.m1.small</CacheClusterClass>
 </CacheNodeTypeSpecificValue>
 </CacheNodeTypeSpecificValues>
 </CacheClusterClassSpecificParameters>
 </DescribeCacheParametersResult>
 <ResponseMetadata>
 <RequestId>6d355589-af49-11e0-97f9-279771c4477e</RequestId>
 </ResponseMetadata>
</DescribeCacheParametersResponse>
...output omitted...

```

有关更多信息，请参阅 [DescribeCacheParameters](#)。

## 修改 ElastiCache 参数组

### Important

您无法修改任何默认参数组。

您可以修改参数组中的某些参数值。这些参数值应用于与参数组关联的集群。有关何时将参数值更改应用于参数组的更多信息，请参阅[Valkey 和 Redis 参数 OSS](#)和[Memcached 特定的参数](#)。

## 修改参数组 ( 控制台 )

以下过程说明如何使用 ElastiCache 控制台更改cluster-enabled参数的值。您可以使用相同的过程来更改任意参数的值。

### 使用 ElastiCache 控制台更改参数的值

1. 登录 AWS Management Console 并打开 ElastiCache 控制台，网址为 <https://console.aws.amazon.com/elasticache/>。
2. 要查看所有可用的参数组列表，请在导航窗格左侧选择Parameter Groups。
3. 通过选择参数组名称左侧的框来选择要修改的参数组。

屏幕底部将列出参数组的参数。您可能需要浏览列表才能查看所有参数。

4. 要修改一个或多个参数，请选择 Edit Parameters。
5. 在 Edit Parameter Group: ( 编辑参数组 : ) 屏幕上，使用左箭头和右箭头滚动找到 binding\_protocol 参数，然后在 Value ( 值 ) 列中键入 ascii。
6. 选择 Save Changes ( 保存更改 ) 。
7. 对于 Memcached，要查找您更改的参数的名称，请参阅[Memcached 特定的参数](#)。如果参数更改在重新启动 生效，则重启使用此参数组的所有集群。有关更多信息，请参阅[重启集群](#)。
8. 使用 Valkey 和 RedisOSS，要查找您更改的参数的名称，请参阅。[Valkey 和 Redis 参数 OSS](#)如果您拥有 Valkey 或 RedisOSS ( 已禁用集群模式 ) 集群并对以下参数进行了更改，则必须重启集群中的节点：

- activerehashing
- 数据库

有关更多信息，请参阅[重启节点](#)。

#### Valkey 或 RedisOSS ( 已启用集群模式 ) 参数更改

如果您在 Valkey 或 RedisOSS ( 已启用集群模式 ) 集群上更改以下参数，请按照以下步骤操作。

- activerehashing

- 数据库

1. 使用 Redis，您可以创建集群的手动备份。请参阅 [进行手动备份](#)。
2. 请删除集群。请参阅[删除集群](#)。
3. 使用修改的参数组和备份还原集群，以便为新集群创建种子。请参阅 [从备份还原到新缓存](#)。

对其他参数的更改不需要执行此操作。

## 修改参数组 (AWS CLI)

要使用更改参数的值 AWS CLI，请使用命令 `modify-cache-parameter-group`。

### Example

使用 Memcached，要查找要更改的参数的名称和允许值，请参阅 [Memcached 特定的参数](#)

以下示例代码演示设置两个参数的值：参数组 `myMem14` 的 `chunk_size` 和 `chunk_size_growth_fact`。

对于 Linux、macOS 或 Unix：

```
aws elasticache modify-cache-parameter-group \
 --cache-parameter-group-name myMem14 \
 --parameter-name-values \
 ParameterName=chunk_size,ParameterValue=96 \
 ParameterName=chunk_size_growth_fact,ParameterValue=1.5
```

对于 Windows：

```
aws elasticache modify-cache-parameter-group ^
 --cache-parameter-group-name myMem14 ^
 --parameter-name-values ^
 ParameterName=chunk_size,ParameterValue=96 ^
 ParameterName=chunk_size_growth_fact,ParameterValue=1.5
```

此命令的输出如下所示。

```
{
```

```
"CacheParameterGroupName": "myMem14"
}
```

## Example

使用 Valkey 和 RedisOSS，要查找要更改的参数的名称和允许值，请参阅 [Valkey 和 Redis 参数 OSS](#)

以下示例代码设置了两个参数的值，reserved-memory-percent并在参数组上启用了群集。myredis32-on-30我们将群集启用设置为 reserved-memory-percent30(30%)，将群集启用设置为，yes这样参数组就可以用于 Valkey 或 RedisOSS ( 已启用群集模式 ) 群集 ( 复制组 )。

对于 Linux、macOS 或 Unix：

```
aws elasticache modify-cache-parameter-group \
 --cache-parameter-group-name myredis32-on-30 \
 --parameter-name-values \
 ParameterName=reserved-memory-percent,ParameterValue=30 \
 ParameterName=cluster-enabled,ParameterValue=yes
```

对于 Windows：

```
aws elasticache modify-cache-parameter-group ^
 --cache-parameter-group-name myredis32-on-30 ^
 --parameter-name-values ^
 ParameterName=reserved-memory-percent,ParameterValue=30 ^
 ParameterName=cluster-enabled,ParameterValue=yes
```

此命令的输出如下所示。

```
{
 "CacheParameterGroupName": "my-redis32-on-30"
}
```

有关更多信息，请参阅 [modify-cache-parameter-group](#)。

要查找您更改的参数名称，请参阅[Valkey 和 Redis 参数 OSS](#)。

如果您拥有 Valkey 或 RedisOSS ( 已禁用群集模式 ) 群集并对以下参数进行了更改，则必须重启集群中的节点：

- activerehashing



- 数据库

有关更多信息，请参阅[重启节点](#)。

**i** Valkey 或 RedisOSS ( 已启用集群模式 ) 参数更改

如果您在 Valkey 或 RedisOSS ( 已启用集群模式 ) 集群上更改以下参数，请按照以下步骤操作。

- activerehashing
- 数据库

1. 创建集群的手动备份。请参阅 [进行手动备份](#)。
2. 请删除集群。请参阅[删除集群](#)。
3. 使用修改的参数组和备份还原集群，以便为新集群创建种子。请参阅 [从备份还原到新缓存](#)。

对其他参数的更改不需要执行此操作。

### 修改参数组 (ElastiCache API)

要使用更改参数组的参数值 ElastiCache API，请使用ModifyCacheParameterGroup操作。

#### Example

使用 Memcached，要查找要更改的参数的名称和允许值，请参阅 [Memcached 特定的参数](#)

以下示例代码演示设置两个参数的值：参数组 myMem14 的 chunk\_size 和 chunk\_size\_growth\_fact。

```
https://elasticache.us-west-2.amazonaws.com/
?Action=ModifyCacheParameterGroup
&CacheParameterGroupName=myMem14
&ParameterNameValues.member.1.ParameterName=chunk_size
&ParameterNameValues.member.1.ParameterValue=96
&ParameterNameValues.member.2.ParameterName=chunk_size_growth_fact
&ParameterNameValues.member.2.ParameterValue=1.5
&SignatureVersion=4
&SignatureMethod=HmacSHA256
```

```
&Timestamp=20150202T192317Z
&Version=2015-02-02
&X-Amz-Credential=<credential>
```

## Example

使用 Valkey 和 RedisOSS，要查找要更改的参数的名称和允许值，请参阅 [Valkey 和 Redis 参数 OSS](#)

以下示例代码设置了两个参数的值，reserved-memory-percent并在参数组上启用了群集。myredis32-on-30我们将群集启用设置为 reserved-memory-percent30(30%)，将群集启用设置为，yes这样参数组就可以用于 Valkey 或 RedisOSS ( 已启用集群模式 ) 集群 ( 复制组 )。

```
https://elasticache.us-west-2.amazonaws.com/
?Action=ModifyCacheParameterGroup
&CacheParameterGroupName=myredis32-on-30
&ParameterNameValues.member.1.ParameterName=reserved-memory-percent
&ParameterNameValues.member.1.ParameterValue=30
&ParameterNameValues.member.2.ParameterName=cluster-enabled
&ParameterNameValues.member.2.ParameterValue=yes
&SignatureVersion=4
&SignatureMethod=HmacSHA256
&Timestamp=20150202T192317Z
&Version=2015-02-02
&X-Amz-Credential=<credential>
```

有关更多信息，请参阅 [ModifyCacheParameterGroup](#)。

如果您拥有 Valkey 或 RedisOSS ( 已禁用集群模式 ) 集群并对以下参数进行了更改，则必须重启集群中的节点：

- activerehashing
- 数据库

有关更多信息，请参阅 [重启节点](#)。

### Valkey 或 RedisOSS ( 已启用集群模式 ) 参数更改

如果您在 Valkey 或 RedisOSS ( 已启用集群模式 ) 集群上更改以下参数，请按照以下步骤操作。

- activerehashing

- 数据库

1. 创建集群的手动备份。请参阅 [进行手动备份](#)。
2. 请删除集群。请参阅 [删除中的集群 ElastiCache](#)。
3. 使用修改的参数组和备份还原集群，以便为新集群创建种子。请参阅 [从备份还原到新缓存](#)。

对其他参数的更改不需要执行此操作。

## 删除 ElastiCache 参数组

您可以使用 ElastiCache 控制台、或 AWS CLI，删除自定义参数组 ElastiCache API。

如果参数组与任何集群关联，则无法将其删除。也无法删除任一默认参数组。

### 删除参数组 (控制台)

以下过程说明如何使用 ElastiCache 控制台删除参数组。

#### 使用 ElastiCache 控制台删除参数组

1. 登录 AWS Management Console 并打开 ElastiCache 控制台，网址为 <https://console.aws.amazon.com/elasticache/>。
2. 要查看所有可用的参数组列表，请在导航窗格左侧选择 Parameter Groups。
3. 通过选择参数组名称左侧的框来选择要删除的参数组。

Delete 按钮将变为活动状态。

4. 选择删除。

Delete Parameter Groups 确认屏幕随即出现。

5. 要删除参数组，请在 Delete Parameter Groups 确认屏幕上选择 Delete。

要保留参数组，请选择 Cancel。

### 删除参数组 (AWS CLI)

要使用删除参数组 AWS CLI，请使用命令 `delete-cache-parameter-group`。对于要删除的参数组，由 `--cache-parameter-group-name` 指定的参数组不能具有与之关联的任何集群，也不能是默认参数组。

以下示例代码删除了 `myMem14` 参数组。

#### Example

对于 Linux、macOS 或 Unix：

```
aws elasticache delete-cache-parameter-group \
 --cache-parameter-group-name myRed28
```

对于 Windows :

```
aws elasticache delete-cache-parameter-group ^
 --cache-parameter-group-name myRed28
```

有关更多信息，请参阅 [delete-cache-parameter-group](#)。

### 删除参数组 (ElastiCache API)

要使用删除参数组 ElastiCache API，请使用DeleteCacheParameterGroup操作。对于要删除的参数组，由CacheParameterGroupName指定的参数组不能具有与之关联的任何集群，也不能是默认参数组。

### Example

在 Memcached 中，以下示例代码删除了 myMem14 个参数组。

```
https://elasticache.us-west-2.amazonaws.com/
 ?Action=DeleteCacheParameterGroup
 &CacheParameterGroupName=myMem14
 &SignatureVersion=4
 &SignatureMethod=HmacSHA256
 &Timestamp=20150202T192317Z
 &Version=2015-02-02
 &X-Amz-Credential=<credential>
```

### Example

以下示例代码删除了 myRed28 个参数组。

```
https://elasticache.us-west-2.amazonaws.com/
 ?Action=DeleteCacheParameterGroup
 &CacheParameterGroupName=myRed28
 &SignatureVersion=4
 &SignatureMethod=HmacSHA256
 &Timestamp=20150202T192317Z
 &Version=2015-02-02
 &X-Amz-Credential=<credential>
```

有关更多信息，请参阅 [DeleteCacheParameterGroup](#)。

## 发动机特定参数

### Valkey 和 Redis OSS

Valkey 7.2 参数与 Redis OSS 7 的参数相同。

如果您没有为 Valkey 或 Redis OSS 集群指定参数组，则将使用适合您的引擎版本的默认参数组。您无法更改默认参数组中的任何参数的值。但是，您可以随时创建自定义参数组并将其分配给集群，只要可按条件修改的参数的值在两个参数组中相同。有关更多信息，请参阅 [创建 ElastiCache 参数组](#)。

#### 主题

- [Valkey 和 Redis 参数 OSS](#)
- [Memcached 特定的参数](#)

## Valkey 和 Redis 参数 OSS

### 主题

- [Valkey 7.2 和 Redis OSS 7 参数发生了变化](#)
- [Redis OSS 6.x 参数发生了变化](#)
- [Redis OSS 5.0.3 参数发生了变化](#)
- [Redis OSS 5.0.0 参数发生了变化](#)
- [Redis OSS 4.0.10 参数发生了变化](#)
- [Redis OSS 3.2.10 参数发生了变化](#)
- [Redis OSS 3.2.6 参数发生了变化](#)
- [Redis OSS 3.2.4 参数发生了变化](#)
- [Redis OSS 2.8.24 \(增强版\) 新增参数](#)
- [Redis OSS 2.8.23 \(增强版\) 新增参数](#)
- [Redis OSS 2.8.22 \(增强版\) 新增参数](#)
- [Redis OSS 2.8.21 添加了参数](#)
- [Redis OSS 2.8.19 添加了参数](#)
- [Redis OSS 2.8.6 添加了参数](#)
- [Redis OSS 2.6.13 参数](#)
- [Redis OSS 节点类型的特定参数](#)

### Valkey 7.2 和 Redis OSS 7 参数发生了变化

参数组系列 : redis7

Redis OSS 7 的默认参数组如下所示 :

- `default.redis7`— 将此参数组或从中派生的参数组用于 Valkey 或 RedisOSS ( 已禁用集群模式 ) 集群和复制组。
- `default.redis7.cluster.on`— 将此参数组或从中派生的参数组用于 Valkey 或 RedisOSS ( 已启用集群模式 ) 集群和复制组。

在 Redis OSS 7 中添加的参数如下所示。

名称	详细信息	描述
cluster-allow-pubsubshard-when-down	<p>允许的值：yes、no</p> <p>默认：yes</p> <p>类型：字符串</p> <p>可修改：是</p> <p>更改生效：立即跨集群中的所有节点生效。</p>	<p>如果设置为默认值“yes”（是），则允许节点在集群处于停机状态时提供发布订阅分片流量，只要它认为自己拥有插槽即可。</p>
cluster-preferred-endpoint-type	<p>允许的值：ip、tls-dynamic</p> <p>默认：tls-dynamic</p> <p>类型：字符串</p> <p>可修改：是</p> <p>更改生效：立即跨集群中的所有节点生效。</p>	<p>此值控制MOVED/ASKING请求返回的端点以及CLUSTER SLOTS和的端点字段CLUSTER SHARDS。当该值设置为 ip 时，节点将传播其 IP 地址。当该值设置为 tls-dynamic 时，节点将在启用时通告主机名 encryption-in-transit，否则通告一个 IP 地址。</p>
latency-tracking	<p>允许的值：yes、no</p> <p>默认：no</p> <p>类型：字符串</p> <p>可修改：是</p> <p>更改生效：立即跨集群中的所有节点生效。</p>	<p>设置为“yes”（是）时，将跟踪每个命令的延迟，并允许通过 INFO 延迟统计命令导出百分位数分布，并通过 LATENCY 命令导出累积延迟分布（直方图）。</p>
hash-max-listpack-entries	<p>允许的值：0+</p> <p>默认：512</p>	<p>压缩数据集所需的最大哈希条目数。</p>



名称	详细信息	描述
	<p>类型：整数</p> <p>可修改：是</p> <p>更改生效：立即跨集群中的所有节点生效。</p>	
<p>hash-max-listpack-value</p>	<p>允许的值：0+</p> <p>默认：64</p> <p>类型：整数</p> <p>可修改：是</p> <p>更改生效：立即跨集群中的所有节点生效。</p>	<p>压缩数据集所需的最大哈希条目数的阈值。</p>
<p>zset-max-listpack-entries</p>	<p>允许的值：0+</p> <p>默认：128</p> <p>类型：整数</p> <p>可修改：是</p> <p>更改生效：立即跨集群中的所有节点生效。</p>	<p>压缩数据集所需的最大已排序集合条目数。</p>

名称	详细信息	描述
zset-max-listpack-value	允许的值：0+ 默认：64 类型：整数 可修改：是 更改生效：立即跨集群中的所有节点生效。	压缩数据集所需的最大已排序集合条目数的阈值。

在 Redis OSS 7 中更改的参数如下所示。

名称	详细信息	描述
activeresharding	可修改：no。在 Redis OSS 7 中，默认情况下，此参数处于隐藏状态并处于启用状态。为了禁用此参数，您需要创建一个 <a href="#">支持案例</a> 。	可修改：是。

在 Redis OSS 7 中移除的参数如下所示。

名称	详细信息	描述
hash-max-ziplist-entries	允许的值：0+ 默认：512 类型：整数 可修改：是	使用 listpack 而非 ziplist 来表示小哈希编码

名称	详细信息	描述
	<p>更改生效：立即跨集群中的所有节点生效。</p>	
<p>hash-max-ziplist-value</p>	<p>允许的值：0+</p> <p>默认：64</p> <p>类型：整数</p> <p>可修改：是</p> <p>更改生效：立即跨集群中的所有节点生效。</p>	<p>使用 listpack 而非 ziplist 来表示小哈希编码</p>
<p>zset-max-ziplist-entries</p>	<p>允许的值：0+</p> <p>默认：128</p> <p>类型：整数</p> <p>可修改：是</p> <p>更改生效：立即跨集群中的所有节点生效。</p>	<p>使用 listpack 而非 ziplist 来表示小哈希编码。</p>
<p>zset-max-ziplist-value</p>	<p>允许的值：0+</p> <p>默认：64</p> <p>类型：整数</p> <p>可修改：是</p> <p>更改生效：立即跨集群中的所有节点生效。</p>	<p>使用 listpack 而非 ziplist 来表示小哈希编码。</p>

名称	详细信息	描述
list-max-ziplist-size	允许的值： 默认：-2 类型：整数 可修改：是 更改生效：立即跨集群中的所有节点生效。	每个内部列表节点允许的条目数。

Redis OSS 6.x 参数发生了变化

参数组系列：redis6.x

Redis OSS 6.x 的默认参数组如下所示：

- default.redis6.x— 将此参数组或从中派生的参数组用于 Valkey 或 RedisOSS ( 已禁用集群模式 ) 集群和复制组。
- default.redis6.x.cluster.on— 将此参数组或从中派生的参数组用于 Valkey 或 RedisOSS ( 已启用集群模式 ) 集群和复制组。

**Note**

在 Redis OSS 引擎版本 6.2 中，当引入 r6gd 节点系列与一起使用时，r6gd 节点类型仅支持 noeviction [数据分层 ElastiCache](#)、volatile-lru 和 allkeys-lru 最大内存策略。

有关更多信息，请参阅[ElastiCache \(RedisOSS\) 版本 6.2 \( 增强版 \)](#) 和[ElastiCache \(RedisOSS\) 版本 6.0 \( 增强版 \)](#)。

在 Redis OSS 6.x 中添加的参数如下所示。

详细信息	描述	
<p>acl-pubsub-default (added in 6.2)</p>	<p>允许的值：resetchannels、allchannels</p> <p>默认：allchannels</p> <p>类型：字符串</p> <p>可修改：是</p> <p>更改生效：与集群关联的现有 Redis OSS 用户将继续拥有现有权限。要么更新用户，要么重启集群以更新现有的 Redis OSS 用户。</p>	<p>部署到此集群的ACL用户的默认 pubsub 频道权限。</p>
<p>cluster-allow-reads-when-down (added in 6.0)</p>	<p>默认值：no</p> <p>类型：字符串</p> <p>可修改：是</p> <p>更改生效：立即跨集群中的所有节点生效</p>	<p>如果设置为“是”，则即使节点无法达到主节点的法定数量，RedisOSS（已启用集群模式）复制组也会继续处理读取命令。</p> <p>当设置为默认值“no（不）”时，复制组将拒绝所有命令。如果您使用的集群的节点组少于三个，或者您的应用程序可以安全地处理陈旧读取，我们建议将此值设置为“yes（是）”。</p>
<p>tracking-table-max-keys (added in 6.0)</p>	<p>默认值：1000000</p> <p>类型：数字</p> <p>可修改：是</p> <p>更改生效：立即跨集群中的所有节点生效</p>	<p>为了帮助客户端缓存，Redis OSS 支持跟踪哪些客户端访问了哪些密钥。</p> <p>当所跟踪的密钥被修改后，会向所有客户端发送失效消息，通知它们缓存的值不再有效。此值允许您指定此表的上限。超出此参数值后，将随机向客户端发送失效。应该调整此值以限制内存使用，同时仍对足够的密钥进行跟踪。在内存不足的情况下，密钥也会失效。</p>
<p>acllog-max-len</p>	<p>默认值：128</p>	<p>该值对应于ACL日志中的最大条目数。</p>

详细信息	描述	
(added in 6.0)	类型：数字  可修改：是  更改生效：立即跨集群中的所有节点生效	
active-expire-effort (added in 6.0)	默认值：1  类型：数字  可修改：是  更改生效：立即跨集群中的所有节点生效	<p>Redis 通过两种机制OSS删除已超过其存活时间的密钥。一种机制是，访问密钥并发现其已过期。另一种机制是，周期性任务对密钥进行采样，并使那些超过其存活时间的密钥过期。此参数定义 Redis OSS s 为使定期作业中的项目过期所花费的工作量。</p> <p>默认值 1 用于避免 10% 以上的过期密钥仍存在于内存中。其还用于避免 25% 以上的总内存被消耗及增加系统的延迟。您可以将此值增加到 10，以提高用在过期密钥上的工作量。权衡是延迟更高CPU，也可能更高。除非您看到内存使用率很高并且可以容忍CPU利用率的提高，否则我们建议将值设置为 1。</p>
lazyfree-lazy-user-del (added in 6.0)	默认值：no  类型：字符串  可修改：是  更改生效：立即跨集群中的所有节点生效	当该值设置为“yes ( 是 )”时，DEL 命令的行为与 UNLINK 相同。

在 Redis OSS 6.x 中移除的参数如下所示。

名称	详细信息	描述
lua-replicate-commands	允许的值：yes/no 默认值：yes 类型：布尔值 可修改：是 更改生效：立即	是否始终在 Lua 脚本中启用 Lua 效果复制

Redis OSS 5.0.3 参数发生了变化

参数组系列：redis5.0

Redis OSS 5.0 默认参数组

- default.redis5.0— 将此参数组或从中派生的参数组用于 Valkey 或 RedisOSS ( 已禁用集群模式 ) 集群和复制组。
- default.redis5.0.cluster.on— 将此参数组或从中派生的参数组用于 Valkey 或 RedisOSS ( 已启用集群模式 ) 集群和复制组。

在 Redis 5.0.3 中添加的OSS参数

名称	详细信息	描述
rename-commands	默认：无 类型：字符串 可修改：是 更改生效：立即跨集群中的所有节点生效	以空格分隔的重命名 Redis 命令OSS列表。以下是可用于重命名的命令的限制列表： APPEND AUTH BITCOUNT BITFIELD BITOP BITPOS BLPOP BRPOP BR POPLUSH BZPOPMIN BZPOPMAX CLIENT CLUSTER COMMAND DBSIZE DECR DECRBY DEL DISCARD DUMP ECHO EVAL EVALSHA EXEC EXISTS EXPIRE EXPIREAT FLUSHALL FLUSHDB GEOADD GEOHASH GEOPOS GEODIST GEORADIUS

名称	详细信息	描述
		<p>GEORADIUSBYMEMBER GET GETBIT                      GETRANGE GETSET HDEL HEXISTS                      HGET HGETALL HINCRBY HINCRBYFL                      OAT HKEYS HLEN HMGET HMSET HSET                      HSETNX HSTRLEN HVALS INCR INCRBY                      INCRBYFLOAT INFO KEYS LASTSAVE                      LINDEX LINSERT LLEN LPOP LPU                      SH LPUSHX LRANGE LREM LSET LTRIM                      MEMORY MGET MONITOR MOVE MSET                      MSETNX MULTI OBJECT PERSIST PEXPIRE                      PEXPIREAT PFADD PFCOUNT PFMERGE                      PING PSETEX PSUBSCRIBE PUBSUB PTTL                      PUBLISH PUNSUBSCRIBE RANDOMKEY                      READONLY READWRITE RENAME RENAMENX                      RESTORE ROLE RPOP RPOPLPUSH                      RPUSH RPUSHX SADD SCARD SCRIPT                      SDIFF SDIFFSTORE SELECT SET                      SETBIT SETEX SETNX SETRANGE                      SINTER SINTERSTORE SISMEMBER                      SLOWLOG SMEMBERS SMOVE SORT SPOP                      SRANDMEMBER SREM STRLEN SUBSCRIBE                      UNION UNIONSTORE SWAPDB                      TIME TOUCH TTL TYPE UNSUBSCRIBE                      UNLINK UNWATCH WAIT WATCH ZADD                      ZCARD ZCOUNT ZINCRBY ZINTERSTO                      RE ZLEXCOUNT ZPOPMAX ZPOPMIN                      ZRANGE ZRANGEBYLEX ZREVRANGE                      BYLEX ZRANGEBYSCORE ZRANK ZREM                      ZREMRANGEBYLEX ZREMRANGEBYRANK                      ZREMRANGEBYSCORE ZREVRANGE                      ZREVRANGEBYSCORE ZREVRANK ZSCORE                      ZUNIONSTORE SCAN SSCAN HSCAN                      ZSCAN XINFO XADD XTRIM XDEL XRA                      NGE XREVRANGE XLEN XREAD XGROUP</p>



名称	详细信息	描述
		XREADGROUP XACK XCLAIM XPENDING GEORADIUS_RO GEORADIUSBYMEMBER_ RO LOLWUT XSETID SUBSTR

有关更多信息，请参阅 [ElastiCache \(RedisOSS\) 版本 5.0.6 \(增强版\)](#)。

Redis OSS 5.0.0 参数发生了变化

参数组系列：redis5.0

Redis OSS 5.0 默认参数组

- `default.redis5.0`— 将此参数组或从中派生的参数组用于 Valkey 或 RedisOSS (已禁用集群模式) 集群和复制组。
- `default.redis5.0.cluster.on`— 将此参数组或从中派生的参数组用于 Valkey 或 RedisOSS (已启用集群模式) 集群和复制组。

在 Redis 5.0 中添加的OSS参数

名称	详细信息	描述
<code>stream-node-max-bytes</code>	允许的值：0+ 默认值：4096 类型：整数 可修改：是 更改生效：立即	流数据结构是节点的基数树，这些节点对内部的多项进行编码。使用此配置指定基数树中单个节点的最大大小（以字节为单位）。如果设置为 0，则树节点的大小是不受限制的。
<code>stream-node-max-entries</code>	允许的值：0+ 默认值：100 类型：整数	流数据结构是节点的基数树，这些节点对内部的多项进行编码。使用此配置指定在追加新的流条目时切换到新节点之前单个节点可包含的项的最大数目。如果设置为 0，则树节点中的项数是不受限制的

名称	详细信息	描述
	可修改：是 更改生效：立即	
active-defrag-max-scan-fields	允许的值：1 到 1000000 默认值：1000 类型：整数 可修改：是 更改生效：立即	将从主字典扫描中处理的最大 set/hash/zset/list 字段数
lua-replicate-commands	允许的值：yes/no 默认值：yes 类型：布尔值 可修改：是 更改生效：立即	是否始终在 Lua 脚本中启用 Lua 效果复制
replica-ignore-maxmemory	默认值：yes 类型：布尔值 可修改：否	确定副本是否通过不移出独立于主节点的项来忽略 maxmemory 设置

为了回应社区的反馈，Redis OSS 在引擎版本 5.0 中重命名了多个参数。有关更多信息，请参阅 [Redis OSS 5 中的新增功能？](#)。下表列出了新名称以及它们映射到早期版本的方式。

在 Redis OSS 5.0 中重命名的参数

名称	详细信息	描述
replica-lazy-flush	<p>默认值：yes</p> <p>类型：布尔值</p> <p>可修改：否</p> <p>以前的名字：slave-lazy-flush</p>	在副本同步期间执行异步 flushDB。
client-output-buffer-limit-replica-hard-limit	<p>默认值：有关值的信息，请参阅 <a href="#">Redis OSS 节点类型的特定参数</a></p> <p>类型：整数</p> <p>可修改：否</p> <p>以前的名字：client-output-buffer-limit-slave-hard-limit</p>	对于 Redis 只OSS读副本：如果客户端的输出缓冲区达到指定的字节数，则客户端将断开连接。
client-output-buffer-limit-replica-soft-limit	<p>默认值：有关值的信息，请参阅 <a href="#">Redis OSS 节点类型的特定参数</a></p> <p>类型：整数</p> <p>可修改：否</p> <p>以前的名字：client-output-buffer-limit-slave-soft-limit</p>	对于 Redis 只OSS读副本：如果客户端的输出缓冲区达到指定的字节数，则客户端将断开连接，但前提是这种情况持续存在。client-output-buffer-limit-replica-soft-seconds
client-output-buffer-limit-replica-soft-seconds	<p>默认值：60</p> <p>类型：整数</p> <p>可修改：否</p>	对于 Redis 只OSS读副本：如果客户端的输出缓冲区保持client-output-buffer-limit-replica-soft-limit 字节的时间超过此秒数，则客户端将断开连接。

名称	详细信息	描述
	<p>以前的名字：client-output-buffer-limit-slave-soft-seconds</p>	
replica-allow-chaining	<p>默认值：no</p> <p>类型：字符串</p> <p>可修改：否</p> <p>以前的名字：slave-allow-chaining</p>	<p>确定 Redis 中的只读副本是否OSS可以拥有自己的只读副本。</p>
min-replicas-to-write	<p>默认：0</p> <p>类型：整数</p> <p>可修改：是</p> <p>以前的名字：min-slaves-to-write</p> <p>更改生效：立即</p>	<p>使主节点可以从客户端接受写入所必需的可用只读副本的最少数目。如果可用副本数下降到低于此数字，则主节点不再接受写入请求。</p> <p>如果此参数或 min-replicas-max-lag为 0，则即使没有副本可用，主节点也将始终接受写入请求。</p>
min-replicas-max-lag	<p>默认值：10</p> <p>类型：整数</p> <p>可修改：是</p> <p>以前的名字：min-slaves-max-lag</p> <p>更改生效：立即</p>	<p>主节点必须从只读副本收到 Ping 请求的秒数。如果此时间量已过，但主节点未收到 Ping，则不再将副本视为可用。如果可用副本的数量降至以下 min-replicas-to-write，则主副本将在此时停止接受写入。</p> <p>如果此参数或 min-replicas-to-write为 0，则即使没有副本可用，主节点也将始终接受写入请求。</p>

名称	详细信息	描述
close-on-replica-write	默认值：yes 类型：布尔值 可修改：是 以前的名字：close-on-slave-write 更改生效：立即	如果启用，尝试写入只读副本的客户端将会断开连接。

在 Redis OSS 5.0 中删除了参数

名称	详细信息	描述
repl-timeout	默认值：60 可修改：否	此版本中不提供参数。

Redis OSS 4.0.10 参数发生了变化

参数组系列：redis4.0

Redis OSS 4.0.x 默认参数组

- `default.redis4.0`— 将此参数组或从中派生的参数组用于 Valkey 或 RedisOSS ( 已禁用集群模式 ) 集群和复制组。
- `default.redis4.0.cluster.on`— 将此参数组或从中派生的参数组用于 Valkey 或 RedisOSS ( 已启用集群模式 ) 集群和复制组。

在 Redis OSS 4.0.10 中更改了参数

名称	详细信息	描述
maxmemory-policy		在 2.6.13 版中增加了 <code>maxmemory-policy</code> 。在版本4.0.10中，添加了两个新的允许

名称	详细信息	描述
	<p>允许的值 : allkeys-lru 、 volatile-lru 、 <b>allkeys-lfu</b> 、 <b>volatile-lfu</b> 、 allkeys-random 、 volatile-random 、 volatile-ttl 、 noeviction</p> <p>默认值 : volatile-lru</p> <p>类型 : 字符串</p> <p>可修改 : 是</p> <p>发生更改 : 立即</p>	<p>值 : allkeys-lfu ， 它将使用近似值驱逐任何密钥LFU，以及volatile-lfu 使用近似值在设置了过期的密钥LFU中使用近似值进行驱逐。在 6.2 版中，在推出 r6gd 节点系列以支持数据分层功能时，r6gd 节点类型仅支持 noeviction 、 volatile-lru 和 allkeys-lru max-memory 策略</p>

在 Redis 4.0.10 中添加的OSS参数

名称	详细信息	描述
异步删除参数		
lazyfree-lazy-eviction	<p>允许的值 : yes/no</p> <p>默认值 : no</p> <p>类型 : 布尔值</p> <p>可修改 : 是</p> <p>发生更改 : 立即</p>	对移出执行异步删除。
lazyfree-lazy-expire	<p>允许的值 : yes/no</p> <p>默认值 : no</p>	对已过期密钥执行异步删除。

名称	详细信息	描述
	类型：布尔值 可修改：是 发生更改：立即	
lazyfree-lazy-server-del	允许的值：yes/no 默认值：no 类型：布尔值 可修改：是 发生更改：立即	对更新值的命令执行异步删除。
slave-lazy-flush	允许的值：N/A 默认值：no 类型：布尔值 可修改：否 发生更改：N/A	在从属同步期间执行异步 flushDB。
LFU参数		
lfu-log-factor	允许的值：任意整数 > 0 默认值：10 类型：整数 可修改：是 发生更改：立即	设置日志因素，这确定键命中数以使键计数器饱和。

名称	详细信息	描述
<code>lfu-decay-time</code>	允许的值：任意整数 默认值：1 类型：整数 可修改：是 发生更改：立即	减少键计数器的时间，以分钟为单位。
有效的碎片整理参数		
<code>activedefrag</code>	允许的值：yes/no 默认值：no 类型：布尔值 可修改：是 发生更改：立即	已启用有效的碎片整理。
<code>active-defrag-ignore-bytes</code>	允许的值：10485760 – 104857600 默认值：104857600 类型：整数 可修改：是 发生更改：立即	启动有效碎片整理的碎片垃圾最低量。



名称	详细信息	描述
active-defrag-threshold-lower	允许的值：1-100 默认值：10 类型：整数 可修改：是 发生更改：立即	启动有效碎片整理的碎片最低百分比。
active-defrag-threshold-upper	允许的值：1-100 默认值：100 类型：整数 可修改：是 发生更改：立即	我们使用最大精力的碎片最高百分比。
active-defrag-cycle-min	允许的值：1-75 默认值：25 类型：整数 可修改：是 发生更改：立即	碎片整理工作量最小，以百分比表示CPU。

名称	详细信息	描述
<code>active-defrag-cycle-max</code>	允许的值：1-75  默认值：75  类型：整数  可修改：是  发生更改：立即	碎片整理的最大工作量（以百分比表示）。CPU
<b>客户端输出缓冲区参数</b>		
<code>client-query-buffer-limit</code>	允许的值：1048576 – 1073741824  默认值：1073741824  类型：整数  可修改：是  发生更改：立即	单个客户端查询缓冲区的最大大小。
<code>proto-max-bulk-len</code>	允许的值：1048576 – 536870912  默认值：536870912  类型：整数  可修改：是  发生更改：立即	单个元素请求的最大大小。

## Redis OSS 3.2.10 参数发生了变化

参数组系列：redis3.2

ElastiCache (RedisOSS) 3.2.10 不支持其他参数。

Redis OSS 3.2.6 参数发生了变化

参数组系列：redis3.2

对于 Redis OSS 3.2.6，不支持其他参数。

Redis OSS 3.2.4 参数发生了变化

参数组系列：redis3.2

从 Redis OSS 3.2.4 开始，有两个默认参数组。

- `default.redis3.2`— 运行 Redis OSS 3.2.4 时，如果您要创建 Valkey 或 RedisOSS (已禁用集群模式) 复制组并仍然使用 Redis 3.2.4 的其他功能，请指定此参数组或从该参数组派生的参数组。OSS
- `default.redis3.2.cluster.on`— 当您创建 Valkey 或 RedisOSS (已启用集群模式) 复制组时，请指定此参数组或从中派生的参数组。

### 主题

- [Redis 3.2.4 OSS 的新参数](#)
- [在 Redis OSS 3.2.4 中更改了参数 \(增强版\)](#)

Redis 3.2.4 OSS 的新参数

参数组系列：redis3.2

对于 Redis OSS 3.2.4，支持以下附加参数。

名称	详细信息	描述
<code>list-max-ziplist-size</code>	默认值：-2 类型：整数 可修改：否	将采用特殊方式对列表进行编码以节省空间。可将每个内部列表节点允许的条目数指定为固定的最大大小或最大元素数。对于固定最大大小，请使用数字 -5 到 -1，含义如下： <ul style="list-style-type: none"> <li>• -5：最大大小：64 Kb - 对于一般工作负载，不推荐使用</li> </ul>

名称	详细信息	描述
		<ul style="list-style-type: none"> <li>-4 : 最大大小 : 32 Kb - 不推荐</li> <li>-3 : 最大大小 : 16 Kb - 不推荐</li> <li>-2 : 最大大小 : 8 Kb - 推荐</li> <li>-1 : 最大大小 : 4 Kb - 推荐</li> <li>正数表示每节点存储最多该数目的元素。</li> </ul>
list-compress-depth	<p>默认 : 0</p> <p>类型 : 整数</p> <p>可修改 : 是</p> <p>更改生效 : 立即</p>	<p>也可以压缩列表。压缩深度是要从压缩中排除的列表各端的 quicklist ziplist 节点的数目。始终不会压缩列表的首尾以便执行快速推送和弹出操作。设置为:</p> <ul style="list-style-type: none"> <li>0 : 禁止所有压缩。</li> <li>1 : 从首尾开始将第一个节点压缩到列表中。 [head]-&gt;node-&gt;node-&gt;...-&gt;node-&gt;[tail] 压缩除 [head] 和 [tail] 以外的所有节点。</li> <li>2 : 从首尾开始将第二个节点压缩到列表中。 [head]-&gt;[next]-&gt;node-&gt;node-&gt;...-&gt;node-&gt;[prev]-&gt;[tail] [head]、[next]、[prev]、[tail] 不压缩。压缩所有其他节点。</li> <li>等等</li> </ul>

名称	详细信息	描述
cluster-enabled	<p>默认值：否/是 *</p> <p>类型：字符串</p> <p>可修改：否</p>	<p>表示这是集群模式下的 Valkey 还是 RedisOSS ( 已启用集群模式 ) 复制组 ( 是 ) ，还是非集群模式下的 Valkey 或 RedisOSS ( 已启用集群模式 ) 复制组 ( 否 ) 。集群模式下的 Valkey 或 RedisOSS ( 已启用集群模式 ) 复制组可以将其数据分成多达 500 个节点组。</p> <p>* Redis OSS 3.2。 x 有两个默认参数组。</p> <ul style="list-style-type: none"> <li>• default.redis3.2 - 默认值 no。</li> <li>• default.redis3.2.cluster.on - 默认值 yes。</li> </ul>
cluster-require-full-coverage	<p>默认值：no</p> <p>类型：布尔值</p> <p>可修改：是</p> <p>更改生效：立即</p>	<p>设置为时yes，处于集群模式的 Valkey 或 RedisOSS ( 已启用集群模式 ) 节点如果检测到至少有一个未发现的哈希槽 ( 没有可用的节点在为其提供服务 ) ，则它们将停止接受查询。因此，如果集群部分出现故障，则整个集群将不可用。只要所有槽全都覆盖到，它就会自动恢复可用。</p> <p>但有时，您需要让集群的子集能够继续接受仍覆盖到的键空间部分的查询。为此，请将 cluster-require-full-coverage 选项设为 no。</p>

名称	详细信息	描述
hll-spars e-max-byt es	<p>默认值：3000</p> <p>类型：整数</p> <p>可修改：是</p> <p>更改生效：立即</p>	<p>HyperLogLog 稀疏表示字节限制。限制包括 16 个字节的标头。当 HyperLogLog 使用稀疏表示超过此限制时，它将转换为密集表示。</p> <p>不建议使用超过 16000 的值，因为此时密集表现形式具有更高的内存效率。</p> <p>我们建议使用大约 3000 的值，这样既能节省空间的编码，又不会减慢PFADD太大的速度，对于稀疏编码来说，这是 O(N)。当不考虑空间时 CPU，可以将该值提高到大约 10000，并且数据集由许多 HyperLogLogs 基数在 0-15000 范围内的数据集组成。</p>
reserved- memory-pe rcent	<p>默认值：25</p> <p>类型：整数</p> <p>可修改：是</p> <p>更改生效：立即</p>	<p>为非数据使用预留的节点内存的百分比。默认情况下，Redis OSS 的数据占用量会不断增长，直到它消耗掉节点的所有内存。如果发生这种情况，可能会因内存分页过多而影响节点性能。通过预留内存，您可以预留一些可用内存用于非 Redis OSS 用途，以帮助减少分页量。</p> <p>此参数特定于标准 Redis 发行版 ElastiCache，不属于标准 Redis OSS 发行版的一部分。</p> <p>有关更多信息，请参阅<a href="#">reserved-memory</a> 和<a href="#">管理 Valkey 和 Redis 的预留内存 OSS</a>。</p>

在 Redis OSS 3.2.4 中更改了参数 ( 增强版 )

参数组系列：redis3.2

对于 Redis OSS 3.2.4，以下参数已更改。

名称	详细信息	更改
activereshashing	可修改：如果参数组未与任何缓存群集关联，则为“是”。否则不是必需。	可修改：否。
databases	可修改：如果参数组未与任何缓存群集关联，则为“是”。否则不是必需。	可修改：否。
appendonly	默认：关闭 可修改：否	如果要从较早的 Redis OSS 版本升级，则必须先将其appendonly 关闭。
appendfsync	默认：关闭 可修改：否	如果要从较早的 Redis OSS 版本升级，则必须先将其appendfsync 关闭。
repl-timeout	默认值：60 可修改：否	目前无法修改，默认值为 60。
tcp-keepalive	默认：300	默认值为 0。
list-max-ziplist-entries		参数不再可用。
list-max-ziplist-value		参数不再可用。

### Redis OSS 2.8.24 ( 增强版 ) 新增参数

参数组系列：redis2.8

对于 Redis OSS 2.8.24，不支持其他参数。

## Redis OSS 2.8.23 ( 增强版 ) 新增参数

参数组系列：redis2.8

对于 Redis OSS 2.8.23，支持以下附加参数。

名称	详细信息	描述
close-on-slave-write	默认值：yes 类型：字符串 ( yes/no ) 可修改：是 更改生效：立即	如果启用，尝试写入只读副本的客户端将会断开连接。

### 如何 close-on-slave-write 运作

该close-on-slave-write参数由 Amazon ElastiCache 引入，可让您更好地控制集群在主节点和只读副本节点因将只读副本提升为主节点而交换角色时群集的反应方式。

Before read-replica promotion

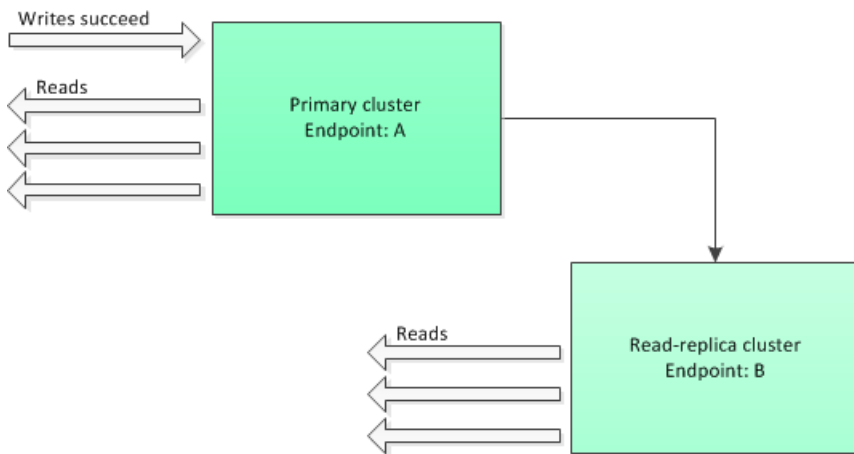

如果出于支持多可用区的复制组发生故障转移之外的任何其他原因，只读副本集群提升为主集群，则客户端将继续尝试写入端点 A。由于端点现在是只读副本的端点，这些写入将会失败。这是 Redis OSS 在ElastiCache 引入之前的行为，close-on-replica-write以及禁close-on-replica-write用后的行为。



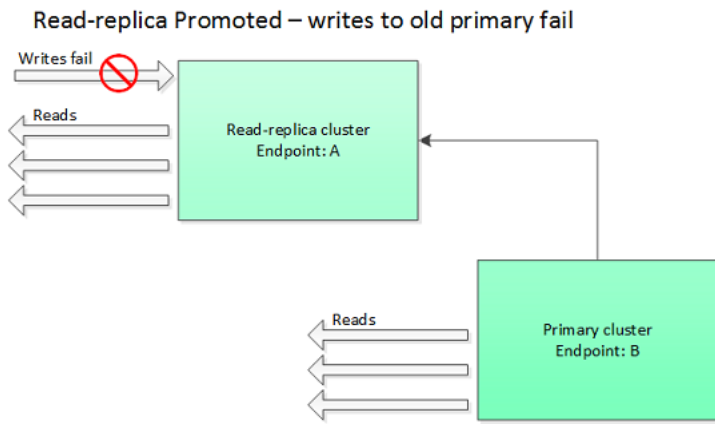

在启用 `close-on-replica-write` 的情况下，只要客户端尝试写入只读副本，客户端与集群的连接就会被关闭。您的应用程序逻辑应检测断开连接，检查DNS表，然后重新连接到主终端节点（现在是端点 B）

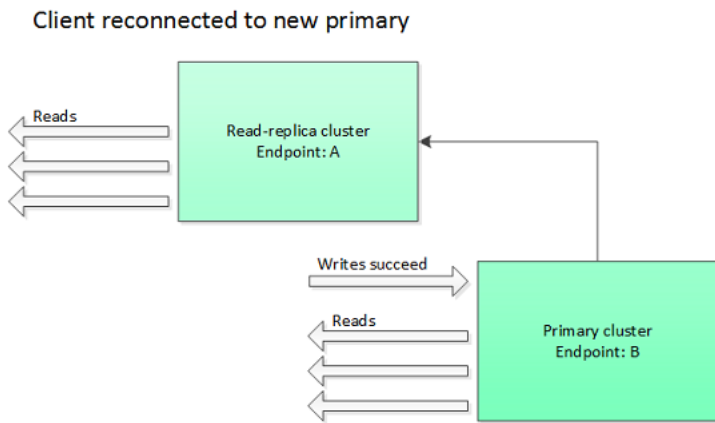

### 何时可以禁用 `close-on-replica-write`

如果禁用 `close-on-replica-write` 会导致写入集群的操作失败，那么为什么禁用 `close-on-replica-write`？

如前所述，在启用 `close-on-replica-write` 的情况下，只要客户端尝试写入只读副本，客户端与集群的连接就会被关闭。建立与节点的新连接需要时间。因此，由于对副本的写入请求而断开连接并重新连接也会影响通过相同连接处理的读取请求的延迟。在建立新连接之前，此影响会持续存在。如果您的应用程序主要执行大量读取操作或者对延迟非常敏感，您可能使客户端保持连接，以避免降低读取性能。

### Redis OSS 2.8.22 (增强版) 新增参数

参数组系列：redis2.8

对于 Redis OSS 2.8.22，不支持其他参数。

**⚠ Important**

- 从 Redis OSS 版本 2.8.22 开始，repl-backlog-size适用于主集群和副本集群。
- 从 Redis OSS 版本 2.8.22 开始，不支持该repl-timeout参数。如果它被更改，ElastiCache 将像我们一样用默认值 ( 60 秒 ) 覆盖。appendonly

不再支持以下参数。

- appendonly
- appendfsync
- repl-timeout

Redis OSS 2.8.21 添加了参数

参数组系列：redis2.8

对于 Redis OSS 2.8.21，不支持其他参数。

Redis OSS 2.8.19 添加了参数

参数组系列：redis2.8

对于 Redis OSS 2.8.19，不支持其他参数。

Redis OSS 2.8.6 添加了参数

参数组系列：redis2.8

对于 Redis OSS 2.8.6，支持以下附加参数。

名称	详细信息	描述
min-slaves-max-lag	默认值：10 类型：整数 可修改：是 更改生效：立即	主节点必须从只读副本收到 Ping 请求的秒数。如果此时间量已过，但主节点未收到 Ping，则不再将副本视为可用。如果可用副本的数量降至以下 min-slaves-to-write，则主副本将在此时停止接受写入。

名称	详细信息	描述
		如果此参数或 min-slaves-to-write 为 0，则即使没有副本可用，主节点也将始终接受写入请求。
min-slaves-to-write	默认：0 类型：整数 可修改：是 更改生效：立即	使主节点可以从客户端接受写入所必需的可用只读副本的最小数目。如果可用副本数下降到低于此数字，则主节点不再接受写入请求。  如果此参数或 min-slaves-max-lag 为 0，则即使没有副本可用，主节点也将始终接受写入请求。

名称	详细信息	描述
<p>notify-keyspace-events</p>	<p>默认值：( 空字符串 )</p> <p>类型：字符串</p> <p>可修改：是</p> <p>更改生效：立即</p>	<p>Redis OSS 可以通知客户端的密钥空间事件的类型。每种事件类型由单个字母表示：</p> <ul style="list-style-type: none"> <li>• K – 键空间事件，发布时带有前缀 __keyspace@&lt;db&gt;__</li> <li>• E – 键事件类型事件，发布时带有前缀 __keyevent@&lt;db&gt;__</li> <li>• g-通用、非特定命令 DEL，例如、EXPIRERENAME、等。</li> <li>• \$ – 字符串命令</li> <li>• l – 列表命令</li> <li>• s – 集命令</li> <li>• h – 哈希命令</li> <li>• z – 排序集命令</li> <li>• x – 过期事件 ( 每次键过期时生成的事件 )</li> <li>• e – 移出事件 ( 针对 maxmemory 移出键时生成的事件 )</li> <li>• A – g\$lshzxe 的别名</li> </ul> <p>您可以使用这些事件类型的任何组合。例如，AKE意味着 Redis OSS 可以发布所有事件类型的通知。</p>

名称	详细信息	描述
		<p>请勿使用上面未列出的任何字符；尝试这样操作会导致错误消息。</p> <p>默认情况下，此参数设置为空字符串，这表示禁用了键空间事件通知。</p>
<p>repl-backlog-size</p>	<p>默认值：1048576</p> <p>类型：整数</p> <p>可修改：是</p> <p>更改生效：立即</p>	<p>主节点积压缓冲区的大小（以字节为单位）。积压用于记录主节点上数据的更新。只读副本连接到主节点时，它尝试执行部分同步（psync），其中它应用积压中的数据以与主节点同步。如果 psync 失败，则需要完整同步。</p> <p>此参数的最小值为 16384。</p> <div data-bbox="1008 957 1510 1226" style="border: 1px solid #add8e6; border-radius: 10px; padding: 10px; margin-top: 10px;"> <p> <b>Note</b></p> <p>从 Redis OSS 2.8.22 开始，此参数适用于主集群和只读副本。</p> </div>
<p>repl-backlog-ttl</p>	<p>默认值：3600</p> <p>类型：整数</p> <p>可修改：是</p> <p>更改生效：立即</p>	<p>主节点保留积压缓冲区的秒数。从上一个副本节点断开连接时开始，积压中的数据将保持不变，直到 repl-backlog-ttl 过期。如果副本未在此时间内连接到主节点，则主节点会释放积压缓冲区。当副本最终重新连接时，它必须执行与主节点的完整同步。</p> <p>如果此参数设置为 0，则永不释放积压缓冲区。</p>

名称	详细信息	描述
repl-timeout	默认值：60 类型：整数 可修改：是 更改生效：立即	表示超时期限（以秒为单位），适用于： <ul style="list-style-type: none"> <li>• 同步过程中的批量数据传输（从只读副本的角度）</li> <li>• 主节点超时（从副本的角度）</li> <li>• 副本超时（从主节点的角度）</li> </ul>

### Redis OSS 2.6.13 参数

参数组系列：redis2.6

Redis OSS 2.6.13 是第一个支持的 Redis OSS 版本。ElastiCache 下表显示了支持的 Redis OSS 2.6.13 参数。ElastiCache

名称	详细信息	描述
activeresharding	默认值：yes 类型：字符串（yes/no） 可修改：是 发生更改：在创建时	确定是否启用 Redis 的活动重新哈希功能。主哈希表每秒被重新哈希十次；每次重新哈希操作消耗 1 毫秒的时间。CPU 在创建参数组时设置此值。向集群分配新参数组时，此值在旧参数组和新参数组中必须相同。
appendonly	默认值：no 类型：字符串 可修改：是 更改生效：立即	启用或禁用 Redis 的仅追加文件功能（）。AOF 捕获更改缓存中数据的任何 Redis OSS 命令，并用于从某些节点故障中恢复。 默认值为 no，表示 AOF 已关闭。将此参数设置为 yes 即可启用 AOF。 有关更多信息，请参阅 <a href="#">缓解故障</a> 。

名称	详细信息	描述
		<div data-bbox="829 212 1507 478"> <p> <b>Note</b> cache.t1.micro 和 cache.t2.* 节点不支持“仅追加文件”(AOF)。对于此类型的节点，将忽略 appendonly 参数值。</p> </div> <div data-bbox="829 575 1507 747"> <p> <b>Note</b> 对于多可用区复制组，AOF不允许。</p> </div>
<p>appendfsync</p>	<p>默认值：everysec</p> <p>类型：字符串</p> <p>可修改：是</p> <p>更改生效：立即</p>	<p>如果设置appendonly 为 yes，则控制将AOF输出缓冲区写入磁盘的频率：</p> <ul style="list-style-type: none"> <li>• no – 缓冲区根据需要刷新到磁盘中。</li> <li>• everysec – 缓冲区每秒刷新一次。这是默认模式。</li> <li>• always – 每当集群中的数据有修改时，缓冲区便会进行刷新。</li> <li>• 2.8.22 及更高版本不支持 Appendfsync。</li> </ul>
<p>client-output-buffer-limit-normal-hard-limit</p>	<p>默认：0</p> <p>类型：整数</p> <p>可修改：是</p> <p>更改生效：立即</p>	<p>如果客户端的输出缓冲区达到指定字节数，则客户端将断开连接。默认值为零（没有硬限制）。</p>

名称	详细信息	描述
client-output-buffer-limit-normal-soft-limit	默认 : 0 类型 : 整数 可修改 : 是 更改生效 : 立即	如果客户端的输出缓冲区达到指定字节数，则客户端将断开连接，但是仅当此条件保持 client-output-buffer-limit-normal-soft-seconds 时间时。默认值为零（没有软限制）。
client-output-buffer-limit-normal-soft-seconds	默认 : 0 类型 : 整数 可修改 : 是 更改生效 : 立即	如果客户端的输出缓冲区保持 client-output-buffer-limit-normal-soft-limit 字节的时间长于此秒数，则客户端将断开连接。默认值为零（没有时间限制）。
client-output-buffer-limit-pubsub-hard-limit	默认值 : 33554432 类型 : 整数 可修改 : 是 更改生效 : 立即	对于 Redis OSS 发布/订阅客户端：如果客户端的输出缓冲区达到指定的字节数，则客户端将断开连接。
client-output-buffer-limit-pubsub-soft-limit	默认值 : 8388608 类型 : 整数 可修改 : 是 更改生效 : 立即	对于 Redis OSS 发布/订阅客户端：如果客户端的输出缓冲区达到指定的字节数，则客户端将断开连接，但前提是这种情况持续存在。client-output-buffer-limit-pubsub-soft-seconds
client-output-buffer-limit-pubsub-soft-seconds	默认值 : 60 类型 : 整数 可修改 : 是 更改生效 : 立即	对于 Redis OSS 发布/订阅客户端：如果客户端的输出缓冲区保持 client-output-buffer-limit-pubsub-soft-limit 字节的时间超过此秒数，则客户端将断开连接。



名称	详细信息	描述
client-output-buffer-limit-slave-hard-limit	<p>默认值：有关值的信息，请参阅 <a href="#">Redis OSS 节点类型的特定参数</a></p> <p>类型：整数</p> <p>可修改：否</p>	<p>对于 Redis 只OSS读副本：如果客户端的输出缓冲区达到指定的字节数，则客户端将断开连接。</p>
client-output-buffer-limit-slave-soft-limit	<p>默认值：有关值的信息，请参阅 <a href="#">Redis OSS 节点类型的特定参数</a></p> <p>类型：整数</p> <p>可修改：否</p>	<p>对于 Redis 只OSS读副本：如果客户端的输出缓冲区达到指定的字节数，则客户端将断开连接，但前提是这种情况持续存在。client-output-buffer-limit-slave-soft-seconds</p>
client-output-buffer-limit-slave-soft-seconds	<p>默认值：60</p> <p>类型：整数</p> <p>可修改：否</p>	<p>对于 Redis 只OSS读副本：如果客户端的输出缓冲区保持client-output-buffer-limit-slave-soft-limit 字节的时间超过此秒数，则客户端将断开连接。</p>
databases	<p>默认值：16</p> <p>类型：整数</p> <p>可修改：否</p> <p>发生更改：在创建时</p>	<p>数据库拆分到的逻辑分区的数量。建议将此值保持较低。</p> <p>在创建参数组时设置此值。向集群分配新参数组时，此值在旧参数组和新参数组中必须相同。</p>
hash-max-ziplist-entries	<p>默认值：512</p> <p>类型：整数</p> <p>可修改：是</p> <p>更改生效：立即</p>	<p>确定用于哈希的内存量。条目少于指定数量的哈希使用节省空间的特殊编码进行存储。</p>

名称	详细信息	描述
hash-max-ziplist-value	默认值：64 类型：整数 可修改：是 更改生效：立即	确定用于哈希的内存量。条目小于指定字节数的哈希使用节省空间的特殊编码进行存储。
list-max-ziplist-entries	默认值：512 类型：整数 可修改：是 更改生效：立即	确定用于列表的内存量。条目少于指定数量的列表使用节省空间的特殊编码进行存储。
list-max-ziplist-value	默认值：64 类型：整数 可修改：是 更改生效：立即	确定用于列表的内存量。条目小于指定字节数的列表使用节省空间的特殊编码进行存储。
lua-time-limit	默认值：5000 类型：整数 可修改：否	<p>Lua 脚本在采取行动停止脚本之前 ElastiCache 的最大执行时间，以毫秒为单位。</p> <p>如果超过lua-time-limit 该值，则所有 Redis OSS 命令都将返回 ____- 形式的错误。BUSY由于这种状态可能会干扰许多基本的 Redis OSS 操作，因此 ElastiCache 将首先发出SCRIPTKILL命令。如果不成功，ElastiCache 将强制重启 Redis OSS。</p>
maxclients 除明确指定的外，此值适用于所有实例类型	默认值：65000 类型：整数 可修改：否	可以一次连接的最大客户端连接数。

名称	详细信息	描述
	<p>t2.medium 原定设置 : 20000</p> <p>类型 : 整数</p> <p>可修改 : 否</p>	
	<p>t2.small 原定设置 : 20000</p> <p>类型 : 整数</p> <p>可修改 : 否</p>	
	<p>t2.micro 原定设置 : 20000</p> <p>类型 : 整数</p> <p>可修改 : 否</p>	
	<p>t4g.micro 原定设置 : 20000</p> <p>类型 : 整数</p> <p>可修改 : 否</p>	
	<p>t3.medium 原定设置 : 46000</p> <p>类型 : 整数</p> <p>可修改 : 否</p>	
	<p>t3.small 原定设置 : 46000</p> <p>类型 : 整数</p> <p>可修改 : 否</p>	
	<p>t3.micro 原定设置 : 20000</p> <p>类型 : 整数</p> <p>可修改 : 否</p>	

名称	详细信息	描述
maxmemory-policy	<p>默认值：volatile-lru</p> <p>类型：字符串</p> <p>可修改：是</p> <p>更改生效：立即</p>	<p>达到最大内存使用率时密钥的移出策略。</p> <p>有效值为：volatile-lru   allkeys-lru   volatile-random   allkeys-random   volatile-ttl   noeviction</p> <p>有关更多信息，请参阅<a href="#">使用 Valkey 或 Redis OSS 作为缓存。LRU</a></p>
maxmemory-samples	<p>原定设置值：3</p> <p>类型：整数</p> <p>可修改：是</p> <p>更改生效：立即</p>	<p>对于 least-recently-used (LRU) 和 time-to-live (TTL) 计算，此参数表示要检查的密钥的样本量。默认情况下，Redis OSS 会选择 3 个密钥并使用最近最少使用的密钥。</p>
reserved-memory	<p>默认：0</p> <p>类型：整数</p> <p>可修改：是</p> <p>更改生效：立即</p>	<p>为非数据使用预留的内存总量，以字节为单位。默认情况下，Redis OSS 节点将一直增长，直到它消耗该节点的节点maxmemory（参见<a href="#">Redis OSS 节点类型的特定参数</a>）。如果发生这种情况，可能会因内存分页过多而影响节点性能。通过预留内存，您可以预留一些可用内存用于非 Redis OSS 用途，以帮助减少分页量。</p> <p>此参数特定于标准 Redis 发行版 ElastiCache，不属于标准 Redis OSS 发行版的一部分。</p> <p>有关更多信息，请参阅<a href="#">reserved-memory-percent</a> 和<a href="#">管理 Valkey 和 Redis 的预留内存 OSS</a>。</p>

名称	详细信息	描述
set-max-intset-entries	默认值：512 类型：整数 可修改：是 更改生效：立即	确定用于特定类型的集（在 64 位有符号整数的范围内，以 10 为基数的整数表示的字符串）的内存量。条目少于指定数量的这类集使用节省空间的特殊编码进行存储。
slave-allow-clustering	默认值：no 类型：字符串 可修改：否	确定 Redis 中的只读副本是否 OSS 可以拥有自己的只读副本。
slowlog-log-slower-than	默认值：10000 类型：整数 可修改：是 更改生效：立即	Redis OSS 慢速日志功能记录命令的最大执行时间（以微秒为单位）。
slowlog-max-len	默认值：128 类型：整数 可修改：是 更改生效：立即	Redis OSS 慢日志的最大长度。
tcp-keepalive	默认：0 类型：整数 可修改：是 更改生效：立即	如果此参数设置为非零值（N），则节点客户端会每 N 秒轮询一次，以确保它们仍然连接。对于默认设置 0，不进行这种轮询。

**⚠ Important**

在 Redis OSS 版本 3.2.4 中，此参数的某些方面发生了变化。请参阅 [在 Redis OSS 3.2.4 中更改了参数 \(增强版\)](#)。

名称	详细信息	描述
timeout	默认：0 类型：整数 可修改：是 更改生效：立即	节点在超时之前等待的秒数。值为： <ul style="list-style-type: none"> <li>• 0 – 从不断开空闲客户端。</li> <li>• 1-19 – 无效值。</li> <li>• <math>\geq 20</math> – 节点在断开空闲客户端之前等待的秒数。</li> </ul>
zset-max-ziplist-entries	默认值：128 类型：整数 可修改：是 更改生效：立即	确定用于排序集的内存量。元素少于指定数量的排序集使用节省空间的特殊编码进行存储。
zset-max-ziplist-value	默认值：64 类型：整数 可修改：是 更改生效：立即	确定用于排序集的内存量。条目小于指定字节数的排序集使用节省空间的特殊编码进行存储。

**Note**

如果您没有为 Redis OSS 2.6.13 集群指定参数组，则将使用默认参数组 (default.redis2.6)。您不能在默认的参数组中更改任何参数的值；但是，您始终可以创建自定义参数组，然后随时将其分配给您的集群。

Redis OSS 节点类型的特定参数

虽然大多数参数具有单个值，但是某些参数根据使用的节点类型具有不同的值。下表显示了每种节点类型的 maxmemory、client-output-buffer-limit-slave-hard-limit 和 client-output-

buffer-limit-slave-soft-limit 参数的默认值。maxmemory 的值是节点上可供您使用 ( 数据和其他用途 ) 的最大字节数。有关更多信息，请参阅[可用内存](#)。

**Note**

无法修改 maxmemory 参数。

节点类型	Maxmemory	C client-output-buffer-limit-slave-hard-limit	C client-output-buffer-limit-slave-soft-limit
cache.t1.micro	142606336	14260633	14260633
cache.t2.micro	581959680	58195968	58195968
cache.t2.small	1665138688	166513868	166513868
cache.t2.medium	3461349376	346134937	346134937
cache.t3.micro	536870912	53687091	53687091
cache.t3.small	1471026299	147102629	147102629
cache.t3.medium	3317862236	331786223	331786223
cache.t4g.micro	536870912	53687091	53687091
cache.t4g.small	1471026299	147102629	147102629
cache.t4g.medium	3317862236	331786223	331786223
cache.m1.small	943718400	94371840	94371840
cache.m1.medium	3093299200	309329920	309329920
cache.m1.large	7025459200	702545920	702545920
cache.m1.xlarge	14889779200	1488977920	1488977920
cache.m2.xlarge	17091788800	1709178880	1709178880

节点类型	Maxmemory	C lient-output-buffe r-limit-slave-hard- limit	C lient-output-buffe r-limit-slave-soft- limit
cache.m2.2xlarge	35022438400	3502243840	3502243840
cache.m2.4xlarge	70883737600	7088373760	7088373760
cache.m3.medium	2988441600	309329920	309329920
cache.m3.large	6501171200	650117120	650117120
cache.m3.xlarge	14260633600	1426063360	1426063360
cache.m3.2xlarge	29989273600	2998927360	2998927360
cache.m4.large	6892593152	689259315	689259315
cache.m4.xlarge	15328501760	1532850176	1532850176
cache.m4.2xlarge	31889126359	3188912636	3188912636
cache.m4.4xlarge	65257290629	6525729063	6525729063
cache.m4.10xlarge	166047614239	16604761424	16604761424
cache.m5.large	6854542746	685454275	685454275
cache.m5.xlarge	13891921715	1389192172	1389192172
cache.m5.2xlarge	27966669210	2796666921	2796666921
cache.m5.4xlarge	56116178125	5611617812	5611617812
cache.m5.12xlarge	168715971994	16871597199	16871597199
cache.m5.24xlarge	337500562842	33750056284	33750056284
cache.m6g.large	6854542746	685454275	685454275
cache.m6g.xlarge	13891921715	1389192172	1389192172



节点类型	Maxmemory	C lient-output-buffe r-limit-slave-hard- limit	C lient-output-buffe r-limit-slave-soft- limit
cache.m6g.2xlarge	27966669210	2796666921	2796666921
cache.m6g.4xlarge	56116178125	5611617812	5611617812
cache.m6g.8xlarge	111325552312	11132555231	11132555231
cache.m6g.12xlarge	168715971994	16871597199	16871597199
cache.m6g.16xlarge	225000375228	22500037523	22500037523
cache.c1.xlarge	6501171200	650117120	650117120
cache.r3.large	14470348800	1468006400	1468006400
cache.r3.xlarge	30513561600	3040870400	3040870400
cache.r3.2xlarge	62495129600	6081740800	6081740800
cache.r3.4xlarge	126458265600	12268339200	12268339200
cache.r3.8xlarge	254384537600	24536678400	24536678400
cache.r4.large	13201781556	1320178155	1320178155
cache.r4.xlarge	26898228839	2689822883	2689822883
cache.r4.2xlarge	54197537997	5419753799	5419753799
cache.r4.4xlarge	108858546586	10885854658	10885854658
cache.r4.8xlarge	218255432090	21825543209	21825543209
cache.r4.16xlarge	437021573120	43702157312	43702157312
cache.r5.large	14037181030	1403718103	1403718103
cache.r5.xlarge	28261849702	2826184970	2826184970

节点类型	Maxmemory	C lient-output-buffe r-limit-slave-hard- limit	C lient-output-buffe r-limit-slave-soft- limit
cache.r5.2xlarge	56711183565	5671118356	5671118356
cache.r5.4xlarge	113609865216	11360986522	11360986522
cache.r5.12xlarge	341206346547	34120634655	34120634655
cache.r5.24xlarge	682485973811	68248597381	68248597381
cache.r6g.large	14037181030	1403718103	1403718103
cache.r6g.xlarge	28261849702	2826184970	2826184970
cache.r6g.2xlarge	56711183565	5671118356	5671118356
cache.r6g.4xlarge	113609865216	11360986522	11360986522
cache.r6g.8xlarge	225000375228	22500037523	22500037523
cache.r6g.12xlarge	341206346547	34120634655	34120634655
cache.r6g.16xlarge	450000750456	45000075046	45000075046
cache.r6gd.xlarge	28261849702	2826184970	2826184970
cache.r6gd.2xlarge	56711183565	5671118356	5671118356
cache.r6gd.4xlarge	113609865216	11360986522	11360986522
cache.r6gd.8xlarge	225000375228	22500037523	22500037523
cache.r6gd.12xlarge	341206346547	34120634655	34120634655
cache.r6gd.16xlarge	450000750456	45000075046	45000075046
cache.r7g.large	14037181030	1403718103	1403718103
cache.r7g.xlarge	28261849702	2826184970	2826184970

节点类型	Maxmemory	C lient-output-buffe r-limit-slave-hard- limit	C lient-output-buffe r-limit-slave-soft- limit
cache.r7g.2xlarge	56711183565	5671118356	5671118356
cache.r7g.4xlarge	113609865216	11360986522	11360986522
cache.r7g.8xlarge	225000375228	22500037523	22500037523
cache.r7g.12xlarge	341206346547	34120634655	34120634655
cache.r7g.16xlarge	450000750456	45000075046	45000075046
cache.m7g.large	6854542746	685454275	685454275
cache.m7g.xlarge	13891921715	1389192172	1389192172
cache.m7g.2xlarge	27966669210	2796666921	2796666921
cache.m7g.4xlarge	56116178125	5611617812	5611617812
cache.m7g.8xlarge	111325552312	11132555231	11132555231
cache.m7g.12xlarge	168715971994	16871597199	16871597199
cache.m7g.16xlarge	225000375228	22500037523	22500037523
cache.c7gn.large	3317862236	1403718103	1403718103
cache.c7gn.xlarge	6854542746	2826184970	2826184970
cache.c7gn.2xlarge	13891921715	5671118356	5671118356
cache.c7gn.4xlarge	27966669210	11360986522	11360986522
cache.c7gn.8xlarge	56116178125	22500037523	22500037523
cache.c7gn.12xlarge	84357985997	34120634655	34120634655
cache.c7gn.16xlarge	113609865216	45000075046	45000075046

**Note**

默认情况下，所有当前一代的实例类型都是在亚马逊虚拟私有云 ( Amazon Virtual Private Cloud ) 中创建VPC的。

T1 实例不支持多可用区。

T1 和 T2 实例不支持 Redis。OSS AOF

Redis OSS 配置变量appendonly，Redis OSS 版本 2.8.22 及appendfsync更高版本不支持。

## Memcached 特定的参数

### 内存缓存

如果您没有为 Memcached 集群指定参数组，则将使用适合您引擎版本的默认参数组。您无法更改默认参数组中的任何参数的值。但是，您可以随时创建自定义参数组并将其分配给集群。有关更多信息，请参阅 [创建 ElastiCache 参数组](#)。

### 主题

- [Memcached 1.6.17 更改](#)
- [Memcached 1.6.6 增加的参数](#)
- [Memcached 1.5.10 参数更改](#)
- [Memcached 1.4.34 增加的参数](#)
- [Memcached 1.4.33 增加的参数](#)
- [Memcached 1.4.24 增加的参数](#)
- [Memcached 1.4.14 增加的参数](#)
- [Memcached 1.4.5 支持的参数](#)
- [Memcached 连接开销](#)
- [特定于 Memcached 节点类型的参数](#)

### Memcached 1.6.17 更改

从 Memcached 1.6.17 开始，我们不再支持以下管理命令：lru\_crawler、lru 和 slabs。鉴于这些更改，您将无法在运行时系统中通过命令启用/禁用 lru\_crawler。请通过修改您的自定义参数组来启用/禁用 lru\_crawler。

### Memcached 1.6.6 增加的参数

对于 Memcached 1.6.6，不支持任何附加参数。

参数组系列：memcached1.6

### Memcached 1.5.10 参数更改

对于 Memcached 1.5.10，支持以下附加参数。

参数组系列：memcached1.5

名称	详细信息	描述
no_modern	<p>默认值：1</p> <p>类型：布尔值</p> <p>可修改：是</p> <p>允许的值：0,1</p> <p>更改生效：启动时</p>	<p>用于禁用slab_reassign、lru_maintainer_thread、lru_segmented、和maxconns_fast 命令的别名。</p> <p>使用 Memcached 1.5 及更高版本时，no_modern 还要将哈希算法设置为jenkins</p> <p>此外，在使用 Memcached 1.5.10 时，inline_ascii_response 由参数控制。parallelly 这意味着，如果禁用no_modern，inline_ascii_response 则禁用。从 Memcached 引擎 1.5.16 起，该inline_ascii_response 参数不再适用，因此启用no_modern 或禁用不会产生任何影响。inline_ascii_response</p>

名称	详细信息	描述
		<p>如果no_modern 已禁用slab_reassign ，则lru_maintainer_thread 、lru_segmented 、并启maxconns_fast WILL 用。由于slab_auto move 和hash_algorithm 参数不是SWITCH参数，因此它们的设置基于参数组中的配置。</p> <p>如果要禁用no_modern 并恢复为modern ，则必须配置自定义参数组以禁用此参数，然后重新启动才能使这些更改生效。</p> <div data-bbox="1008 894 1508 1497" style="border: 1px solid #add8e6; border-radius: 10px; padding: 10px;"><p> <b>Note</b></p><p>自 2021 年 8 月 20 日起，此参数的原定设置配置值已从 0 改为 1。2021 年 8 月 20 日之后，每个地区的新 ElastiCache 用户将自动选择更新的默认值。2021 年 8 月 20 日之前所在地区的现有 ElastiCache 用户需要手动修改其自定义参数组才能接受这一新更改。</p></div>

名称	详细信息	描述
inline_ascii_resp	默认：0 类型：布尔值 可修改：是 允许的值：0,1 更改生效：启动时	存储项中的 VALUE 响应的数字，最多使用 24 个字节。减速幅度很小 ASCIIget , faster 套装。

对于 Memcached 1.5.10，删除了以下参数。

名称	详细信息	描述
expirezero_does_no_t_evict	默认：0 类型：布尔值 可修改：是 允许的值：0,1 更改生效：启动时	在此版本中不再受支持。
modern	默认值：1 类型：布尔值 可修改：是 ( 如果设置为 no_modern ，则需要重新启动 ) 允许的值：0,1 更改生效：启动时	在此版本中不再受支持。从此版本开始，默认情况下，每次启动或重新启动时都会启用 no-modern 。

### Memcached 1.4.34 增加的参数

对于 Memcached 1.4.34，不支持任何附加参数。

参数组系列：memcached1.4

### Memcached 1.4.33 增加的参数

对于 Memcached 1.4.33，支持以下附加参数。

参数组系列：memcached1.4

名称	详细信息	描述
modern	默认值：启用 类型：布尔值 可修改：是 更改生效：启动时	访问多项功能的别名。启用 modern 等同于启用以下命令并使用 murmur3 哈希算法：slab_reassign、slab_automove、lru_crawler、lru_maintainer、maxconns_fast 和 hash_algorithm=murmur3。
watch	默认值：启用 类型：布尔值 可修改：是 更改生效：立即 在用户达到其 watcher_logbuf_size 和 worker_logbuf_size 限制时可以删除日志。	日志提取、移出或更改。例如，在用户启用 watch 时，出现 get、set、delete 或 update 的情况下可以查看日志。
idle_timeout	默认值：0 (禁用)	



名称	详细信息	描述
	类型：整数 可修改：是 更改生效：启动时	在要求关闭客户端之前，允许客户端保持空闲的最短秒数。取值范围：0 到 86400。
track_sizes	默认值：禁用 类型：布尔值 可修改：是 更改生效：启动时	显示每个 slab 组已用的大小。  启用 track_sizes 可让您运行 stats sizes 而无需运行 stats sizes_enable ，
watcher_logbuf_size	默认值：256 (KB) 类型：整数 可修改：是 更改生效：启动时	watch 命令启用 Memcached 的流日志记录。但是，在移出、更改或提取速率足够高而导致了日志记录缓冲区满填满时，watch 可以删除日志。在这些情况下，用户可以增加缓冲区大小以减少日志丢失的可能性。
worker_logbuf_size	默认值：64 (KB) 类型：整数 可修改：是 更改生效：启动时	watch 命令启用 Memcached 的流日志记录。但是，在移出、更改或提取速率足够高而导致了日志记录缓冲区满填满时，watch 可以删除日志。在这些情况下，用户可以增加缓冲区大小以减少日志丢失的可能性。

名称	详细信息	描述
slab_chunk_max	默认值：524288 (字节) 类型：整数 可修改：是 更改生效：启动时	指定 slab 的最大大小。设置较小的 slab 大小可以更有效地使用内存。大于 slab_chunk_max 的项目将拆分为多个 slab。
lru_crawler metadump [all 1 2 3]	默认值：禁用 类型：布尔值 可修改：是 更改生效：立即	如果启用了 lru_crawler，则此命令会转储所有键。  all 1 2 3 - 所有 slab，或者指定特定 slab 编号

### Memcached 1.4.24 增加的参数

对于 Memcached 1.4.24，支持以下附加参数。

参数组系列：memcached1.4

名称	详细信息	描述
disable_flush_all	默认值：0 (禁用) 类型：布尔值 可修改：是 更改生效：启动时	添加参数 (-F) 以禁用 flush_all。如果您再也不想在生产实例上运行完全刷新，则这样做会很有用。  值：0, 1 (当值为 0 时，用户可以执行 flush_all)。
hash_algorithm	默认值：jenkins 类型：字符串 可修改：是	要使用的哈希算法。允许的值：murmur3 和 jenkins。

名称	详细信息	描述
<p><code>lru_crawler</code></p>	<p>更改生效：启动时</p> <p>默认值：0 (禁用)</p> <p>类型：布尔值</p> <p>可修改：是</p> <p>更改生效：重新启动后</p> <div data-bbox="651 653 971 1115" style="border: 1px solid #add8e6; border-radius: 10px; padding: 10px; margin-top: 10px;"> <p><b>Note</b></p> <p>您可在运行时通过命令行临时启用 <code>lru_crawler</code>。有关更多信息，请参阅“描述”列。</p> </div>	<p>清除已过期的项目的 Slab 类。此过程在后台运行，并且产生的影响很小。目前要求使用手动命令来启用网络爬取。</p> <p>要临时启用网络爬取，请在命令行处运行 <code>lru_crawler enable</code>。</p> <p><code>lru_crawler 1,3,5</code> 对 Slab 类 1、3 和 5 进行网络爬取，以查找要添加到空闲列表的过期项目。</p> <p>值：0, 1</p> <div data-bbox="1008 974 1510 1482" style="border: 1px solid #add8e6; border-radius: 10px; padding: 10px; margin-top: 10px;"> <p><b>Note</b></p> <p>在命令行处启用 <code>lru_crawler</code> 将启用爬网程序，直到在命令行处或下次重启时将其禁用。要永久性启用爬网程序，您必须修改参数值。有关更多信息，请参阅 <a href="#">修改 ElastiCache 参数组</a>。</p> </div>
<p><code>lru_maintainer</code></p>	<p>默认值：0 (禁用)</p> <p>类型：布尔值</p> <p>可修改：是</p> <p>更改生效：启动时</p>	<p>一个后台线程，用于在达到容量时在LRUs之间随机播放项目。值：0, 1。</p>

名称	详细信息	描述
expirezero_does_no_t_evict	默认值：0 (禁用) 类型：布尔值 可修改：是 更改生效：启动时	在与 lru_maintainer 一起使用时，使过期时间为 0 的项目不可收回。  <div style="border: 1px solid #f08080; border-radius: 10px; padding: 10px; background-color: #fff9f9;"> <p> <b>Warning</b>                          这可以挤出内存以供其他可收回项目使用。</p> </div> 可以设置为忽略 lru_maintainer 。

### Memcached 1.4.14 增加的参数

对于 Memcached 1.4.14，支持以下附加参数。

参数组系列：memcached1.4

### Memcached 1.4.14 中添加的参数

名称	描述
config_max	ElastiCache 配置条目的最大数量。

名称	描述
config_size_max	配置条目的最大大小 ( 单位 : 字节 ) 。

名称	描述
hashpower_init	ElastiCache 哈希表的初始大小，以二的乘数表示。默认值为 16 ( $2^{16}$ ) 或 65536 长度的密钥。

名称	描述
maxconns_fast	<p>在达到最大连接限制时，请更改处理新连接请求的方式。如果将此参数设为 0（即零），新连接将被添加至缓冲区队列，并将等待直到其他连接已关闭。如果参数设置为 1，则向客户端 ElastiCache 发送错误并立即关闭连接。</p>

名称	描述
slab_automove	<p>调整 Slab 自动移动算法：如果将此参数设为 0（即零），自动移动算法将禁用。如果将其设置为 1，则ElastiCache 采用缓慢而保守的方法来自自动移动板。如果将其设置为 2，则每当有人驱逐时都会 ElastiCache 积极移动石板。（建议不要使用此模式，测试用途除外）。</p>



名称	描述
slab_reassign	启用或禁用 Slab 重新分配。如果将此参数设为 1，您可以使用“Slab 重新分配”命令来手动重新分配内存。

## Memcached 1.4.5 支持的参数

参数组系列：memcached1.4

对于 Memcached 1.4.5，支持以下参数。

## Memcached 1.4.5 中添加的参数

名称	详细信息	描述
backlog_queue_limit	默认值：1024 类型：整数 可修改：否	积压队列限制。
binding_protocol	默认值：auto 类型：字符串 可修改：是 更改生效：重新启动后	绑定协议。 允许的值为：ascii 和 auto。 有关修改 binding_protocol 的值的指南，请参阅 <a href="#">修改 ElastiCache 参数组</a> 。
cas_disabled	默认值：0 (false) 类型：布尔值 可修改：是 更改生效：重新启动后	如果为 1 (true)，check 和 set (CAS) 操作将被禁用，存储的项目将比CAS启用时少 8 个字节。
chunk_size	默认值：48 类型：整数 可修改：是 更改生效：重新启动后	为最小项目的密钥、值和标志分配的最小空间量（以字节为单位）。
chunk_size_growth_factor	默认值：1.25 类型：浮点数 可修改：是 更改生效：重新启动后	控制各个连续 Memcached 区块的大小的增长系数；每个区块将比前一个区块大 chunk_size_growth_factor 倍。

名称	详细信息	描述
error_on_memory_exhausted	默认值：0 (false) 类型：布尔值 可修改：是 更改生效：重新启动后	如果 1 (为真)，当没有更多的内存用于存储项目时，Memcached 将返回一个错误，而非移出项目。
large_memory_pages	默认值：0 (false) 类型：布尔值 可修改：否	如果 1 (true)，ElastiCache 将尝试使用较大的内存页。
lock_down_paged_memory	默认值：0 (false) 类型：布尔值 可修改：否	如果 1 (true)，ElastiCache 将锁定所有分页内存。
max_item_size	默认值：1048576 类型：整数 可修改：是 更改生效：重新启动后	可以存储在集群中的最大项目的大小 (单位：字节)。
max_simultaneous_connections	默认值：65000 类型：整数 可修改：否	最大同时连接数。
maximize_core_file_limit	默认值：0 (false) 类型：布尔值 可修改： 更改生效：重新启动后	如果 1 (true)，ElastiCache 将最大化核心文件限制。

名称	详细信息	描述
memcached_connections_overhead	默认值：100 类型：整数 可修改：是 更改生效：重新启动后	为 Memcached 连接和其他杂项开支预留的内存量。有关此参数的信息，请参阅 <a href="#">Memcached 连接开销</a> 。
requests_per_event	默认值：20 类型：整数 可修改：否	每个事件请求获取给定连接的最大数量。此限制需要防止资源匮乏。

### Memcached 连接开销

每个节点上可用于存储项目的内存计算方式为：此节点上的总可用内存（存储于 `max_cache_memory` 参数中）减去连接和其他开支所占用的内存（存储于 `memcached_connections_overhead` 参数中）。例如，`cache.m1.small` 类型的节点的 `max_cache_memory` 为 1300MB。`memcached_connections_overhead` 的默认值为 100MB，Memcached 进程可用于存储项目的内存则为 1200MB。

`memcached_connections_overhead` 参数的默认值满足大多数用例；然而，分配给连接开支的必要量会因多种因素（包括请求率、有效负载大小和连接数）而异。

您可以更改 `memcached_connections_overhead` 的值，以更好地满足您的应用程序的需求。例如，增大 `memcached_connections_overhead` 参数的值将减少用于存储项目的内存量，并为连接开销提供更大的缓冲区。减小 `memcached_connections_overhead` 参数的值将为您提供更多的内存来存储项目，但可能会增加使用交换分区和性能下降的风险。如果您发现交换分区使用情况和性能降低，请尝试增加 `memcached_connections_overhead` 参数的值。

#### Important

对于 `cache.t1.micro` 节点类型，`memcached_connections_overhead` 的值是通过以下方式决定：

- 如果您的集群使用默认参数组，则 ElastiCache 会将的值设置 `memcached_connections_overhead` 为 13MB。

- 如果您的集群使用的是您自己创建的参数组，那么您可以将 `memcached_connections_overhead` 的值设置为您选定的值。

### 特定于 Memcached 节点类型的参数

虽然大多数参数具有单个值，但是某些参数根据使用的节点类型具有不同的值。下表显示了每种节点类型的 `max_cache_memory` 和 `num_threads` 参数的默认值。无法修改这些参数的值。

节点类型	max_cache_memory ( 单位 : MB )	num_threads
cache.t1.micro	213	1
cache.t2.micro	555	1
cache.t2.small	1588	1
cache.t2.medium	3301	2
cache.t3.micro	512	2
cache.t3.small	1402	2
cache.t3.medium	3364	2
cache.t4g.micro	512	2
cache.t4g.small	1402	2
cache.t4g.medium	3164	2
cache.m1.small	1301	1
cache.m1.medium	3350	1
cache.m1.large	7100	2
cache.m1.xlarge	14600	4
cache.m2.xlarge	33800	2

节点类型	max_cache_memory ( 单位 : MB )	num_threads
cache.m2.2xlarge	30412	4
cache.m2.4xlarge	68000	16
cache.m3.medium	2850	1
cache.m3.large	6200	2
cache.m3.xlarge	13600	4
cache.m3.2xlarge	28600	8
cache.m4.large	6573	2
cache.m4.xlarge	11496	4
cache.m4.2xlarge	30412	8
cache.m4.4xlarge	62234	16
cache.m4.10xlarge	158355	40
cache.m5.large	6537	2
cache.m5.xlarge	13248	4
cache.m5.2xlarge	26671	8
cache.m5.4xlarge	53516	16
cache.m5.12xlarge	160900	48
cache.m5.24xlarge	321865	96
cache.m6g.large	6537	2
cache.m6g.xlarge	13248	4
cache.m6g.2xlarge	26671	8

节点类型	max_cache_memory ( 单位 : MB )	num_threads
cache.m6g.4xlarge	53516	16
cache.m6g.8xlarge	107000	32
cache.m6g.12xlarge	160900	48
cache.m6g.16xlarge	214577	64
cache.c1.xlarge	6600	8
cache.r3.large	13800	2
cache.r3.xlarge	29100	4
cache.r3.2xlarge	59600	8
cache.r3.4xlarge	120600	16
cache.r3.8xlarge	120600	32
cache.r4.large	12590	2
cache.r4.xlarge	25652	4
cache.r4.2xlarge	51686	8
cache.r4.4xlarge	103815	16
cache.r4.8xlarge	208144	32
cache.r4.16xlarge	416776	64
cache.r5.large	13387	2
cache.r5.xlarge	26953	4
cache.r5.2xlarge	54084	8
cache.r5.4xlarge	108347	16

节点类型	max_cache_memory ( 单位 : MB )	num_threads
cache.r5.12xlarge	325400	48
cache.r5.24xlarge	650869	96
cache.r6g.large	13387	2
cache.r6g.xlarge	26953	4
cache.r6g.2xlarge	54084	8
cache.r6g.4xlarge	108347	16
cache.r6g.8xlarge	214577	32
cache.r6g.12xlarge	325400	48
cache.r6g.16xlarge	429154	64
cache.c7gn.large	3164	2
cache.c7gn.xlarge	6537	4
cache.c7gn.2xlarge	13248	8
cache.c7gn.4xlarge	26671	16
cache.c7gn.8xlarge	53516	32
cache.c7gn.12xlarge	325400	48
cache.c7gn.16xlarge	108347	64

 Note

所有 T2 实例都是在亚马逊虚拟私有云 (AmazonVPC) 中创建的。



# 缩放 ElastiCache

您可以根据需要扩展 ElastiCache 缓存。无服务器缓存和自行设计的集群提供了几种不同的扩展选项。

## 扩展 ElastiCache 无服务器

ElastiCache 当您的工作负载流量上升或下降时，Serverless 会自动适应您的工作负载流量。对于每个 ElastiCache 无服务器缓存，ElastiCache 持续跟踪内存和网络CPU等资源的利用率。当这些资源中的任何一个受到限制时，ElastiCache Serverless 会通过添加新分片并将数据重新分配到新分片来进行扩展，而不会使您的应用程序停机。您可以通过监控缓存数据存储BytesUsedForCache指标和ElastiCacheProcessingUnits (ECPU) 计算使用情况 CloudWatch 来监控缓存所消耗的资源。

## 设置扩展限制以管理成本

您可以选择配置缓存数据存储的最大使用量和缓存 ECPU /秒的最大使用量，以控制缓存成本。这样做可以确保缓存使用量永远不会超过配置的最大值。

如果您设置了最大缩放比例，则当缓存达到最大值时，应用程序的缓存性能可能会降低。当您设置了最大缓存数据存储空间并且缓存数据存储空间达到最大值时，ElastiCache 将开始使用LRU逻辑逐出缓存中设置了 Time-To-Live (TTL) 的数据。如果没有可以驱逐的数据，则写入其他数据的请求将收到 Out Of Memory (OOM) 错误消息。当您设置了 ECPU /second 最大值并且工作负载的计算利用率超过此值时，ElastiCache 将开始限制请求。

如果您将最大限制设置为BytesUsedForCache或ElastiCacheProcessingUnits，我们强烈建议将CloudWatch 警报设置为低于最大限制的值，以便在缓存接近这些限制时收到通知。我们建议将警报设置为所设最大值限制的 75%。请参阅有关如何设置 CloudWatch 闹钟的文档。

## 使用 ElastiCache 无服务器进行预扩展

### ElastiCache 无服务器预扩展

使用预缩放（也称为预热），您可以为缓存设置支持的最低限制。ElastiCache 您可以为每秒 ElastiCache 处理单位 (ECPUs) 或数据存储设置这些最小值。这在为预期的扩展事件做准备时非常有用。例如，如果一家游戏公司预计在其新游戏发布的第一分钟内登录量将增加5倍，那么他们就可以为使用量的大幅激增做好缓存准备。

您可以使用 ElastiCache 控制台CLI、或API执行预缩放。ElastiCache Serverless 会在 60 分钟内更新缓存中可用的 ECPUs /second，并在最低限制更新完成后发送事件通知。

## 预缩放的工作原理

当 ECPUs /second或数据存储的最低限制通过控制台更新时，或者 CLI API，新的限制将在 1 小时内可用。ElastiCache Serverless 在空缓存上支持 30K ECPUs /秒，使用从副本读取功能时支持高达 90K ECPUs /秒。ElastiCache 每隔 10-12 分钟可以翻一番 ECPUs /秒。这种扩展速度足以满足大多数工作负载的需求。如果您预计即将到来的扩展事件可能会超过此速率，那么我们建议将最小 ECPUs /second 设置为峰值事件发生前至少 60 分钟预期的峰值 ECPUs /秒。否则，应用程序可能会遇到延迟增加和请求受限的情况。

最低限制更新完成后，ElastiCache Serverless 将开始计量新的 ECPUs 每秒最低存储空间或新的最低存储空间。即使您的应用程序没有在缓存上执行请求，或者您的数据存储使用量低于最低限度，也会发生这种情况。当您从当前设置中降低最低限制时，更新会立即生效，因此 ElastiCache Serverless 将立即以新的最低限制开始计量。

### Note

- 当您设置最低使用限制时，即使您的实际使用量低于最低使用限制，也会按该限制收费。ECPU 或超过最低使用限制的数据存储使用量按常规费率收费。例如，如果您将最低使用限制设置为 100,000 ECPUs /秒，那么即使您的使用量低于设定的最低限额，也将按每小时 1.224 美元收费（使用 us-east-1 ECPU 中的价格）。
- ElastiCache Serverless 在缓存的聚合级别上支持请求的最小缩放比例。ElastiCache Serverless 还支持每个插槽最大 30K ECPUs /秒（使用连接使用从副本读取时为 90K ECPUs /秒）。READONLY 作为最佳实践，您的应用程序应确保在 Valkey 或 Redis OSS 插槽间的密钥分配以及密钥之间的流量尽可能均匀。

## 使用控制台设置缩放限制 AWS CLI

### 使用 AWS 控制台设置缩放限制

1. 登录 AWS Management Console 并打开 ElastiCache 控制台，网址为 <https://console.aws.amazon.com/elasticache/>。
2. 在导航窗格中，选择在要修改的缓存上运行的引擎。
3. 此时会显示运行所选引擎的缓存的列表。
4. 选择缓存名称左侧的单选按钮来选择要修改的缓存。
5. 选择 Actions（操作），然后选择 Modify（修改）。

- 在“使用限制”下，设置相应的内存或计算限制。
- 单击预览更改，然后保存更改。

## 使用设置缩放限制 AWS CLI

要使用更改缩放限制CLI，请使用 `modify-serverless-cacheAPI`。

Linux：

```
aws elasticache modify-serverless-cache --serverless-cache-name <cache name> \
--cache-usage-limits 'DataStorage={Minimum=10,Maximum=100,Unit=GB},
ECPUPerSecond={Minimum=1000,Maximum=100000}'
```

Windows:

```
aws elasticache modify-serverless-cache --serverless-cache-name <cache name> ^
--cache-usage-limits 'DataStorage={Minimum=10,Maximum=100,Unit=GB},
ECPUPerSecond={Minimum=1000,Maximum=100000}'
```

## 使用移除缩放限制 CLI

要使用删除缩放限制CLI，请将最小和最大限制参数设置为 0。

Linux：

```
aws elasticache modify-serverless-cache --serverless-cache-name <cache name> \
--cache-usage-limits 'DataStorage={Minimum=0,Maximum=0,Unit=GB},
ECPUPerSecond={Minimum=0,Maximum=0}'
```

Windows:

```
aws elasticache modify-serverless-cache --serverless-cache-name <cache name> ^
--cache-usage-limits 'DataStorage={Minimum=0,Maximum=0,Unit=GB},
ECPUPerSecond={Minimum=0,Maximum=0}'
```

## 扩展自行设计的集群

您的应用程序需要处理的数据量几乎不会保持不变。它会随着您的业务增长或遇到正常的业务波动时增减。如果您自行管理缓存，则需要预配置足量硬件来满足您的需求高峰，这会产生很高的费用。通过使

用 Amazon，ElastiCache 您可以根据当前需求进行扩展，只需按实际用量付费。ElastiCache 使您能够扩展缓存以满足需求。

**Note**

如果将 Valkey 或 Redis OSS 集群复制到一个或多个区域，则这些区域将按顺序进行扩展。向上扩展时，先缩放次要区域，然后再缩放主区域。缩小规模时，首先是主区域，然后是所有次要区域。  
更新引擎版本时，顺序是次要区域，然后是主要区域。

**主题**

- [扩展 Memcached 集群](#)
- [扩展 Valkey 或 Redis 的集群OSS \( 已禁用集群模式 \)](#)
- [扩展 Valkey 或 Redis 的副本节点OSS \( 已禁用集群模式 \)](#)
- [在 Valkey 或 Redis 中扩展集群OSS \( 已启用集群模式 \)](#)

**扩展 Memcached 集群**

下表可以帮助您找到要执行的扩展操作的正确主题。

**扩展内存缓存集群**

Memcached 集群由 1 到 60 个节点组成。横向扩展和收缩 Memcached 集群很简单，只需在集群中添加或删除节点即可。

由于您可以将数据分区到 Memcached 集群中的所有节点，因此几乎不需要扩展到具有更大内存的节点类型。但是，由于 Memcached 引擎不保存数据，如果您扩展到不同类型的节点，除非您的应用程序填充该集群，否则它在启动时将为空。

**扩展 Memcached 集群**

操作	主题
横向扩展	<a href="#">向集群添加节点</a>
缩减	<a href="#">从集群中删除节点</a>

操作	主题
更改节点类型	<a href="#">纵向扩展 Memcached</a>

Memcached 集群由 1 到 60 个节点组成。横向扩展和收缩 Memcached 集群很简单，只需在集群中添加或删除节点即可。

由于您可以将数据分区到 Memcached 集群中的所有节点，因此几乎不需要扩展到具有更大内存的节点类型。但是，由于 Memcached 引擎不保存数据，如果您扩展到不同类型的节点，除非您的应用程序填充该集群，否则它在启动时将为空。

### 主题

- [横向扩展 Memcached](#)
- [纵向扩展 Memcached](#)

### 横向扩展 Memcached

Memcached 引擎支持将您的数据分区到多个节点。因此，可以轻松地横向扩展 Memcached 集群。一个 Memcached 集群可以有 1 到 60 个节点。要横向扩展您的 Memcached 集群，只需添加或删除节点。

以下主题详细介绍了如何通过添加或删除节点来横向扩展或收缩 Memcached 集群。

- [向集群添加节点](#)
- [从集群中删除节点](#)

每次更改您的 Memcached 集群中的节点数时，您必须至少重新映射部分密钥空间，以便它映射到正确的节点。有关对 Memcached 集群进行负载均衡的更多详细信息，请参阅[配置您的 ElastiCache 客户端以实现高效的负载平衡 \(Memcached\)](#)。

如果您在 Memcached 集群上使用 Auto Discovery，则您在添加或删除节点时无需更改应用程序中的终端节点。有关自动发现的更多信息，请参阅[自动识别集群中的节点 \(Memcached\)](#)。如果您不使用自动发现，则每次更改 Memcached 集群中的节点数后，您都必须更新应用程序中的端点。

### 纵向扩展 Memcached

在纵向扩展或缩减 Memcached 集群时，必须创建新的集群。除非您的应用程序填充 Memcached 集群，否则它在启动时始终为空。

**⚠ Important**

如果您要缩减到较小的节点类型，请确保较小的节点类型足以满足您的数据和开销。有关更多信息，请参阅[选择缓存节点大小](#)。

**主题**

- [纵向扩展 Memcached \(控制台\)](#)
- [纵向扩展 Memcached \(AWS CLI\)](#)
- [纵向扩展 Memcached \(ElastiCache API\)](#)

**纵向扩展 Memcached (控制台)**

以下过程将引导您使用 ElastiCache 控制台垂直扩展集群。

**纵向扩展 Memcached 集群 (控制台)**

1. 利用新的节点类型创建新集群。有关更多信息，请参阅 [创建 Memcached 集群 \(控制台\)](#)。
2. 在您的应用程序中，将终端节点更新为新集群的终端节点。有关更多信息，请参阅 [查找集群的终端节点 \(控制台\) \(Memcached\)](#)。
3. 删除旧的集群。有关更多信息，请参阅 [删除 Memcached 中的新节点](#)。

**纵向扩展 Memcached (AWS CLI)**

以下过程演示了如何使用 AWS CLI 垂直扩展 Memcached 缓存群集。

**纵向扩展 Memcached 缓存群集 (AWS CLI)**

1. 利用新的节点类型创建新的缓存群集。有关更多信息，请参阅 [使用创建集群CLI](#)。
2. 在您的应用程序中，将终端节点更新为新集群的终端节点。有关更多信息，请参阅 [查找端点 \(AWS CLI\)](#)。
3. 删除旧缓存群集。有关更多信息，请参阅 [使用 AWS CLI 删除集 ElastiCache 群](#)。

**纵向扩展 Memcached (ElastiCache API)**

以下过程将引导您使用垂直扩展 Memcached 缓存集群。ElastiCache API

## 垂直扩展 Memcached 缓存集群 () ElastiCache API

1. 利用新的节点类型创建新的缓存群集。有关更多信息，请参阅 [为 Memcached 创建集群 \(\) ElastiCache API](#)
2. 在您的应用程序中，将终端节点更新为新缓存群集的终端节点。有关更多信息，请参阅 [查找端点 \(ElastiCache API\)](#)。
3. 删除旧缓存群集。有关更多信息，请参阅 [使用 ElastiCache API](#)。

## 扩展 Valkey 或 Redis 的集群OSS ( 已禁用集群模式 )

Valkey 或 RedisOSS ( 已禁用集群模式 ) 集群可以是包含 0 个分片的单节点集群或具有 1 个分片的多节点集群。单节点集群使用一个节点执行读取和写入。多节点集群始终有 1 个节点作为读/写主节点，以及 0 到 5 个只读副本节点。

### 主题

- [扩展 Valkey 或 Redis 的单节点集群OSS \( 已禁用集群模式 \)](#)

### 扩展 Valkey 或 Redis 集群 OSS

操作	Valkey 或 RedisOSS ( 已禁用集群模式 )	Valkey 或 RedisOSS ( 已启用集群模式 )
缩减	<a href="#">从 ElastiCache 集群中移除节点</a>	<a href="#">在 Valkey 或 Redis 中扩展集群 OSS ( 已启用集群模式 )</a>
横向扩展	<a href="#">向集群添加节点</a>	<a href="#">Valkey 或 Redis 的在线重新分片OSS ( 已启用集群模式 )</a>
更改节点类型	为更大的节点类型 : <ul style="list-style-type: none"> <li>• <a href="#">扩展单节点 Valkey 或 Redis 集群 OSS</a></li> <li>• <a href="#">使用副本扩展 Valkey 或 Redis OSS 集群</a></li> </ul> 为更小的节点类型 : <ul style="list-style-type: none"> <li>• <a href="#">缩小单节点 Valkey 或 Redis 集群的规模 OSS</a></li> <li>• <a href="#">缩小带有副本的 Valkey 或 Redis OSS 集群</a></li> </ul>	<a href="#">通过修改节点类型来在线纵向扩展</a>



操作	Valkey 或 RedisOSS ( 已禁用集群模式 )	Valkey 或 RedisOSS ( 已启用集群模式 )
更改节点组数量	不支持 Valkey 或 RedisOSS ( 已禁用集群模式 ) 集群	<a href="#">在 Valkey 或 Redis 中扩展集群 OSS ( 已启用集群模式 )</a>

目录

- [扩展 Valkey 或 Redis 的单节点集群OSS \( 已禁用集群模式 \)](#)
  - [扩展单节点 Valkey 或 Redis 集群 OSS](#)
    - [扩展 Valkey 或 Redis 的单节点集群OSS \( 已禁用集群模式 \) \( 控制台 \)](#)
    - [向上扩展单节点 Valkey 或 Redis OSS 缓存集群 \(\)AWS CLI](#)
    - [向上扩展单节点 Valkey 或 Redis OSS 缓存集群 \(\) ElastiCache API](#)
  - [缩小单节点 Valkey 或 Redis 集群的规模 OSS](#)
    - [缩小单节点 Valkey 或 Redis OSS 集群的规模 \( 控制台 \)](#)
    - [缩小单节点 Valkey 或 Redis OSS 缓存集群的规模 \(\)AWS CLI](#)
    - [缩小单节点 Valkey 或 Redis OSS 缓存集群的规模 \(\) ElastiCache API](#)

扩展 Valkey 或 Redis 的单节点集群OSS ( 已禁用集群模式 )

Valkey 或 RedisOSS ( 已禁用集群模式 ) 节点必须足够大，以容纳所有缓存的数据以及 Valkey 或 Redis 的开销。OSS要更改 Valkey 或 RedisOSS ( 已禁用集群模式 ) 集群的数据容量，必须垂直扩展；向上扩展到更大的节点类型以增加数据容量，或者向下扩展到较小的节点类型以减少数据容量。

ElastiCache 扩展过程旨在尽最大努力保留现有数据，并且需要成功复制 Valkey 或 Redis OSS。对于 Valkey 或 RedisOSS ( 已禁用集群模式 ) 集群，我们建议为 Valkey 或 Redis 提供足够的内存。OSS

您无法将数据分成多个 Valkey 或 RedisOSS ( 已禁用集群模式 ) 集群。但是，如果您只需要增加或减少集群的读取容量，则可以创建带有副本节点的 Valkey 或 RedisOSS ( 已禁用集群模式 ) 集群，并添加或删除只读副本。要使用您的单节点 Valkey 或 Redis OSS 缓存集群作为主集群来创建带有副本节点的 Valkey 或 RedisOSS ( 已禁用集群模式 ) 集群，请参阅。[创建 Valkey \( 已禁用集群模式 \) 集群 \( 控制台 \)](#)

创建具有副本的集群后，您可以通过添加只读副本来增加读取容量。之后，您可以根据需要通过删除只读副本来降低读取容量。有关更多信息，请参阅[增加读取容量](#) 或 [降低读取容量](#)。

除了能够扩展读取容量外，带有副本的 Valkey 或 RedisOSS ( 已禁用集群模式 ) 集群还具有其他业务优势。有关更多信息，请参阅 [使用复制组时的高可用性](#)。

#### Important

如果您的参数组用于 reserved-memory 为 Valkey 或 Redis OSS 开销预留内存，则在开始扩展之前，请确保您有一个自定义参数组，可以为您的新节点类型保留正确的内存量。或者，您可以修改自定义参数组以便使用 reserved-memory-percent，并为您的新集群使用该参数组。

如果您在使用 reserved-memory-percent，则这不是必需的。

有关更多信息，请参阅 [管理 Valkey 和 Redis 的预留内存 OSS](#)。

#### 主题

- [扩展单节点 Valkey 或 Redis 集群 OSS](#)
- [缩小单节点 Valkey 或 Redis 集群的规模 OSS](#)

## 扩展单节点 Valkey 或 Redis 集群 OSS

向上扩展单节点 Valkey 或 Redis OSS 集群时，无论您使用的是 ElastiCache 控制台、还是，都要 ElastiCache 执行以下过程。AWS CLI ElastiCache API

1. 在现有缓存集群所在的可用区中启动具有新节点类型的新缓存集群。
2. 将现有缓存集群中的缓存数据复制到新缓存集群。此过程所需的时间取决于您的节点类型以及缓存集群中的数据量。
3. 使用新缓存集群进行读写操作。由于新缓存集群的终端节点与旧缓存集群的终端节点相同，因此您不需要更新应用程序中的终端节点。在更新DNS条目时，您会注意到主节点的读取和写入会出现短暂中断（几秒钟）。
4. ElastiCache 删除旧的缓存集群。由于与旧节点之间的连接会断开，您会发现旧节点的读取和写入出现短暂中断（几秒钟）。

### Note

对于运行 r6gd 节点类型的集群，您只能在 r6gd 节点系列的节点大小范围内扩缩。

如下表所示，如果您计划在下一个维护时段进行引擎升级，则会阻止 V OSS alkey 或 Redis 的扩展操作。有关维护时段的更多信息，请参阅[管理 ElastiCache 集群维护](#)。

### 已阻止 Valkey 或 Redis 操作 OSS

待处理的操作	阻止的操作
纵向扩展	立即引擎升级
引擎升级	立即纵向扩展
纵向扩展和引擎升级	立即纵向扩展 立即引擎升级

如果有待处理的操作正在阻止您，您可以执行以下操作之一。

- 清除“立即应用”复选框（CLI使用:，使用:--no-apply-immediately），将您的 V OSS alkey 或 Redis 放大操作安排到下一个维护时段。API ApplyImmediately=false

- 等到下一个维护时段 ( 或之后 ) 才执行 Valkey 或 Redis 的OSS扩展操作。
- 在选中“立即应用”复选框的情况下，将 Valkey 或 Redis OSS 引擎升级添加到此缓存集群修改中 ( CLI使用：`--apply-immediately`，API使用:`ApplyImmediately=true` )。这将导致立即执行引擎升级，从而取消阻止纵向扩展操作。

您可以使用 ElastiCache 控制台、或，向上扩展单节点 Valkey 或 RedisOSS ( 已禁用集群模式 ) 集群。AWS CLI ElastiCache API

#### Important

如果您的参数组用于reserved-memory为 Valkey 或 Redis OSS 开销预留内存，则在开始扩展之前，请确保您有一个自定义参数组，可以为您的新节点类型保留正确的内存量。或者，您可以修改自定义参数组以便使用 reserved-memory-percent，并为您的新集群使用该参数组。

如果您在使用 reserved-memory-percent，则这不是必需的。

有关更多信息，请参阅 [管理 Valkey 和 Redis 的预留内存 OSS](#)。

### 扩展 Valkey 或 Redis 的单节点集群OSS ( 已禁用集群模式 ) ( 控制台 )

以下过程介绍如何使用管理控制台扩展单节点 Valkey 或 Redis OSS 集群。ElastiCache 在此过程中，您的 Valkey 或 Redis OSS 集群将继续以最少的停机时间处理请求。

#### 向上扩展单节点 Valkey 或 Redis OSS 集群 ( 控制台 )

1. 登录 AWS Management Console 并打开 ElastiCache 控制台，网址为 <https://console.aws.amazon.com/elasticache/>。
2. 在导航窗格中，选择 Valkey 或 Redis 集群OSS。
3. 从集群列表中，选择要向上扩展的集群 ( 它必须运行 Valkey 或 Redis OSS 引擎，而不是集群化的 Valkey 或 Redis 引擎 )。OSS
4. 选择 Modify ( 修改 )。
5. 在 Modify Cluster 向导中：
  - a. 从 Node type 列表中选择您希望扩展到的节点类型。
  - b. 如果您在使用 reserved-memory 管理内存，请从 Parameter Group 列表中，选择为新节点类型预留正确内存量的自定义参数组。

6. 如果您要立即执行纵向扩展过程，请选中 Apply immediately 框。如果 Apply immediately 框处于未选中状态，则在此集群的下一维护时段内执行纵向扩展过程。
7. 选择 Modify ( 修改 )。

如果您在上一步选择了 Apply immediately，则集群的状态将变为 modifying。当状态变为 available 时，即表示修改完成，您可以开始使用新集群。

#### 向上扩展单节点 Valkey 或 Redis OSS 缓存集群 ( )AWS CLI

以下过程介绍如何使用扩展单节点 Valkey 或 Redis OSS 缓存集群。AWS CLI在此过程中，您的 Valkey 或 Redis OSS 集群将继续以最少的停机时间处理请求。

#### 向上扩展单节点 Valkey 或 Redis OSS 缓存集群 ( )AWS CLI

1. 通过运行带有以下参数的 AWS CLI list-allowed-node-type-modifications 命令来确定可以扩展到的节点类型。

- --cache-cluster-id

对于 Linux、macOS 或 Unix：

```
aws elasticache list-allowed-node-type-modifications \
 --cache-cluster-id my-cache-cluster-id
```

对于 Windows：

```
aws elasticache list-allowed-node-type-modifications ^
 --cache-cluster-id my-cache-cluster-id
```

上面命令的输出看起来像这样 ( JSON格式 )。

```
{
 "ScaleUpModifications": [
 "cache.m3.2xlarge",
 "cache.m3.large",
 "cache.m3.xlarge",
 "cache.m4.10xlarge",
 "cache.m4.2xlarge",
 "cache.m4.4xlarge",
```

```

 "cache.m4.large",
 "cache.m4.xlarge",
 "cache.r3.2xlarge",
 "cache.r3.4xlarge",
 "cache.r3.8xlarge",
 "cache.r3.large",
 "cache.r3.xlarge"
]
 "ScaleDownModifications": [
 "cache.t2.micro",
 "cache.t2.small ",
 "cache.t2.medium ",
 "cache.t1.small ",
],
}

```

有关更多信息，请参阅 [list-allowed-node-type-修改](#) 在AWS CLI 参考资料中。

2. 使用 AWS CLI `modify-cache-cluster` 命令和以下参数修改现有的缓存集群，指定要向上扩展的缓存集群和新的更大的节点类型。
  - `--cache-cluster-id` – 要纵向扩展的缓存集群的名称。
  - `--cache-node-type` – 要扩展缓存集群的新节点类型。此值必须是步骤 1 中由 `list-allowed-node-type-modifications` 命令返回的节点类型之一。
  - `--cache-parameter-group-name` – [可选] 如果您使用 `reserved-memory` 管理集群的预留内存，则使用此参数。指定为您的新节点类型预留正确内存量的自定义缓存参数组。如果您在使用 `reserved-memory-percent`，则可以忽略此参数。
  - `--apply-immediately` – 使纵向扩展过程立即得到应用。要将纵向扩展流程推迟到此集群的下一维护时段，请使用 `--no-apply-immediately` 参数。

对于 Linux、macOS 或 Unix：

```

aws elasticache modify-cache-cluster \
 --cache-cluster-id my-redis-cache-cluster \
 --cache-node-type cache.m3.xlarge \
 --cache-parameter-group-name redis32-m2-xl \
 --apply-immediately

```

对于 Windows：

```
aws elasticache modify-cache-cluster ^
 --cache-cluster-id my-redis-cache-cluster ^
 --cache-node-type cache.m3.xlarge ^
 --cache-parameter-group-name redis32-m2-xl ^
 --apply-immediately
```

上面命令的输出看起来像这样 (JSON格式)。

```
{
 "CacheCluster": {
 "Engine": "redis",
 "CacheParameterGroup": {
 "CacheNodeIdsToReboot": [],
 "CacheParameterGroupName": "default.redis6.x",
 "ParameterApplyStatus": "in-sync"
 },
 "SnapshotRetentionLimit": 1,
 "CacheClusterId": "my-redis-cache-cluster",
 "CacheSecurityGroups": [],
 "NumCacheNodes": 1,
 "SnapshotWindow": "00:00-01:00",
 "CacheClusterCreateTime": "2017-02-21T22:34:09.645Z",
 "AutoMinorVersionUpgrade": true,
 "CacheClusterStatus": "modifying",
 "PreferredAvailabilityZone": "us-west-2a",
 "ClientDownloadLandingPage": "https://console.aws.amazon.com/elasticache/
home#client-download:",
 "CacheSubnetGroupName": "default",
 "EngineVersion": "6.0",
 "PendingModifiedValues": {
 "CacheNodeType": "cache.m3.2xlarge"
 },
 "PreferredMaintenanceWindow": "tue:11:30-tue:12:30",
 "CacheNodeType": "cache.m3.medium",
 "DataTiering": "disabled"
 }
}
```

有关更多信息，请参阅 [modify-cache-cluster](#) 在AWS CLI 参考资料中。

- 如果您使用了 `--apply-immediately`，请使用带有以下参数的 AWS CLI `describe-cache-clusters` 命令检查新缓存集群的状态。当状态变为 `available` 时，您便可开始使用较大的新缓存集群。
  - `--cache-cache cluster-id`— 您的单节点 Valkey 或 Redis 缓存集群的 OSS 名称。使用此参数可描述特定缓存集群而非所有缓存集群。

```
aws elasticache describe-cache-clusters --cache-cluster-id my-redis-cache-cluster
```

有关更多信息，请参阅 [describe-cache-clusters](#) 在 AWS CLI 参考资料中。

### 向上扩展单节点 Valkey 或 Redis OSS 缓存集群 () ElastiCache API

以下过程介绍如何使用扩展单节点 Valkey 或 Redis OSS 缓存集群。ElastiCache API 在此过程中，您的 Valkey 或 Redis OSS 集群将继续以最少的停机时间处理请求。

### 向上扩展单节点 Valkey 或 Redis OSS 缓存集群 () ElastiCache API

- 通过使用以下参数运行 ElastiCache API `ListAllowedNodeTypeModifications` 操作，确定可以扩展到的节点类型。
  - `CacheClusterId`— 要向上扩展的单节点 Valkey 或 Redis OSS 缓存集群的名称。

```
https://elasticache.us-west-2.amazonaws.com/
?Action=ListAllowedNodeTypeModifications
&CacheClusterId=MyRedisCacheCluster
&Version=2015-02-02
&SignatureVersion=4
&SignatureMethod=HmacSHA256
&Timestamp=20150202T192317Z
&X-Amz-Credential=<credential>
```

有关更多信息，请参阅 [ListAllowedNodeTypeModifications](#) 在 Amazon ElastiCache API 参考中。

- 使用 `ModifyCacheCluster` ElastiCache API 操作和以下参数修改现有的缓存集群，指定要向上扩展的缓存集群和新的更大的节点类型。
  - `CacheClusterId` – 要纵向扩展的缓存集群的名称。



- `CacheNodeType` – 要通过纵向扩展使缓存集群达到的较大新节点类型。此值必须是上一步 `ListAllowedNodeTypes` 操作返回的节点类型之一。
- `CacheParameterGroupName` – [可选] 如果您使用 `reserved-memory` 管理集群的预留内存，则使用此参数。指定为您的新节点类型预留正确内存量的自定义缓存参数组。如果您在使用 `reserved-memory-percent`，则可以忽略此参数。
- `ApplyImmediately` – 设置为 `true` 可促使立即开始执行纵向扩展过程。要将纵向扩展流程推迟到此集群的下一维护时段，请使用 `ApplyImmediately=false`。

```
https://elasticache.us-west-2.amazonaws.com/
?Action=ModifyCacheCluster
&ApplyImmediately=true
&CacheClusterId=MyRedisCacheCluster
&CacheNodeType=cache.m3.xlarge
&CacheParameterGroupName=redis32-m2-x1
&Version=2015-02-02
&SignatureVersion=4
&SignatureMethod=HmacSHA256
&Timestamp=20150202T192317Z
&X-Amz-Credential=<credential>
```

有关更多信息，请参阅 [ModifyCacheCluster](#) 在 Amazon ElastiCache API 参考中。

3. 如果您使用了 `ApplyImmediately=true`，请使用带有以下参数的 ElastiCache `APIDescribeCacheClusters` 操作检查新缓存集群的状态。当状态变为 `available` 时，您便可开始使用较大的新缓存集群。
  - `CacheClusterId`— 您的单节点 Valkey 或 Redis 缓存集群的 OSS 名称。使用此参数可描述特定缓存集群而非所有缓存集群。

```
https://elasticache.us-west-2.amazonaws.com/
?Action=DescribeCacheClusters
&CacheClusterId=MyRedisCacheCluster
&Version=2015-02-02
&SignatureVersion=4
&SignatureMethod=HmacSHA256
&Timestamp=20150202T192317Z
&X-Amz-Credential=<credential>
```

有关更多信息，请参阅 [DescribeCacheClusters](#) 在 Amazon ElastiCache API 参考中。

## 缩小单节点 Valkey 或 Redis 集群的规模 OSS

以下各节将向您介绍如何将单节点 Valkey 或 Redis OSS 集群向下扩展为较小的节点类型。确保新的较小节点类型足够大，足以容纳所有数据以及 Valkey 或 Redis OSS 开销，对于新 Valkey 或 Redis 集群的长期成功非常重要。OSS 有关更多信息，请参阅 [确保你有足够的内存来制作 Valkey 或 Redis 快照 OSS](#)。

### Note

对于运行 r6gd 节点类型的集群，您只能在 r6gd 节点系列的节点大小范围内扩缩。

### 主题

- [缩小单节点 Valkey 或 Redis OSS 集群的规模 \(控制台\)](#)
- [缩小单节点 Valkey 或 Redis OSS 缓存集群的规模 \(AWS CLI\)](#)
- [缩小单节点 Valkey 或 Redis OSS 缓存集群的规模 \(ElastiCache API\)](#)

### 缩小单节点 Valkey 或 Redis OSS 集群的规模 (控制台)

以下过程将引导您使用控制台将单节点 Valkey 或 Redis OSS 集群向下扩展到较小的节点类型。  
ElastiCache

### Important

如果您的参数组用于 reserved-memory 为 Valkey 或 Redis OSS 开销预留内存，则在开始扩展之前，请确保您有一个自定义参数组，可以为您的新节点类型保留正确的内存量。或者，您可以修改自定义参数组以便使用 reserved-memory-percent，并为您的新集群使用该参数组。

如果您在使用 reserved-memory-percent，则这不是必需的。  
有关更多信息，请参阅 [管理 Valkey 和 Redis 的预留内存 OSS](#)。

### 缩小您的单节点 Valkey 或 Redis OSS 集群 (控制台)

1. 确保较小的节点类型足以满足您的数据和开销需求。
2. 如果您的参数组用于 reserved-memory 为 Valkey 或 Redis OSS 开销预留内存，请确保您有一个自定义参数组，可以为您的新节点类型留出正确的内存量。

或者，您可以修改自定义参数组以使用 `reserved-memory-percent`。有关更多信息，请参阅 [管理 Valkey 和 Redis 的预留内存 OSS](#)。

3. 登录 AWS Management Console 并打开 ElastiCache 控制台，网址为 <https://console.aws.amazon.com/elasticache/>。
4. 从集群列表中，选择要缩减的集群。此集群必须运行 Valkey 或 Redis OSS 引擎，而不是集群化的 Valkey 或 Redis 引擎。OSS
5. 选择 Modify ( 修改 )。
6. 在 Modify Cluster 向导中：
  - a. 从 Node type (节点类型) 列表中选择您希望缩减到的节点类型。
  - b. 如果您在使用 `reserved-memory` 管理内存，请从 Parameter Group 列表中，选择为新节点类型预留正确内存量的自定义参数组。
7. 如果您要立即执行缩减过程，请选中 Apply immediately (立即应用) 复选框。如果 Apply immediately (立即应用) 复选框处于未选中状态，则在此集群的下一维护时段内执行缩减过程。
8. 选择 Modify ( 修改 )。
9. 当集群的状态从 `modifying` 变为 `available` 时，即表示您的集群已扩展为新的节点类型。无需更新应用程序中的终端节点。

### 缩小单节点 Valkey 或 Redis OSS 缓存集群的规模 (AWS CLI)

以下过程介绍如何使用缩小单节点 Valkey 或 Redis OSS 缓存集群。 AWS CLI

### 缩小单节点 Valkey 或 Redis OSS 缓存集群的规模 (AWS CLI)

1. 通过运行带有以下参数的 AWS CLI `list-allowed-node-type-modifications` 命令来确定可以缩减到的节点类型。

- `--cache-cluster-id`

对于 Linux、macOS 或 Unix：

```
aws elasticache list-allowed-node-type-modifications \
 --cache-cluster-id my-cache-cluster-id
```

对于 Windows：

```
aws elasticache list-allowed-node-type-modifications ^
 --cache-cluster-id my-cache-cluster-id
```

上面命令的输出看起来像这样 (JSON格式)。

```
{
 "ScaleUpModifications": [
 "cache.m3.2xlarge",
 "cache.m3.large",
 "cache.m3.xlarge",
 "cache.m4.10xlarge",
 "cache.m4.2xlarge",
 "cache.m4.4xlarge",
 "cache.m4.large",
 "cache.m4.xlarge",
 "cache.r3.2xlarge",
 "cache.r3.4xlarge",
 "cache.r3.8xlarge",
 "cache.r3.large",
 "cache.r3.xlarge"
],
 "ScaleDownModifications": [
 "cache.t2.micro",
 "cache.t2.small",
 "cache.t2.medium",
 "cache.t1.small"
],
}
```

有关更多信息，请参阅 [list-allowed-node-type-修改](#) 在AWS CLI 参考资料中。

2. 使用 AWS CLI `modify-cache-cluster` 命令和以下参数修改现有的缓存集群，指定要向下扩展的缓存集群和新的较小节点类型。
  - `--cache-cluster-id` – 要缩减的缓存集群的名称。
  - `--cache-node-type` – 要扩展缓存集群的新节点类型。此值必须是步骤 1 中由 `list-allowed-node-type-modifications` 命令返回的节点类型之一。

- `--cache-parameter-group-name` – [可选] 如果您使用 `reserved-memory` 管理集群的预留内存，则使用此参数。指定为您的新节点类型预留正确内存量的自定义缓存参数组。如果您在使用 `reserved-memory-percent`，则可以忽略此参数。
- `--apply-immediately` – 促使立即应用缩减流程。要将纵向扩展流程推迟到此集群的下一维护时段，请使用 `--no-apply-immediately` 参数。

对于 Linux、macOS 或 Unix：

```
aws elasticache modify-cache-cluster \
 --cache-cluster-id my-redis-cache-cluster \
 --cache-node-type cache.m3.xlarge \
 --cache-parameter-group-name redis32-m2-x1 \
 --apply-immediately
```

对于 Windows：

```
aws elasticache modify-cache-cluster ^
 --cache-cluster-id my-redis-cache-cluster ^
 --cache-node-type cache.m3.xlarge ^
 --cache-parameter-group-name redis32-m2-x1 ^
 --apply-immediately
```

上面命令的输出看起来像这样（JSON格式）。

```
{
 "CacheCluster": {
 "Engine": "redis",
 "CacheParameterGroup": {
 "CacheNodeIdsToReboot": [],
 "CacheParameterGroupName": "default.redis6.x",
 "ParameterApplyStatus": "in-sync"
 },
 "SnapshotRetentionLimit": 1,
 "CacheClusterId": "my-redis-cache-cluster",
 "CacheSecurityGroups": [],
 "NumCacheNodes": 1,
 "SnapshotWindow": "00:00-01:00",
 "CacheClusterCreateTime": "2017-02-21T22:34:09.645Z",
 "AutoMinorVersionUpgrade": true,
 "CacheClusterStatus": "modifying",
 },
}
```

```
"PreferredAvailabilityZone": "us-west-2a",
"ClientDownloadLandingPage": "https://console.aws.amazon.com/elasticache/
home#client-download:",
"CacheSubnetGroupName": "default",
"EngineVersion": "6.0",
"PendingModifiedValues": {
 "CacheNodeType": "cache.m3.2xlarge"
},
"PreferredMaintenanceWindow": "tue:11:30-tue:12:30",
"CacheNodeType": "cache.m3.medium",
"DataTiering": "disabled"
}
}
```

有关更多信息，请参阅 [modify-cache-cluster](#) 在AWS CLI 参考资料中。

3. 如果您使用了 `--apply-immediately`，请使用带有以下参数的 AWS CLI `describe-cache-clusters` 命令检查新缓存集群的状态。当状态变为 `available` 时，您便可开始使用较大的新缓存集群。
  - `--cache-cluster-id`— 您的单节点 Valkey 或 Redis 缓存集群的OSS名称。使用此参数可描述特定缓存集群而非所有缓存集群。

```
aws elasticache describe-cache-clusters --cache-cluster-id my-redis-cache-cluster
```

有关更多信息，请参阅 [describe-cache-clusters](#) 在AWS CLI 参考资料中。

## 缩小单节点 Valkey 或 Redis OSS 缓存集群的规模 () ElastiCache API

以下过程介绍如何使用向上扩展单节点 Valkey 或 Redis OSS 缓存集群。ElastiCache API

## 缩小单节点 Valkey 或 Redis OSS 缓存集群的规模 () ElastiCache API

1. 通过使用以下参数运行 ElastiCache API `ListAllowedNodeTypeModifications` 操作，确定可以缩减到的节点类型。
  - `CacheClusterId`— 要缩减的单节点 Valkey 或 Redis OSS 缓存集群的名称。

```
https://elasticache.us-west-2.amazonaws.com/
?Action=ListAllowedNodeTypeModifications
```

```
&CacheClusterId=MyRedisCacheCluster
&Version=2015-02-02
&SignatureVersion=4
&SignatureMethod=HmacSHA256
&Timestamp=20150202T192317Z
&X-Amz-Credential=<credential>
```

有关更多信息，请参阅 [ListAllowedNodeTypeModifications](#) 在 Amazon ElastiCache API 参考中。

2. 使用 `ModifyCacheCluster` ElastiCache API 操作和以下参数修改现有的缓存集群，指定要向上扩展的缓存集群和新的更大的节点类型。

- `CacheClusterId` – 要缩减的缓存集群的名称。
- `CacheNodeType` – 要将缓存集群缩减到的较小的新节点类型。此值必须是上一步 `ListAllowedNodeTypeModifications` 操作返回的节点类型之一。
- `CacheParameterGroupName` – [可选] 如果您使用 `reserved-memory` 管理集群的预留内存，则使用此参数。指定为您的新节点类型预留正确内存量的自定义缓存参数组。如果您在使用 `reserved-memory-percent`，则可以忽略此参数。
- `ApplyImmediately` – 设置为 `true` 可促使立即执行缩减过程。要将纵向扩展流程推迟到此集群的下一维护时段，请使用 `ApplyImmediately=false`。

```
https://elasticache.us-west-2.amazonaws.com/
?Action=ModifyCacheCluster
&ApplyImmediately=true
&CacheClusterId=MyRedisCacheCluster
&CacheNodeType=cache.m3.xlarge
&CacheParameterGroupName redis32-m2-x1
&Version=2015-02-02
&SignatureVersion=4
&SignatureMethod=HmacSHA256
&Timestamp=20150202T192317Z
&X-Amz-Credential=<credential>
```

有关更多信息，请参阅 [ModifyCacheCluster](#) 在 Amazon ElastiCache API 参考中。

3. 如果您使用了 `ApplyImmediately=true`，请使用带有以下参数的 ElastiCache `APIDescribeCacheClusters` 操作检查新缓存集群的状态。当状态变为 `available` 时，您便可开始使用较小的新缓存集群。



- `CacheClusterId`— 您的单节点 Valkey 或 Redis 缓存集群的OSS名称。使用此参数可描述特定缓存集群而非所有缓存集群。

```
https://elasticache.us-west-2.amazonaws.com/
 ?Action=DescribeCacheClusters
 &CacheClusterId=MyRedisCacheCluster
 &Version=2015-02-02
 &SignatureVersion=4
 &SignatureMethod=HmacSHA256
 &Timestamp=20150202T192317Z
 &X-Amz-Credential=<credential>
```

有关更多信息，请参阅 [DescribeCacheClusters](#) 在 Amazon ElastiCache API 参考中。

## 扩展 Valkey 或 Redis 的副本节点OSS ( 已禁用集群模式 )

带有副本节点 ( 在 API 中称为复制组CLI ) 的 Valkey 或 Redis OSS 集群通过启用了自动故障转移的多可用区的复制来提供高可用性。带有副本节点的集群是最多六个 Valkey 或 Redis OSS 节点的逻辑集合，其中一个节点 ( 主节点 ) 能够同时处理读取和写入请求。该集群中的所有其他节点均为主集群的只读副本。写入主集群的数据异步复制到集群中的所有只读副本。由于 Valkey 或 RedisOSS ( 已禁用集群模式 ) 不支持跨多个集群对数据进行分区，因此 Valkey 或 RedisOSS ( 已禁用集群模式 ) 复制组中的每个节点都包含整个缓存数据集。Valkey 或 RedisOSS ( 已启用集群模式 ) 集群支持将您的数据分区到最多 500 个分片中。

要更改集群的数据容量，必须将复制组纵向扩展为较大的节点类型或收缩为较小的节点类型。

要更改集群的读取容量，可添加更多只读副本 ( 最多 5 个 ) 或删除只读副本。

ElastiCache 扩展过程旨在尽最大努力保留现有数据，并且需要成功复制 Valkey 或 Redis OSS。对于带有副本的 Valkey 或 Redis OSS 集群，我们建议为 Valkey 或 Redis 提供足够的内存。OSS

### 主题

- [使用副本扩展 Valkey 或 Redis OSS 集群](#)
- [缩小带有副本的 Valkey 或 Redis OSS 集群](#)
- [增加读取容量](#)
- [降低读取容量](#)

### 相关主题

- [使用复制组时的高可用性](#)
- [复制：禁用 Valkey 和 Redis OSS 集群模式与已启用集群模式](#)
- [使用 Valkey ElastiCache 和 Redis 的多可用区，最大限度地减少停机时间 OSS](#)
- [确保你有足够的内存来制作 Valkey 或 Redis 快照 OSS](#)

### 主题

- [使用副本扩展 Valkey 或 Redis OSS 集群](#)
- [缩小带有副本的 Valkey 或 Redis OSS 集群](#)
- [增加读取容量](#)
- [降低读取容量](#)



## 使用副本扩展 Valkey 或 Redis OSS 集群

亚马逊 ElastiCache 提供控制台CLI，并API支持向上扩展您的 Valkey 或 RedisOSS ( 已禁用集群模式 ) 复制组。

启动扩展过程后，ElastiCache 会执行以下操作：

1. 使用新节点类型启动复制组。
2. 将当前主节点中的所有数据复制到新的主节点。
3. 将新的只读副本与新的主节点同步。
4. 更新条DNS目，使其指向新节点。因此，您便不需要更新应用程序中的终端节点。对于 Valkey 7.2 及更高版本或 Redis OSS 5.0.5 及更高版本，您可以在集群继续保持在线状态并处理传入请求的同时，扩展启用自动故障转移的集群。在 Redis OSS 版本 4.0.10 及更低版本上，您可能会注意到在更新条目时，主节点对先前版本的读取和写DNS入会出现短暂中断。
5. 删除旧节点 ( CLI/API：复制组 )。由于与旧节点之间的连接会断开，您会发现旧节点的读取和写入出现短暂中断 ( 几秒钟 )。

此过程所需的时间取决于您的节点类型以及集群中的数据量。

如下表所示，如果您计划在集群的下一个维护时段进行引擎升级，则会阻止您的 V OSS alkey 或 Redis 向上扩展操作。

### 已阻止 Valkey 或 Redis 操作 OSS

待处理的操作	阻止的操作
纵向扩展	立即引擎升级
引擎升级	立即纵向扩展
纵向扩展和引擎升级	立即纵向扩展 立即引擎升级

如果有待处理的操作正在阻止您，您可以执行以下操作之一。

- 清除“立即应用”复选框 ( CLI使用:，使用:--no-apply-immediately )，将您的 V OSS alkey 或 Redis 放大操作安排到下一个维护时段。API ApplyImmediately=false

- 等到下一个维护时段 ( 或之后 ) 才执行 Valkey 或 Redis 的OSS扩展操作。
- 在选中“立即应用”复选框的情况下，将 Valkey 或 Redis OSS 引擎升级添加到此缓存集群修改中 ( CLI使用：`--apply-immediately`，API使用:`ApplyImmediately=true` )。这将导致立即执行引擎升级，从而取消阻止纵向扩展操作。

以下各节介绍如何使用 ElastiCache 控制台、和，使用副本向上扩展您的 Valkey 或 Redis OSS 集群。  
AWS CLI ElastiCache API

### Important

如果您的参数组用于reserved-memory为 Valkey 或 Redis OSS 开销预留内存，则在开始扩展之前，请确保您有一个自定义参数组，可以为您的新节点类型保留正确的内存量。或者，您可以修改自定义参数组以便使用 reserved-memory-percent，并为您的新集群使用该参数组。

如果您在使用 reserved-memory-percent，则这不是必需的。  
有关更多信息，请参阅 [管理 Valkey 和 Redis 的预留内存 OSS](#)。

## 使用副本扩展 Valkey 或 Redis OSS 集群 ( 控制台 )

扩展为较大的节点类型所需的时间因节点类型和当前集群中的数据量不同而异。

以下过程使用 ElastiCache 控制台将带有副本的集群从当前节点类型扩展到新的更大的节点类型。在此过程中，更新条目时，主节点对其他版本的读取和写DNS入可能会短暂中断。在 5.0.6 及以上版本上运行的节点的停机时间可能不到 1 秒，而较旧版本的停机时间可能少于 1 秒。

## 使用副本扩展 Valkey 或 Redis OSS 集群 ( 控制台 )

1. 登录 AWS Management Console 并打开 ElastiCache 控制台，网址为 <https://console.aws.amazon.com/elasticache/>。
2. 在导航窗格中，选择 Valkey 集群或 Redis OSS 集群
3. 从集群列表中，选择要扩展的集群。此集群必须运行 Valkey 或 Redis OSS 引擎，而不是集群化的 Valkey 或 Redis 引擎。OSS
4. 选择 Modify ( 修改 )。
5. 在 Modify Cluster 向导中：
  - a. 从 Node type 列表中选择您希望扩展到的节点类型。请注意，并不是可缩减到所有节点类型。

- b. 如果您在使用 `reserved-memory` 管理内存，请从 `Parameter Group` 列表中，选择为新节点类型预留正确内存量的自定义参数组。
6. 如果您要立即执行纵向扩展流程，请选中 `Apply immediately` 复选框。如果 `Apply immediately` 复选框处于未选中状态，则在此集群的下一维护时段内执行纵向扩展过程。
7. 选择 `Modify` ( 修改 )。
8. 当集群的状态从 `modifying` 变为 `available` 时，即表示您的集群已扩展为新的节点类型。无需更新应用程序中的终端节点。

### 扩展 Valkey 或 Redis OSS 复制组 (AWS CLI)

以下过程使用 AWS CLI 将复制组从其当前节点类型扩展为较大的新节点类型。在此过程中，ElastiCache 更新 DNS 条目，使其指向新节点。因此，您便不需要更新应用程序中的终端节点。对于 Valkey 7.2 及更高版本或 Redis OSS 5.0.5 及更高版本，您可以在集群继续保持在线状态并处理传入请求的同时，扩展启用自动故障转移的集群。在 4.0.10 及更低版本中，您可能会注意到在更新条目时，主节点对先前版本的读取和写 DNS 入会短暂中断。

向上扩展为较大的节点类型所需的时间因节点类型和当前缓存集群中的数据量不同而异。

### 扩展 Valkey 或 Redis OSS 复制组 (AWS CLI)

1. 通过运行带有以下参数的 AWS CLI `list-allowed-node-type-modifications` 命令来确定可以扩展到哪些节点类型。
  - `--replication-group-id` – 复制组的名称。使用此参数可描述特定复制组而非所有复制组。

对于 Linux、macOS 或 Unix：

```
aws elasticache list-allowed-node-type-modifications \
 --replication-group-id my-repl-group
```

对于 Windows：

```
aws elasticache list-allowed-node-type-modifications ^\
 --replication-group-id my-repl-group
```

此操作的输出如下所示 (JSON 格式)。

```
{
 "ScaleUpModifications": [
 "cache.m3.2xlarge",
 "cache.m3.large",
 "cache.m3.xlarge",
 "cache.m4.10xlarge",
 "cache.m4.2xlarge",
 "cache.m4.4xlarge",
 "cache.m4.large",
 "cache.m4.xlarge",
 "cache.r3.2xlarge",
 "cache.r3.4xlarge",
 "cache.r3.8xlarge",
 "cache.r3.large",
 "cache.r3.xlarge"
]
}
```

有关更多信息，请参阅 [list-allowed-node-type-修改](#) 在AWS CLI 参考资料中。

2. 使用带有以下参数的 AWS CLI `modify-replication-group` 命令将当前的复制组扩展到新的节点类型。
  - `--replication-group-id` – 复制组的名称。
  - `--cache-node-type` – 此复制组中缓存集群的较大新节点类型。此值必须是上一步中 `list-allowed-node-type-modifications` 命令返回的实例类型之一。
  - `--cache-parameter-group-name` – [可选] 如果您使用 `reserved-memory` 管理集群的预留内存，则使用此参数。指定为您的新节点类型预留正确内存量的自定义缓存参数组。如果您在使用 `reserved-memory-percent`，则可以忽略此参数。
  - `--apply-immediately` – 使纵向扩展过程立即得到应用。要将扩展操作推迟到下一维护时段，请使用 `--no-apply-immediately`。

对于 Linux、macOS 或 Unix：

```
aws elasticache modify-replication-group \
 --replication-group-id my-repl-group \
 --cache-node-type cache.m3.xlarge \
 --cache-parameter-group-name redis32-m3-2x1 \
 --apply-immediately
```

对于 Windows :

```
aws elasticache modify-replication-group ^
 --replication-group-id my-repl-group ^
 --cache-node-type cache.m3.xlarge ^
 --cache-parameter-group-name redis32-m3-2x1 \
 --apply-immediately
```

此命令的输出如下所示 ( JSON格式 )。

```
{
 "ReplicationGroup": {
 "Status": "available",
 "Description": "Some description",
 "NodeGroups": [{
 "Status": "available",
 "NodeGroupMembers": [{
 "CurrentRole": "primary",
 "PreferredAvailabilityZone": "us-west-2b",
 "CacheNodeId": "0001",
 "ReadEndpoint": {
 "Port": 6379,
 "Address": "my-repl-group-001.8fdx4s.0001.usw2.cache.amazonaws.com"
 }
 },
 "CacheClusterId": "my-repl-group-001"
 },
 {
 "CurrentRole": "replica",
 "PreferredAvailabilityZone": "us-west-2c",
 "CacheNodeId": "0001",
 "ReadEndpoint": {
 "Port": 6379,
 "Address": "my-repl-group-002.8fdx4s.0001.usw2.cache.amazonaws.com"
 }
 },
 "CacheClusterId": "my-repl-group-002"
 }
},
 "NodeGroupId": "0001",
 "PrimaryEndpoint": {
 "Port": 6379,
 "Address": "my-repl-group.8fdx4s.ng.0001.usw2.cache.amazonaws.com"
 }
}
```



```
 }
]],
 "ReplicationGroupId": "my-repl-group",
 "SnapshotRetentionLimit": 1,
 "AutomaticFailover": "disabled",
 "SnapshotWindow": "12:00-13:00",
 "SnapshottingClusterId": "my-repl-group-002",
 "MemberClusters": [
 "my-repl-group-001",
 "my-repl-group-002"
],
 "PendingModifiedValues": {}
}
}
```

有关更多信息，请参阅 [modify-replication-group](#) 在AWS CLI 参考资料中。

- 如果您使用了 `--apply-immediately` 参数，请使用带有以下参数的 AWS CLI `describe-replication-group` 命令来监控复制组的状态。当状态仍处于修改状态时，在 5.0.6 及更高版本上运行的节点的停机时间可能会少于 1 秒，而在更新条目时，主节点对旧版本的读取和写DNS入会出现短暂中断。
- `--replication-group-id` – 复制组的名称。使用此参数可描述特定复制组而非所有复制组。

对于 Linux、macOS 或 Unix：

```
aws elasticache describe-replication-groups \
 --replication-group-id my-replication-group
```

对于 Windows：

```
aws elasticache describe-replication-groups ^
 --replication-group-id my-replication-group
```

有关更多信息，请参阅“AWS CLI 参考” [describe-replication-groups](#) 中的。

## 扩展 Valkey 或 Redis OSS 复制组 () ElastiCache API

以下过程使用将您的复制组从其当前节点类型扩展到新的更大的节点类型 ElastiCache API。对于 Valkey 7.2 及更高版本或 Redis OSS 5.0.5 及更高版本，您可以在集群继续保持在线状态并处理传入请求的同时，扩展启用自动故障转移的集群。在 Redis OSS 4.0.10 及更低版本中，您可能会注意到在更新条目时，主节点对先前版本的读取和写DNS入会出现短暂中断。

向上扩展为较大的节点类型所需的时间因节点类型和当前缓存集群中的数据量不同而异。

## 扩展 Valkey 或 Redis OSS 复制组 () ElastiCache API

1. 使用带有以下参数的 ElastiCache API `ListAllowedNodeTypeModifications` 操作来确定可以扩展到哪些节点类型。
  - `ReplicationGroupId` – 复制组的名称。使用此参数可描述特定复制组而非所有复制组。

```
https://elasticache.us-west-2.amazonaws.com/
 ?Action=ListAllowedNodeTypeModifications
 &ReplicationGroupId=MyReplGroup
 &Version=2015-02-02
 &SignatureVersion=4
 &SignatureMethod=HmacSHA256
 &Timestamp=20150202T192317Z
 &X-Amz-Credential=<credential>
```

有关更多信息，请参阅 [ListAllowedNodeTypeModifications](#) 在 Amazon ElastiCache API 参考中。

2. 使用 `ModifyRedplicationGroup` ElastiCache API 操作和以下参数，将当前的复制组扩展到新的节点类型。
  - `ReplicationGroupId` – 复制组的名称。
  - `CacheNodeType` – 此复制组中缓存集群的较大新节点类型。此值必须是上一步 `ListAllowedNodeTypeModifications` 操作返回的实例类型之一。
  - `CacheParameterGroupName` – [可选] 如果您使用 `reserved-memory` 管理集群的预留内存，则使用此参数。指定为您的新节点类型预留正确内存量的自定义缓存参数组。如果您在使用 `reserved-memory-percent`，则可以忽略此参数。
  - `ApplyImmediately` – 设置为 `true` 可促使立即应用纵向扩展流程。要将扩展流程推迟到下一维护时段，请使用 `ApplyImmediately=false`。

```
https://elasticache.us-west-2.amazonaws.com/
?Action=ModifyReplicationGroup
&ApplyImmediately=true
&CacheNodeType=cache.m3.2xlarge
&CacheParameterGroupName=redis32-m3-2x1
&ReplicationGroupId=myReplGroup
&SignatureVersion=4
&SignatureMethod=HmacSHA256
&Timestamp=20141201T220302Z
&Version=2014-12-01
&X-Amz-Algorithm=&AWS;4-HMAC-SHA256
&X-Amz-Date=20141201T220302Z
&X-Amz-SignedHeaders=Host
&X-Amz-Expires=20141201T220302Z
&X-Amz-Credential=<credential>
&X-Amz-Signature=<signature>
```

有关更多信息，请参阅 [ModifyReplicationGroup](#) 在 Amazon ElastiCache API 参考中。

3. 如果您使用了 `ApplyImmediately=true`，请使用带有以下参数的 ElastiCache `APIDescribeReplicationGroups` 操作来监控复制组的状态。当状态从 `modifying` 变为 `available` 时，您便可开始写入已扩展的新复制组。

- `ReplicationGroupId` – 复制组的名称。使用此参数可描述特定复制组而非所有复制组。

```
https://elasticache.us-west-2.amazonaws.com/
?Action=DescribeReplicationGroups
&ReplicationGroupId=MyReplGroup
&Version=2015-02-02
&SignatureVersion=4
&SignatureMethod=HmacSHA256
&Timestamp=20150202T192317Z
&X-Amz-Credential=<credential>
```

有关更多信息，请参阅 [DescribeReplicationGroups](#) 在 Amazon ElastiCache API 参考中。

## 缩小带有副本的 Valkey 或 Redis OSS 集群

以下各节将介绍如何将带有副本节点的 Valkey 或 RedisOSS ( 已禁用集群模式 ) 缓存集群缩减为较小的节点类型。确保较小的新节点类型足以容纳所有数据和开销对成功非常重要。有关更多信息，请参阅 [确保你有足够的内存来制作 Valkey 或 Redis 快照 OSS](#)。

### Note

对于运行 r6gd 节点类型的集群，您只能在 r6gd 节点系列的节点大小范围内扩缩。

### Important

如果您的参数组用于 reserved-memory 为 Valkey 或 Redis OSS 开销预留内存，则在开始扩展之前，请确保您有一个自定义参数组，可以为您的新节点类型保留正确的内存量。或者，您可以修改自定义参数组以便使用 reserved-memory-percent，并为您的新集群使用该参数组。

如果您在使用 reserved-memory-percent，则这不是必需的。  
有关更多信息，请参阅 [管理 Valkey 和 Redis 的预留内存 OSS](#)。

## 缩小带有副本的 Valkey 或 Redis OSS 集群 ( 控制台 )

以下过程使用控制台将带有副本节点的 Valkey 或 Redis OSS 集群扩展到较小的节点类型。  
ElastiCache

### 缩小带有副本节点的 Valkey 或 Redis OSS 集群 ( 控制台 )

1. 确保较小的节点类型足以满足您的数据和开销需求。
2. 如果您的参数组用于 reserved-memory 为 Valkey 或 Redis OSS 开销预留内存，请确保您有一个自定义参数组，可以为您的新节点类型留出正确的内存量。

或者，您可以修改自定义参数组以使用 reserved-memory-percent。有关更多信息，请参阅 [管理 Valkey 和 Redis 的预留内存 OSS](#)。

3. 登录 AWS Management Console 并打开 ElastiCache 控制台，网址为 <https://console.aws.amazon.com/elasticache/>。
4. 从集群列表中，选择要缩减的集群。此集群必须运行 Valkey 或 Redis OSS 引擎，而不是集群化的 Valkey 或 Redis 引擎。OSS

5. 选择 Modify ( 修改 )。
6. 在 Modify Cluster 向导中：
  - a. 从 Node type (节点类型) 列表中选择您希望缩减到的节点类型。
  - b. 如果您在使用 reserved-memory 管理内存，请从 Parameter Group 列表中，选择为新节点类型预留正确内存量的自定义参数组。
7. 如果您要立即执行缩减过程，请选中 Apply immediately (立即应用) 复选框。如果 Apply immediately (立即应用) 复选框处于未选中状态，则在此集群的下一维护时段内执行缩减过程。
8. 选择 Modify ( 修改 )。
9. 当集群的状态从 modifying 变为 available 时，即表示您的集群已扩展为新的节点类型。无需更新应用程序中的终端节点。

### 缩小 Valkey 或 Redis OSS 复制组的规模 ()AWS CLI

以下过程使用 AWS CLI 将复制组从其当前节点类型收缩为较小的新节点类型。在此过程中，ElastiCache 更新 DNS 条目，使其指向新节点。因此，您便不需要更新应用程序中的终端节点。对于以上版本的 Valkey 7.2 或 Redis OSS 5.0.5 及更高版本，您可以在集群继续保持在线状态并处理传入请求的同时，扩展启用自动故障转移的集群。在 4.0.10 及更低版本中，您可能会注意到在更新条目时，主节点对先前版本的读取和写 DNS 入会短暂中断。

但是，只读副本缓存集群的读取继续不受干扰地进行。

缩减为较小的节点类型所需的时间因节点类型和当前缓存集群中的数据量而异。

### 缩小 Valkey 或 Redis OSS 复制组 ()AWS CLI

1. 通过运行带有以下参数的 AWS CLI `list-allowed-node-type-modifications` 命令来确定可以缩减到哪些节点类型。
  - `--replication-group-id` – 复制组的名称。使用此参数可描述特定复制组而非所有复制组。

对于 Linux、macOS 或 Unix：

```
aws elasticache list-allowed-node-type-modifications \
 --replication-group-id my-repl-group
```

对于 Windows：

```
aws elasticache list-allowed-node-type-modifications ^
 --replication-group-id my-repl-group
```

此操作的输出如下所示 (JSON格式)。

```
{
 "ScaleDownModifications": [
 "cache.m3.2xlarge",
 "cache.m3.large",
 "cache.m3.xlarge",
 "cache.m4.10xlarge",
 "cache.m4.2xlarge",
 "cache.m4.4xlarge",
 "cache.m4.large",
 "cache.m4.xlarge",
 "cache.r3.2xlarge",
 "cache.r3.4xlarge",
 "cache.r3.8xlarge",
 "cache.r3.large",
 "cache.r3.xlarge"
]
}
```

有关更多信息，请参阅 [list-allowed-node-type-修改](#) 在AWS CLI 参考资料中。

2. 使用带有以下参数的 AWS CLI `modify-replication-group` 命令将当前的复制组扩展到新的节点类型。
  - `--replication-group-id` – 复制组的名称。
  - `--cache-node-type` – 此复制组中缓存集群的较小新节点类型。此值必须是上一步中 `list-allowed-node-type-modifications` 命令返回的实例类型之一。
  - `--cache-parameter-group-name` – [可选] 如果您使用 `reserved-memory` 管理集群的预留内存，则使用此参数。指定为您的新节点类型预留正确内存量的自定义缓存参数组。如果您在使用 `reserved-memory-percent`，则可以忽略此参数。
  - `--apply-immediately` – 使纵向扩展过程立即得到应用。要将扩展操作推迟到下一维护时段，请使用 `--no-apply-immediately`。

对于 Linux、macOS 或 Unix：

```
aws elasticache modify-replication-group \
 --replication-group-id my-repl-group \
 --cache-node-type cache.t2.small \
 --cache-parameter-group-name redis32-m3-2x1 \
 --apply-immediately
```

对于 Windows :

```
aws elasticache modify-replication-group ^
 --replication-group-id my-repl-group ^
 --cache-node-type cache.t2.small ^
 --cache-parameter-group-name redis32-m3-2x1 \
 --apply-immediately
```

此命令的输出如下所示 ( JSON格式 ) 。

```
{"ReplicationGroup": {
 "Status": "available",
 "Description": "Some description",
 "NodeGroups": [
 {
 "Status": "available",
 "NodeGroupMembers": [
 {
 "CurrentRole": "primary",
 "PreferredAvailabilityZone": "us-west-2b",
 "CacheNodeId": "0001",
 "ReadEndpoint": {
 "Port": 6379,
 "Address": "my-repl-
group-001.8fdx4s.0001.usw2.cache.amazonaws.com"
 },
 "CacheClusterId": "my-repl-group-001"
 },
 {
 "CurrentRole": "replica",
 "PreferredAvailabilityZone": "us-west-2c",
 "CacheNodeId": "0001",
 "ReadEndpoint": {
 "Port": 6379,
```

```

 "Address": "my-repl-
group-002.8fdx4s.0001.usw2.cache.amazonaws.com"
 },
 "CacheClusterId": "my-repl-group-002"
 }
],
"NodeGroupId": "0001",
"PrimaryEndpoint": {
 "Port": 6379,
 "Address": "my-repl-
group.8fdx4s.ng.0001.usw2.cache.amazonaws.com"
}
}
],
"ReplicationGroupId": "my-repl-group",
"SnapshotRetentionLimit": 1,
"AutomaticFailover": "disabled",
"SnapshotWindow": "12:00-13:00",
"SnapshottingClusterId": "my-repl-group-002",
"MemberClusters": [
 "my-repl-group-001",
 "my-repl-group-002",
],
"PendingModifiedValues": {}
}
}

```

有关更多信息，请参阅 [modify-replication-group](#) 在AWS CLI 参考资料中。

- 如果您使用了 `--apply-immediately` 参数，请使用带有以下参数的 AWS CLI `describe-replication-group` 命令来监控复制组的状态。当状态从 `modifying` 变为 `available` 时，您便可开始写入已收缩的新复制组。
  - `--replication-group-id` – 复制组的名称。使用此参数可描述特定复制组而非所有复制组。

对于 Linux、macOS 或 Unix：

```
aws elasticache describe-replication-group \
 --replication-group-id my-replication-group
```

对于 Windows：



```
aws elasticache describe-replication-groups ^
 --replication-group-id my-replication-group
```

有关更多信息，请参阅“AWS CLI 参考” [describe-replication-groups](#) 中的。

## 缩小 Valkey 或 Redis OSS 复制组的规模 () ElastiCache API

以下过程使用将您的复制组从其当前节点类型扩展到新的较小节点类型 ElastiCache API。在此过程中，ElastiCache 更新 DNS 条目，使其指向新节点。因此，您便不需要更新应用程序中的终端节点。对于 Valkey 7.2 及更高版本或 Redis OSS 5.0.5 及更高版本，您可以在集群继续保持在线状态并处理传入请求的同时，扩展启用自动故障转移的集群。在 Redis OSS 版本 4.0.10 及更低版本上，您可能会注意到在更新条目时，主节点对先前版本的读取和写 DNS 会出现短暂中断。但是，只读副本缓存集群的读取继续不受干扰地进行。

缩减为较小的节点类型所需的时间因节点类型和当前缓存集群中的数据量而异。

## 缩小 Valkey 或 Redis OSS 复制组 () ElastiCache API

1. 使用带有以下参数的 ElastiCache API `ListAllowedNodeTypeModifications` 操作来确定可以缩小到哪些节点类型。

- `ReplicationGroupId` – 复制组的名称。使用此参数可描述特定复制组而非所有复制组。

```
https://elasticache.us-west-2.amazonaws.com/
 ?Action=ListAllowedNodeTypeModifications
 &ReplicationGroupId=MyReplGroup
 &Version=2015-02-02
 &SignatureVersion=4
 &SignatureMethod=HmacSHA256
 &Timestamp=20150202T192317Z
 &X-Amz-Credential=<credential>
```

有关更多信息，请参阅 [ListAllowedNodeTypeModifications](#) 在 Amazon ElastiCache API 参考中。

2. 使用 `ModifyRedplicationGroup` ElastiCache API 操作和以下参数，将当前的复制组扩展到新的节点类型。

- `ReplicationGroupId` – 复制组的名称。

- `CacheNodeType` – 此复制组中缓存集群的较小新节点类型。此值必须是上一步 `ListAllowedNodeTypeModifications` 操作返回的实例类型之一。
- `CacheParameterGroupName` – [可选] 如果您使用 `reserved-memory` 管理集群的预留内存，则使用此参数。指定为您的新节点类型预留正确内存量的自定义缓存参数组。如果您在使用 `reserved-memory-percent`，则可以忽略此参数。
- `ApplyImmediately` – 设置为 `true` 可促使立即应用纵向扩展流程。要将缩减流程推迟到下一维护时段，请使用 `ApplyImmediately=false`。

```
https://elasticache.us-west-2.amazonaws.com/
?Action=ModifyReplicationGroup
&ApplyImmediately=true
&CacheNodeType=cache.m3.2xlarge
&CacheParameterGroupName=redis32-m3-2x1
&ReplicationGroupId=myReplGroup
&SignatureVersion=4
&SignatureMethod=HmacSHA256
&Timestamp=20141201T220302Z
&Version=2014-12-01
&X-Amz-Algorithm=&AWS;4-HMAC-SHA256
&X-Amz-Date=20141201T220302Z
&X-Amz-SignedHeaders=Host
&X-Amz-Expires=20141201T220302Z
&X-Amz-Credential=<credential>
&X-Amz-Signature=<signature>
```

有关更多信息，请参阅 [ModifyReplicationGroup](#) 在 Amazon ElastiCache API 参考中。

3. 如果您使用了 `ApplyImmediately=true`，请使用带有以下参数的 `ElastiCache APIDescribeReplicationGroups` 操作来监控复制组的状态。当状态从 `modifying` 变为 `available` 时，您便可开始写入已收缩的新复制组。
- `ReplicationGroupId` – 复制组的名称。使用此参数可描述特定复制组而非所有复制组。

```
https://elasticache.us-west-2.amazonaws.com/
?Action=DescribeReplicationGroups
&ReplicationGroupId=MyReplGroup
&Version=2015-02-02
&SignatureVersion=4
&SignatureMethod=HmacSHA256
```

```
&Timestamp=20150202T192317Z
&X-Amz-Credential=<credential>
```

有关更多信息，请参阅 [DescribeReplicationGroups](#) 在 Amazon ElastiCache API 参考中。

## 增加读取容量

要增加读取容量，请将只读副本（最多五个）添加到您的 Valkey 或 Redis OSS 复制组。

您可以使用 ElastiCache 控制台、或，扩展 Valkey 或 Redis OSS 集群的读取容量。AWS CLI ElastiCache API 有关更多信息，请参阅 [为 Valkey 或 Redis 添加只读副本 OSS（已禁用集群模式）](#)。

## 降低读取容量

要减少读取容量，请从带有副本的 Valkey 或 Redis OSS 集群中删除一个或多个只读副本（在/中称为复制组）。API CLI如果集群是启用自动故障转移功能的多可用区，则在未先禁用多可用区的情况下，无法删除上一个只读副本。有关更多信息，请参阅 [修改复制组](#)。

有关更多信息，请参阅 [删除 Valkey 或 Redis 的只读副本OSS（已禁用集群模式）](#)。

## 在 Valkey 或 Redis 中扩展集群OSS ( 已启用集群模式 )

随着集群需求的变化，您可能会决定通过更改 Valkey 或 RedisOSS ( 已启用集群模式 ) 集群中的分片数量来提高性能或降低成本。我们建议使用在线水平扩展来实现这一目的，因为采用这种方法，您的集群在扩展过程中可以继续为请求提供服务。

您决定重新调节集群的情况包括以下几种：

- 内存压力：

如果集群中的节点存在内存压力，您可能会决定进行横向扩展，以便获得更多资源来更好地存储数据并为请求提供服务。

您可以通过监控以下指标来确定您的节点是否承受内存压力：FreeableMemorySwapUsage、和BytesUseForCache。

- CPU或者网络瓶颈：

如果延迟/吞吐量问题给您的集群带来麻烦，您可能需要进行横向扩展来解决这些问题。

您可以通过监控以下指标来监控延迟和吞吐量级

别：CPUUtilizationNetworkBytesIn、NetworkBytesOut、CurrConnections、和NewConnections。

- 您的集群过度扩展：

对集群的当前需求是缩减集群不会降低性能，并可以降低成本。

您可以使用以下指标监控集群的使用情况，以确定是否可以安全地进行扩

展：FreeableMemory、SwapUsage、BytesUseForCacheCPUUtilization、NetworkBytesIn、NetworkBytes和NewConnections。

### 扩展的性能影响

当使用离线过程进行扩展时，您的集群在大部分过程中处于离线状态，因此无法为请求提供服务。当使用在线方法进行扩展时，由于扩展是计算密集型操作，因此会导致一定程度的性能下降，但是在整个扩展操作过程中您的集群仍然会继续为请求提供服务。您的性能下降程度取决于您的正常CPU使用率和数据。

有两种方法可以扩展 Valkey 或 RedisOSS ( 已启用集群模式 ) 集群：水平和垂直扩展。

- 利用横向扩展，可以通过添加或删除节点组 ( 分片 ) 来更改复制组中的节点组 ( 分片 ) 数量。在线重新分片过程允许在集群继续处理传入请求时进行缩减/扩展。

采用与旧集群不同的方法来配置新集群中的槽。仅采用离线方法。

- 纵向扩展 – 更改节点类型以调整集群大小。在线纵向扩展允许在集群继续处理传入请求时进行扩展/缩减。

如果您要通过缩小或缩小集群的大小和内存容量，请确保新配置有足够的内存来存放您的数据以及 Valkey 或 Redis OSS 的开销。

有关更多信息，请参阅[选择缓存节点大小](#)。

## 目录

- [Valkey 或 Redis 的离线重新分片OSS \(已启用集群模式\)](#)
- [Valkey 或 Redis 的在线重新分片OSS \(已启用集群模式\)](#)
  - [通过在线重新分片功能添加分片](#)
  - [通过在线重新分片功能删除分片](#)
    - [删除分片 \(控制台\)](#)
    - [删除分片 \(AWS CLI\)](#)
    - [移除碎片 \(\) ElastiCache API](#)
  - [在线分片重新平衡](#)
    - [在线分片重新平衡 \(控制台\)](#)
    - [在线分片重新平衡 \(AWS CLI\)](#)
    - [在线分片重新平衡 \(ElastiCache API\)](#)
- [通过修改节点类型来在线纵向扩展](#)
  - [在线纵向扩展](#)
    - [扩展 Valkey 或 Redis OSS 缓存集群 \(控制台\)](#)
    - [扩展 Valkey 或 Redis OSS 缓存集群 \(\)AWS CLI](#)
    - [扩展 Valkey 或 Redis OSS 缓存集群 \(\) ElastiCache API](#)
  - [在线缩减](#)
    - [缩小 Valkey 或 Redis OSS 缓存集群 \(控制台\)](#)
    - [缩小 Valkey 或 Redis OSS 缓存集群 \(\)AWS CLI](#)
    - [缩小 Valkey 或 Redis OSS 缓存集群 \(\) ElastiCache API](#)

## Valkey 或 Redis 的离线重新分片OSS ( 已启用集群模式 )

离线分片重新配置带来的主要优势便是，除了在复制组中添加或删除分片以外，您还可以执行更多操作。离线重新分片和重新平衡时，除了更改复制组中的分片数量外，还可以执行以下操作：

### Note

启用了数据分层的 Valkey 或 Redis OSS 集群不支持离线重新分片。有关更多信息，请参阅 [数据分层 ElastiCache](#)。

- 更改复制组的节点类型。
- 为复制组中的每个节点指定可用区。
- 升级为更新的引擎版本。
- 单独指定每个分片中的副本节点数量。
- 为每个分片指定密钥空间。

离线分片重新配置的主要缺点是，从过程的还原部分开始直到更新应用程序中的终端节点，集群一直处于离线状态。您的集群处于离线状态的时间长短因集群中的数据量而异。

要重新配置分片，请离线 Valkey 或 RedisOSS ( 已启用集群模式 ) 集群

1. 为现有的 Valkey 或 Redis OSS 集群创建手动备份。有关更多信息，请参阅 [进行手动备份](#)。
2. 通过从备份中还原来创建新集群。有关更多信息，请参阅 [从备份还原到新缓存](#)。
3. 将您的应用程序中的终端节点更新为新集群的终端节点。有关更多信息，请参阅 [在中查找连接端点 ElastiCache](#)。

## Valkey 或 Redis 的在线重新分片OSS ( 已启用集群模式 )

通过在 ElastiCache Valkey 7.2 或更高版本或 Redis 3.2.10 或更高OSS版本中使用在线重新分片和分片再平衡，您可以在不停机的情况下动态扩展 Valkey 或 RedisOSS ( 已启用集群模式 ) 集群。此方法意味着，即使在扩展或重新平衡的过程中，您的集群也可以继续为请求提供服务。

您可执行以下操作：

- 横向@@@扩展-通过向 Valkey 或 Redis ( 已启用集群模式 ) 集群 ( 复制组 ) 添加分片OSS ( 节点组 ) 来增加读取和写入容量。



如果您向复制组添加一个或多个分片，则每个新分片中的节点数量与最小的现有分片中的节点数量相同。

- **缩小@@ 规模** — 通过从 Valkey 或 RedisOSS ( 已启用集群模式 ) 集群中移除分片，从而降低读取和写入容量，从而降低成本。
- **重新平衡** — 在 Valkey 或 RedisOSS ( 已启用集群模式 ) 集群中的分片之间移动密钥空间，使其在分片之间尽可能均匀分布。

您无法执行以下操作：

- **单独配置分片：**

您无法单独指定分片的键空间。要执行此操作，您必须使用离线过程。

目前，以下限制适用于 ElastiCache 在线重新分片和重新平衡：

- 这些进程需要 Valkey 7.2 及更高版本或 Redis OSS 引擎版本 3.2.10 或更高版本。有关升级引擎版本的信息，请参阅[版本管理 ElastiCache](#)。
- 槽或键空间和大型项目存在以下限制：

如果分片中的任何密钥包含一个大型项，在横向扩展或重新平衡时关键字不会迁移到新分片。此功能会导致分片不平衡。

如果某个分片中的任何密钥包含大型项目（序列化后大于 256MB 的项目），则在缩减时不会删除该分片。此功能可导致某些分片无法删除。

- 在横向扩展时，任何新分片中的节点数量等于最小的现有分片中的节点数量。
- 在横向扩展时，所有现有分片的任何常见标签将被复制到新分片中。
- 扩展全局数据存储集群时，不会自动 ElastiCache 将函数从一个现有节点复制到新节点。我们建议在横向扩展集群后将您的函数加载到新的分片中，这样每个分片都具有相同的函数。

#### Note

在 ElastiCache Valkey 7.2 及更高OSS版本以及 Redis 版本 7 及更高版本中：扩展集群时，ElastiCache 会自动将现有节点之一（随机选择）中加载的函数复制到新节点。[如果您的应用程序使用 Functions，我们建议您在扩展之前将所有函数加载到所有分片中，这样您的集群就不会在不同的分片上出现不同的函数定义。](#)

有关更多信息，请参阅 [在线集群大小调整](#)。

您可以使用、和，水平扩展或重新平衡 Valkey 或 RedisOSS ( 已启用集群模式 ) 集群。AWS Management Console AWS CLI ElastiCache API

通过在线重新分片功能添加分片

您可以使用、或向 Valkey 或 RedisOSS ( 已启用集群模式 ) 集群添加分片。AWS Management Console AWS CLI ElastiCache API 当您向 Valkey 或 RedisOSS ( 已启用集群模式 ) 集群添加分片时，现有分片上的所有标签都将复制到新的分片中。

添加分片 ( 控制台 )

您可以使用将一个或多个分片 AWS Management Console 添加到您的 Valkey 或 RedisOSS ( 已启用集群模式 ) 集群。以下步骤描述了这个过程。

向您的 Valkey 或 RedisOSS ( 已启用集群模式 ) 集群添加分片

1. 打开 ElastiCache 控制台，网址为 <https://console.aws.amazon.com/elasticache/>。
2. 在导航窗格中，选择 Valkey 集群或 Redis OSS 集群。
3. 找到并选择要向其添加分片的 Valkey 或 RedisOSS ( 已启用集群模式 ) 集群的名称，而不是集群名称左边的方框。

 Tip

Valkey 或 RedisOSS ( 已启用集群模式 ) 在“模式”列中显示 Clustered Valkey 或 Clustered Redis OSS

4. 选择 Add shard。
  - a. 对于 Number of shards to be added，请选择要添加到此集群的分片数量。
  - b. 对于 Availability zone(s)，请选择 No preference 或 Specify availability zones。
  - c. 如果您选择 Specify availability zones，则对于每个分片中的每个节点，请从可用区列表中选择节点的可用区。
  - d. 选择添加。

## 添加分片 ( AWS CLI )

以下过程介绍如何通过使用添加分片来重新配置 Valkey 或 RedisOSS ( 已启用集群模式 ) 集群中的分片。AWS CLI

在 `modify-replication-group-shard-configuration` 中使用以下参数：

### 参数

- `--apply-immediately` – 必需。指定分片重新配置操作立即开始。
- `--replication-group-id` – 必需。指定在哪个复制组 ( 集群 ) 上执行分片重新配置操作。
- `--node-group-count` – 必需。指定操作完成时存在的分片 ( 节点组 ) 数量。添加分片后，`--node-group-count` 的值必须大于当前分片数量。

您也可以使用 `--resharding-configuration` 为复制组中的每个节点指定可用区。

- `--resharding-configuration` – 可选。复制组中每个分片中的每个节点的首选可用区列表。只有当 `--node-group-count` 的值大于当前分片数量时，才能使用此参数。如果在添加分片时省略此参数，Amazon 将为新节点 ElastiCache 选择可用区。

以下示例在名为 Valkey 或 RedisOSS ( 已启用集群模式 ) 集群中的四个分片上重新配置密钥空间。`my-cluster` 该示例还为每个分片中的每个节点指定可用区。操作将立即开始。

### Example - 添加分片

对于 Linux、macOS 或 Unix：

```
aws elasticache modify-replication-group-shard-configuration \
 --replication-group-id my-cluster \
 --node-group-count 4 \
 --resharding-configuration \
 "PreferredAvailabilityZones=us-east-2a,us-east-2c" \
 "PreferredAvailabilityZones=us-east-2b,us-east-2a" \
 "PreferredAvailabilityZones=us-east-2c,us-east-2d" \
 "PreferredAvailabilityZones=us-east-2d,us-east-2c" \
 --apply-immediately
```

对于 Windows：

```
aws elasticache modify-replication-group-shard-configuration ^
```

```
--replication-group-id my-cluster ^
--node-group-count 4 ^
--resharding-configuration ^
 "PreferredAvailabilityZones=us-east-2a,us-east-2c" ^
 "PreferredAvailabilityZones=us-east-2b,us-east-2a" ^
 "PreferredAvailabilityZones=us-east-2c,us-east-2d" ^
 "PreferredAvailabilityZones=us-east-2d,us-east-2c" ^
--apply-immediately
```

有关更多信息，请参阅 AWS CLI 文档中的 [modify-replication-group-shard-配置](#)。

## 添加分片 (ElastiCache API)

您可以使用操作在线重新配置 Valkey 或 RedisOSS (已启用集群模式) 集群中的分片。ElastiCache API ModifyReplicationGroupShardConfiguration

在ModifyReplicationGroupShardConfiguration中使用以下参数：

### 参数

- ApplyImmediately=true – 必需。指定分片重新配置操作立即开始。
- ReplicationGroupId – 必需。指定在哪个复制组 (集群) 上执行分片重新配置操作。
- NodeGroupCount – 必需。指定操作完成时存在的分片 (节点组) 数量。添加分片后，NodeGroupCount 的值必须大于当前分片数量。

您也可以使用 ReshardingConfiguration 为复制组中的每个节点指定可用区。

- ReshardingConfiguration – 可选。复制组中每个分片中的每个节点的首选可用区列表。只有当 NodeGroupCount 的值大于当前分片数量时，才能使用此参数。如果在添加分片时省略此参数，Amazon 将为新节点 ElastiCache 选择可用区。

以下过程介绍如何通过使用添加分片来重新配置 Valkey 或 RedisOSS (已启用集群模式) 集群中的分片。ElastiCache API

### Example - 添加分片

以下示例将节点组添加到 Valkey 或 RedisOSS (已启用集群模式) 集群my-cluster，因此操作完成时共有四个节点组。该示例还为每个分片中的每个节点指定可用区。操作将立即开始。

```
https://elasticache.us-east-2.amazonaws.com/
 ?Action=ModifyReplicationGroupShardConfiguration
```

```
&ApplyImmediately=true
&NodeGroupCount=4
&ReplicationGroupId=my-cluster

&ReshardingConfiguration.ReshardingConfiguration.1.PreferredAvailabilityZones.AvailabilityZone
east-2a

&ReshardingConfiguration.ReshardingConfiguration.1.PreferredAvailabilityZones.AvailabilityZone
east-2c

&ReshardingConfiguration.ReshardingConfiguration.2.PreferredAvailabilityZones.AvailabilityZone
east-2b

&ReshardingConfiguration.ReshardingConfiguration.2.PreferredAvailabilityZones.AvailabilityZone
east-2a

&ReshardingConfiguration.ReshardingConfiguration.3.PreferredAvailabilityZones.AvailabilityZone
east-2c

&ReshardingConfiguration.ReshardingConfiguration.3.PreferredAvailabilityZones.AvailabilityZone
east-2d

&ReshardingConfiguration.ReshardingConfiguration.4.PreferredAvailabilityZones.AvailabilityZone
east-2d

&ReshardingConfiguration.ReshardingConfiguration.4.PreferredAvailabilityZones.AvailabilityZone
east-2c
&Version=2015-02-02
&SignatureVersion=4
&SignatureMethod=HmacSHA256
&Timestamp=20171002T192317Z
&X-Amz-Credential=<credential>
```

有关更多信息，请参阅“ElastiCache API参考”[ModifyReplicationGroupShardConfiguration](#)中的。

通过在线重新分片功能删除分片

您可以使用、或从 Valkey 或 RedisOSS ( 已启用集群模式 ) 集群中 AWS Management Console 移除分片。AWS CLI ElastiCache API

主题

- [删除分片 \( 控制台 \)](#)
- [删除分片 \( AWS CLI \)](#)

## • [移除碎片 \(\) ElastiCache API](#)

### 删除分片 ( 控制台 )

以下过程介绍如何通过使用删除分片来重新配置 Valkey 或 RedisOSS ( 已启用集群模式 ) 集群中的分片。AWS Management Console

在从复制组中移除节点组 ( 分片 ) 之前，请 ElastiCache 确保所有数据都适合剩余的分片。如果数据将适合，将根据要求从复制组中删除指定分片。如果数据不适合剩余的节点组，则过程将终止，并且复制组的节点组配置将保留为与发出请求之前相同。

您可以使用从 Valkey 或 RedisOSS ( 已启用集群模式 ) 集群中移除一个或多个分片。AWS Management Console 您无法删除某个复制组中的所有分片。而必须删除复制组。有关更多信息，请参阅 [删除复制组](#)。以下步骤描述了删除一个或多个分片的过程。

从 Valkey 或 RedisOSS ( 已启用集群模式 ) 集群中移除分片

1. 打开 ElastiCache 控制台，网址为<https://console.aws.amazon.com/elasticache/>。
2. 在导航窗格中，选择 Valkey 集群或 Redis OSS 集群。
3. 找到并选择要从中移除分片的 Valkey 或 RedisOSS ( 已启用集群模式 ) 集群的名称，而不是集群名称左边的方框。

#### Tip

Valkey 或 RedisOSS ( 已启用集群模式 ) 集群在“分片”列中的值为 1 或更大。

4. 从分片列表中，选择要删除的每个分片的名称左侧的框。
5. 选择 Delete shard。

### 删除分片 ( AWS CLI )

以下过程介绍如何通过使用删除分片来重新配置 Valkey 或 RedisOSS ( 已启用集群模式 ) 集群中的分片。AWS CLI

#### Important

在从复制组中移除节点组 ( 分片 ) 之前，请 ElastiCache 确保所有数据都适合剩余的分片。如果数据将适合，将根据要求从复制组中删除指定分片 ( `--node-groups-to-remove` )，并

将其密钥空间映射到其余分片。如果数据不适合剩余的节点组，则过程将终止，并且复制组的节点组配置将保留为与发出请求之前相同。

您可以使用从 Valkey 或 RedisOSS ( 已启用集群模式 ) 集群中移除一个或多个分片。AWS CLI 您无法删除某个复制组中的所有分片。而必须删除复制组。有关更多信息，请参阅 [删除复制组](#)。

在 `modify-replication-group-shard-configuration` 中使用以下参数：

#### 参数

- `--apply-immediately` – 必需。指定分片重新配置操作立即开始。
- `--replication-group-id` – 必需。指定在哪个复制组 ( 集群 ) 上执行分片重新配置操作。
- `--node-group-count` – 必需。指定操作完成时存在的分片 ( 节点组 ) 数量。删除分片后，`--node-group-count` 的值必须小于当前分片数量。
- `--node-groups-to-remove` – 当 `--node-group-count` 小于当前节点组 ( 分片 ) 数量时，此参数为必需。IDs 要从复制组中移除的分片 ( 节点组 ) 的列表。

以下步骤描述了删除一个或多个分片的过程。

#### Example - 删除分片

以下示例从 Valkey 或 RedisOSS ( 已启用集群模式 ) 集群中删除两个节点组 `my-cluster`，因此当操作完成时，共有两个节点组。删除分片的键空间会均匀地分布在其余分片上。

对于 Linux、macOS 或 Unix：

```
aws elasticache modify-replication-group-shard-configuration \
 --replication-group-id my-cluster \
 --node-group-count 2 \
 --node-groups-to-remove "0002" "0003" \
 --apply-immediately
```

对于 Windows：

```
aws elasticache modify-replication-group-shard-configuration ^
 --replication-group-id my-cluster ^
 --node-group-count 2 ^
```

```
--node-groups-to-remove "0002" "0003" ^
--apply-immediately
```

## 移除碎片 () ElastiCache API

您可以使用操作在线重新配置 Valkey 或 RedisOSS ( 已启用集群模式 ) 集群中的分片。ElastiCache API `ModifyReplicationGroupShardConfiguration`

以下过程介绍如何通过使用删除分片来重新配置 Valkey 或 RedisOSS ( 已启用集群模式 ) 集群中的分片。ElastiCache API

### Important

在从复制组中移除节点组 ( 分片 ) 之前，请 ElastiCache 确保所有数据都适合剩余的分片。如果数据将适合，将根据要求从复制组中删除指定分片 ( `NodeGroupsToRemove` )，并将其密钥空间映射到其余分片。如果数据不适合剩余的节点组，则过程将终止，并且复制组的节点组配置将保留为与发出请求之前相同。

您可以使用从 Valkey 或 RedisOSS ( 已启用集群模式 ) 集群中移除一个或多个分片。ElastiCache API 您无法删除某个复制组中的所有分片。而必须删除复制组。有关更多信息，请参阅 [删除复制组](#)。

在 `ModifyReplicationGroupShardConfiguration` 中使用以下参数：

### 参数

- `ApplyImmediately=true` – 必需。指定分片重新配置操作立即开始。
- `ReplicationGroupId` – 必需。指定在哪个复制组 ( 集群 ) 上执行分片重新配置操作。
- `NodeGroupCount` – 必需。指定操作完成时存在的分片 ( 节点组 ) 数量。删除分片后，`NodeGroupCount` 的值必须小于当前分片数量。
- `NodeGroupsToRemove` – 当 `--node-group-count` 小于当前节点组 ( 分片 ) 数量时，此参数为必需。IDs 要从复制组中移除的分片 ( 节点组 ) 的列表。

以下步骤描述了删除一个或多个分片的过程。

### Example - 删除分片

以下示例从 Valkey 或 RedisOSS ( 已启用集群模式 ) 集群中删除两个节点组 `my-cluster`，因此当操作完成时，共有两个节点组。删除分片的键空间会均匀地分布在其余分片上。



```
https://elasticache.us-east-2.amazonaws.com/
?Action=ModifyReplicationGroupShardConfiguration
&ApplyImmediately=true
&NodeGroupCount=2
&ReplicationGroupId=my-cluster
&NodeGroupsToRemove.member.1=0002
&NodeGroupsToRemove.member.2=0003
&Version=2015-02-02
&SignatureVersion=4
&SignatureMethod=HmacSHA256
&Timestamp=20171002T192317Z
&X-Amz-Credential=<credential>
```

## 在线分片重新平衡

您可以使用、或重新平衡您的 Valkey 或 RedisOSS ( 已启用集群模式 ) 集群中的分片。AWS Management Console AWS CLI ElastiCache API

### 主题

- [在线分片重新平衡 \( 控制台 \)](#)
- [在线分片重新平衡 \( AWS CLI \)](#)
- [在线分片重新平衡 \( ElastiCache API \)](#)

### 在线分片重新平衡 ( 控制台 )

以下过程介绍如何通过使用重新平衡分片来重新配置您的 Valkey 或 RedisOSS ( 已启用集群模式 ) 集群中的分片。AWS Management Console

在 Valkey 或 RedisOSS ( 已启用集群模式 ) 集群上的分片之间重新平衡密钥空间

1. 打开 ElastiCache 控制台，网址为 <https://console.aws.amazon.com/elasticache/>。
2. 在导航窗格中，选择 Valkey 集群或 Redis OSS 集群。
3. 选择要重新平衡的 Valkey 或 RedisOSS ( 已启用集群模式 ) 集群的名称，而不是名称左边的方框。

#### Tip

Valkey 或 RedisOSS ( 已启用集群模式 ) 集群在“分片”列中的值为 1 或更大。

4. 选择 Rebalance。
5. 系统提示时，请选择 Rebalance。您可能会看到类似于以下内容的消息：*Slots in the replication group are uniformly distributed. Nothing to do. (Service: AmazonElastiCache; Status Code: 400; Error Code: InvalidReplicationGroupState; Request ID: 2246cebd-9721-11e7-8d5b-e1b0f086c8cf)*。如果这样做，请选择“取消”。

## 在线分片重新平衡 ( AWS CLI )

在modify-replication-group-shard-configuration中使用以下参数：

### 参数

- -apply-immediately – 必需。指定分片重新配置操作立即开始。
- --replication-group-id – 必需。指定在哪个复制组（集群）上执行分片重新配置操作。
- --node-group-count – 必需。要在集群中的所有分片之间重新平衡键空间，该值必须与当前分片数量相同。

以下过程介绍如何通过使用重新平衡分片来重新配置您的 Valkey 或 RedisOSS（已启用集群模式）集群中的分片。AWS CLI

### Example - 重新平衡集群中的分片

以下示例重新平衡 Valkey 或 RedisOSS（已启用集群模式）集群中的插槽，my-cluster以便尽可能均匀地分配插槽。--node-group-count (4) 的值为集群中的当前分片数量。

对于 Linux、macOS 或 Unix：

```
aws elasticache modify-replication-group-shard-configuration \
 --replication-group-id my-cluster \
 --node-group-count 4 \
 --apply-immediately
```

对于 Windows：

```
aws elasticache modify-replication-group-shard-configuration ^
 --replication-group-id my-cluster ^
 --node-group-count 4 ^
```

```
--apply-immediately
```

## 在线分片重新平衡 (ElastiCache API)

您可以使用操作在线重新配置 Valkey 或 RedisOSS (已启用集群模式) 集群中的分片。ElastiCache API `ModifyReplicationGroupShardConfiguration`

在 `ModifyReplicationGroupShardConfiguration` 中使用以下参数：

### 参数

- `ApplyImmediately=true` – 必需。指定分片重新配置操作立即开始。
- `ReplicationGroupId` – 必需。指定在哪个复制组 (集群) 上执行分片重新配置操作。
- `NodeGroupCount` – 必需。要在集群中的所有分片之间重新平衡键空间，该值必须与当前分片数量相同。

以下过程介绍如何通过使用重新平衡分片来重新配置您的 Valkey 或 RedisOSS (已启用集群模式) 集群中的分片。ElastiCache API

### Example - 集群重新平衡

以下示例重新平衡 Valkey 或 RedisOSS (已启用集群模式) 集群中的插槽，`my-cluster` 以便尽可能均匀地分配插槽。`NodeGroupCount (4)` 的值为集群中的当前分片数量。

```
https://elasticache.us-east-2.amazonaws.com/
?Action=ModifyReplicationGroupShardConfiguration
&ApplyImmediately=true
&NodeGroupCount=4
&ReplicationGroupId=my-cluster
&Version=2015-02-02
&SignatureVersion=4
&SignatureMethod=HmacSHA256
&Timestamp=20171002T192317Z
&X-Amz-Credential=<credential>
```

### 通过修改节点类型来在线纵向扩展

通过在 Valkey 7.2 或新版本或 Redis 版本 3.2.10 或更高 OSS 版本中使用在线垂直扩展，您可以在最短的停机时间内动态扩展 Valkey 或 Redis 集群 OSS。这使您的 Valkey 或 Redis OSS 集群即使在扩展时也能为您提供服务。

**Note**

不支持在使用数据分层功能的集群（例如，使用 r6gd 节点类型的集群）和不使用数据分层功能的集群（例如，使用 r6g 节点类型的集群）之间扩缩。有关更多信息，请参阅 [数据分层 ElastiCache](#)。

您可执行以下操作：

- 向上扩展-通过调整 Valkey 或 Redis OSS 集群的节点类型以使用更大的节点类型来增加读取和写入容量。

ElastiCache 在保持在线状态并处理请求的同时，动态调整集群的大小。

- 缩减 – 通过向下调整节点类型以使用较小节点来减少读写容量。同样，在保持在线状态并处理请求的同时，ElastiCache 动态调整集群的大小。在这种情况下，您可以通过缩小节点来降低成本。

**Note**

扩展和缩减过程依赖于使用新选择的节点类型创建集群并将新节点与先前节点同步。要确保平滑的扩展/缩减流程，请执行以下操作：

- 确保您有足够的 ENI（弹性网络接口）容量。如果要缩减，请确保较小的节点具有足够的内存来承受预期流量。

有关内存管理的最佳实践，请参阅 [管理 Valkey 和 Redis 的预留内存 OSS](#)。

- 虽然纵向扩展过程旨在保持完全在线，但它确实依赖于在旧节点和新节点之间同步数据。我们建议您在预期数据流量最小时启动扩展/缩减。
- 尽可能在生产前调试环境中测试扩展期间的应用程序行为。

## 目录

- [在线纵向扩展](#)
  - [扩展 Valkey 或 Redis OSS 缓存集群 \(控制台\)](#)
  - [扩展 Valkey 或 Redis OSS 缓存集群 \(AWS CLI\)](#)
  - [扩展 Valkey 或 Redis OSS 缓存集群 \(ElastiCache API\)](#)
- [在线缩减](#)

- [缩小 Valkey 或 Redis OSS 缓存集群 \(控制台\)](#)
- [缩小 Valkey 或 Redis OSS 缓存集群 \(\)AWS CLI](#)
- [缩小 Valkey 或 Redis OSS 缓存集群 \(\) ElastiCache API](#)

## 在线纵向扩展

### 主题

- [扩展 Valkey 或 Redis OSS 缓存集群 \(控制台\)](#)
- [扩展 Valkey 或 Redis OSS 缓存集群 \(\)AWS CLI](#)
- [扩展 Valkey 或 Redis OSS 缓存集群 \(\) ElastiCache API](#)

## 扩展 Valkey 或 Redis OSS 缓存集群 (控制台)

以下过程介绍如何使用 ElastiCache 管理控制台扩展 Valkey 或 Redis OSS 集群。在此过程中，您的集群将继续以最少的停机时间处理请求。

### 向上扩展 Valkey 或 Redis OSS 集群 (控制台)

1. 登录 AWS Management Console 并打开 ElastiCache 控制台，网址为 <https://console.aws.amazon.com/elasticache/>。
2. 在导航窗格中，选择 Valkey 集群或 Redis OSS 集群。
3. 从集群列表中，选择集群。
4. 选择 Modify (修改)。
5. 在 Modify Cluster 向导中：
  - 从 Node type 列表中选择您希望扩展到的节点类型。要扩展，请选择大于现有节点的节点类型。
6. 如果您要立即执行扩展过程，请选中立即应用框。如果 Apply immediately 框处于未选中状态，则在此集群的下一维护时段内执行纵向扩展过程。
7. 选择 Modify (修改)。

如果您在上一步选择了 Apply immediately，则集群的状态将变为 modifying。当状态变为 available 时，即表示修改完成，您可以开始使用新集群。

## 扩展 Valkey 或 Redis OSS 缓存集群 (AWS CLI)

以下过程介绍如何使用扩展 Valkey 或 Redis OSS 缓存集群。AWS CLI 在此过程中，您的集群将继续以最少的停机时间处理请求。

### 向上扩展 Valkey 或 Redis OSS 缓存集群 (AWS CLI)

1. 通过运行带有以下参数的 AWS CLI `list-allowed-node-type-modifications` 命令来确定可以扩展到的节点类型。

对于 Linux、macOS 或 Unix：

```
aws elasticache list-allowed-node-type-modifications \
 --replication-group-id my-replication-group-id
```

对于 Windows：

```
aws elasticache list-allowed-node-type-modifications ^
 --replication-group-id my-replication-group-id
```

上面命令的输出看起来像这样 (JSON 格式)。

```
{
 "ScaleUpModifications": [
 "cache.m3.2xlarge",
 "cache.m3.large",
 "cache.m3.xlarge",
 "cache.m4.10xlarge",
 "cache.m4.2xlarge",
 "cache.m4.4xlarge",
 "cache.m4.large",
 "cache.m4.xlarge",
 "cache.r3.2xlarge",
 "cache.r3.4xlarge",
 "cache.r3.8xlarge",
 "cache.r3.large",
 "cache.r3.xlarge"
],
 "ScaleDownModifications": [
 "cache.t2.micro",
 "cache.t2.small",
 "cache.t2.medium",
]
}
```

```

 "cache.t1.small "
],
}

```

有关更多信息，请参阅 [list-allowed-node-type-修改](#) 在AWS CLI 参考资料中。

- 使用 AWS CLI `modify-replication-group` 命令和以下参数修改您的复制组以向上扩展到新的更大的节点类型。
  - `--replication-group-id` – 要纵向扩展到的复制组的名称。
  - `--cache-node-type` – 要扩展缓存集群的新节点类型。此值必须是步骤 1 中由 `list-allowed-node-type-modifications` 命令返回的节点类型之一。
  - `--cache-parameter-group-name` – [可选] 如果您使用 `reserved-memory` 管理集群的预留内存，则使用此参数。指定为您的新节点类型预留正确内存量的自定义缓存参数组。如果您在使用 `reserved-memory-percent`，则可以忽略此参数。
  - `--apply-immediately` – 使纵向扩展过程立即得到应用。要将纵向扩展流程推迟到此集群的下一维护时段，请使用 `--no-apply-immediately` 参数。

对于 Linux、macOS 或 Unix：

```

aws elasticache modify-replication-group \
 --replication-group-id my-redis-cluster \
 --cache-node-type cache.m3.xlarge \
 --apply-immediately

```

对于 Windows：

```

aws elasticache modify-replication-group ^
 --replication-group-id my-redis-cluster ^
 --cache-node-type cache.m3.xlarge ^
 --apply-immediately

```

上面命令的输出看起来像这样（JSON格式）。

```

{
 "ReplicationGroup": {
 "Status": "modifying",
 "Description": "my-redis-cluster",

```

```
"NodeGroups": [
 {
 "Status": "modifying",
 "Slots": "0-16383",
 "NodeGroupId": "0001",
 "NodeGroupMembers": [
 {
 "PreferredAvailabilityZone": "us-east-1f",
 "CacheNodeId": "0001",
 "CacheClusterId": "my-redis-cluster-0001-001"
 },
 {
 "PreferredAvailabilityZone": "us-east-1d",
 "CacheNodeId": "0001",
 "CacheClusterId": "my-redis-cluster-0001-002"
 }
]
 }
],
"ConfigurationEndpoint": {
 "Port": 6379,
 "Address": "my-redis-
cluster.r7gdfi.clustercfg.us1.cache.amazonaws.com"
},
"ClusterEnabled": true,
"ReplicationGroupId": "my-redis-cluster",
"SnapshotRetentionLimit": 1,
"AutomaticFailover": "enabled",
"SnapshotWindow": "07:30-08:30",
"MemberClusters": [
 "my-redis-cluster-0001-001",
 "my-redis-cluster-0001-002"
],
"CacheNodeType": "cache.m3.xlarge",
"DataTiering": "disabled"
"PendingModifiedValues": {}
}
}
```

有关更多信息，请参阅 [modify-replication-group](#) 在AWS CLI 参考资料中。



3. 如果您使用了 `--apply-immediately`，请使用带有以下参数的 AWS CLI `describe-cache-clusters` 命令检查缓存集群的状态。当状态变为 `available` 时，您便可开始使用较大的新缓存集群节点。

### 扩展 Valkey 或 Redis OSS 缓存集群 () ElastiCache API

以下过程使用将您的缓存集群从其当前节点类型扩展到新的更大的节点类型 ElastiCache API。在此过程中，ElastiCache 更新 DNS 条目，使其指向新节点。因此，您便不需要更新应用程序中的终端节点。对于 Valkey 7.2 及更高版本的 Redis OSS 5.0.5 及更高版本，您可以在集群继续保持在线状态并处理传入请求的同时，扩展启用自动故障转移的集群。在 Redis OSS 4.0.10 及更低版本中，您可能会注意到在更新条目时，主节点对先前版本的读取和写 DNS 入会出现短暂中断。

向上扩展为较大的节点类型所需的时间因节点类型和当前缓存集群中的数据量不同而异。

### 扩展 Valkey 或 Redis OSS 缓存集群 () ElastiCache API

1. 使用带有以下参数的 ElastiCache API `ListAllowedNodeTypeModifications` 操作来确定可以扩展到哪些节点类型。
  - `ReplicationGroupId` – 复制组的名称。使用此参数可描述特定复制组而非所有复制组。

```
https://elasticache.us-west-2.amazonaws.com/
 ?Action=ListAllowedNodeTypeModifications
 &ReplicationGroupId=MyReplGroup
 &Version=2015-02-02
 &SignatureVersion=4
 &SignatureMethod=HmacSHA256
 &Timestamp=20150202T192317Z
 &X-Amz-Credential=<credential>
```

有关更多信息，请参阅 [ListAllowedNodeTypeModifications](#) 在 Amazon ElastiCache API 参考中。

2. 使用 `ModifyReplicationGroup` ElastiCache API 操作和以下参数，将当前的复制组扩展到新的节点类型。
  - `ReplicationGroupId` – 复制组的名称。
  - `CacheNodeType` – 此复制组中缓存集群的较大新节点类型。此值必须是上一步 `ListAllowedNodeTypeModifications` 操作返回的实例类型之一。

- `CacheParameterGroupName` – [可选] 如果您使用 `reserved-memory` 管理集群的预留内存，则使用此参数。指定为您的新节点类型预留正确内存量的自定义缓存参数组。如果您在使用 `reserved-memory-percent`，则可以忽略此参数。
- `ApplyImmediately` – 设置为 `true` 可促使立即应用纵向扩展流程。要将扩展流程推迟到下一维护时段，请使用 `ApplyImmediately=false`。

```
https://elasticache.us-west-2.amazonaws.com/
 ?Action=ModifyReplicationGroup
 &ApplyImmediately=true
 &CacheNodeType=cache.m3.2xlarge
 &CacheParameterGroupName=redis32-m3-2x1
 &ReplicationGroupId=myReplGroup
 &SignatureVersion=4
 &SignatureMethod=HmacSHA256
 &Timestamp=20141201T220302Z
 &Version=2014-12-01
 &X-Amz-Algorithm=&AWS;4-HMAC-SHA256
 &X-Amz-Date=20141201T220302Z
 &X-Amz-SignedHeaders=Host
 &X-Amz-Expires=20141201T220302Z
 &X-Amz-Credential=<credential>
 &X-Amz-Signature=<signature>
```

有关更多信息，请参阅 [ModifyReplicationGroup](#) 在 Amazon ElastiCache API 参考中。

3. 如果您使用了 `ApplyImmediately=true`，请使用带有以下参数的 ElastiCache `APIDescribeReplicationGroups` 操作来监控复制组的状态。当状态从 `modifying` 变为 `available` 时，您便可开始写入已扩展的新复制组。

- `ReplicationGroupId` – 复制组的名称。使用此参数可描述特定复制组而非所有复制组。

```
https://elasticache.us-west-2.amazonaws.com/
 ?Action=DescribeReplicationGroups
 &ReplicationGroupId=MyReplGroup
 &Version=2015-02-02
 &SignatureVersion=4
 &SignatureMethod=HmacSHA256
 &Timestamp=20150202T192317Z
 &X-Amz-Credential=<credential>
```

有关更多信息，请参阅 [DescribeReplicationGroups](#) 在 Amazon ElastiCache API 参考中。

## 在线缩减

### 主题

- [缩小 Valkey 或 Redis OSS 缓存集群 \(控制台\)](#)
- [缩小 Valkey 或 Redis OSS 缓存集群 \(\)AWS CLI](#)
- [缩小 Valkey 或 Redis OSS 缓存集群 \(\) ElastiCache API](#)

### 缩小 Valkey 或 Redis OSS 缓存集群 (控制台)

以下过程介绍如何使用 ElastiCache 管理控制台缩小 Valkey 或 Redis OSS 集群。在此过程中，您的 Valkey 或 Redis OSS 集群将继续以最少的停机时间处理请求。

### 向下扩展 Valkey 或 Redis OSS 集群 (控制台)

1. 登录 AWS Management Console 并打开 ElastiCache 控制台，网址为 <https://console.aws.amazon.com/elasticache/>。
2. 在导航窗格中，选择 Valkey 集群或 Redis OSS 集群。
3. 从集群列表中，选择首选集群。
4. 选择 Modify (修改)。
5. 在 Modify Cluster 向导中：
  - 从 Node type 列表中选择您希望扩展到的节点类型。要缩减，请选择小于现有节点的节点类型。请注意，并不是可缩减到所有节点类型。
6. 如果您要立即执行缩减过程，请选中立即应用框。如果立即应用框处于未选中状态，则在此集群的下一维护时段内执行缩减过程。
7. 选择 Modify (修改)。

如果您在上一步选择了 Apply immediately，则集群的状态将变为 modifying。当状态变为 available 时，即表示修改完成，您可以开始使用新集群。

### 缩小 Valkey 或 Redis OSS 缓存集群 ()AWS CLI

以下过程介绍如何使用缩小 Valkey 或 Redis OSS 缓存集群。AWS CLI在此过程中，您的集群将继续以最少的停机时间处理请求。

## 要缩小 Valkey 或 Redis OSS 缓存集群的规模 (AWS CLI)

1. 通过运行带有以下参数的 AWS CLI `list-allowed-node-type-modifications` 命令来确定可以缩减到的节点类型。

对于 Linux、macOS 或 Unix :

```
aws elasticache list-allowed-node-type-modifications \
 --replication-group-id my-replication-group-id
```

对于 Windows :

```
aws elasticache list-allowed-node-type-modifications ^
 --replication-group-id my-replication-group-id
```

上面命令的输出看起来像这样 (JSON格式)。

```
{
 "ScaleUpModifications": [
 "cache.m3.2xlarge",
 "cache.m3.large",
 "cache.m3.xlarge",
 "cache.m4.10xlarge",
 "cache.m4.2xlarge",
 "cache.m4.4xlarge",
 "cache.m4.large",
 "cache.m4.xlarge",
 "cache.r3.2xlarge",
 "cache.r3.4xlarge",
 "cache.r3.8xlarge",
 "cache.r3.large",
 "cache.r3.xlarge"
]

 "ScaleDownModifications": [
 "cache.t2.micro",
 "cache.t2.small",
 "cache.t2.medium",
 "cache.t1.small"
]
}
```

有关更多信息，请参阅 [list-allowed-node-type-修改](#) 在AWS CLI 参考资料中。

2. 使用 AWS CLI `modify-replication-group` 命令和以下参数修改您的复制组以缩小到新的较小节点类型。
  - `--replication-group-id` – 要缩减到的复制组的名称。
  - `--cache-node-type` – 要扩展缓存集群的新节点类型。此值必须是步骤 1 中由 `list-allowed-node-type-modifications` 命令返回的节点类型之一。
  - `--cache-parameter-group-name` – [可选] 如果您使用 `reserved-memory` 管理集群的预留内存，则使用此参数。指定为您的新节点类型预留正确内存量的自定义缓存参数组。如果您在使用 `reserved-memory-percent`，则可以忽略此参数。
  - `--apply-immediately` – 使纵向扩展过程立即得到应用。要将收缩流程推迟到此集群的下一维护时段，请使用 `--no-apply-immediately` 参数。

对于 Linux、macOS 或 Unix：

```
aws elasticache modify-replication-group \
 --replication-group-id my-redis-cluster \
 --cache-node-type cache.t2.micro \
 --apply-immediately
```

对于 Windows：

```
aws elasticache modify-replication-group ^
 --replication-group-id my-redis-cluster ^
 --cache-node-type cache.t2.micro ^
 --apply-immediately
```

上面命令的输出看起来像这样（JSON格式）。

```
{
 "ReplicationGroup": {
 "Status": "modifying",
 "Description": "my-redis-cluster",
 "NodeGroups": [
 {
 "Status": "modifying",
```

```

 "Slots": "0-16383",
 "NodeGroupId": "0001",
 "NodeGroupMembers": [
 {
 "PreferredAvailabilityZone": "us-east-1f",
 "CacheNodeId": "0001",
 "CacheClusterId": "my-redis-cluster-0001-001"
 },
 {
 "PreferredAvailabilityZone": "us-east-1d",
 "CacheNodeId": "0001",
 "CacheClusterId": "my-redis-cluster-0001-002"
 }
]
 },
 "ConfigurationEndpoint": {
 "Port": 6379,
 "Address": "my-redis-
cluster.r7gdfi.clustercfg.use1.cache.amazonaws.com"
 },
 "ClusterEnabled": true,
 "ReplicationGroupId": "my-redis-cluster",
 "SnapshotRetentionLimit": 1,
 "AutomaticFailover": "enabled",
 "SnapshotWindow": "07:30-08:30",
 "MemberClusters": [
 "my-redis-cluster-0001-001",
 "my-redis-cluster-0001-002"
],
 "CacheNodeType": "cache.t2.micro",
 "DataTiering": "disabled"
 "PendingModifiedValues": {}
}
}

```

有关更多信息，请参阅 [modify-replication-group](#) 在AWS CLI 参考资料中。

- 如果您使用了 `--apply-immediately`，请使用带有以下参数的 AWS CLI `describe-cache-clusters` 命令检查缓存集群的状态。当状态变为 `available` 时，您便可开始使用较小的新缓存集群节点。

## 缩小 Valkey 或 Redis OSS 缓存集群 () ElastiCache API

以下过程使用将您的复制组从其当前节点类型扩展到新的较小节点类型 ElastiCache API。在此过程中，您的 Valkey 或 Redis OSS 集群将继续以最少的停机时间处理请求。

缩减为较小的节点类型所需的时间因节点类型和当前缓存集群中的数据量而异。

### 缩小规模 (ElastiCache API)

1. 使用带有以下参数的 ElastiCache API `ListAllowedNodeTypeModifications` 操作来确定可以缩小到哪些节点类型。
  - `ReplicationGroupId` – 复制组的名称。使用此参数可描述特定复制组而非所有复制组。

```
https://elasticache.us-west-2.amazonaws.com/
 ?Action=ListAllowedNodeTypeModifications
 &ReplicationGroupId=MyReplGroup
 &Version=2015-02-02
 &SignatureVersion=4
 &SignatureMethod=HmacSHA256
 &Timestamp=20150202T192317Z
 &X-Amz-Credential=<credential>
```

有关更多信息，请参阅 [ListAllowedNodeTypeModifications](#) 在 Amazon ElastiCache API 参考中。

2. 使用 `ModifyReplicationGroup` ElastiCache API 操作和以下参数将当前的复制组向下扩展到新的节点类型。
  - `ReplicationGroupId` – 复制组的名称。
  - `CacheNodeType` – 此复制组中缓存集群的较小新节点类型。此值必须是上一步 `ListAllowedNodeTypeModifications` 操作返回的实例类型之一。
  - `CacheParameterGroupName` – [可选] 如果您使用 `reserved-memory` 管理集群的预留内存，则使用此参数。指定为您的新节点类型预留正确内存量的自定义缓存参数组。如果您在使用 `reserved-memory-percent`，则可以忽略此参数。
  - `ApplyImmediately` – 设置为 `true` 可促使立即应用缩减流程。要将缩减流程推迟到下一维护时段，请使用 `ApplyImmediately=false`。

```
https://elasticache.us-west-2.amazonaws.com/
 ?Action=ModifyReplicationGroup
```

```
&ApplyImmediately=true
&CacheNodeType=cache.t2.micro
&CacheParameterGroupName=redis32-m3-2x1
&ReplicationGroupId=myReplGroup
&SignatureVersion=4
&SignatureMethod=HmacSHA256
&Timestamp=20141201T220302Z
&Version=2014-12-01
&X-Amz-Algorithm=&AWS;4-HMAC-SHA256
&X-Amz-Date=20141201T220302Z
&X-Amz-SignedHeaders=Host
&X-Amz-Expires=20141201T220302Z
&X-Amz-Credential=<credential>
&X-Amz-Signature=<signature>
```

有关更多信息，请参阅 [ModifyReplicationGroup](#) 在 Amazon ElastiCache API 参考中。

## Valkey 和 Redis JSON 的入门指南 OSS

ElastiCache 支持原生 JavaScript 对象表示法 (JSON) 格式，这是一种在 Valkey 和 Redis 集群中对复杂数据集进行编码的简单、无模式的方法。OSS 您可以在集群内使用 JavaScript 对象表示法 (JSON) 格式在本地存储和访问数据，并更新存储在这些集群中的 JSON 数据，而无需管理自定义代码来对其进行序列化和反序列化。

除了对运行的应用程序使用 Valkey 和 Redis OSS API 操作外 JSON，您现在还可以高效地检索和更新 JSON 文档的特定部分，而无需操作整个对象。这可以提高性能并降低成本。您也可以使用 [Goessn](#) JSONPath 风格的查询来搜索 JSON 文档内容。

使用支持的引擎版本创建集群后，JSON 数据类型和相关命令将自动可用。API 与该 JSON 模块的版本 2 RDB 兼容并兼容，因此您可以轻松地将 JSON 基于现有的 Valkey 和 Redis OSS 应用程序迁移到。ElastiCache 有关支持的命令的更多信息，请参阅 [支持的 Valkey 和 Redis 命令 OSS](#)。

将 JSON 相关指标 `JsonBasedCmds` 和 `JsonBasedCmdsLatency` 整合 CloudWatch 到中以监控此数据类型的使用情况。有关更多信息，请参阅 [Valkey 和 Redis OSS 的指标](#)。

### Note

要使用 JSON，你必须运行 Valkey 7.2 及更高版本，或者运行 Redis OSS 引擎版本 6.2.6 或更高版本。



## 主题

- [JSON数据类型概述](#)
- [支持的 Valkey 和 Redis 命令 OSS](#)

## JSON数据类型概述

ElastiCache 支持许多用于处理JSON数据类型的 Valkey 和 Redis OSS 命令。以下是JSON数据类型的概述和支持的命令的详细列表。

## 术语

租期	描述
JSON文档	指JSON密钥的值。
JSON价值	指JSON文档的子集，包括代表整个文档的根目录。值可以是容器或容器内的条目。
JSON元素	等同于JSON价值。

## 支持的JSON标准

JSON格式符合 [RFC7159](#) 和 [ECMA-404](#) JSON 数据交换标准。UTF-8 支持JSON文本中的 [Unicode](#)。

## 根元素

根元素可以是任何JSON数据类型。请注意，在早期的 RFC 4627 中，只允许对象或数组作为根值。自更新到 RFC 7159 以来，JSON文档的根可以是任何JSON数据类型。

## 文档大小限制

JSON文档以一种经过优化的格式存储在内部，该格式经过优化，便于快速访问和修改。此格式通常会比同一文档的等效序列化表示使用稍多的内存。

单个JSON文档的内存消耗限制为 64 MB，这是内存中数据结构的大小，而不是JSON字符串的大小。您可以使用 `JSON.DEBUG MEMORY` 命令检查JSON文档消耗的内存量。

## JSON ACLs

- 与现有的每种数据类型类别 ( @string、@hash 等 ) 类似，添加了一个新类别 @json，以简化对 JSON 命令和数据的访问的管理。没有其他现有的 Valkey 或 Redis OSS 命令属于 @json 类别。所有 JSON 命令都强制执行任何密钥空间或命令限制和权限。
- 现有五个 Valkey 和 Redis OSS ACL 类别已更新以包含新 JSON 命令：  
@read、@write、@fast、@slow 和 @admin。下表显示了 JSON 命令到相应类别的映射。

### ACL

JSON 命令	@read	@write	@fast	@slow	@admin
JSON.ARRAPPEND		y	y		
JSON.ARRINDEX	y		y		
JSON.ARRINSERT		y	y		
JSON.ARRLEN	y		y		
JSON.ARRPOP		y	y		
JSON.ARRTRIM		y	y		
JSON.CLEAR		y	y		
JSON.DEBUG	y			y	y
JSON.DEL		y	y		

JSON命令	@read	@write	@fast	@slow	@admin
JSON.FORG ET		y	y		
JSON.GET	y		y		
JSON.MGET	y		y		
JSON.NUMI NCRBY		y	y		
JSON.NUMM ULTBY		y	y		
JSON.OBJK EYS	y		y		
JSON.OBJL EN	y		y		
JSON.RESP	y		y		
JSON.SET		y		y	
JSON.STRA PPEND		y	y		
JSON.STRL EN	y		y		
JSON.STRL EN	y		y		
JSON.TOGG LE		y	y		
JSON.TYPE	y		y		

JSON命令	@read	@write	@fast	@slow	@admin
JSON.NUMI NCRBY		y	y		

## 嵌套深度限制

当一个JSON对象或数组的元素本身就是另一个JSON对象或数组时，该内部对象或数组被称为“嵌套”在外部对象或数组中。最大嵌套深度上限为 128。任何创建包含嵌套深度大于 128 的文档的尝试都将被拒绝，并出现错误。

## 命令语法

大多数命令都要求将键名作为第一个参数。某些命令还带有一个路径参数。如果该路径参数是可选的且未提供，则默认为根目录。

表示法：

- 必需的参数括在尖括号内。例如：`<key>`
- 可选的参数括在方括号内。例如：`[path]`
- 其他可选参数由省略号（“...”）来表示。例如：`[json ...]`

## 路径语法

Redis JSON 支持两种路径语法：

- 增强语法-遵循 [Goessner](#) 描述的JSONPath语法，如下表所示。我们对表中的描述进行了重新排序和修改使其更加清楚。
- 受限的语法 – 查询功能有限。

### Note

某些命令的结果对使用哪种类型的路径语法很敏感。

如果查询路径以“\$”开头，则使用的是增强的语法。否则使用的是受限的语法。

## 增强的语法

符号/表达式	描述
\$	根元素。
. 或 []	子运算符。
..	递归下降。
*	通配符。对象或数组中的所有元素。
[]	数组下标运算符。索引从 0 开始。
[,]	联合运算符。
[start:end:step]	数组 Slice 运算符。
?()	将筛选（脚本）表达式应用于当前的数组或对象。
()	筛选表达式。
@	用于引用当前正在处理的节点的筛选表达式。
==	等于，用于筛选表达式。
!=	不等于，用于筛选表达式。
>	大于，用于筛选表达式。
>=	大于或等于，用于筛选表达式。
<	小于，用于筛选表达式。
<=	小于或等于，用于筛选表达式。
&&	逻辑AND，用于组合多个筛选表达式。
	L逻辑 OR，用于组合多个筛选表达式。

### 示例

以下示例基于 [Goessner](#) 的示例XML数据，我们通过添加其他字段对其进行了修改。

```
{ "store": {
 "book": [
 { "category": "reference",
 "author": "Nigel Rees",
 "title": "Sayings of the Century",
 "price": 8.95,
 "in-stock": true,
 "sold": true
 },
 { "category": "fiction",
 "author": "Evelyn Waugh",
 "title": "Sword of Honour",
 "price": 12.99,
 "in-stock": false,
 "sold": true
 },
 { "category": "fiction",
 "author": "Herman Melville",
 "title": "Moby Dick",
 "isbn": "0-553-21311-3",
 "price": 8.99,
 "in-stock": true,
 "sold": false
 },
 { "category": "fiction",
 "author": "J. R. R. Tolkien",
 "title": "The Lord of the Rings",
 "isbn": "0-395-19395-8",
 "price": 22.99,
 "in-stock": false,
 "sold": false
 }
],
 "bicycle": {
 "color": "red",
 "price": 19.95,
 "in-stock": true,
 "sold": false
 }
}
```

路径	描述
<code>\$.store.book[*].author</code>	商店中所有书籍的作者。
<code>\$..author</code>	所有作者。
<code>\$.store.*</code>	商店的所有成员。
<code>\$["store"].*</code>	商店的所有成员。
<code>\$.store..price</code>	商店中所有商品的价格。
<code>\$..*</code>	JSON结构的所有递归成员。
<code>\$..book[*]</code>	所有书籍。
<code>\$..book[0]</code>	第一本书籍。
<code>\$..book[-1]</code>	最后一本书籍。
<code>\$..book[0:2]</code>	前两本书籍。
<code>\$..book[0,1]</code>	前两本书籍。
<code>\$..book[0:4]</code>	从索引 0 到 3 的书籍 ( 不包括结尾索引 ) 。
<code>\$..book[0:4:2]</code>	索引为 0、2 的书籍。
<code>\$..book[?(@.isbn)]</code>	所有带有ISBN数字的书。
<code>\$..book[?(@.price&lt;10)]</code>	所有价格低于 10 美元的书籍。
<code>'\$..book[?(@.price &lt; 10)]'</code>	所有价格低于 10 美元的书籍。( 如果路径包含空格, 则必须用引号将其引起来。 )
<code>'\$..book[?(@["price"]&lt; 10)]'</code>	所有价格低于 10 美元的书籍。
<code>'\$..book[?(@.["price"]&lt; 10)]'</code>	所有价格低于 10 美元的书籍。
<code>\$..book[?(@.price&gt;=10&amp;&amp;@.price&lt;=100)]</code>	所有价格在 10 美元到 100 美元之间 ( 含 10 美元和 100 美元 ) 的书籍。

路径	描述
'\$.book[?(@.price>=10 && @.price<=100)]'	所有价格在 10 美元到 100 美元之间 ( 含 10 美元和 100 美元 ) 的书籍。 ( 如果路径包含空格, 则必须用引号将其引起来。 )
\$.book[?(@.sold==true  @.in-stock==false)]	所有书籍已售出或缺货。
'\$.book[?(@.sold == true    @.in-stock == false)]'	所有书籍已售出或缺货。 ( 如果路径包含空格, 则必须用引号将其引起来。 )
'\$.store.book[?(@.["category"] == "fiction")]'	所有小说类书籍。
'\$.store.book[?(@.["category"] != "fiction")]'	所有非小说类书籍。

其他筛选表达式示例 :

```

127.0.0.1:6379> JSON.SET k1 . '{"books": [{"price":5,"sold":true,"in-stock":true,"title":"foo"}, {"price":15,"sold":false,"title":"abc"}]}'
OK
127.0.0.1:6379> JSON.GET k1 $.books[?(@.price>1&&@.price<20&&@.in-stock)]
"[{"price":5,"sold":true,"in-stock":true,"title":"foo"}]"
127.0.0.1:6379> JSON.GET k1 '$.books[?(@.price>1 && @.price<20 && @.in-stock)]'
"[{"price":5,"sold":true,"in-stock":true,"title":"foo"}]"
127.0.0.1:6379> JSON.GET k1 '$.books[?((@.price>1 && @.price<20) && (@.sold==false))]'
"[{"price":15,"sold":false,"title":"abc"}]"
127.0.0.1:6379> JSON.GET k1 '$.books[?(@.title == "abc")]'
[{"price":15,"sold":false,"title":"abc"}]

127.0.0.1:6379> JSON.SET k2 . '[1,2,3,4,5]'
127.0.0.1:6379> JSON.GET k2 $.*.[?(@>2)]
"[3,4,5]"
127.0.0.1:6379> JSON.GET k2 '$.*.[?(@ > 2)]'
"[3,4,5]"

127.0.0.1:6379> JSON.SET k3 . '[true,false,true,false,null,1,2,3,4]'
OK
127.0.0.1:6379> JSON.GET k3 $.*.[?(@==true)]
"[true,true]"
127.0.0.1:6379> JSON.GET k3 '$.*.[?(@ == true)]'
"[true,true]"

```



```
127.0.0.1:6379> JSON.GET k3 $.*.[?(@>1)]
"[2,3,4]"
127.0.0.1:6379> JSON.GET k3 '$.*.[?(@ > 1)]'
"[2,3,4]"
```

## 受限的语法

符号/表达式	描述
. 或 []	子运算符。
[]	数组下标运算符。索引从 0 开始。

## 示例

路径	描述
.store.book[0].author	第一本书籍的作者。
.store.book[-1].author	最后一本书籍的作者。
.address.city	城市名称。
["store"]["book"][0]["title"]	第一本书籍的书名。
["store"]["book"][-1]["title"]	最后一本书籍的书名。

### Note

本档中引用的所有 [Goessner](#) 内容均受[知识共享许可证](#)的约束。

## 常见错误前缀

每条错误消息均有一个前缀。以下是常见错误前缀的列表。

Prefix	描述
ERR	一般性错误。
LIMIT	超出大小限制时发生的错误。例如，超出了文档大小限制或嵌套深度限制。
NONEXISTENT	键或路径不存在。
OUTOFBOUNDARIES	数组索引超出界限。
SYNTAXERR	语法错误。
WRONGTYPE	错误的值类型。

## JSON相关指标

提供了以下JSON信息指标：

信息	描述
json_total_memory_bytes	分配给JSON对象的总内存。
json_num_documents	Valkey 或 Redis OSS 中的文档总数。

要查询核心指标，请运行以下命令：

```
info json_core_metrics
```

## 如何 ElastiCache 与 Valkey 和 Redis 互动 OSS JSON

以下部分介绍如何 ElastiCache 使用 Valkey 和 Redis 与数据类型进行OSS交互。JSON

### 运算符优先顺序

当评估条件表达式以进行筛选时，&& 优先评估，然后评估 ||，这一点在大多数语言中很常见。首先运行括号内的运算符。

## 最大路径嵌套限制行为

ElastiCache (RedisOSS) 中的最大路径嵌套限制为 128。因此，像 `$.a.b.c.d...` 这样的值只能达到 128 个级别。

## 处理数字值

JSON没有单独的整数和浮点数数据类型。它们都被称为数字。

数字的表示形式：

当在输入时收到JSON数字时，它会被转换为两种内部二进制表示形式之一：64 位有符号整数或 64 位 IEEE 双精度浮点数。不保留原始字符串及其所有格式。因此，当一个数字作为JSON响应的一部分输出时，它会从内部的二进制表示形式转换为使用通用格式规则的可打印字符串。这些规则可能会导致生成的字符串与收到的字符串不同。

算术命令 `NUMINCRBY` 和 `NUMMULTBY`：

- 如果两个数字都是整数并且结果超出范围 `int64`，则它会自动变成 64 位 IEEE 双精度浮点数。
- 如果其中至少有一个数字是浮点数，则结果是 64 位 IEEE 双精度浮点数。
- 如果结果超过 64 位 IEEE 双精度的范围，则该命令将返回 `OVERFLOW` 错误。

有关可用命令的详细列表，请参阅 [支持的 Valkey 和 Redis 命令 OSS](#)。

## 直接数组筛选

ElastiCache 使用 Valkey 或 Redis 可以直接OSS过滤数组对象。

对于像 `[0,1,2,3,4,5,6]` Valkey 或 Redis 这样的路径查询 `$.?(@<4)`，或者类似的数据 `{"my_key": [0,1,2,3,4,5,6]}` 和路径查询 `$.my_key[?(@<4)]`，ElastiCache 在这两种情况下都OSS将返回 `[1,2,3]`。

## 数组索引行为

ElastiCache 使用 Valkey 或 Redis 时，数OSS组可以同时使用正索引和负索引。对于长度为 5 的数组，0 将查询第一个元素，1 将查询第二个元素，依此类推。负数从数组的末尾开始，因此 -1 将查询第五个元素，-2 将查询第四个元素，依此类推。

为了确保客户行为可预测，ElastiCache 使用 Valkey 或 Redis OSS 不会向下或向上舍入数组索引，因此，如果您有一个长度为 5 的数组，则调用索引 5 或更高、-6 或更低的索引，将不会产生结果。

## 严格语法评估

MemoryDB 不允许使用语法无效的JSON路径，即使路径的子集包含有效路径也是如此。这是为了维护我们客户的正确行为。

## 支持的 Valkey 和 Redis 命令 OSS

ElastiCache 支持以下 Valkey 和 Redis 命令：OSSJSON

### 主题

- [JSON.ARRAPPEND](#)
- [JSON.ARRINDEX](#)
- [JSON.ARRINSERT](#)
- [JSON.ARRLEN](#)
- [JSON.ARRPOP](#)
- [JSON.ARRTRIM](#)
- [JSON.CLEAR](#)
- [JSON.DEBUG](#)
- [JSON.DEL](#)
- [JSON.FORGET](#)
- [JSON.GET](#)
- [JSON.MGET](#)
- [JSON.NUMINCRBY](#)
- [JSON.NUMMULTBY](#)
- [JSON.OBJLEN](#)
- [JSON.OBJKEYS](#)
- [JSON.RESP](#)
- [JSON.SET](#)
- [JSON.STRAPPEND](#)
- [JSON.STRLEN](#)
- [JSON.TOGGLE](#)
- [JSON.TYPE](#)

## JSON.ARRAPPEND

将一个或多个值附加到路径上的数组值。

### 语法

```
JSON.ARRAPPEND <key> <path> <json> [json ...]
```

- 密钥 ( 必填 ) — JSON 文档类型的 Valkey 或 Redis OSS 密钥。
- 路径 ( 必填 ) -JSON 路径。
- json ( 必填 ) -要附加到数组的JSON值。

### Return

如果路径是增强的语法：

- 表示每个路径处数组的新长度的整数数组。
- 如果值不是数组，则其对应的返回值为 Null。
- SYNTAXERR如果其中一个输入 json 参数不是有效的JSON字符串，则出错。
- 如果路径不存在，则为 NONEXISTENT 错误。

如果路径是受限的语法：

- 整数，该数组的新长度。
- 如果选择了多个数组值，该命令将返回上次更新数组的新长度。
- 如果路径中的值不是数组，则为 WRONGTYPE 错误。
- SYNTAXERR如果其中一个输入 json 参数不是有效的JSON字符串，则出错。
- 如果路径不存在，则为 NONEXISTENT 错误。

### 示例

增强的路径语法：

```
127.0.0.1:6379> JSON.SET k1 . '[[[], ["a"], ["a", "b"]]'
OK
127.0.0.1:6379> JSON.ARRAPPEND k1 $[*] '"c"'
1) (integer) 1
```

```
2) (integer) 2
3) (integer) 3
127.0.0.1:6379> JSON.GET k1
"[["c\""],["a\"","\c\""],["a\"","\b\"","\c\"]]"
```

受限的路径语法：

```
127.0.0.1:6379> JSON.SET k1 . '[[], ["a"], ["a", "b"]]'
OK
127.0.0.1:6379> JSON.ARRAPPEND k1 [-1] '"c"'
(integer) 3
127.0.0.1:6379> JSON.GET k1
"[[],["a\""],["a\"","\b\"","\c\"]]"
```

## JSON.ARRINDEX

在路径的数组中搜索第一次出现的标量JSON值。

- 超出范围错误的处理方法是将索引舍入到数组的开头和结尾。
- 如果 `start > end`，则返回 `-1`（未找到）。

语法

```
JSON.ARRINDEX <key> <path> <json-scalar> [start [end]]
```

- 密钥（必填）— JSON 文档类型的 Valkey 或 Redis OSS 密钥。
- 路径（必填）-JSON 路径。
- `json-scalar`（必需）- 要搜索的标量值。JSON标量是指不是对象或数组的值。也就是说，字符串、数字、布尔值和 Null 是标量值。
- `start`（可选）- 起始索引（含）。如果未提供，则默认为 0。
- `end`（可选）- 结束索引（不含）。如果未提供，则默认为 0，这意味着包含最后一个元素。0 或 -1 意味着包含最后一个元素。

Return

如果路径是增强的语法：

- 整数数组。每个值都是路径内数组中匹配元素的索引。如果未找到，则值为 -1。
- 如果值不是数组，则其对应的返回值为 Null。

如果路径是受限的语法：

- 整数、匹配元素的索引，如果未找到，则为 -1。
- 如果路径中的值不是数组，则为 WRONGTYPE 错误。

## 示例

增强的路径语法：

```
127.0.0.1:6379> JSON.SET k1 . '[[[], ["a"], ["a", "b"], ["a", "b", "c"]]'
OK
127.0.0.1:6379> JSON.ARRINDEX k1 $[*] '"b"'
1) (integer) -1
2) (integer) -1
3) (integer) 1
4) (integer) 1
```

受限的路径语法：

```
127.0.0.1:6379> JSON.SET k1 . '{"children": ["John", "Jack", "Tom", "Bob", "Mike"]}'
OK
127.0.0.1:6379> JSON.ARRINDEX k1 .children '"Tom"'
(integer) 2
```

## JSON.ARRINSERT

将一个或多个值插入到索引之前路径处的数组值中。

语法

```
JSON.ARRINSERT <key> <path> <index> <json> [json ...]
```

- 密钥 ( 必填 ) — JSON 文档类型的 Valkey 或 Redis OSS 密钥。
- 路径 ( 必填 ) -JSON 路径。

- `index` (必需) – 在其前面插入值的数组索引。
- `json` (必填) -要附加到数组的JSON值。

## Return

如果路径是增强的语法：

- 表示每个路径处数组的新长度的整数数组。
- 如果值为空数组，则其对应的返回值为 `Null`。
- 如果值不是数组，则其对应的返回值为 `Null`。
- 如果索引参数超出界限，则为 `OUTOFBOUNDARIES` 错误。

如果路径是受限的语法：

- 整数，该数组的新长度。
- 如果路径中的值不是数组，则为 `WRONGTYPE` 错误。
- 如果索引参数超出界限，则为 `OUTOFBOUNDARIES` 错误。

## 示例

增强的路径语法：

```
127.0.0.1:6379> JSON.SET k1 . '[[[], ["a"], ["a", "b"]]'
OK
127.0.0.1:6379> JSON.ARRINSERT k1 $[*] 0 '"c"'
1) (integer) 1
2) (integer) 2
3) (integer) 3
127.0.0.1:6379> JSON.GET k1
"[[\"c\"],[\"c\",\"a\"],[\"c\",\"a\",\"b\"]]"
```

受限的路径语法：

```
127.0.0.1:6379> JSON.SET k1 . '[[[], ["a"], ["a", "b"]]'
OK
127.0.0.1:6379> JSON.ARRINSERT k1 . 0 '"c"'
```



```
(integer) 4
127.0.0.1:6379> JSON.GET k1
"[\"c\", [], [\"a\"], [\"a\", \"b\"]]"
```

## JSON.ARRLEN

获取路径中数组值的长度。

### 语法

```
JSON.ARRLEN <key> [path]
```

- 密钥 ( 必填 ) — JSON 文档类型的 Valkey 或 Redis OSS 密钥。
- 路径 ( 可选 ) -JSON 路径。如果未提供，则默认为根目录。

### Return

如果路径是增强的语法：

- 表示每个路径处数组长度的整数数组。
- 如果值不是数组，则其对应的返回值为 Null。
- 如果文档键不存在，则为 Null。

如果路径是受限的语法：

- 批量字符串数组。每个元素都是对象中的键名称。
- 整数，数组长度。
- 如果选择了多个对象，该命令将返回第一个数组的长度。
- 如果路径中的值不是数组，则为 WRONGTYPE 错误。
- 如果路径不存在，则为 WRONGTYPE 错误。
- 如果文档键不存在，则为 Null。

### 示例

增强的路径语法：

```
127.0.0.1:6379> JSON.SET k1 . '[[[], [\"a\"], [\"a\", \"b\"], [\"a\", \"b\", \"c\"]]'
(error) SYNTAXERR Failed to parse JSON string due to syntax error
127.0.0.1:6379> JSON.SET k1 . '[[[], [\"a\"], [\"a\", \"b\"], [\"a\", \"b\", \"c\"]]'
OK
127.0.0.1:6379> JSON.ARRLEN k1 $[*]
1) (integer) 0
2) (integer) 1
3) (integer) 2
4) (integer) 3

127.0.0.1:6379> JSON.SET k2 . '[[[], \"a\", [\"a\", \"b\"], [\"a\", \"b\", \"c\"], 4]'
OK
127.0.0.1:6379> JSON.ARRLEN k2 $[*]
1) (integer) 0
2) (nil)
3) (integer) 2
4) (integer) 3
5) (nil)
```

### 受限的路径语法：

```
127.0.0.1:6379> JSON.SET k1 . '[[[], [\"a\"], [\"a\", \"b\"], [\"a\", \"b\", \"c\"]]'
OK
127.0.0.1:6379> JSON.ARRLEN k1 [*]
(integer) 0
127.0.0.1:6379> JSON.ARRLEN k1 $[3]
1) (integer) 3

127.0.0.1:6379> JSON.SET k2 . '[[[], \"a\", [\"a\", \"b\"], [\"a\", \"b\", \"c\"], 4]'
OK
127.0.0.1:6379> JSON.ARRLEN k2 [*]
(integer) 0
127.0.0.1:6379> JSON.ARRLEN k2 $[1]
1) (nil)
127.0.0.1:6379> JSON.ARRLEN k2 $[2]
1) (integer) 2
```

## JSON.ARRPOP

从数组中删除并返回索引处的元素。弹出空数组会返回 Null。

## 语法

```
JSON.ARRPOP <key> [path [index]]
```

- 密钥 ( 必填 ) — JSON 文档类型的 Valkey 或 Redis OSS 密钥。
- 路径 ( 可选 ) -JSON 路径。如果未提供，则默认为根目录。
- index ( 可选 ) – 数组中要开始弹出的位置。
  - 如果未提供，则默认为 -1，这表示最后一个元素。
  - 负值表示距离最后一个元素的位置。
  - 超出边界的索引会舍入到其各自的数组边界。

## Return

如果路径是增强的语法：

- 表示每个路径上弹出值的批量字符串数组。
- 如果值为空数组，则其对应的返回值为 Null。
- 如果值不是数组，则其对应的返回值为 Null。

如果路径是受限的语法：

- 批量字符串，它表示弹出的JSON值。
- 如果数组为空，则为 Null。
- 如果路径中的值不是数组，则为 WRONGTYPE 错误。

## 示例

增强的路径语法：

```
127.0.0.1:6379> JSON.SET k1 . '[[[], ["a"], ["a", "b"]]'
OK
127.0.0.1:6379> JSON.ARRPOP k1 $[*]
1) (nil)
2) "\"a\""
3) "\"b\""
127.0.0.1:6379> JSON.GET k1
```

```
"[[], [], [\\"a\\"]]"
```

受限的路径语法：

```
127.0.0.1:6379> JSON.SET k1 . '[[], ["a"], ["a", "b"]]'
OK
127.0.0.1:6379> JSON.ARRPOP k1
"[\\"a\\", \\"b\\"]"
127.0.0.1:6379> JSON.GET k1
"[[], [\\"a\\"]]"

127.0.0.1:6379> JSON.SET k2 . '[[], ["a"], ["a", "b"]]'
OK
127.0.0.1:6379> JSON.ARRPOP k2 . 0
"[]"
127.0.0.1:6379> JSON.GET k2
"[[\\"a\\"], [\\"a\\", \\"b\\"]]"
```

## JSON.ARRTRIM

修剪路径处的数组，以便其成为子数组 [start、end]（两者均包括在内）。

- 如果该数组为空，则不执行任何操作，返回 0。
- 如果 start < 0，则将其视为 0。
- 如果 end >= size（数组的大小），则将其视为 size-1。
- 如果 start >= size 或 start > end，则清空数组并返回 0。

语法

```
JSON.ARRINSERT <key> <path> <start> <end>
```

- 密钥（必填）— JSON 文档类型的 Valkey 或 Redis OSS 密钥。
- 路径（必填）-JSON 路径。
- start（必需）- 起始索引（含）。
- end（必需）- 结束索引（含）。

## Return

如果路径是增强的语法：

- 表示每个路径处数组的新长度的整数数组。
- 如果值为空数组，则其对应的返回值为 Null。
- 如果值不是数组，则其对应的返回值为 Null。
- 如果有索引参数超出界限，则为 OUTFBOUNDARIES 错误。

如果路径是受限的语法：

- 整数，该数组的新长度。
- 如果数组为空，则为 Null。
- 如果路径中的值不是数组，则为 WRONGTYPE 错误。
- 如果有索引参数超出界限，则为 OUTFBOUNDARIES 错误。

## 示例

增强的路径语法：

```
127.0.0.1:6379> JSON.SET k1 . '[[[], ["a"], ["a", "b"], ["a", "b", "c"]]'
OK
127.0.0.1:6379> JSON.ARRTRIM k1 $[*] 0 1
1) (integer) 0
2) (integer) 1
3) (integer) 2
4) (integer) 2
127.0.0.1:6379> JSON.GET k1
"[[[],["a"],["a","b"],["a","b"]]"
```

受限的路径语法：

```
127.0.0.1:6379> JSON.SET k1 . '{"children": ["John", "Jack", "Tom", "Bob", "Mike"]}'
OK
127.0.0.1:6379> JSON.ARRTRIM k1 .children 0 1
(integer) 2
127.0.0.1:6379> JSON.GET k1 .children
```

```
"[\"John\", \"Jack\"]"
```

## JSON.CLEAR

清除路径中的数组或对象。

### 语法

```
JSON.CLEAR <key> [path]
```

- 密钥 ( 必填 ) — JSON 文档类型的 Valkey 或 Redis OSS 密钥。
- 路径 ( 可选 ) -JSON 路径。如果未提供，则默认为根目录。

### Return

- 整数，已清除的容器数量。
- 清除空数组或对象会导致清除 1 个容器。
- 清除非容器值会返回 0。

### 示例

```
127.0.0.1:6379> JSON.SET k1 . '[[[], [0], [0,1], [0,1,2], 1, true, null, "d"]]'
OK
127.0.0.1:6379> JSON.CLEAR k1 $[*]
(integer) 7
127.0.0.1:6379> JSON.CLEAR k1 $[*]
(integer) 4
127.0.0.1:6379> JSON.SET k2 . '{"children": ["John", "Jack", "Tom", "Bob", "Mike"]}'
OK
127.0.0.1:6379> JSON.CLEAR k2 .children
(integer) 1
127.0.0.1:6379> JSON.GET k2 .children
"[]"
```

## JSON.DEBUG

报告信息。支持的子命令有：

- MEMORY<key>[path]-以JSON值的字节为单位报告内存使用情况。如果未提供，则路径默认为根目录。
- FIELDS<key>[path]-报告指定文档路径上的字段数。如果未提供，则路径默认为根目录。每个非容器JSON值都算作一个字段。对象和数组以递归方式计算每个包含JSON值的字段。除根容器外，每个容器值均计为一个额外字段。
- HELP— 打印命令的帮助消息。

## 语法

```
JSON.DEBUG <subcommand & arguments>
```

取决于子命令：

### MEMORY

- 如果路径是增强的语法：
  - 返回一个整数数组，这些整数表示每个路径上JSON值的内存大小（以字节为单位）。
  - 如果 Valkey 或 Redis 密OSS键不存在，则返回一个空数组。
- 如果路径是受限的语法：
  - 返回整数、内存大小和以字节为单位的JSON值。
  - 如果 Valkey 或 Redis 密OSS键不存在，则返回空值。

### FIELDS

- 如果路径是增强的语法：
  - 返回一个整数数组，该数组表示每条路径的JSON值字段数。
  - 如果 Valkey 或 Redis 密OSS键不存在，则返回一个空数组。
- 如果路径是受限的语法：
  - 返回一个整数，即该JSON值的字段数。
  - 如果 Valkey 或 Redis 密OSS键不存在，则返回空值。

HELP— 返回一组帮助消息。

## 示例

## 增强的路径语法：

```
127.0.0.1:6379> JSON.SET k1 . '[1, 2.3, "foo", true, null, {}, [], {"a":1, "b":2},
[1,2,3]]'
OK
127.0.0.1:6379> JSON.DEBUG MEMORY k1 $[*]
1) (integer) 16
2) (integer) 16
3) (integer) 19
4) (integer) 16
5) (integer) 16
6) (integer) 16
7) (integer) 16
8) (integer) 50
9) (integer) 64
127.0.0.1:6379> JSON.DEBUG FIELDS k1 $[*]
1) (integer) 1
2) (integer) 1
3) (integer) 1
4) (integer) 1
5) (integer) 1
6) (integer) 0
7) (integer) 0
8) (integer) 2
9) (integer) 3
```

## 受限的路径语法：

```
127.0.0.1:6379> JSON.SET k1 .
 '{"firstName":"John","lastName":"Smith","age":27,"weight":135.25,"isAlive":true,"address":
{"street":"21 2nd Street","city":"New
York","state":"NY","zipcode":"10021-3100"},"phoneNumbers":
[{"type":"home","number":"212 555-1234"}, {"type":"office","number":"646
555-4567"}],"children":[],"spouse":null}'
OK
127.0.0.1:6379> JSON.DEBUG MEMORY k1
(integer) 632
127.0.0.1:6379> JSON.DEBUG MEMORY k1 .phoneNumbers
(integer) 166

127.0.0.1:6379> JSON.DEBUG FIELDS k1
(integer) 19
```



```
127.0.0.1:6379> JSON.DEBUG FIELDS k1 .address
(integer) 4

127.0.0.1:6379> JSON.DEBUG HELP
1) JSON.DEBUG MEMORY <key> [path] - report memory size (bytes) of the JSON element.
 Path defaults to root if not provided.
2) JSON.DEBUG FIELDS <key> [path] - report number of fields in the JSON element. Path
 defaults to root if not provided.
3) JSON.DEBUG HELP - print help message.
```

## JSON.DEL

删除文档密钥中路径上的JSON值。如果路径是根，则相当于从 Valkey 或 Redis OSS 中删除密钥。

### 语法

```
JSON.DEL <key> [path]
```

- 密钥 ( 必填 ) — JSON 文档类型的 Valkey 或 Redis OSS 密钥。
- 路径 ( 可选 ) -JSON 路径。如果未提供，则默认为根目录。

### Return

- 已删除元素的数量。
- 如果 Valkey 或 Redis 密OSS钥不存在，则返回 0。
- 如果JSON路径无效或不存在，则为 0。

### 示例

增强的路径语法：

```
127.0.0.1:6379> JSON.SET k1 . '{"a":{}, "b":{"a":1}, "c":{"a":1, "b":2}, "d":{"a":1,
"b":2, "c":3}, "e": [1,2,3,4,5]}'
OK
127.0.0.1:6379> JSON.DEL k1 $.d.*
(integer) 3
127.0.0.1:6379> JSON.GET k1
"{\"a\":{},\"b\":{\"a\":1},\"c\":{\"a\":1,\"b\":2},\"d\":{},\"e\":[1,2,3,4,5]}"
```

```
127.0.0.1:6379> JSON.DEL k1 $.e[*]
(integer) 5
127.0.0.1:6379> JSON.GET k1
"{\"a\":{},\"b\":{\"a\":1},\"c\":{\"a\":1,\"b\":2},\"d\":{},\"e\":[]}"
```

受限的路径语法：

```
127.0.0.1:6379> JSON.SET k1 . '{"a":{}, "b":{"a":1}, "c":{"a":1, "b":2}, "d":{"a":1,
"b":2, "c":3}, "e": [1,2,3,4,5]}'
OK
127.0.0.1:6379> JSON.DEL k1 .d.*
(integer) 3
127.0.0.1:6379> JSON.GET k1
"{\"a\":{},\"b\":{\"a\":1},\"c\":{\"a\":1,\"b\":2},\"d\":{},\"e\":[1,2,3,4,5]}"
127.0.0.1:6379> JSON.DEL k1 .e[*]
(integer) 5
127.0.0.1:6379> JSON.GET k1
"{\"a\":{},\"b\":{\"a\":1},\"c\":{\"a\":1,\"b\":2},\"d\":{},\"e\":[]}"
```

## JSON.FORGET

[JSON.DEL](#) 的别名。

## JSON.GET

返回在一条或多条路径JSON上序列化的。

语法

```
JSON.GET <key>
[INDENT indentation-string]
[NEWLINE newline-string]
[SPACE space-string]
[NOESCAPE]
[path ...]
```

- 密钥 ( 必填 ) — JSON 文档类型的 Valkey 或 Redis OSS 密钥。
- INDENT/NEWLINE/SPACE ( 可选 ) — 控制返回JSON字符串的格式，即“漂亮打印”。每个字符串的默认值均为空字符串。他们在任意组合中都可被覆盖。可以按任意顺序指定这些字符串。
- NOESCAPE-可选，允许存在以实现旧版兼容性，并且没有其他影响。

- path ( 可选 ) — 零个或多个JSON路径，如果未给出任何路径，则默认为根路径。路径参数必须放在末尾。

## Return

增强的路径语法：

如果给出了一条路径：

- 返回值数组的序列化字符串。
- 如果未选择值，则此命令会返回一个空数组。

如果给出了多条路径：

- 返回一个字符串化JSON对象，其中每个路径都是一个键。
- 如果混合了增强的路径语法和受限的路径语法，则结果符合增强的语法。
- 如果路径不存在，则其相应的值为空数组。

## 示例

增强的路径语法：

```
127.0.0.1:6379> JSON.SET k1 .
'{"firstName":"John","lastName":"Smith","age":27,"weight":135.25,"isAlive":true,"address":
{"street":"21 2nd Street","city":"New
York","state":"NY","zipcode":"10021-3100"},"phoneNumbers":
[{"type":"home","number":"212 555-1234"}, {"type":"office","number":"646
555-4567"}],"children":[],"spouse":null}'
OK
127.0.0.1:6379> JSON.GET k1 $.address.*
["\n21 2nd Street\n","\nNew York\n","\nNY\n","\n10021-3100\n"]
127.0.0.1:6379> JSON.GET k1 indent "\t" space " " NEWLINE "\n" $.address.*
["\n\t\n21 2nd Street\n","\n\t\nNew York\n","\n\t\nNY\n","\n\t\n10021-3100\n\n"]
127.0.0.1:6379> JSON.GET k1 $.firstName $.lastName $.age
{"$.firstName":["\nJohn\n"],"\$.lastName":["\nSmith\n"],"\$.age":["27]}"}
127.0.0.1:6379> JSON.SET k2 . '{"a":{ }, "b":{"a":1}, "c":{"a":1, "b":2}}'
OK
127.0.0.1:6379> json.get k2 $.*
"[{ }, {"a":1}, {"a":1, "b":2}, 1, 1, 2]"
```

## 受限的路径语法：

```

127.0.0.1:6379> JSON.SET k1 .
'{"firstName":"John","lastName":"Smith","age":27,"weight":135.25,"isAlive":true,"address":
{"street":"21 2nd Street","city":"New
York","state":"NY","zipcode":"10021-3100"},"phoneNumbers":
[{"type":"home","number":"212 555-1234"}, {"type":"office","number":"646
555-4567"}],"children":[],"spouse":null}'
OK
127.0.0.1:6379> JSON.GET k1 .address
'{"street\":"21 2nd Street\","city\":"New York\","state\":"NY\","zipcode\":"
10021-3100\"}'
127.0.0.1:6379> JSON.GET k1 indent "\t" space " " NEWLINE "\n" .address
'{"\n\t"street\":" 21 2nd Street\","city\":" New York\","state\":" NY\","n
\t"zipcode\":" 10021-3100\"}'
127.0.0.1:6379> JSON.GET k1 .firstName .lastName .age
'{"firstName\":"John\","lastName\":"Smith\","age\":"27\"}'

```

## JSON.MGET

从多个文档密钥JSONs在路径上进行序列化。如果密钥或JSON路径不存在，则返回 null。

## 语法

```
JSON.MGET <key> [key ...] <path>
```

- 密钥 ( 必填 ) — 一个或多个文档类型的 Valkey 或 Redis OSS 密钥。
- 路径 ( 必填 ) -JSON 路径。

## Return

- 批量字符串数组。数组的大小等于命令中的键数。数组的每个元素都填充有 (a) 按路径定位的序列化 JSON 内容，或者 (b) 如果键不存在、文档中不存在路径或路径无效 ( 语法错误 )，则填充空值。
- 如果任何指定的密钥存在且不是密JSON键，则该命令将返回WRONGTYPE错误。

## 示例

## 增强的路径语法：

```
127.0.0.1:6379> JSON.SET k1 . '{"address":{"street":"21 2nd Street","city":"New
York","state":"NY","zipcode":"10021"}}'
OK
127.0.0.1:6379> JSON.SET k2 . '{"address":{"street":"5 main
Street","city":"Boston","state":"MA","zipcode":"02101"}}'
OK
127.0.0.1:6379> JSON.SET k3 . '{"address":{"street":"100 Park
Ave","city":"Seattle","state":"WA","zipcode":"98102"}}'
OK
127.0.0.1:6379> JSON.MGET k1 k2 k3 $.address.city
1) "[\ "New York\"]"
2) "[\ "Boston\"]"
3) "[\ "Seattle\"]"
```

受限的路径语法：

```
127.0.0.1:6379> JSON.SET k1 . '{"address":{"street":"21 2nd Street","city":"New
York","state":"NY","zipcode":"10021"}}'
OK
127.0.0.1:6379> JSON.SET k2 . '{"address":{"street":"5 main
Street","city":"Boston","state":"MA","zipcode":"02101"}}'
OK
127.0.0.1:6379> JSON.SET k3 . '{"address":{"street":"100 Park
Ave","city":"Seattle","state":"WA","zipcode":"98102"}}'
OK

127.0.0.1:6379> JSON.MGET k1 k2 k3 .address.city
1) "\"New York\""
2) "\"Seattle\""
3) "\"Seattle\""
```

## JSON.NUMINCRBY

将路径上的数字值增加给定的数字。

语法

```
JSON.NUMINCRBY <key> <path> <number>
```

- 密钥 ( 必填 ) — JSON 文档类型的 Valkey 或 Redis OSS 密钥。

- 路径 ( 必填 ) -JSON 路径。
- number ( 必填 ) – 一个数字。

## Return

如果路径是增强的语法：

- 表示每个路径的结果值的批量字符串数组。
- 如果值不是数字，其对应的返回值为 Null。
- 如果该数字无法解析，则为 WRONGTYPE 错误。
- OVERFLOW如果结果超出 64 位IEEE双精度的范围，则会出错。
- 如果文档键不存在，则为 NONEXISTENT。

如果路径是受限的语法：

- 表示结果值的批量字符串。
- 如果选择了多个值，该命令将返回上次更新值的结果。
- 如果路径中的值不是数字，则为 WRONGTYPE 错误。
- 如果该数字无法解析，则为 WRONGTYPE 错误。
- OVERFLOW如果结果超出 64 位IEEE双精度的范围，则会出错。
- 如果文档键不存在，则为 NONEXISTENT。

## 示例

增强的路径语法：

```
127.0.0.1:6379> JSON.SET k1 . '{"a":[], "b":[1], "c":[1,2], "d":[1,2,3]}'
OK
127.0.0.1:6379> JSON.NUMINCRBY k1 $.d[*] 10
"[11,12,13]"
127.0.0.1:6379> JSON.GET k1
"{\"a\": [], \"b\": [1], \"c\": [1,2], \"d\": [11,12,13]}"

127.0.0.1:6379> JSON.SET k1 $ '{"a":[], "b":[1], "c":[1,2], "d":[1,2,3]}'
OK
127.0.0.1:6379> JSON.NUMINCRBY k1 $.a[*] 1
"[]"
```

```

127.0.0.1:6379> JSON.NUMINCRBY k1 $.b[*] 1
"[2]"
127.0.0.1:6379> JSON.NUMINCRBY k1 $.c[*] 1
"[2,3]"
127.0.0.1:6379> JSON.NUMINCRBY k1 $.d[*] 1
"[2,3,4]"
127.0.0.1:6379> JSON.GET k1
"{\"a\":[],\"b\":[2],\"c\":[2,3],\"d\":[2,3,4]}"

127.0.0.1:6379> JSON.SET k2 $ '{"a":{}, "b":{"a":1}, "c":{"a":1, "b":2}, "d":{"a":1, "b":2, "c":3}}'
OK
127.0.0.1:6379> JSON.NUMINCRBY k2 $.a.* 1
"[]"
127.0.0.1:6379> JSON.NUMINCRBY k2 $.b.* 1
"[2]"
127.0.0.1:6379> JSON.NUMINCRBY k2 $.c.* 1
"[2,3]"
127.0.0.1:6379> JSON.NUMINCRBY k2 $.d.* 1
"[2,3,4]"
127.0.0.1:6379> JSON.GET k2
"{\"a\":[],\"b\":{\"a\":2},\"c\":{\"a\":2,\"b\":3},\"d\":{\"a\":2,\"b\":3,\"c\":4}}"

127.0.0.1:6379> JSON.SET k3 $ '{"a":{"a":"a"}, "b":{"a":"a", "b":1}, "c":{"a":"a", "b":"b"}, "d":{"a":1, "b":"b", "c":3}}'
OK
127.0.0.1:6379> JSON.NUMINCRBY k3 $.a.* 1
"[null]"
127.0.0.1:6379> JSON.NUMINCRBY k3 $.b.* 1
"[null,2]"
127.0.0.1:6379> JSON.NUMINCRBY k3 $.c.* 1
"[null,null]"
127.0.0.1:6379> JSON.NUMINCRBY k3 $.d.* 1
"[2,null,4]"
127.0.0.1:6379> JSON.GET k3
"{\"a\":{\"a\":\"a\"},\"b\":{\"a\":\"a\", \"b\":2},\"c\":{\"a\":\"a\", \"b\":\"b\"},\"d\":{\"a\":2,\"b\":\"b\", \"c\":4}}"

```

### 受限的路径语法：

```

127.0.0.1:6379> JSON.SET k1 . '{"a":[], "b":[1], "c":[1,2], "d":[1,2,3]}'
OK

```

```
127.0.0.1:6379> JSON.NUMINCRBY k1 .d[1] 10
"12"
127.0.0.1:6379> JSON.GET k1
"{\"a\":[],\"b\":[1],\"c\":[1,2],\"d\":[1,12,3]}"

127.0.0.1:6379> JSON.SET k1 . '{"a":[], "b":[1], "c":[1,2], "d":[1,2,3]}'
OK
127.0.0.1:6379> JSON.NUMINCRBY k1 .a[*] 1
(error) NONEXISTENT JSON path does not exist
127.0.0.1:6379> JSON.NUMINCRBY k1 .b[*] 1
"2"
127.0.0.1:6379> JSON.GET k1
"{\"a\":[],\"b\":[2],\"c\":[1,2],\"d\":[1,2,3]}"
127.0.0.1:6379> JSON.NUMINCRBY k1 .c[*] 1
"3"
127.0.0.1:6379> JSON.GET k1
"{\"a\":[],\"b\":[2],\"c\":[2,3],\"d\":[1,2,3]}"
127.0.0.1:6379> JSON.NUMINCRBY k1 .d[*] 1
"4"
127.0.0.1:6379> JSON.GET k1
"{\"a\":[],\"b\":[2],\"c\":[2,3],\"d\":[2,3,4]}"

127.0.0.1:6379> JSON.SET k2 . '{"a":{ }, "b":{"a":1}, "c":{"a":1, "b":2}, "d":{"a":1,
 "b":2, "c":3}}'
OK
127.0.0.1:6379> JSON.NUMINCRBY k2 .a.* 1
(error) NONEXISTENT JSON path does not exist
127.0.0.1:6379> JSON.NUMINCRBY k2 .b.* 1
"2"
127.0.0.1:6379> JSON.GET k2
"{\"a\":[],\"b\":{\"a\":2},\"c\":{\"a\":1,\"b\":2},\"d\":{\"a\":1,\"b\":2,\"c\":3}}"
127.0.0.1:6379> JSON.NUMINCRBY k2 .c.* 1
"3"
127.0.0.1:6379> JSON.GET k2
"{\"a\":[],\"b\":{\"a\":2},\"c\":{\"a\":2,\"b\":3},\"d\":{\"a\":1,\"b\":2,\"c\":3}}"
127.0.0.1:6379> JSON.NUMINCRBY k2 .d.* 1
"4"
127.0.0.1:6379> JSON.GET k2
"{\"a\":[],\"b\":{\"a\":2},\"c\":{\"a\":2,\"b\":3},\"d\":{\"a\":2,\"b\":3,\"c\":4}}"

127.0.0.1:6379> JSON.SET k3 . '{"a":{"a":"a"}, "b":{"a":"a", "b":1}, "c":{"a":"a",
 "b":"b"}, "d":{"a":1, "b":"b", "c":3}}'
OK
127.0.0.1:6379> JSON.NUMINCRBY k3 .a.* 1
```



```
(error) WRONGTYPE JSON element is not a number
127.0.0.1:6379> JSON.NUMINCRBY k3 .b.* 1
"2"
127.0.0.1:6379> JSON.NUMINCRBY k3 .c.* 1
(error) WRONGTYPE JSON element is not a number
127.0.0.1:6379> JSON.NUMINCRBY k3 .d.* 1
"4"
```

## JSON.NUMMULTBY

将路径上的数值乘以给定的数字。

### 语法

```
JSON.NUMMULTBY <key> <path> <number>
```

- 密钥 ( 必填 ) — JSON 文档类型的 Valkey 或 Redis OSS 密钥。
- 路径 ( 必填 ) -JSON 路径。
- number ( 必填 ) – 一个数字。

### Return

如果路径是增强的语法：

- 表示每个路径的结果值的批量字符串数组。
- 如果值不是数字，其对应的返回值为 Null。
- 如果该数字无法解析，则为 WRONGTYPE 错误。
- OVERFLOW如果结果超出 64 位IEEE双精度浮点数的范围，则出错。
- 如果文档键不存在，则为 NONEXISTENT。

如果路径是受限的语法：

- 表示结果值的批量字符串。
- 如果选择了多个值，该命令将返回上次更新值的结果。
- 如果路径中的值不是数字，则为 WRONGTYPE 错误。

- 如果该数字无法解析，则为 WRONGTYPE 错误。
- OVERFLOW如果结果超出 64 位IEEE双精度的范围，则会出错。
- 如果文档键不存在，则为 NONEXISTENT。

## 示例

### 增强的路径语法：

```
127.0.0.1:6379> JSON.SET k1 . '{"a":[], "b":[1], "c":[1,2], "d":[1,2,3]}'
OK
127.0.0.1:6379> JSON.NUMMULTBY k1 $.d[*] 2
"[2,4,6]"
127.0.0.1:6379> JSON.GET k1
"{\"a\":[],\"b\":[1],\"c\":[1,2],\"d\":[2,4,6]}"

127.0.0.1:6379> JSON.SET k1 $ '{"a":[], "b":[1], "c":[1,2], "d":[1,2,3]}'
OK
127.0.0.1:6379> JSON.NUMMULTBY k1 $.a[*] 2
"[]"
127.0.0.1:6379> JSON.NUMMULTBY k1 $.b[*] 2
"[2]"
127.0.0.1:6379> JSON.NUMMULTBY k1 $.c[*] 2
"[2,4]"
127.0.0.1:6379> JSON.NUMMULTBY k1 $.d[*] 2
"[2,4,6]"

127.0.0.1:6379> JSON.SET k2 $ '{"a":{}, "b":{"a":1}, "c":{"a":1, "b":2}, "d":{"a":1, "b":2, "c":3}}'
OK
127.0.0.1:6379> JSON.NUMMULTBY k2 $.a.* 2
"[]"
127.0.0.1:6379> JSON.NUMMULTBY k2 $.b.* 2
"[2]"
127.0.0.1:6379> JSON.NUMMULTBY k2 $.c.* 2
"[2,4]"
127.0.0.1:6379> JSON.NUMMULTBY k2 $.d.* 2
"[2,4,6]"

127.0.0.1:6379> JSON.SET k3 $ '{"a":{"a":"a"}, "b":{"a":"a", "b":1}, "c":{"a":"a", "b":"b"}, "d":{"a":1, "b":"b", "c":3}}'
OK
127.0.0.1:6379> JSON.NUMMULTBY k3 $.a.* 2
```

```

"[null]"
127.0.0.1:6379> JSON.NUMMULTBY k3 $.b.* 2
"[null,2]"
127.0.0.1:6379> JSON.NUMMULTBY k3 $.c.* 2
"[null,null]"
127.0.0.1:6379> JSON.NUMMULTBY k3 $.d.* 2
"[2,null,6]"

```

### 受限的路径语法：

```

127.0.0.1:6379> JSON.SET k1 . '{"a":[], "b":[1], "c":[1,2], "d":[1,2,3]}'
OK
127.0.0.1:6379> JSON.NUMMULTBY k1 .d[1] 2
"4"
127.0.0.1:6379> JSON.GET k1
"{\"a\":[],\"b\":[1],\"c\":[1,2],\"d\":[1,4,3]}"

127.0.0.1:6379> JSON.SET k1 . '{"a":[], "b":[1], "c":[1,2], "d":[1,2,3]}'
OK
127.0.0.1:6379> JSON.NUMMULTBY k1 .a[*] 2
(error) NONEXISTENT JSON path does not exist
127.0.0.1:6379> JSON.NUMMULTBY k1 .b[*] 2
"2"
127.0.0.1:6379> JSON.GET k1
"{\"a\":[],\"b\":[2],\"c\":[1,2],\"d\":[1,2,3]}"
127.0.0.1:6379> JSON.NUMMULTBY k1 .c[*] 2
"4"
127.0.0.1:6379> JSON.GET k1
"{\"a\":[],\"b\":[2],\"c\":[2,4],\"d\":[1,2,3]}"
127.0.0.1:6379> JSON.NUMMULTBY k1 .d[*] 2
"6"
127.0.0.1:6379> JSON.GET k1
"{\"a\":[],\"b\":[2],\"c\":[2,4],\"d\":[2,4,6]}"

127.0.0.1:6379> JSON.SET k2 . '{"a":{}, "b":{"a":1}, "c":{"a":1, "b":2}, "d":{"a":1, "b":2, "c":3}}'
OK
127.0.0.1:6379> JSON.NUMMULTBY k2 .a.* 2
(error) NONEXISTENT JSON path does not exist
127.0.0.1:6379> JSON.NUMMULTBY k2 .b.* 2
"2"
127.0.0.1:6379> JSON.GET k2

```

```

"{\"a\":{},\"b\":{\"a\":2},\"c\":{\"a\":1,\"b\":2},\"d\":{\"a\":1,\"b\":2,\"c\":3}}"
127.0.0.1:6379> JSON.NUMMULTBY k2 .c.* 2
"4"
127.0.0.1:6379> JSON.GET k2
"{\"a\":{},\"b\":{\"a\":2},\"c\":{\"a\":2,\"b\":4},\"d\":{\"a\":1,\"b\":2,\"c\":3}}"
127.0.0.1:6379> JSON.NUMMULTBY k2 .d.* 2
"6"
127.0.0.1:6379> JSON.GET k2
"{\"a\":{},\"b\":{\"a\":2},\"c\":{\"a\":2,\"b\":4},\"d\":{\"a\":2,\"b\":4,\"c\":6}}"

127.0.0.1:6379> JSON.SET k3 . '{"a":{"a":"a"}, "b":{"a":"a", "b":1}, "c":{"a":"a",
 "b":"b"}, "d":{"a":1, "b":"b", "c":3}}'
OK
127.0.0.1:6379> JSON.NUMMULTBY k3 .a.* 2
(error) WRONGTYPE JSON element is not a number
127.0.0.1:6379> JSON.NUMMULTBY k3 .b.* 2
"2"
127.0.0.1:6379> JSON.GET k3
"{\"a\":{\"a\":\"a\"},\"b\":{\"a\":\"a\", \"b\":2},\"c\":{\"a\":\"a\", \"b\":\"b\"},\"d
\":{\\"a\":1,\"b\":\\"b\", \"c\":3}}"
127.0.0.1:6379> JSON.NUMMULTBY k3 .c.* 2
(error) WRONGTYPE JSON element is not a number
127.0.0.1:6379> JSON.NUMMULTBY k3 .d.* 2
"6"
127.0.0.1:6379> JSON.GET k3
"{\"a\":{\"a\":\"a\"},\"b\":{\"a\":\"a\", \"b\":2},\"c\":{\"a\":\"a\", \"b\":\"b\"},\"d
\":{\\"a\":2,\"b\":\\"b\", \"c\":6}}"

```

## JSON.OBJLEN

获取路径对象值中的键数。

### 语法

```
JSON.OBJLEN <key> [path]
```

- 密钥 ( 必填 ) — JSON 文档类型的 Valkey 或 Redis OSS 密钥。
- 路径 ( 可选 ) -JSON 路径。如果未提供，则默认为根目录。

### Return

如果路径是增强的语法：

- 表示每个路径的对象长度的整数数组。
- 如果值不是对象，其对应的返回值为 Null。
- 如果文档键不存在，则为 Null。

如果路径是受限的语法：

- 整数，对象中的键数。
- 如果选择了多个对象，该命令将返回第一个对象的长度。
- 如果路径中的值不是对象，则为 WRONGTYPE 错误。
- 如果路径不存在，则为 WRONGTYPE 错误。
- 如果文档键不存在，则为 Null。

示例

增强的路径语法：

```
127.0.0.1:6379> JSON.SET k1 $ '{"a":{}, "b":{"a":"a"}, "c":{"a":"a", "b":"bb"}, "d":
{"a":1, "b":"b", "c":{"a":3,"b":4}}, "e":1}'
OK
127.0.0.1:6379> JSON.OBJLEN k1 $.a
1) (integer) 0
127.0.0.1:6379> JSON.OBJLEN k1 $.a.*
(empty array)
127.0.0.1:6379> JSON.OBJLEN k1 $.b
1) (integer) 1
127.0.0.1:6379> JSON.OBJLEN k1 $.b.*
1) (nil)
127.0.0.1:6379> JSON.OBJLEN k1 $.c
1) (integer) 2
127.0.0.1:6379> JSON.OBJLEN k1 $.c.*
1) (nil)
2) (nil)
127.0.0.1:6379> JSON.OBJLEN k1 $.d
1) (integer) 3
127.0.0.1:6379> JSON.OBJLEN k1 $.d.*
1) (nil)
2) (nil)
```

```
3) (integer) 2
127.0.0.1:6379> JSON.OBJLEN k1 $.*
1) (integer) 0
2) (integer) 1
3) (integer) 2
4) (integer) 3
5) (nil)
```

### 受限的路径语法：

```
127.0.0.1:6379> JSON.SET k1 . '{"a":{}, "b":{"a":"a"}, "c":{"a":"a", "b":"bb"}, "d":
{"a":1, "b":"b", "c":{"a":3,"b":4}}, "e":1}'
OK
127.0.0.1:6379> JSON.OBJLEN k1 .a
(integer) 0
127.0.0.1:6379> JSON.OBJLEN k1 .a.*
(error) NONEXISTENT JSON path does not exist
127.0.0.1:6379> JSON.OBJLEN k1 .b
(integer) 1
127.0.0.1:6379> JSON.OBJLEN k1 .b.*
(error) WRONGTYPE JSON element is not an object
127.0.0.1:6379> JSON.OBJLEN k1 .c
(integer) 2
127.0.0.1:6379> JSON.OBJLEN k1 .c.*
(error) WRONGTYPE JSON element is not an object
127.0.0.1:6379> JSON.OBJLEN k1 .d
(integer) 3
127.0.0.1:6379> JSON.OBJLEN k1 .d.*
(integer) 2
127.0.0.1:6379> JSON.OBJLEN k1 .*
(integer) 0
```

## JSON.OBJKEYS

获取路径对象值中的键名。

### 语法

```
JSON.OBJKEYS <key> [path]
```

- 密钥 ( 必填 ) — JSON 文档类型的 Valkey 或 Redis OSS 密钥。
- 路径 ( 可选 ) -JSON 路径。如果未提供，则默认为根目录。

## Return

如果路径是增强的语法：

- 批量字符串数组的数组。每个元素都是匹配对象中的键数组。
- 如果值不是对象，其对应的返回值为空值。
- 如果文档键不存在，则为 Null。

如果路径是受限的语法：

- 批量字符串数组。每个元素都是对象中的键名称。
- 如果选择了多个对象，该命令将返回第一个对象的键。
- 如果路径中的值不是对象，则为 WRONGTYPE 错误。
- 如果路径不存在，则为 WRONGTYPE 错误。
- 如果文档键不存在，则为 Null。

## 示例

增强的路径语法：

```
127.0.0.1:6379> JSON.SET k1 $ '{"a":{}, "b":{"a":"a"}, "c":{"a":"a", "b":"bb"}, "d":
{"a":1, "b":"b", "c":{"a":3,"b":4}}, "e":1}'
OK
127.0.0.1:6379> JSON.OBJKEYS k1 $.*
1) (empty array)
2) 1) "a"
3) 1) "a"
 2) "b"
4) 1) "a"
 2) "b"
 3) "c"
5) (empty array)
127.0.0.1:6379> JSON.OBJKEYS k1 $.d
1) 1) "a"
```

- 2) "b"
- 3) "c"

受限的路径语法：

```
127.0.0.1:6379> JSON.SET k1 $ '{"a":{}, "b":{"a":"a"}, "c":{"a":"a", "b":"bb"}, "d":
{"a":1, "b":"b", "c":{"a":3,"b":4}}, "e":1}'
OK
127.0.0.1:6379> JSON.OBJKEYS k1 .*
1) "a"
127.0.0.1:6379> JSON.OBJKEYS k1 .d
1) "a"
2) "b"
3) "c"
```

## JSON.RESP

返回 Valkey 或 Redis OSS 序列化协议 () 中给定路径的JSON值。RESP如果值为容器，则响应为RESP数组或嵌套数组。

- JSONnull 映射到RESP空批量字符串。
- JSON布尔值映射到相应的RESP简单字符串。
- 整数映射为RESP整数。
- 64 位IEEE双浮点数映射到RESP批量字符串。
- JSON字符串映射到RESP批量字符串。
- JSON数组表示为RESP数组，其中第一个元素是简单的字符串 [，后面是数组的元素。
- JSON对象表示为RESP数组，其中第一个元素是简单的字符串 {，后面是键值对，每个键值对都是RESP批量字符串。

### 语法

```
JSON.RESP <key> [path]
```

- 密钥 ( 必填 ) — JSON 文档类型的 Valkey 或 Redis OSS 密钥。
- 路径 ( 可选 ) -JSON 路径。如果未提供，则默认为根目录。



## Return

如果路径是增强的语法：

- 数组的数组。每个数组元素代表一条路径上值的RESP形式。
- 如果文档键不存在，则为空数组。

如果路径是受限的语法：

- 表示路径中值RESP形式的数组。
- 如果文档键不存在，则为 Null。

## 示例

增强的路径语法：

```
127.0.0.1:6379> JSON.SET k1 .
'{"firstName":"John","lastName":"Smith","age":27,"weight":135.25,"isAlive":true,"address":
{"street":"21 2nd Street","city":"New
York","state":"NY","zipcode":"10021-3100"},"phoneNumbers":
[{"type":"home","number":"212 555-1234"}, {"type":"office","number":"646
555-4567"}],"children":[],"spouse":null}'
OK
```

```
127.0.0.1:6379> JSON.RESP k1 $.address
```

```
1) 1) {
 2) 1) "street"
 2) "21 2nd Street"
 3) 1) "city"
 2) "New York"
 4) 1) "state"
 2) "NY"
 5) 1) "zipcode"
 2) "10021-3100"
```

```
127.0.0.1:6379> JSON.RESP k1 $.address.*
```

```
1) "21 2nd Street"
2) "New York"
3) "NY"
4) "10021-3100"
```

```
127.0.0.1:6379> JSON.RESP k1 $.phoneNumbers
1) 1) [
 2) 1) {
 2) 1) "type"
 2) "home"
 3) 1) "number"
 2) "555 555-1234"
 3) 1) {
 2) 1) "type"
 2) "office"
 3) 1) "number"
 2) "555 555-4567"

127.0.0.1:6379> JSON.RESP k1 $.phoneNumbers[*]
1) 1) {
 2) 1) "type"
 2) "home"
 3) 1) "number"
 2) "212 555-1234"
2) 1) {
 2) 1) "type"
 2) "office"
 3) 1) "number"
 2) "555 555-4567"
```

### 受限的路径语法：

```
127.0.0.1:6379> JSON.SET k1 .
'{"firstName":"John","lastName":"Smith","age":27,"weight":135.25,"isAlive":true,"address":
{"street":"21 2nd Street","city":"New
York","state":"NY","zipcode":"10021-3100"},"phoneNumbers":
[{"type":"home","number":"212 555-1234"}, {"type":"office","number":"646
555-4567"}],"children":[],"spouse":null}'
OK

127.0.0.1:6379> JSON.RESP k1 .address
1) {
2) 1) "street"
 2) "21 2nd Street"
3) 1) "city"
 2) "New York"
4) 1) "state"
```

```
2) "NY"
5) 1) "zipcode"
 2) "10021-3100"

127.0.0.1:6379> JSON.RESP k1
1) {
2) 1) "firstName"
 2) "John"
3) 1) "lastName"
 2) "Smith"
4) 1) "age"
 2) (integer) 27
5) 1) "weight"
 2) "135.25"
6) 1) "isAlive"
 2) true
7) 1) "address"
 2) 1) {
 2) 1) "street"
 2) "21 2nd Street"
 3) 1) "city"
 2) "New York"
 4) 1) "state"
 2) "NY"
 5) 1) "zipcode"
 2) "10021-3100"
8) 1) "phoneNumbers"
 2) 1) [
 2) 1) {
 2) 1) "type"
 2) "home"
 3) 1) "number"
 2) "212 555-1234"
 3) 1) {
 2) 1) "type"
 2) "office"
 3) 1) "number"
 2) "555 555-4567"
9) 1) "children"
 2) 1) [
10) 1) "spouse"
 2) (nil)
```

## JSON.SET

在路径上设置JSON值。

如果路径调用对象成员：

- 如果父元素不存在，则该命令将返回NONEXISTENT错误。
- 如果父元素存在但不是对象，则命令返回ERROR。
- 如果父元素存在并且是对象：
  - 如果成员不存在，当且仅当父对象是路径中的最后一个子对象时，才会将新成员附加到父对象。否则，该命令将返回NONEXISTENT错误。
  - 如果该成员存在，则其值将被该JSON值替换。

如果路径调用数组索引：

- 如果父元素不存在，则该命令将返回NONEXISTENT错误。
- 如果父元素存在但不是数组，则命令返回ERROR。
- 如果父元素存在但索引超出范围，则该命令将返回OUTOFBOUNDARIES错误。
- 如果父元素存在且索引有效，则该元素将被新JSON值替换。

如果路径调用对象或数组，则该值（对象或数组）将被新JSON值替换。

语法

```
JSON.SET <key> <path> <json> [NX | XX]
```

[NX | XX]，其中您可以有 0 或 1 个 [NX | XX] 标识符。

- 密钥（必填）— JSON 文档类型的 Valkey 或 Redis OSS 密钥。
- 路径（必填）-JSON 路径。对于新密钥，JSON路径必须是根“.”。
- NX（可选）-如果路径是根，则仅在密钥不存在时才设置该值。也就是插入新文档。如果路径不是根目录，仅在路径不存在时设置该值。也就是在文档中插入一个值。
- XX（可选）-如果路径是根，则仅在密钥存在时才设置该值。也就是替换现有文档。如果路径不是根目录，则仅在路径存在时设置该值。也就是更新现有值。

Return

- 成功时使用简单字符串“OK”。
- 如果未满足 NX 或 XX 条件，则为 Null。

## 示例

增强的路径语法：

```
127.0.0.1:6379> JSON.SET k1 . '{"a":{"a":1, "b":2, "c":3}}'
OK
127.0.0.1:6379> JSON.SET k1 $.a.* '0'
OK
127.0.0.1:6379> JSON.GET k1
"{\"a\":{\"a\":0,\"b\":0,\"c\":0}}"

127.0.0.1:6379> JSON.SET k2 . '{"a": [1,2,3,4,5]}'
OK
127.0.0.1:6379> JSON.SET k2 $.a[*] '0'
OK
127.0.0.1:6379> JSON.GET k2
"{\"a\":[0,0,0,0,0]}"
```

受限的路径语法：

```
127.0.0.1:6379> JSON.SET k1 . '{"c":{"a":1, "b":2}, "e": [1,2,3,4,5]}'
OK
127.0.0.1:6379> JSON.SET k1 .c.a '0'
OK
127.0.0.1:6379> JSON.GET k1
"{\"c\":{\"a\":0,\"b\":2},\"e\":[1,2,3,4,5]}"
127.0.0.1:6379> JSON.SET k1 .e[-1] '0'
OK
127.0.0.1:6379> JSON.GET k1
"{\"c\":{\"a\":0,\"b\":2},\"e\":[1,2,3,4,0]}"
127.0.0.1:6379> JSON.SET k1 .e[5] '0'
(error) OUTFBOUNDAIRES Array index is out of bounds
```

## JSON.STRAPPEND

将字符串附加到路径上的JSON字符串。

## 语法

```
JSON.SETRAPPEND <key> [path] <json_string>
```

- 密钥 ( 必填 ) — JSON 文档类型的 Valkey 或 Redis OSS 密钥。
- 路径 ( 可选 ) -JSON 路径。如果未提供, 则默认为根目录。
- json\_string ( 必填 ) -字符串的JSON表示形式。请注意, JSON字符串必须用引号括起来。例如: "string example"。

## Return

如果路径是增强的语法:

- 表示每个路径字符串的新长度的整数数组。
- 如果路径上的值不是字符串, 其对应的返回值为 Null。
- SYNTAXERR如果输入 json 参数不是有效的JSON字符串, 则会出错。
- 如果路径不存在, 则为 NONEXISTENT 错误。

如果路径是受限的语法:

- 整数, 该字符串的新长度。
- 如果选择了多个字符串值, 该命令将返回上次更新字符串的新长度。
- 如果路径中的值不是字符串, 则为 WRONGTYPE 错误。
- WRONGTYPE如果输入 json 参数不是有效的JSON字符串, 则会出错。
- 如果路径不存在, 则为 NONEXISTENT 错误。

## 示例

增强的路径语法:

```
127.0.0.1:6379> JSON.SET k1 $ '{"a":{"a":"a"}, "b":{"a":"a", "b":1}, "c":{"a":"a", "b":"bb"}, "d":{"a":1, "b":"b", "c":3}}'
OK
127.0.0.1:6379> JSON.SETRAPPEND k1 $.a.a '"a"'
1) (integer) 2
127.0.0.1:6379> JSON.SETRAPPEND k1 $.a.* '"a"'
1) (integer) 3
```

```

127.0.0.1:6379> JSON.STRAPPEND k1 $.b.* 'a'
1) (integer) 2
2) (nil)
127.0.0.1:6379> JSON.STRAPPEND k1 $.c.* 'a'
1) (integer) 2
2) (integer) 3
127.0.0.1:6379> JSON.STRAPPEND k1 $.c.b 'a'
1) (integer) 4
127.0.0.1:6379> JSON.STRAPPEND k1 $.d.* 'a'
1) (nil)
2) (integer) 2
3) (nil)

```

受限的路径语法：

```

127.0.0.1:6379> JSON.SET k1 . '{"a":{"a":"a"}, "b":{"a":"a", "b":1}, "c":{"a":"a", "b":"bb"}, "d":{"a":1, "b":"b", "c":3}}'
OK
127.0.0.1:6379> JSON.STRAPPEND k1 .a.a 'a'
(integer) 2
127.0.0.1:6379> JSON.STRAPPEND k1 .a.* 'a'
(integer) 3
127.0.0.1:6379> JSON.STRAPPEND k1 .b.* 'a'
(integer) 2
127.0.0.1:6379> JSON.STRAPPEND k1 .c.* 'a'
(integer) 3
127.0.0.1:6379> JSON.STRAPPEND k1 .c.b 'a'
(integer) 4
127.0.0.1:6379> JSON.STRAPPEND k1 .d.* 'a'
(integer) 2

```

## JSON.STRLLEN

获取路径中JSON字符串值的长度。

语法

```
JSON.STRLLEN <key> [path]
```

- 密钥 ( 必填 ) — JSON 文档类型的 Valkey 或 Redis OSS 密钥。

- 路径 ( 可选 ) -JSON 路径。如果未提供，则默认为根目录。

## Return

如果路径是增强的语法：

- 表示每个路径的字符串值长度的整数数组。
- 如果值不是字符串，其对应的返回值为 Null。
- 如果文档键不存在，则为 Null。

如果路径是受限的语法：

- 整数，该字符串的长度。
- 如果选择了多个字符串值，该命令将返回第一个字符串的长度。
- 如果路径中的值不是字符串，则为 WRONGTYPE 错误。
- 如果路径不存在，则为 NONEXISTENT 错误。
- 如果文档键不存在，则为 Null。

## 示例

增强的路径语法：

```
127.0.0.1:6379> JSON.SET k1 $ '{"a":{"a":"a"}, "b":{"a":"a", "b":1}, "c":{"a":"a", "b":"bb"}, "d":{"a":1, "b":"b", "c":3}}'
OK
127.0.0.1:6379> JSON.STRLEN k1 $.a.a
1) (integer) 1
127.0.0.1:6379> JSON.STRLEN k1 $.a.*
1) (integer) 1
127.0.0.1:6379> JSON.STRLEN k1 $.c.*
1) (integer) 1
2) (integer) 2
127.0.0.1:6379> JSON.STRLEN k1 $.c.b
1) (integer) 2
127.0.0.1:6379> JSON.STRLEN k1 $.d.*
1) (nil)
2) (integer) 1
3) (nil)
```



受限的路径语法：

```
127.0.0.1:6379> JSON.SET k1 $ '{"a":{"a":"a"}, "b":{"a":"a", "b":1}, "c":{"a":"a", "b":"bb"}, "d":{"a":1, "b":"b", "c":3}}'
OK
127.0.0.1:6379> JSON.STRLEN k1 .a.a
(integer) 1
127.0.0.1:6379> JSON.STRLEN k1 .a.*
(integer) 1
127.0.0.1:6379> JSON.STRLEN k1 .c.*
(integer) 1
127.0.0.1:6379> JSON.STRLEN k1 .c.b
(integer) 2
127.0.0.1:6379> JSON.STRLEN k1 .d.*
(integer) 1
```

## JSON.TOGGLE

在路径的 true 和 false 之间切换布尔值。

语法

```
JSON.TOGGLE <key> [path]
```

- 密钥 ( 必填 ) — JSON 文档类型的 Valkey 或 Redis OSS 密钥。
- 路径 ( 可选 ) -JSON 路径。如果未提供，则默认为根目录。

Return

如果路径是增强的语法：

- 表示每个路径的结果布尔值的整数数组 (0 – false, 1 – true)。
- 如果值不是布尔值，其对应的返回值为 Null。
- 如果文档键不存在，则为 NONEXISTENT。

如果路径是受限的语法：

- 表示结果布尔值的字符串 ("true"/"false")。
- 如果文档键不存在，则为 NONEXISTENT。
- 如果路径中的值不是布尔值，则为 WRONGTYPE 错误。

## 示例

### 增强的路径语法：

```
127.0.0.1:6379> JSON.SET k1 . '{"a":true, "b":false, "c":1, "d":null, "e":"foo", "f":
[], "g":{}}'
OK
127.0.0.1:6379> JSON.TOGGLE k1 $.*
1) (integer) 0
2) (integer) 1
3) (nil)
4) (nil)
5) (nil)
6) (nil)
7) (nil)
127.0.0.1:6379> JSON.TOGGLE k1 $.*
1) (integer) 1
2) (integer) 0
3) (nil)
4) (nil)
5) (nil)
6) (nil)
7) (nil)
```

### 受限的路径语法：

```
127.0.0.1:6379> JSON.SET k1 . true
OK
127.0.0.1:6379> JSON.TOGGLE k1
"false"
127.0.0.1:6379> JSON.TOGGLE k1
"true"

127.0.0.1:6379> JSON.SET k2 . '{"isAvailable": false}'
OK
127.0.0.1:6379> JSON.TOGGLE k2 .isAvailable
```

```
"true"
127.0.0.1:6379> JSON.TOGGLE k2 .isAvailable
"false"
```

## JSON.TYPE

报告给定路径的值类型。

### 语法

```
JSON.TYPE <key> [path]
```

- 密钥 ( 必填 ) — JSON 文档类型的 Valkey 或 Redis OSS 密钥。
- 路径 ( 可选 ) -JSON 路径。如果未提供，则默认为根目录。

### Return

如果路径是增强的语法：

- 表示每个路径的值类型的字符串数组。类型为 {"null"、"boolean"、"string"、"number"、"integer"、"object" 和 "array"} 之一。
- 如果路径不存在，则其相应的返回值为 Null。
- 如果文档键不存在，则为空数组。

如果路径是受限的语法：

- 字符串，值的类型
- 如果文档键不存在，则为 Null。
- 如果JSON路径无效或不存在，则为空。

### 示例

增强的路径语法：

```
127.0.0.1:6379> JSON.SET k1 . '[1, 2.3, "foo", true, null, {}, []]'
OK
```

```
127.0.0.1:6379> JSON.TYPE k1 $[*]
1) integer
2) number
3) string
4) boolean
5) null
6) object
7) array
```

受限的路径语法：

```
127.0.0.1:6379> JSON.SET k1 .
'{"firstName":"John","lastName":"Smith","age":27,"weight":135.25,"isAlive":true,"address":
{"street":"21 2nd Street","city":"New
York","state":"NY","zipcode":"10021-3100"},"phoneNumbers":
[{"type":"home","number":"212 555-1234"}, {"type":"office","number":"646
555-4567"}],"children":[],"spouse":null}'
OK
127.0.0.1:6379> JSON.TYPE k1
object
127.0.0.1:6379> JSON.TYPE k1 .children
array
127.0.0.1:6379> JSON.TYPE k1 .firstName
string
127.0.0.1:6379> JSON.TYPE k1 .age
integer
127.0.0.1:6379> JSON.TYPE k1 .weight
number
127.0.0.1:6379> JSON.TYPE k1 .isAlive
boolean
127.0.0.1:6379> JSON.TYPE k1 .spouse
null
```

## 标记您的资源 ElastiCache

为了帮助您管理集群和其他 ElastiCache 资源，您可以以标签的形式为每个资源分配自己的元数据。标签使您能够以不同的方式对 AWS 资源进行分类，例如按用途、所有者或环境进行分类。这在您具有相同类型的很多资源时会很有用 – 您可以根据分配给特定资源的标签快速识别该资源。本主题介绍标签并说明如何创建标签。

**⚠ Warning**

作为最佳实践，我们建议您不要在标签中包含敏感数据。

## 标签基本知识

标签是您分配给 AWS 资源的标签。每个标签都包含定义的一个密钥和一个可选值。标签使您能够以不同的方式对 AWS 资源进行分类，例如按用途或所有者进行分类。例如，您可以为账户的集 ElastiCache 群定义一组标签，以帮助跟踪每个实例的所有者和用户组。

我们建议您针对每类资源设计一组标签，以满足您的需要。使用一组连续的标签键，管理资源时会更加轻松。您可以根据添加的标签搜索和筛选资源。有关如何实施有效的资源标记策略的更多信息，请参阅 [AWS 白皮书标记最佳实践](#)。

标签没有任何语义含义，ElastiCache 并且严格解释为字符串。同时，标签不会自动分配至您的资源。您可以修改标签的密钥和值，还可以随时删除资源的标签。您可以将标签的值设置为 null。如果您添加的标签的值与该实例上现有标签的值相同，新的值就会覆盖旧值。如果删除资源，资源的所有标签也会被删除。此外，如果添加或删除复制组的标签，则也将向该复制组中的所有节点添加或删除其标签。

您可以使用、和 AWS Management Console AWS CLI，来处理标签 ElastiCache API。

如果您正在使用 IAM，则可以控制 AWS 账户中哪些用户有权创建、编辑或删除标签。有关更多信息，请参阅 [资源级权限](#)。

## 您可以为之添加标签的资源

您可以为账户中已存在的大多数 ElastiCache 资源添加标签。下表列出了支持标记的资源。如果您使用的是 AWS Management Console，则可以使用标签 [编辑器对资源应用标签](#)。在您创建资源时，某些资源屏幕支持为资源指定标签；例如，包含 Name 键和您指定的值的标签。在大多数情况下，控制台会在资源创建后（而不是在资源创建期间）立即应用标签。控制台可以根据名称标签组织资源，但是此标签对 ElastiCache 服务没有任何语义意义。

此外，某些资源创建操作允许您在创建资源时为其指定标签。如果无法在资源创建期间应用标签，系统会回滚资源创建过程。这样可确保要么创建带有标签的资源，要么根本不创建资源，即任何时候都不会创建出未标记的资源。通过在创建时标记资源，您不需要在资源创建后运行自定义标记脚本。

如果您使用的是 Amazon ElastiCache API AWS CLI、或 AWS SDK，则可以使用相关 ElastiCache API 操作中的 Tags 参数来应用标签。它们是：

- CreateServerlessCache
- CreateCacheCluster
- CreateReplicationGroup
- CopyServerlessCacheSnapshot
- CopySnapshot
- CreateCacheParameterGroup
- CreateCacheSecurityGroup
- CreateCacheSubnetGroup
- CreateServerlessCacheSnapshot
- CreateSnapshot
- CreateUserGroup
- CreateUser
- PurchaseReservedCacheNodesOffering

下表描述了 ElastiCache 可以标记的资源，以及在创建时可以使用 ElastiCache API AWS CLI、或标记的资源 AWS SDK。

为资源添加标签支持 ElastiCache

支持标签	支持在创建时标记
是	是
是	是
是	是
是	是
是	是

支持标签	支持在创建时标记
是	是
是	是
是	是
是	是
是	是
是	是
是	是

**Note**

无法标记全局数据存储。

您可以在IAM策略中将基于标签的资源级权限应用于支持在创建时添加标签的 ElastiCache API操作，以实现对创建时可以标记资源的用户和群组的精细控制。资源从创建开始就会受到适当的保护 – 标签会立即应用于资源。因此，控制资源使用的任何基于标签的资源级权限都会立即生效。可以更准确地对您的资源进行跟踪和报告。您可以强制对新资源使用标记，可以控制对资源设置哪些标签键和值。

有关更多信息，请参阅 [标记资源示例](#)。

有关标记资源以便于计费的更多信息，请参阅 [使用成本分配标签监控成本](#)。

### 标记缓存和快照

以下规则适用于请求操作中的标记：

- CreateReplicationGroup:

- 如果请求中包含 `--primary-cluster-id` 和 `--tags` 参数，则会向复制组添加请求标签且标签会传播到复制组中的所有缓存群集。如果主缓存群集具有现有标签，则这些标签将被请求标签覆盖，以便所有节点上的标签保持一致。

如果没有请求标签，则主缓存群集标记将添加到复制组并传播到所有缓存群集。

- 如果提供了 `--snapshot-name` 或 `--serverless-cache-snapshot-name`：

如果请求中包含标签，则仅使用这些标签对复制组进行标记。如果请求中未包含任何标签，则快照标签将添加到复制组。

- 如果提供了 `--global-replication-group-id`：

如果请求中包含标签，则请求标签将添加到复制组并传播到所有缓存群集。

- `CreateCacheCluster`：

- 如果提供了 `--replication-group-id`：

如果请求中包含标签，则仅使用这些标签对缓存群集进行标记。如果请求中未包含任何标签，则缓存群集将继承复制组标签，而不是主缓存群集的标签。

- 如果提供了 `--snapshot-name`：

如果请求中包含标签，则仅使用这些标签对缓存群集进行标记。如果请求中未包含任何标签，则将向缓存群集添加快照标签。

- `CreateServerlessCache`：

- 如果请求中包含标签，则仅将请求标签添加到无服务器缓存。

- `CreateSnapshot`：

- 如果提供了 `--replication-group-id`：

如果请求中包含标签，则仅将请求标签添加到快照。如果请求中未包含任何标签，则复制组标签将添加到快照。

- 如果提供了 `--cache-cluster-id`：

如果请求中包含标签，则仅将请求标签添加到快照。如果请求中未包含任何标签，则缓存群集标签将添加到快照。

- 自动快照：

标签将传播自复制组标签。

- ~~`CreateServerlessCacheSnapshot`：~~



- 如果请求中包含标签，则仅将请求标签添加到无服务器缓存快照。
- CopySnapshot :
  - 如果请求中包含标签，则仅将请求标签添加到快照。如果请求中未包含任何标签，则源快照标签将添加到复制的快照。
- CopyServerlessCacheSnapshot :
  - 如果请求中包含标签，则仅将请求标签添加到无服务器缓存快照。
- AddTagsToResource和 RemoveTagsFromResource :
  - 向复制组添加标签或删除其标签，并将此操作传播到复制组中的所有集群。

### Note

AddTagsToResource且RemoveTagsFromResource不能用于默认参数和安全组。

- IncreaseReplicaCount和 ModifyReplicationGroupShardConfiguration :
  - 对添加到复制组的所有新集群应用与复制组相同的标签。

## 标签限制

下面是适用于标签的基本限制：

- 每个资源的标签数上限 – 50
- 对于每个资源，每个标签键都必须是唯一的，每个标签键只能有一个值。
- 最大密钥长度 — -8 中的 128 个 Unicode 字符。UTF
- 最大值长度 — -8 中的 256 个 Unicode 字符。UTF
- 尽管 ElastiCache 允许在其标签中使用任何字符，但其他服务可能会受到限制。服务中允许使用的字符有：可用 UTF -8 表示的字母、数字和空格，以及以下字符：+ -=。 \_:/@
- 标签键和值区分大小写。
- 该aws:前缀已保留供 AWS 使用。如果某个标签具有带有此标签键，则您无法编辑该标签的键或值。具有 aws: 前缀的标签不计入每个资源的标签数限制。

您不能仅依据标签终止或删除资源，而必须指定资源的标识符。例如，要删除您使用名为 DeleteMe 的标签键标记的快照，您必须将 DeleteSnapshot 操作与快照的资源标识符 ( 如 snap-1234567890abcdef0 ) 结合使用。

有关您可以标记的 ElastiCache 资源的更多信息，请参阅[您可以为之添加标签的资源](#)。

## 标记资源示例

- 使用标签创建无服务器缓存。此示例使用 Memcached 作为引擎。

```
aws elasticache create-serverless-cache \
 --serverless-cache-name CacheName \
 --engine memcached \
 --tags Key="Cost Center", Value="1110001" Key="project",Value="XYZ"
```

- 向无服务器缓存添加标签

```
aws elasticache add-tags-to-resource \
 --resource-name arn:aws:elasticache:us-east-1:111111222233:serverlesscache:my-cache \
 --tags Key="project",Value="XYZ" Key="Elasticache",Value="Service"
```

- 向复制组添加标签。

```
aws elasticache add-tags-to-resource \
 --resource-name arn:aws:elasticache:us-east-1:111111222233:replicationgroup:my-rg \
 --tags Key="project",Value="XYZ" Key="Elasticache",Value="Service"
```

- 使用标签创建缓存群集。

```
aws elasticache create-cache-cluster \
 --cluster-id testing-tags \
 --cluster-description cluster-test \
 --cache-subnet-group-name test \
 --cache-node-type cache.t2.micro \
 --engine valkey \
 --tags Key="project",Value="XYZ" Key="Elasticache",Value="Service"
```

- 使用标签创建缓存群集。此示例使用 Redis 作为引擎。

```
aws elasticache create-cache-cluster \
 --cluster-id testing-tags \
 --cluster-description cluster-test \
 --cache-subnet-group-name test \
 --cache-node-type cache.t2.micro \
 --engine valkey \
 --tags Key="project",Value="XYZ" Key="Elasticache",Value="Service"
```

- 创建具有标签的无服务器快照。此示例使用 Memcached 作为引擎。

```
aws elasticache create-serverless-cache-snapshot \
--serverless-cache-name testing-tags \
--serverless-cache-snapshot-name bkp-testing-tags-scs \
--tags Key="work",Value="foo"
```

- 创建具有标签的快照。

快照目前仅适用于 Redis。在此情况下，如果您根据请求添加标签，即使复制组包含标签，快照也将仅接收请求标签。

```
aws elasticache create-snapshot \
--replication-group-id testing-tags \
--snapshot-name bkp-testing-tags-rg \
--tags Key="work",Value="foo"
```

## 基于标签的访问控制策略示例

1. 仅当集群的标签为 Project XYZ = 时，才允许对该集群执行 AddTagsToResource 操作。

```
{
 "Version": "2012-10-17",
 "Statement": [
 {
 "Effect": "Allow",
 "Action": "elasticache:AddTagsToResource",
 "Resource": [
 "arn:aws:elasticache:*:*:cluster:*"
],
 "Condition": {
 "StringEquals": {
 "aws:ResourceTag/Project": "XYZ"
 }
 }
 }
]
}
```

2. 当复制组包含 Project 和 Service 标签且密钥与 Project 和 Service 不同时，允许该复制组执行 RemoveTagsFromResource 操作。

```
{
 "Version": "2012-10-17",
 "Statement": [
 {
 "Effect": "Allow",
 "Action": "elasticache:RemoveTagsFromResource",
 "Resource": [
 "arn:aws:elasticache:*:*:replicationgroup:*"
],
 "Condition": {
 "StringEquals": {
 "aws:ResourceTag/Service": "Elasticache",
 "aws:ResourceTag/Project": "XYZ"
 },
 "ForAnyValue:StringNotEqualsIgnoreCase": {
 "aws:TagKeys": [
 "Project",
 "Service"
]
 }
 }
 }
]
}
```

### 3. 允许仅当标签与 Project 和 Service 不同时才能对任何资源应用 AddTagsToResource。

```
{
 "Version": "2012-10-17",
 "Statement": [
 {
 "Effect": "Allow",
 "Action": "elasticache:AddTagsToResource",
 "Resource": [
 "arn:aws:elasticache:*:*:*:*"
],
 "Condition": {
 "ForAnyValue:StringNotEqualsIgnoreCase": {
 "aws:TagKeys": [
 "Service",
 "Project"
]
 }
 }
 }
]
}
```

```

 }
 }
]
}

```

#### 4. 在请求具有 Tag Project=Foo 时拒绝 CreateReplicationGroup 操作。

```

{
 "Version": "2012-10-17",
 "Statement": [
 {
 "Effect": "Deny",
 "Action": "elasticache:CreateReplicationGroup",
 "Resource": [
 "arn:aws:elasticache:*:*:replicationgroup:*"
],
 "Condition": {
 "StringEquals": {
 "aws:RequestTag/Project": "Foo"
 }
 }
 }
]
}

```

#### 5. 如果源快照的标签为 Project= XYZ 且请求标签为 Service=Elasticache , 则拒绝CopySnapshot执行操作。

```

{
 "Version": "2012-10-17",
 "Statement": [
 {
 "Effect": "Deny",
 "Action": "elasticache:CopySnapshot",
 "Resource": [
 "arn:aws:elasticache:*:*:snapshot:*"
],
 "Condition": {
 "StringEquals": {
 "aws:ResourceTag/Project": "XYZ",
 "aws:RequestTag/Service": "Elasticache"
 }
 }
 }
]
}

```

```

 }
 }
]
}

```

6. 如果请求标签 `CreateCacheCluster` 丢失或不等于 `Project`、`Dev` 或 `QA`，则拒绝 `Prod` 操作。

```

{
 "Version": "2012-10-17",
 "Statement": [
 {
 "Effect": "Allow",
 "Action": [
 "elasticache:CreateCacheCluster"
],
 "Resource": [
 "arn:aws:elasticache:*:*:parametergroup:*",
 "arn:aws:elasticache:*:*:subnetgroup:*",
 "arn:aws:elasticache:*:*:securitygroup:*",
 "arn:aws:elasticache:*:*:replicationgroup:*"
]
 },
 {
 "Effect": "Deny",
 "Action": [
 "elasticache:CreateCacheCluster"
],
 "Resource": [
 "arn:aws:elasticache:*:*:cluster:*"
],
 "Condition": {
 "Null": {
 "aws:RequestTag/Project": "true"
 }
 }
 },
 {
 "Effect": "Allow",
 "Action": [
 "elasticache:CreateCacheCluster",
 "elasticache:AddTagsToResource"
],
 "Resource": "arn:aws:elasticache:*:*:cluster:*",
 "Condition": {

```

```
 "StringEquals": {
 "aws:RequestTag/Project": [
 "Dev",
 "Prod",
 "QA"
]
 }
 }
}
```

有关条件键的相关信息，请参阅[使用条件键](#)。

## 使用成本分配标签监控成本

当您在 Amazon 中为资源添加成本分配标签时 ElastiCache，您可以通过按资源标签值对发票上的费用进行分组来跟踪成本。

ElastiCache 成本分配标签是您定义并与资源关联的键值对。ElastiCache 键和值区分大小写。您可以使用标签键定义类别，而标签值作为该类别中的项目。例如，通过定义标签键 `CostCenter` 和标签值 `10010`，可以表示将资源分配给 10010 成本中心。再如，通过为标签使用 `Environment` 键和 `test` 或 `production` 值，可以将资源指定为测试或生产用途。我们建议您使用一组一致的标签键，从而方便跟踪与资源相关联的成本。

使用成本分配标签来整理 AWS 账单，以反映您自己的成本结构。为此，请注册以获取包含标签键值的 AWS 账户账单。然后，如需查看组合资源的成本，请按有同样标签键值的资源组织您的账单信息。例如，您可以将特定的应用程序名称用作几个资源的标签，然后组织账单信息，以查看在数个服务中的使用该应用程序的总成本。

您也可以合并标签以采用更高详细信息级别跟踪成本。例如，要按区域跟踪服务成本，可以使用标签键 `Service` 和 `Region`。这样，一个资源的值可以有 `ElastiCache` 和 `Asia Pacific (Singapore)` 值，另一个资源可以有 `ElastiCache` 和 `Europe (Frankfurt)` 值。然后，您可以看到按地区细分的总 ElastiCache 成本。有关更多信息，请参阅《AWS Billing 用户指南》中的[使用成本分配标签](#)。

您可以为 ElastiCache 自己设计的集群添加 ElastiCache 成本分配标签。在您添加、列出、修改、复制或删除标签时，操作仅应用到指定的集群。

## ElastiCache 成本分配标签的特征

- 成本分配标签应用于中指定的 ElastiCache 资源CLI和API操作为ARN。资源类型将是 "cluster"。

示例ARN : `arn:aws:elasticache:<region>:<customer-id>:<resource-type>:<resource-name>`

示例 arn : `arn:aws:elasticache:us-west-2:1234567890:cluster:my-cluster`

- 标签键是标签的名称，属于必填内容。键的字符串值的长度可以在 1 到 128 个 Unicode 字符之间，并且不能带有前缀 `aws:`。字符串只能包含一组 Unicode 字母、数字、空格、下划线 ( `_` )、句点 ( `.` )、冒号 ( `:` )、斜杠 ( `\` )、等号 ( `=` )、加号 ( `+` )、连字符 ( `-` ) 或 `@` 符号。
- 标签值是标签的可选值。值的字符串值的长度可以在 1 到 256 个 Unicode 字符之间，并且不能带有前缀 `aws:`。字符串只能包含一组 Unicode 字母、数字、空格、下划线 ( `_` )、句点 ( `.` )、冒号 ( `:` )、斜杠 ( `\` )、等号 ( `=` )、加号 ( `+` )、连字符 ( `-` ) 或 `@` 符号。
- 一个 ElastiCache 资源最多可以有 50 个标签。
- 在标签集中，值不必具有唯一性。例如，在您的标签集内，键 `Service` 和 `Application` 可同时具有值 `ElastiCache`。

AWS 不会对您的标签应用任何语义含义。标签被严格解释为字符串。AWS 不会自动为任何 ElastiCache 资源设置任何标签。

## 使用管理您的成本分配标签 AWS CLI

您可以使用 AWS CLI 添加、修改或移除成本分配标签。

成本分配标签适用于集 ElastiCache 群。要标记的集群是使用ARN ( Amazon 资源名称 ) 指定的。

示例 arn : `arn:aws:elasticache:us-west-2:1234567890:cluster:my-cluster`

### 主题

- [使用列出标签 AWS CLI](#)
- [使用添加标签 AWS CLI](#)



- [使用修改标签 AWS CLI](#)
- [使用移除标签 AWS CLI](#)

## 使用列出标签 AWS CLI

您可以使用列 AWS CLI 出现有 ElastiCache 资源的标签，方法是 [list-tags-for-resource](#) 操作。

以下代码使用列出 us-west-2 区域的 Memcached 集群my-cluster上的标签。AWS CLI

对于 Linux、macOS 或 Unix：

```
aws elasticache list-tags-for-resource \
 --resource-name arn:aws:elasticache:us-west-2:0123456789:cluster:my-cluster
```

对于 Windows：

```
aws elasticache list-tags-for-resource ^
 --resource-name arn:aws:elasticache:us-west-2:0123456789:cluster:my-cluster
```

以下代码使用列出 us- AWS CLI west-2 区域my-cluster集群my-cluster-001中 Valkey 或 Redis OSS 节点上的标签。

对于 Linux、macOS 或 Unix：

```
aws elasticache list-tags-for-resource \
 --resource-name arn:aws:elasticache:us-west-2:0123456789:cluster:my-cluster-001
```

对于 Windows：

```
aws elasticache list-tags-for-resource ^
 --resource-name arn:aws:elasticache:us-west-2:0123456789:cluster:my-cluster-001
```

此操作的输出类似于下文，即列出资源上的所有标签。

```
{
 "TagList": [
 {
 "Value": "10110",
 "Key": "CostCenter"
 },
 {
```

```
 "Value": "EC2",
 "Key": "Service"
 }
]
}
```

如果资源上没有标签，则输出将为空 TagList。

```
{
 "TagList": []
}
```

有关更多信息，AWS CLI 请参阅 ElastiCache [list-tags-for-resource](#)。

## 使用添加标签 AWS CLI

您可以使用 AWS CLI 向现有 ElastiCache 资源添加标签，方法是 [add-tags-to-resource](#) CLI 操作。如果资源上不存在标签键，则键和值将添加到资源。如果资源上已存在该键，则与该键关联的值将更新为新值。

以下代码使用将密钥 `Serviceelasticache` 和 `Region` 值 `us-west-2` 分别添加 AWS CLI 到 `us-west-2` 区域集群 `my-cluster-001my-cluster` 中的节点。

### 内存缓存

对于 Linux、macOS 或 Unix：

```
aws elasticache add-tags-to-resource \
 --resource-name arn:aws:elasticache:us-west-2:0123456789:cluster:my-cluster \
 --tags Key=Service,Value=elasticache \
 Key=Region,Value=us-west-2
```

对于 Windows：

```
aws elasticache add-tags-to-resource ^
 --resource-name arn:aws:elasticache:us-west-2:0123456789:cluster:my-cluster ^
 --tags Key=Service,Value=elasticache ^
 Key=Region,Value=us-west-2
```

### Redis

对于 Linux、macOS 或 Unix：

```
aws elasticache add-tags-to-resource \
 --resource-name arn:aws:elasticache:us-west-2:0123456789:cluster:my-cluster-001 \
 --tags Key=Service,Value=elasticache \
 Key=Region,Value=us-west-2
```

对于 Windows :

```
aws elasticache add-tags-to-resource ^\
 --resource-name arn:aws:elasticache:us-west-2:0123456789:cluster:my-cluster-001 ^\
 --tags Key=Service,Value=elasticache ^\
 Key=Region,Value=us-west-2
```

此操作的输出将类似于下文，先列出资源上的所有标签，后面跟随操作。

```
{
 "TagList": [
 {
 "Value": "elasticache",
 "Key": "Service"
 },
 {
 "Value": "us-west-2",
 "Key": "Region"
 }
]
}
```

有关更多信息，AWS CLI 请参阅 ElastiCache [add-tags-to-resource](#)。

在 AWS CLI 使用操作创建新集群时，也可以使用向集群添加标签 [create-cache-cluster](#)。使用 ElastiCache 管理控制台创建集群时，您无法添加标签。创建集群之后，随后可以使用控制台向集群添加标签。

## 使用修改标签 AWS CLI

您可以使用 AWS CLI 来修改 ElastiCache 集群上的标签。

修改标签：

- 使用 [add-tags-to-resource](#) 要么添加新标签和值，要么更改与现有标签关联的值。
- 使用 [remove-tags-from-resource](#) 从资源中移除指定的标签。

以上任意操作的输出将是指定集群上标签及其值的列表。

## 使用移除标签 AWS CLI

您可以使用从现有 ElastiCache (Memcached) 集群中移除标签，方法是 AWS CLI [remove-tags-from-resource](#) 操作。

对于 Memcached，以下代码使用Region从集群中位于 us-west-2 区域my-cluster-001的节点上删除带有密钥Servicemy-cluster的标签。AWS CLI

对于 Linux、macOS 或 Unix：

```
aws elasticache remove-tags-from-resource \
 --resource-name arn:aws:elasticache:us-west-2:0123456789:cluster:my-cluster \
 --tag-keys PM Service
```

对于 Windows：

```
aws elasticache remove-tags-from-resource ^
 --resource-name arn:aws:elasticache:us-west-2:0123456789:cluster:my-cluster ^
 --tag-keys PM Service
```

对于 Redis，以下代码使用Region从集群中位于 us-west-2 区域my-cluster-001的节点上删除带有密钥Servicemy-cluster的标签。AWS CLI

对于 Linux、macOS 或 Unix：

```
aws elasticache remove-tags-from-resource \
 --resource-name arn:aws:elasticache:us-west-2:0123456789:cluster:my-cluster-001 \
 --tag-keys PM Service
```

对于 Windows：

```
aws elasticache remove-tags-from-resource ^
 --resource-name arn:aws:elasticache:us-west-2:0123456789:cluster:my-cluster-001 ^
 --tag-keys PM Service
```

此操作的输出将类似于下文，先列出资源上的所有标签，后面跟随操作。

```
{
 "TagList": []
```

```
}
```

有关更多信息，AWS CLI 请参阅 ElastiCache [remove-tags-from-resource](#)。

## 使用管理您的成本分配标签 ElastiCache API

您可以使用 ElastiCache API 添加、修改或删除成本分配标签。

成本分配标签适用于 Memcached 集群。ElastiCache 要标记的集群是使用 ARN ( Amazon 资源名称 ) 指定的。

示例 `arn : arn:aws:elasticache:us-west-2:1234567890:cluster:my-cluster`

### 主题

- [使用列出标签 ElastiCache API](#)
- [使用添加标签 ElastiCache API](#)
- [使用修改标签 ElastiCache API](#)
- [使用移除标签 ElastiCache API](#)

## 使用列出标签 ElastiCache API

您可以使用列 ElastiCache API 出现有资源的标签，方法是 [ListTagsForResource](#) 操作。

对于 Memcached，以下代码使用列出 us-west-2 my-cluster 区域中资源的标签。ElastiCache API

```
https://elasticache.us-west-2.amazonaws.com/
?Action=ListTagsForResource
&ResourceName=arn:aws:elasticache:us-west-2:0123456789:cluster:my-cluster
&SignatureVersion=4
&SignatureMethod=HmacSHA256
&Version=2015-02-02
&Timestamp=20150202T192317Z
&X-Amz-Credential=<credential>
```

对于 Redis，以下代码使用列 ElastiCache API 出 us-west-2 my-cluster-001 区域中资源的标签。

```
https://elasticache.us-west-2.amazonaws.com/
?Action=ListTagsForResource
&ResourceName=arn:aws:elasticache:us-west-2:0123456789:cluster:my-cluster-001
&SignatureVersion=4
```

```
&SignatureMethod=HmacSHA256
&Version=2015-02-02
&Timestamp=20150202T192317Z
&X-Amz-Credential=<credential>
```

## 使用添加标签 ElastiCache API

您可以使用 ElastiCache API 向现有 ElastiCache 集群添加标签，方法是 [AddTagsToResource](#) 操作。如果资源上不存在标签键，则键和值将添加到资源。如果资源上已存在该键，则与该键关联的值将更新为新值。

以下代码使用 ElastiCache API 来添加键，Service 并 us-west-2 分别 Region 使用值 elasticache 和和。对于 Memcached，这适用于资源 my-cluster。对于 Redis，这适用于 us-west-my-cluster-001 2 区域的资源。

### 内存缓存

```
https://elasticache.us-west-2.amazonaws.com/
?Action=AddTagsToResource
&ResourceName=arn:aws:elasticache:us-west-2:0123456789:cluster:my-cluster
&SignatureVersion=4
&SignatureMethod=HmacSHA256
&Tags.member.1.Key=Service
&Tags.member.1.Value=elasticache
&Tags.member.2.Key=Region
&Tags.member.2.Value=us-west-2
&Version=2015-02-02
&Timestamp=20150202T192317Z
&X-Amz-Credential=<credential>
```

### Redis

```
https://elasticache.us-west-2.amazonaws.com/
?Action=AddTagsToResource
&ResourceName=arn:aws:elasticache:us-west-2:0123456789:cluster:my-cluster-001
&SignatureVersion=4
&SignatureMethod=HmacSHA256
&Tags.member.1.Key=Service
&Tags.member.1.Value=elasticache
&Tags.member.2.Key=Region
&Tags.member.2.Value=us-west-2
&Version=2015-02-02
```

```
&Timestamp=20150202T192317Z
&X-Amz-Credential=<credential>
```

有关更多信息，请参阅 [AddTagsToResource](#) 在 Amazon ElastiCache API 参考中。

## 使用修改标签 ElastiCache API

您可以使用 ElastiCache API 来修改 ElastiCache 集群上的标签。

修改标签的值：

- 使用 [AddTagsToResource](#) 操作以添加新标签和值或更改现有标签的值。
- 使用 [RemoveTagsFromResource](#) 从资源中移除标签。

以上任意操作的输出将是指定资源上标签及其值的列表。

使用 [RemoveTagsFromResource](#) 从资源中移除标签。

## 使用移除标签 ElastiCache API

您可以使用从现有 ElastiCache (Memcached) 集群中移除标签，方法是 ElastiCache API [RemoveTagsFromResource](#) 操作。

以下代码使用 Region 从集群中 ElastiCache API us-west-Service 2 区域的节点 my-cluster-001my-cluster 中删除带有密钥的标签。

```
https://elasticache.us-west-2.amazonaws.com/
?Action=RemoveTagsFromResource
&ResourceName=arn:aws:elasticache:us-west-2:0123456789:cluster:my-cluster-001
&SignatureVersion=4
&SignatureMethod=HmacSHA256
&TagKeys.member.1=Service
&TagKeys.member.2=Region
&Version=2015-02-02
&Timestamp=20150202T192317Z
&X-Amz-Credential=<credential>
```

## 使用亚马逊 Well-Architect ElastiCache ed 镜头

本节介绍了 Amazon Well-Architected Lens，这是一组设计架构良好的工作负载的设计原则和指南。ElastiCache

- ElastiCache 镜头是 Well-Architected Fram [AWS ework 的补充](#)。
- 每个支柱都有一组问题，可以帮助围绕 ElastiCache 架构展开讨论。
  - 每个问题都有一些领先的做法及其报告分数。
    - 必需 - 在进入生产环境之前是必需的（如果没有，会导致高风险）
    - 最佳 - 客户可能所处的最佳状态
    - 良好 - 我们建议客户具备的条件（如果没有，会导致中度风险）
- Well-Architected 术语
  - [组件](#) — 根据需求共同交付的代码、配置和 AWS 资源。组件与其他组件交互，通常等同于微服务架构中的服务。
  - [工作负载](#) - 一组共同带来业务价值的组件。这样的工作负载有营销网站、电子商务网站、移动应用程序的后端、分析平台等。

#### Note

本指南尚未更新，未包含有关 ElastiCache 无服务器缓存和新 Valkey 引擎的信息。

## 主题

- [亚马逊 Well-A ElastiCache rchitected 镜头卓越运营支柱](#)
- [亚马逊 Well-A ElastiCache rchitected 镜头安全支柱](#)
- [亚马逊 Well-A ElastiCache rchitected 镜头可靠性支柱](#)
- [亚马逊 Well-A ElastiCache rchitected 镜头性能效率支柱](#)
- [亚马逊 Well-A ElastiCache rchitected 镜头成本优化支柱](#)

## 亚马逊 Well-A ElastiCache rchitected 镜头卓越运营支柱

卓越运营支柱侧重于运行和监控系统以提供商业价值，并不断改进流程和程序。关键主题包括自动变更、响应事件和定义管理日常运营的标准。

## 主题

- [OE 1：您如何理解和响应 ElastiCache 集群触发的警报和事件？](#)
- [OE 2：您何时以及如何扩展现有 ElastiCache 集群？](#)
- [OE 3：如何管理集 ElastiCache 群资源和维护集群 up-to-date？](#)



- [OE 4：如何管理客户与 ElastiCache 集群的连接？](#)
- [OE 5：如何为工作负载部署 ElastiCache 组件？](#)
- [OE 6：如何针对故障进行规划和缓解故障？](#)
- [OE 7：如何对 Valkey 或 Redis OSS 引擎事件进行故障排除？](#)

## OE 1：您如何理解和响应 ElastiCache 集群触发的警报和事件？

问题级简介：操作 ElastiCache 集群时，您可以选择在发生特定事件时接收通知和警报。

ElastiCache，默认情况下，[会记录与您的资源相关的事件](#)，例如故障转移、节点更换、扩展操作、定期维护等。每个事件都包括日期和时间、来源名称和来源类型以及描述。

问题级优势：能够理解和管理事件（即触发由集群生成的提示）背后的根本原因，将使您能够更有效地运营并对事件做出适当的响应。

- [必需] 在 ElastiCache 控制台 ElastiCache 上（选择您的地区后）或使用 [亚马逊命令行界面 \(AWS CLI\) describe-events 命令](#) 和 [查看生成的事件](#)。 [ElastiCache API](#) 配置 ElastiCache 为使用亚马逊简单通知服务 (Amazon SNS) 发送重要集群事件的通知。将 Amazon SNS 与您的集群配合使用，您可以通过编程方式对 ElastiCache 事件执行操作。
  - 事件分为两大类：当前事件和计划的事件。当前事件列表包括：资源创建和删除、扩展操作、故障转移、节点重启、快照已创建、集群参数修改、CA 证书续订、失败事件（集群配置失败 ENI-VPC 或-、扩展失败 ENI-和快照失败）。计划的事件列表包括：计划在维护时段更换的节点和重新安排的节点更换。
  - 尽管您可能不需要立即对其中一些事件做出反应，但首先查看所有故障事件至关重要：
    - ElastiCache:AddCacheNodeFailed
    - ElastiCache:CacheClusterProvisioningFailed
    - ElastiCache:CacheClusterScalingFailed
    - ElastiCache:CacheNodesRebooted
    - ElastiCache:SnapshotFailed（仅限 Valkey 或 RedisOSS）
  - [资源]：
    - [管理 ElastiCache 亚马逊 SNS 通知](#)
    - [活动通知和 Amazon SNS](#)
- [最佳] 要自动响应事件，请利用 AWS 产品和服务功能，例如 SNS 和 Lambda Functions。遵循最佳实践，进行小的、频繁的、可逆的更改，作为代码来随着时间推移发展您的运营。您应该使用 Amazon CloudWatch 指标来监控您的集群。

[资源]：[使用 AWS Lambda、Amazon Route 53 和 SNS 亚马逊监控 ElastiCache \(RedisOSS\) \(已禁用集群模式\) 只读副本终端节点，用于使用 Lambda 和 SNS](#)

## OE 2：您何时以及如何扩展现有 ElastiCache 集群？

问题级简介：正确调整 ElastiCache 集群规模是一种平衡行为，每次底层工作负载类型发生变化时都需要对其进行评估。您的目标是在适合您的工作负载的规模合适的环境中运行。

问题级优势：资源过度利用可能会导致延迟时间增加和整体性能下降。另一方面，利用率不足可能导致资源预调配过多，成本优化不够理想。通过适当地调整环境规模，您可以在性能效率与成本优化之间取得平衡。要修复资源利用率过高或不足，ElastiCache 可以从两个维度进行扩展。您可以通过增加或减少节点容量来纵向扩展。您也可以通过添加和移除节点来横向扩展。

- [必需] CPU 和主节点上的网络过度使用应通过卸载读取操作并将其重定向到副本节点来解决。使用副本节点进行读取操作以降低主节点利用率。这可以在您的 Valkey 或 Redis OSS 客户端库中进行配置，方法是连接到禁用集群模式的 ElastiCache 读取器终端节点，或者使用启用集群模式的 READONLY 命令。

[资源]：

- [在中查找连接端点 ElastiCache](#)
- [合理调整集群规模](#)
- [READONLY 命令](#)
- [必需] 监控关键群集资源（例如 CPU 内存和网络）的利用率。需要跟踪这些特定集群资源的利用率，以便为您的扩展决定和扩展操作的类型提供信息。如果禁用 ElastiCache (RedisOSS) 集群模式，则主节点和副本节点可以垂直扩展。副本节点也可以从 0 个节点横向扩展到 5 个节点。如果启用了集群模式，则这同样适用于集群的每个分片。此外，您可以增加或减少分片的数量。

[资源]：

- [使用亚马逊监控使用 ElastiCache \(RedisOSS\) 的最佳实践 CloudWatch](#)
- [扩展 ElastiCache \(RedisOSS\) 集群](#)
- [扩展 Mem ElastiCache cached 集群](#)
- [最佳] 监控随时间推移的趋势可以帮助您检测工作负载变化，如果在特定时间点进行监控，这些变化将不会被注意到。要检测长期趋势，请使用 CloudWatch 指标来扫描更长的时间范围。从长时间观察 CloudWatch 指标中吸取的经验应该可以为你对集群资源利用率的预测提供依据。CloudWatch 数据点和指标的可用时间长达 455 天。

[资源] :

- [使用指标进行监控 ElastiCache \(Redis OSS CloudWatch\)](#)
  - [使用指标监控 Memcache CloudWatch d](#)
  - [使用亚马逊监控使用 ElastiCache \(RedisOSS\) 的最佳实践 CloudWatch](#)
- [最佳] 如果您的 ElastiCache 资源是用创建的，CloudFormation 则最佳做法是使用 CloudFormation 模板执行更改，以保持操作一致性，避免非托管配置更改和堆栈漂移。

[资源] :

- [ElastiCache 的资源类型参考 CloudFormation](#)
- [最佳] 使用集群操作数据自动执行扩展操作，并在中定义阈值 CloudWatch 以设置警报。使用 CloudWatch 事件和简单通知服务 (SNS) 触发 Lambda 函数并执行 ElastiCache API 以自动扩展集群。例如，当 EngineCPUUtilization 指标在很长一段时间内达到 80% 时，向您的集群添加分片。另一种选择是使用 DatabaseMemoryUsedPercentages 来设置基于内存的阈值。

[资源] :

- [使用 Amazon CloudWatch 警报](#)
- [什么是亚马逊 CloudWatch 活动？](#)
- [AWS Lambda 与 Amazon 简单通知服务配合使用](#)
- [ElastiCacheAPI参考](#)

### OE 3：如何管理集 ElastiCache 群资源和维护集群 up-to-date？

问题级简介：在大规模运营时，必须能够精确定位和识别 ElastiCache 所有资源。在推出新的应用程序功能时，您需要在所有 ElastiCache 环境类型（开发、测试和生产）中创建集群版本对称性。资源属性允许您针对不同的运营目标（例如，在推出新功能和启用新的安全机制时）将环境分开。

问题级优势：将开发、测试和生产环境分开是最佳运营实践。以下方法也是最佳实践：跨环境的集群和节点使用众所周知和有据可查的流程应用最新的软件补丁。利用原生 ElastiCache 功能使您的工程团队能够专注于实现业务目标，而不是 ElastiCache 维护。

- [最佳] 在可用的最新引擎版本上运行，并在自助服务更新可用时尽快应用这些更新。ElastiCache 在您指定的集群维护时段内自动更新其底层基础架构。但是，集群中运行的节点会通过自助更新进行更新。这些更新可以分为两种类型：安全补丁或次要软件更新。确保您了解补丁类型之间的区别及其应用时间。

[资源] :

- [Amazon 中的自助服务更新 ElastiCache](#)
- [Amazon ElastiCache 托管维护和服务更新帮助页面](#)
- [最佳] 使用标签整理 ElastiCache 资源。在复制组上使用标签，而不是在单个节点上使用标签。您可以配置要在查询资源时显示的标签，也可以使用标签来执行搜索和应用筛选条件。您应该使用资源组来轻松创建和维护共享通用标签集的资源集合。

[资源]：

- [标记最佳实践](#)
- [ElastiCache 的资源类型参考 CloudFormation](#)
- [参数组](#)

## OE 4：如何管理客户与 ElastiCache 集群的连接？

问题级简介：在大规模运营时，您需要了解您的客户端是如何与 ElastiCache 集群连接的，以管理您的应用程序操作方面（例如响应时间）。

问题级优势：选择最合适的连接机制，可确保您的应用程序不会因连接错误（如超时）而断开连接。

- [必需] 将读取操作与写入操作分开，并连接到副本节点以执行读取操作。但是，请注意，由于 Valkey 和 Red OSS is 复制的异步性质，当您将写入密钥与读取分开时，您将无法在写入密钥后立即读取密钥。可以利用该WAIT命令来提高现实世界的数据库安全性，并强制副本在响应客户端之前确认写入，这会降低总体性能成本。使用集群模式的读取器终端节点，可以在您的 ElastiCache (RedisOSS) 客户端库中配置使用副本节点进行 ElastiCache 读取操作。要启用集群模式，请使用 ElastiCache (RedisOSS) READONLY 命令。对于许多 ElastiCache (RedisOSS) 客户端库，ElastiCache (RedisOSS) READONLY是默认或通过配置设置实现的。

[资源]：

- [在中查找连接端点 ElastiCache](#)
- [READONLY](#)
- [必需] 使用连接池。在客户端和服务端建立TCP连接都需要花费CPU时间，而池化允许您重复使用该TCP连接。

为了减少连接开销，您应该使用连接池。有了连接池，您的应用程序可以“随意”重用和释放连接，而无需支付建立连接的成本。您可以通过 ElastiCache (RedisOSS) 客户端库（如果支持）实现连接池，使用适用于您的应用程序环境的框架，也可以从头开始构建。

- [最佳] 确保将客户端的套接字超时设置为至少一秒（相比之下，多个客户端的典型原定设置值为“无”）。
- 当服务器负载较高时，将超时值设置得过低可能会导致超时。如果将其设置得过高，则可能会导致您的应用程序花费很长时间才能检测到连接问题。
- 通过在客户端应用程序中实现连接池来控制新连接的量。这可以减少打开和关闭连接以及执行TLS握手（如果在集群上启TLS用）所需的延迟和CPU利用率。

[资源]：[配置 ElastiCache \(RedisOSS\) 以获得更高的可用性](#)

- [良好] 使用管道传输（在您的使用案例允许的情况下）可以显著提高性能。
- 通过管道传输，您可以缩短应用程序客户端和集群之间的往返时间 (RTT)，即使客户端尚未读取之前的响应，也可以处理新的请求。
- 使用管道传输，您可以向服务器发送多个命令，而无需等待回复/确认。管道传输的缺点是，当您最终批量获取所有响应时，可能出现了一个直到最后您才会发现的错误。
- 实现在返回遗漏错误请求的错误时重试请求的方法。

[资源]：[管道传输](#)

## OE 5：如何为工作负载部署 ElastiCache 组件？

问题级简介：可以通过 AWS 控制台手动部署ElastiCache 环境，也可以通过、APIsCLI、工具包等以编程方式部署环境。卓越运营最佳实践建议尽可能通过代码自动部署。此外，可以按工作负载隔离 ElastiCache 集群，也可以组合集群以实现成本优化。

问题层面的好处：为您的 ElastiCache 环境选择最合适的部署机制可以随着时间的推移改善卓越运营。建议尽可能以代码形式执行操作，以最大限度地减少人为错误并改善可重复性、灵活性以及对事件的响应时间。

通过了解工作负载隔离要求，您可以选择为每个工作负载设置专用 ElastiCache 环境，或者将多个工作负载组合成单个集群或它们的组合。了解权衡利弊有助于在卓越运营和成本优化之间取得平衡

- [必需] 了解可用的部署选项 ElastiCache，并尽可能自动执行这些过程。可能的自动化途径包括 CloudFormationSDK、AWS CLI/和APIs。

[资源]：

- [亚马逊 ElastiCache 资源类型参考](#)
- [elasticache](#)
- [亚马逊 ElastiCache API参考资料](#)

- [必需] 对于所有工作负载，确定所需的集群隔离级别。
  - [最佳]：高度隔离 – 工作负载与集群的映射为 1:1。允许根据每个工作负载对 ElastiCache 资源的访问、规模、扩展和管理进行最精细的控制。
  - [更佳]：中等隔离 – M:1 按目的隔离，但可能在多个工作负载之间共享（例如，一个集群专门用于缓存工作负载，另一个集群专门用于消息传递）。
  - [良好]：低度隔离 – M:1 全用途，完全共享。建议用于可接受共享访问的工作负载。

## OE 6：如何针对故障进行规划和缓解故障？

问题级简介：卓越运营包括通过定期进行“验尸”练习来预测故障，以确定潜在的故障来源，从而消除或缓解故障。ElastiCache 提供故障转移 API，允许模拟节点故障事件，用于测试目的。

问题级优势：通过提前测试故障情景，您可以了解它们如何影响您的工作负载。这样可以安全地测试响应过程及其有效性，并让您的团队熟悉其执行情况。

[必需] 定期在开发/测试账户中执行故障转移测试。 [TestFailover](#)

## OE 7：如何对 Valkey 或 Redis OSS 引擎事件进行故障排除？

问题级简介：卓越运营要求能够调查服务级别和引擎级信息，以分析集群的运行状况和状态。

ElastiCache 可以向亚马逊 CloudWatch 和亚马逊 Kinesis Data Firehose 发送 Valkey 或 Redis OSS 引擎日志。

问题级别的好处：在 ElastiCache 集群上启用 Valkey 或 Redis OSS 引擎日志可以深入了解影响集群运行状况和性能的事件。Valkey 或 Redis OSS 引擎日志直接提供来自引擎的数据，这些数据无法通过 ElastiCache 事件机制获得。通过仔细观察 ElastiCache 事件（参见前面的 OE-1）和引擎日志，可以从 ElastiCache 服务角度和引擎角度确定故障排除时的事件顺序。

- [必需] 确保启用 Redis OSS 引擎日志记录功能，该功能在 ElastiCache (RedisOSS) 6.2 及更高版本中可用。这可以在集群创建期间执行，也可以在创建后通过修改集群来执行。
  - 确定亚马逊 CloudWatch 日志还是亚马逊 Kinesis Data Firehose 是 Redis 引擎日志 OSS 的合适目标。
  - 在 Kinesis Data Firehose CloudWatch 或 Kinesis Firehose 中选择相应的目标日志来保留这些日志。如果您有多个集群，请考虑为每个集群使用不同的目标日志，因为这将有助于在进行故障排除时隔离数据。

[资源]：

- 日志传输：[日志传输](#)

- 日志目的地：[Amazon CloudWatch 日志](#)
- 亚马逊 CloudWatch 日志简介：[什么是亚马逊 CloudWatch 日志？](#)
- Amazon Kinesis Data Firehose 简介：[什么是 Amazon Kinesis Data Firehose？](#)
- [最佳] 如果使用亚马逊 CloudWatch 日志，可以考虑利用 Amazon CloudWatch Logs Insights 查询 Valkey 或 Redis OSS 引擎日志以获取重要信息。

例如，针对包含 Valkey 或 Redis OSS 引擎 CloudWatch 日志的日志组创建查询，这些日志将返回带 LogLevel 有“WARNING”的事件，例如：

```
fields @timestamp, LogLevel, Message
| sort @timestamp desc
| filter LogLevel = "WARNING"
```

[资源]：使用 Log [CloudWatch s Insights 分析日志数据](#)

## 亚马逊 Well-A ElastiCache rchitected 镜头安全支柱

安全支柱侧重于保护信息和系统。关键主题包括数据的机密性和完整性、识别和管理谁能通过基于权限的管理做什么、保护系统以及建立用以检测安全事件的控制措施。

### 主题

- [SEC1：您正在采取哪些措施来控制对ElastiCache 数据的授权访问？](#)
- [SEC2：除了基于网络的控件之外，ElastiCache您的应用程序是否需要额外的授权？](#)
- [SEC3：是否存在无意中执行命令导致数据丢失或失败的风险？](#)
- [SEC4：如何确保静态数据加密 ElastiCache](#)
- [SEC5：如何加密传输中的数据？ ElastiCache](#)
- [SEC6：如何限制对控制平面资源的访问？](#)
- [SEC7：如何检测和响应安全事件？](#)

### SEC1：您正在采取哪些措施来控制对ElastiCache 数据的授权访问？

问题级简介：所有 ElastiCache 集群均设计为可通过无服务器函数 (AWS Lambda) 或容器 (亚马逊弹性容器服务) 中的亚马逊弹性计算云实例进行访问。VPC最常遇到的情况是从同一个亚马逊虚拟私有云 (Amazon Virtual Private Cloud) 中的亚马逊弹性计算云实例访问 ElastiCache 集群。您必须

先授权 Amazon EC2 实例访问集群，然后才能从 Amazon EC2 实例连接到集群。要访问在中运行的 ElastiCache 集群VPC，必须向该集群授予网络入口权限。

问题层面的好处：通过VPC安全组控制进入集群的网络。安全组充当您的 Amazon EC2 实例的虚拟防火墙，用于控制传入和传出流量。入站规则控制传入到实例的流量，出站规则控制从实例传出的流量。如果是 ElastiCache，启动集群时，需要关联安全组。这样可以确保组成集群的所有节点都有入站和出站流量规则。此外，还配置 ElastiCache 为仅在私有子网上部署，因此只能通过VPC的私有网络访问私有子网。

- [必需] 与您的集群关联的安全组控制进入集群的网络入口以及对集群的访问权限。默认情况下，安全组不会定义任何入站规则，因此也不会定义任何入站路径 ElastiCache。要启用此功能，请在安全组上配置入站规则，指定 ElastiCache 集群的源 IP 地址/范围、TCP类型流量和端口（例如 ElastiCache（Redis）的默认端口 6379OSS）。虽然可以允许非常广泛的入口来源，例如 a VPC (0.0.0.0/0) 中的所有资源，但建议在定义入站规则时尽可能精细，例如仅授权对在特定安全组关联的 Amazon Ama EC2 zon 实例上OSS运行的 Valkey 或 Redis 客户端进行入站访问。

[资源]：

- [子网和子网组](#)
- [访问您的集群或复制组](#)
- [使用安全组控制到资源的流量](#)
- [适用于 Linux 实例的 Amazon Elastic Compute Cloud 安全组](#)
- [必需]AWS Identity and Access Management 策略可以分配给允许其访问 ElastiCache 数据的 AWS Lambda 职能。要启用此功能，请创建具有该AWSLambdaVPCAccessExecutionRole权限的IAM 执行角色，然后将该角色分配给该 AWS Lambda 函数。

[资源]：配置 Lambda 函数以在亚马逊 ElastiCache 中访问亚马逊VPC：[教程：配置 Lambda 函数以在亚马逊中访问亚马逊 ElastiCache VPC](#)

SEC2：除了基于网络的控件之外，ElastiCache您的应用程序是否需要额外的授权？

问题级简介：在需要在单个客户端级别限制或控制对 ElastiCache (RedisOSS) 集群的访问的情况下，建议通过 ElastiCache (RedisOSS) 命令进行身份验证。AUTHElastiCache (RedisOSS) 身份验证令牌以及可选的用户和用户组管理，允许 ElastiCache (RedisOSS) 在允许客户端运行命令和访问密钥之前要求输入密码，从而提高数据平面安全性。



问题级别的好处：为了帮助保护您的数据安全，ElastiCache (RedisOSS) 提供了防止未经授权访问您的数据的机制。这包括在执行授权命令 ElastiCache 之前AUTH，强制客户端使用基于角色的访问控制 (RBAC) 或AUTH令牌 (密码) 进行连接。

- [最佳] 对于 ElastiCache (RedisOSS) 6.x 及更高版本，通过定义用户组、用户和访问字符串来定义身份验证和授权控制。将用户分配给用户组，然后将用户组分配给集群。要使用RBAC，必须在创建集群时将其选中，并且必须启用传输中加密。确保你使用的是支持TLS利用的 Valkey 或 Redis OSS 客户端。RBAC

[资源]：

- [正在申请 RBAC ElastiCache \(Redis OSS\) 的复制组](#)
- [使用访问字符串指定权限](#)
- [ACL](#)
- [支持的 ElastiCache \(RedisOSS\) 版本](#)
- [最佳] 对于 6.x 之前的 ElastiCache (RedisOSS) 版本，除了设置强令牌/密码并为 ElastiCache (RedisOSS) 维护严格的密码策略外AUTH，最佳做法是轮换密码/令牌。ElastiCache 在任何给定时间最多可以管理两 (2) 个身份验证令牌。您也可以修改集群以明确要求使用身份验证令牌。

[资源]：[修改现有 ElastiCache \(RedisOSS\) 集群上的AUTH令牌](#)

## SEC3：是否存在无意中执行命令导致数据丢失或失败的风险？

问题级简介：有许多 Valkey 或 Redis OSS 命令如果错误执行或由恶意行为者执行，可能会对操作产生不利影响。从性能和数据安全的角度来看，这些命令可能会产生意想不到的后果。例如，开发人员可能经常在开发环境中调用该FLUSHALL命令，并且由于错误，可能会无意中尝试在生产系统上调用此命令，从而导致数据意外丢失。

问题级别的好处：从 ElastiCache (RedisOSS) 5.0.3 开始，您可以重命名某些可能会干扰工作负载的命令。重命名命令有助于防止无意中在集群上执行这些命令。

- [必需]

[资源]：

- [ElastiCache \(RedisOSS\) 版本 5.0.3 \(已弃用，使用版本 5.0.6\)](#)
- [Redis OSS 5.0.3 参数发生了变化](#)
- [Redis 安全 OSS](#)

## SEC4：如何确保静态数据加密 ElastiCache

问题级简介：虽然 ElastiCache (RedisOSS) 是内存中的数据存储，但可以对作为集群标准操作的一部分可能保存（存储中）的任何数据进行加密。这包括写入 Amazon S3 的计划备份和手动备份，以及在执行同步和交换操作后保存到磁盘存储中的数据。m6g 和 R6g 系列中的实例类型还会始终开启内存加密。

问题级别的好处：ElastiCache (RedisOSS) 提供可选的静态加密，以提高数据安全性。

- [必需] 只有在创建群集（复制组）后，才能在 ElastiCache 群集（复制组）上启用静态加密。无法修改现有群集以开始加密静态数据。默认情况下，ElastiCache 将提供和管理静态加密中使用的密钥。

[资源]：

- [静态加密限制](#)
- [启用静态加密](#)
- [最佳] 利用在内存中对数据进行加密的 Amazon EC2 实例类型（例如 m6g 或 R6g）。如果可能，请考虑管理自己的静态加密密钥。对于更严格的数据安全环境，AWS Key Management Service (KMS) 可用于自我管理客户主密钥 (CMK)。通过与 ElastiCache 集成 AWS Key Management Service，您可以创建、拥有和管理用于加密您的 ElastiCache (RedisOSS) 集群静态数据的密钥。

[资源]：

- [使用来自的客户托管密钥 AWS Key Management Service](#)
- [AWS 密钥管理服务](#)
- [AWS KMS概念](#)

## SEC5：如何加密传输中的数据？ElastiCache

问题级简介：防止数据在传输过程中被泄露是常见的要求。它表示分布式系统组件内的数据，以及应用程序客户端和群集节点之间的数据。ElastiCache (RedisOSS) 支持这一要求，它允许对客户端和集群之间以及集群节点本身之间传输的数据进行加密。m6g 和 R6g 系列中的实例类型还会始终开启内存加密。

问题级别的好处：Amazon ElastiCache 传输中加密是一项可选功能，当数据从一个位置传输到另一个位置时，它允许您在最脆弱的地方提高数据的安全性。

- [必需] 创建后，只能在 ElastiCache（RedisOSS）集群（复制组）上启用传输中加密。请注意，由于加密/解密数据需要额外的处理，因此，实施传输中加密将会对性能有一些影响。要了解其影响，建议在启用前后对工作负载进行基准测试 encryption-in-transit。

[资源] :

- [传输中加密概览](#)

## SEC6 : 如何限制对控制平面资源的访问 ?

问题级简介 : IAM策略和 ARN ElastiCache ( RedisOSS ) 的精细访问控制 , 允许更严格的控制来管理 ( Redis ) 集群的 ElastiCache 创建、修改和删除。OSS

问题级别的好处 : Amazon ElastiCache 资源 ( 例如复制组、节点等 ) 的管理可以仅限于根据IAM策略拥有特定权限的 AWS 账户 , 从而提高资源的安全性和可靠性。

- [必需] 通过向 AWS 用户分配特定 AWS Identity and Access Management策略来管理对 Amazon ElastiCache 资源的访问权限 , 从而可以更精细地控制哪些账户可以对集群执行哪些操作。

[资源] :

- [管理 ElastiCache资源访问权限概述](#)
- [为亚马逊使用基于身份的政策 \( IAM政策 \) ElastiCache](#)

## SEC7 : 如何检测和响应安全事件 ?

问题级简介 : 在RBAC启用状态下部署时ElastiCache , 会导出 CloudWatch 指标以通知用户安全事件。这些指标有助于识别未经授权连接RBAC用户进行身份验证、访问密钥或运行命令的失败尝试。

此外 , AWS 产品和服务资源通过自动部署和记录所有操作和修改以供日后审查/审计 , 从而帮助保护您的总体工作负载。

问题级优势 : 通过监控事件 , 可以让您的组织能够根据您的要求、策略和过程做出响应。自动监控和响应这些安全事件可增强您的整体安全态势。

- [必需] 熟悉已发布的与RBAC身份验证和授权失败相关的CloudWatch 指标。
  - AuthenticationFailures = 尝试向 Valkey 或 Redis 进行身份验证失败 OSS
  - KeyAuthorizationFailures = 用户未经许可尝试访问密钥失败
  - CommandAuthorizationFailures = 用户在未经许可的情况下尝试运行命令失败

[资源] :

- [Valkey 或 Redis 的指标 OSS](#)
- [最佳] 建议针对这些指标设置提示和通知 , 并在必要时做出响应。

[资源] :

- [使用 Amazon CloudWatch 警报](#)
- [最佳] 使用 Valkey 或 Redis OSS ACL LOG 命令收集更多细节

[资源] :

- [ACL LOG](#)
- [最佳] 熟悉与监控、记录和分析 ElastiCache 部署和事件相关的 AWS 产品和服务功能

[资源] :

- [使用 Amazon 记录 ElastiCache API 通话 AWS CloudTrail](#)
- [elasticache-redis-cluster-automatic-备份检查](#)
- [使用 CloudWatch 指标监控使用情况](#)

## 亚马逊 Well-A ElastiCache rchitected 镜头可靠性支柱

可靠性支柱侧重于执行预期功能的工作负载以及如何从故障中快速恢复以满足需求。关键主题包括分布式系统设计、恢复计划和适应不断变化的需求。

主题

- [REL1 : 您如何支持高可用性 \(HA\) 架构部署 ?](#)
- [REL2 : 您如何实现恢复点目标 \(RPOs\)ElastiCache ?](#)
- [REL3 : 您如何支持灾难恢复 \(DR\) 要求 ?](#)
- [REL4 : 如何有效地规划故障转移 ?](#)
- [REL5 : 您的 ElastiCache 组件是否专为可扩展而设计 ?](#)

### REL1 : 您如何支持高可用性 (HA) 架构部署 ?

问题级简介 : 了解 Amazon 的高可用性架构 ElastiCache 将使您能够在可用性事件期间以弹性状态运行。

问题层面的好处 : 设计ElastiCache 集群使其能够抵御故障 , 可确保您的 ElastiCache 部署具有更高的可用性。

- [必需] 确定您的 ElastiCache 集群所需的可靠性级别。不同的工作负载具有不同的弹性标准，从完全的临时工作负载到任务关键型工作负载。定义您运行的每种环境类型（例如开发、测试和生产）的需求。

#### 缓存引擎：ElastiCache（Memcached）vs ElastiCache（Redis OSS）

1. ElastiCache (Memcached) 不提供任何复制机制，主要用于临时工作负载。
  2. ElastiCache (RedisOSS) 提供的高可用性功能如下所述
- [最佳] 对于需要 HA 的工作负载，请在集群模式下使用 ElastiCache (RedisOSS)，每个分片至少有两个副本，即使对于只需要一个分片的小吞吐量要求工作负载也是如此。

1. 如果启用了集群模式，将自动启用多可用区。

在发生任何计划内或计划外维护以及缓解可用区故障时，多可用区通过执行从主节点到副本的自动失效转移来最大限度地减少停机时间。

2. 对于分片工作负载，至少三个分片可在故障转移事件期间更快地恢复，因为 Valkey 或 Redis OSS 集群协议要求大多数主节点都可用才能达到法定人数。
3. 跨可用性设置两个或更多副本。

拥有两个副本可以提高读取可扩展性，也可以在一个副本处于维护状态的场景中提供读取可用性。

4. 使用基于 Graviton2 的节点类型（大多数区域中的原定设置节点）。

ElastiCache (RedisOSS) 在这些节点上增加了优化的性能。因此，您可以获得更佳的复制和同步性能，从而提高整体可用性。

5. 监控并调整大小以应对预期的流量高峰：在负载过重的情况下，ElastiCache（RedisOSS）引擎可能会失去响应，从而影响可用性。

BytesUsedForCache和DatabaseMemoryUsagePercentage是衡量内存使用情况的良好指标，而ReplicationLag是基于写入速率的复制运行状况的指标。您可以使用这些指标来触发集群扩展。

6. 通过在[生产故障切换事件API之前使用故障转移进行测试，确保客户端的弹性](#)。

[资源]：

- [配置 ElastiCache \(RedisOSS\) 以获得更高的可用性](#)
- [使用复制组时的高可用性](#)

## REL2：您如何实现恢复点目标 (RPOs)ElastiCache ？

问题级简介：了解工作负载RPO，为 ElastiCache 备份和恢复策略决策提供依据。

问题层面的好处：制定就地RPO策略可以改善灾难恢复情况下的业务连续性。设计备份和还原策略可以帮助您实现 ElastiCache 数据的恢复点目标 (RPO)。ElastiCache (RedisOSS) 提供存储在 Amazon S3 中的快照功能以及可配置的保留策略。这些快照是在定义的备份时段内拍摄的，并由服务自动处理。如果您的工作负载需要额外的备份粒度，则可以选择每天创建多达 20 个手动备份。手动创建的备份没有服务保留策略，可以无限期保留。

- [必需] 了解并记录您的RPO部 ElastiCache 署。
  - 请注意，Memcached 不提供任何备份流程。
  - 查看 ElastiCache Backup 和 Restore 功能的功能。
- [最佳] 制定一个沟通良好的集群备份流程。
  - 根据需要启动手动备份。
  - 查看自动备份的保留策略。
  - 请注意，手动备份将会无限期保留。
  - 将自动备份安排在使用率比较低的时段内进行。
  - 对只读副本执行备份操作，以确保将对集群性能的影响降至最低。
- [良好] 利用的 ElastiCache 定时备份功能在定义的时间段内定期备份数据。
  - 定期测试从备份中执行的还原。
- [资源]：
  - [Redis OSS](#)
  - [ElastiCache \(RedisOSS\) 的备份和恢复](#)
  - [进行手动备份](#)
  - [计划自动备份](#)
  - [备份和恢复 ElastiCache \(RedisOSS\) 集群](#)

## REL3：您如何支持灾难恢复 (DR) 要求？

问题级简介：灾难恢复是任何工作负载规划的重要方面。ElastiCache (RedisOSS) 提供了多种选项，可根据工作负载弹性要求实施灾难恢复。借助 Amazon ElastiCache Global Datastore，您可以写入位于一个区域的 ElastiCache (RedisOSS) 集群，并从另外两个跨区域副本集群中读取数据，从而实现低延迟读取和跨区域灾难恢复。

问题级优势：了解各种灾难情景并相应进行规划可以确保业务连续性。灾难恢复策略必须在成本、性能影响和数据丢失可能性之间达到平衡。

- [必需] 根据工作负载要求为所有 ElastiCache 组件制定并记录灾难恢复策略。ElastiCache 的独特之处在于，有些用例完全是短暂的，不需要任何灾难恢复策略，而另一些用例则处于另一端，需要极其强大的灾难恢复策略。所有选项都必须针对成本优化进行权衡 – 恢复能力越高，则需要的基础设施就越多。

了解区域级别和多区域级别上可用的灾难恢复选项。

- 建议进行多可用区部署以防出现可用区故障。请务必在多可用区架构中启用集群模式的情况下进行部署，至少有 3 个可用。AZs
- 建议使用全局数据存储以防出现区域故障。
- [最佳] 为需要区域级恢复能力的工作负载启用全局数据存储。
  - 制定计划，以便在主区域出现性能下降时失效转移到辅助区域。
  - 在生产环境中进行失效转移之前，测试多区域失效转移过程。
  - 监控 ReplicationLag 指标，以了解失效转移事件期间数据丢失带来的潜在影响。
- [资源]：
  - [缓解故障](#)
  - [使用全球数据存储跨 AWS 区域复制](#)
  - [从备份还原 \( 可选择调整集群大小 \)](#)
  - [使用多可用区最大限度地缩短 ElastiCache \(RedisOSS\) 中的停机时间](#)

## REL4：如何有效地规划故障转移？

问题级简介：启用具有自动故障转移功能的多可用区是一种最佳实践。ElastiCache 在某些情况下，作为服务操作的一部分，ElastiCache (RedisOSS) 会替换主节点。这些情况包括计划维护事件，以及节点故障或可用区出现问题等此类不太可能发生的情况。成功的故障转移取决于两者 ElastiCache 以及您的客户端库配置。

问题级别的好处：将 ElastiCache 故障转移最佳实践与您的特定 ElastiCache (RedisOSS) 客户端库结合使用，可帮助您最大限度地减少故障转移事件期间的潜在停机时间。

- [必需] 如果禁用集群模式，请使用超时，以便客户端检测是否需要断开与旧的主节点的连接，然后使用更新后的主端点 IP 地址重新连接到新的主节点。如果启用了集群模式，则客户端库负责检测底层集群拓扑的变化。这通常是通过 ElastiCache (RedisOSS) 客户端库中的配置设置完成的，这些设置

还允许您配置刷新频率和刷新方法。每个客户端库都提供自己的设置，更多详细信息可在相应的文档中找到。

[资源]：

- [使用多可用区最大限度地缩短 ElastiCache \(RedisOSS\) 中的停机时间](#)
- 查看您的 ElastiCache (RedisOSS) 客户端库的最佳实践。
- [必需] 失效转移的成功取决于主节点和副本节点之间运行状况正常的复制环境。查看并了解 Valkey 和 Redis OSS 复制的异步性质，以及报告主节点和副本节点之间复制延迟的可用 CloudWatch 指标。对于需要更高数据安全性的用例，请利用WAIT命令强制副本在响应连接的客户端之前确认写入。

[资源]：

- [Valkey 或 Redis 的指标 OSS](#)
- [使用亚马逊监控使用 ElastiCache \(RedisOSS\) 的最佳实践 CloudWatch](#)
- [最佳] 使用 ElastiCache测试故障转移功能定期验证应用程序在故障转移期间的响应能力API。

[资源]：

- [在 Amazon 上测试自动故障转移到只读副本 ElastiCache \(RedisOSS\)](#)
- [测试自动失效转移](#)

## REL5：您的 ElastiCache 组件是否专为可扩展而设计？

问题级简介：通过了解扩展功能和可用的部署拓扑，您的 ElastiCache组件可以随着时间的推移进行调整以满足不断变化的工作负载要求。ElastiCache提供 4 向缩放：入/出（水平）和向上/向下（垂直）。

问题层面的好处：遵循 ElastiCache 部署的最佳实践可以最大限度地提高扩展灵活性，并符合横向扩展以最大限度地减少故障影响的 Well Architected 原则。

- [必需] 了解启用集群模式的拓扑与禁用集群模式的拓扑之间的区别。在几乎所有情况下，均建议在启用集群模式的情况下进行部署，因为这可以不断提高可扩展性。禁用集群模式的组件通过添加只读副本进行水平扩展的能力受到限制。
- [必需] 了解何时以及如何扩展。
  - 欲了解更多READIOPS：添加副本
  - 欲了解更多WRITEOPS：添加碎片（向外扩展）
  - 要获得更多网络 IO：使用网络优化型实例，纵向扩展



- [最佳] 在启用集群模式的情况下部署 ElastiCache 组件，偏向于更多、更小的节点，而不是更少、更大的节点。这可有效地限制节点故障的影响范围。
- [最佳] 在集群中加入副本，以增强扩展事件期间的响应能力
- [良好] 如果禁用了集群模式，请利用只读副本来增加总体读取容量。ElastiCache 在集群模式下支持最多 5 个只读副本，并支持垂直扩展。
- [资源]：
  - [扩展 ElastiCache \(RedisOSS\) 集群](#)
  - [在线纵向扩展](#)
  - [扩展 Mem ElastiCache cached 集群](#)

## 亚马逊 Well-A ElastiCache rchitected 镜头性能效率支柱

性能效率支柱侧重于高效率地使用 IT 和计算资源。关键主题包括：根据工作负载要求选择合适的资源类型和大小、监控性能以及做出明智的决策以跟随业务需求的变化保持效率。

### 主题

- [PE 1：如何监控您的亚马逊 ElastiCache 集群的性能？](#)
- [PE 2：您如何在 ElastiCache 群集节点之间分配工作？](#)
- [PE 3：对于缓存工作负载，如何跟踪和报告缓存的有效性和性能？](#)
- [PE 4：您的工作负载如何优化网络资源和连接的使用？](#)
- [PE 5：如何管理键删除和/或驱逐？](#)
- [PE 6：你如何对中的数据进行建模和交互 ElastiCache？](#)
- [PE 7：如何在您的 Amazon ElastiCache 集群中记录运行缓慢的命令？](#)
- [PE8: Auto Scaling 如何帮助提高ElastiCache 集群的性能？](#)

### PE 1：如何监控您的亚马逊 ElastiCache 集群的性能？

问题级简介：通过了解现有的监控指标，您可以确定当前的利用率。适当的监控有助于识别影响集群性能的潜在瓶颈。

问题级优势：了解与您的集群关联的指标有助于指导优化技术，从而减少延迟和增加吞吐量。

- [必需] 使用一部分工作负载进行基准性能测试。
  - 您应该使用负载测试等机制监控实际工作负载的性能。

- 在运行这些测试时监控 CloudWatch 指标，以了解可用指标并建立性能基准。
- [最佳] 对于 ElastiCache (RedisOSS) 工作负载，请重命名计算成本较高的命令，例如 KEYS，以限制用户在生产集群上运行阻塞命令的能力。
- ElastiCache 运行引擎 6.x 的 (RedisOSS) 工作负载可以利用基于角色的访问控制来限制某些命令。可以通过使用控制 AWS 台或 CLI 将用户组关联到 ElastiCache (RedisOSS) 集群来控制对命令的访问。在 Redis OSS 6 中，启用后，我们可以使用 “-@dangerous”，它将不允许该用户使用昂贵的命令，例如 KEYSMONITORSORT、等。RBAC
- 对于引擎版本 5.x，请使用 ElastiCache (RedisOSS) 集群 `rename-commands` 参数组上的参数重命名命令。
- [更佳] 分析慢速查询并寻找优化技巧。
  - 对于 ElastiCache (RedisOSS) 工作负载，请通过分析慢日志来详细了解您的查询。例如，您可以使用以下命令 `valkey-cli slowlog get 10` 来显示最近 10 条超过延迟阈值（原定设置为 10 秒）的命令。
  - 使用复杂 ElastiCache (RedisOSS) 数据结构可以更有效地执行某些查询。例如，对于数字样式范围查找，应用程序可以使用排序集来实现简单的数字索引。管理这些索引可以减少对数据集执行的扫描，并以更高的性能效率返回数据。
  - 对于 ElastiCache (RedisOSS) 工作负载，`redis-benchmark` 提供了一个简单的接口，用于使用用户定义的输入（例如客户端数量和数据大小）来测试不同命令的性能。
  - 由于 Memcached 仅支持简单的键级命令，因此可以考虑构建其他键作为索引，以避免遍历键空间来服务于客户端查询。
- [资源]：
  - [使用 CloudWatch 指标监控使用情况](#)
  - [使用 Amazon CloudWatch 警报](#)
  - [Valkey 和 Redis 的特定参数 OSS](#)
  - [SLOWLOG](#)
  - [基准](#)

## PE 2：您如何在 ElastiCache 群集节点之间分配工作？

**问题级简介：**您的应用程序连接到 Amazon ElastiCache 节点的方式可能会影响集群的性能和可扩展性。

**问题级优势：**正确使用集群中的可用节点将确保在可用的资源中分配工作。以下技巧也有助于避免闲置资源。

- [必需] 让客户端连接到正确的 ElastiCache 端点。
  - ElastiCache (RedisOSS) 根据使用的集群模式实现不同的终端节点。对于已启用集群模式，ElastiCache 将提供配置终端节点。如果禁用了集群模式，则 ElastiCache 提供一个主终端节点（通常用于写入）和一个用于平衡副本间读取的读取器终端节点。正确实现这些端点将会提高性能并让扩展操作更轻松。除非有特定要求，否则请避免连接到各个节点端点。
  - 对于多节点 Memcached 集群，ElastiCache 提供启用自动发现的配置终端节点。建议使用哈希算法在缓存节点之间均匀分配工作。许多 Memcached 客户端库可实现一致性哈希。请参阅您要使用的库的文档，了解其是否支持一致性哈希以及如何实现一致性哈希。您可以在[此处](#)找到有关实现这些功能的更多信息。
- [更好] 利用启用的 ElastiCache (RedisOSS) 集群模式来提高可扩展性。
  - ElastiCache (RedisOSS) (已启用集群模式) 集群支持[在线扩展操作](#)（向外/向内和向上/向下），以帮助在分片之间动态分配数据。使用配置端点将确保您的集群感知客户端能够适应集群拓扑的变化。
  - 您也可以通过在 ElastiCache (Redis) (已启用集群模式OSS) 集群中的可用分片之间移动哈希槽来重新平衡集群。此举有助于在可用分片之间更高效地分配工作。
- [更佳] 实施用于识别和修复工作负载中热键的策略。
  - 考虑多维 Valkey 或 Redis OSS 数据结构的影响，例如列表、流、集合等。这些数据结构存储在位于单个节点上的单个 Key 中。与其他数据类型相比，非常大的多维键有可能占用更多的网络容量和内存，因此可能导致过度使用该节点。如果可能，请将您的工作负载设计为将数据访问分散到许多离散的键上。
  - 工作负载中的热键可能会影响正在使用的节点的性能。对于 ElastiCache (RedisOSS) 工作负载，您可以使用 `valkey-cli --hotkeys` 是否有 LFU 最大内存策略来检测热键。
  - 考虑在多个节点上复制热键，以便更均匀地分配对它们的访问。这种方法要求客户端写入多个主节点（Valkey 或 Redis OSS 节点本身不提供此功能），除了原始密钥名称外，还需要维护一个可供读取的密钥名称列表。
  - ElastiCache [在 Valkey 7.2 及以上版本和 Redis OSS 版本 6 及更高版本中，支持服务器辅助的客户端缓存](#)。这样，应用程序就可以等待密钥的更改，然后再进行网络呼叫 ElastiCache。
- [资源]：
  - [使用 Valkey 和 Redis 进行配置 ElastiCache OSS 以获得更高的可用性](#)
  - [在中查找连接端点 ElastiCache](#)
  - [负载均衡最佳实践](#)
  - [Valkey 或 Redis 的在线重新分片 OSS \(已启用集群模式\)](#)
  - [在 Valkey 和 Redis 中进行客户端缓存 OSS](#)

## PE 3：对于缓存工作负载，如何跟踪和报告缓存的有效性和性能？

问题级简介：缓存是经常遇到的工作负载，了解如何管理缓存的有效性和性能非常重要。ElastiCache

问题级优势：您的应用程序可能显示出性能不佳的迹象。您能够使用特定于缓存的指标来决定如何提高应用程序性能，这对您的缓存工作负载至关重要。

- [必需] 测量并跟踪一段时间内的缓存命中率。缓存的效率由其“缓存命中率”决定。缓存命中率由键命中总数除以命中和未命中总数来定义。比率越接近 1，您的缓存就越有效。缓存命中率低是由缓存未命中数量造成的。当在缓存中找不到请求的键时，就会出现缓存未命中。键不在缓存中，因为它要么已被驱逐或删除，要么已过期，要么从未存在。了解为什么键不在缓存中，并制定适当的策略将其放入缓存。

[资源]：

- [Valkey 和 Redis 的指标 OSS](#)
- [必需] 测量和收集应用程序缓存性能以及延迟和 CPU 利用率值，以了解是否需要调整应用程序组件 time-to-live 或其他应用程序组件。ElastiCache 为每种数据结构的聚合延迟提供了一组 CloudWatch 指标。这些延迟指标是使用 ElastiCache (RedisOSS) INFO 命令中的 commandstats 统计数据计算得出的，不包括网络和 I/O 时间。这只是 ElastiCache (RedisOSS) 处理操作所消耗的时间。

[资源]：

- [Valkey 和 Redis 的指标 OSS](#)
- [使用亚马逊监控使用 ElastiCache \(RedisOSS\) 的最佳实践 CloudWatch](#)
- [最佳] 根据您的需求选择合适的缓存策略。缓存命中率低是由缓存未命中数量造成的。如果您的工作负载设计为缓存未命中数量较低（例如实时通信），则最好对缓存策略进行审查，并为您的工作负载应用最合适的解决方案，例如用于测量内存和性能的查询检测。您用于为填充并维护缓存而实施的实际策略取决于客户端需要缓存的数据以及针对这些数据的访问模式。例如，您不太可能对流媒体应用程序的个性化推荐和热门新闻报道使用相同的策略。

[资源]：

- [Memcached 的缓存策略](#)
- [缓存最佳实践](#)
- [借助 Amazon 实现大规模绩效 ElastiCache 白皮书](#)

## PE 4：您的工作负载如何优化网络资源和连接的使用？

问题级简介：ElastiCache (RedisOSS) 和 ElastiCache (Memcached) 由许多应用程序客户端支持，实现方式可能有所不同。您需要了解现有的网络和连接管理，以分析潜在的性能影响。

问题级优势：高效地使用网络资源可以提高集群的性能效率。以下建议可以减少网络需求，并改善集群延迟和吞吐量。

- [必需] 主动管理与 ElastiCache 集群的连接。
  - 应用程序中的连接池减少了通过打开和关闭连接在集群上产生的开销量。CloudWatch 使用CurrConnections和监控 Amazon 中的连接行为NewConnections。
  - 通过在适当的位置正确关闭客户端连接来避免连接泄露。连接管理策略包括正确关闭未使用的连接，以及设置连接超时。
  - 对于 Memcached 工作负载，为处理连接预留了可配置的内存量，称为 memcached\_connections\_overhead。
- [更佳] 压缩大型对象以减少内存并提高网络吞吐量。
  - 数据压缩可以减少所需的网络吞吐量 ( Gbps ) ，但会增加应用程序压缩和解压缩数据的工作量。
  - 压缩还会减少键所消耗的内存量
  - 根据您的应用程序需求，考虑压缩比与压缩速度之间的权衡。
- [资源]：
  - [ElastiCache \(RedisOSS\)-全球数据存储](#)
  - [Memcached 特定的参数](#)
  - [ElastiCache \(RedisOSS\) 5.0.3 增强了 I/O 处理能力以提高性能](#)
  - [Valkey 和 Redis 的指标 OSS](#)
  - [配置 ElastiCache \(RedisOSS\) 以获得更高的可用性](#)

## PE 5：如何管理键删除和/或驱逐？

问题级简介：当群集节点接近内存消耗限制时，工作负载有不同的要求和预期行为。ElastiCache (RedisOSS) 有不同的策略来处理这些情况。

问题级优势：适当管理可用内存和了解驱逐策略，将有助于确保了解在超过实例内存限制时的集群行为。

- [必需] 检测数据访问权限以评估要应用的策略。确定适当的最大内存策略，以控制是否以及如何对集群执行驱逐。

- 当集群上的最大内存消耗完毕并且制定了允许驱逐的策略时，就会发生驱逐。在这种情况下，集群的行为取决于指定的驱逐策略。此策略可以使用 ElastiCache (RedisOSS) 集群maxmemory-policy上的参数组进行管理。
- 默认策略通过驱逐具有设定过期时间 (TTL值) 的密钥来volatile-lru释放内存。最不常用的 (LFU) 和最近最少使用的 (LRU) 策略会根据使用情况删除密钥。
- 对于 Memcached 工作负载，有一个默认LRU策略来控制每个节点上的驱逐。您可以使用 Amazon 上的驱逐指标来监控您的 Amazon ElastiCache 集群上的驱逐次数。CloudWatch
- [更佳] 对删除行为进行标准化来控制对集群的性能影响，从而避免意外的性能瓶颈。
  - 对于 ElastiCache (RedisOSS) 工作负载，从集群中显式删除密钥UNLINK时，就像DEL：它会删除指定的密钥。但是，该命令在不同的线程中执行实际内存回收，因此它不会阻止，而 DEL 会阻止。实际的删除将在稍后异步进行。
  - 对于 ElastiCache (RedisOSS) 6.x 工作负载，可以使用参数在参数组中修改DEL命令的行为。lazyfree-lazy-user-del
- [资源]：
  - [使用参数组配置引擎 ElastiCache 参数](#)
  - [UNLINK](#)
  - [云财务管理与 AWS](#)

## PE 6：你如何对中的数据进行建模和交互 ElastiCache ？

问题级简介：ElastiCache 在很大程度上取决于所使用的数据结构和数据模型，但它还需要考虑底层数据存储（如果存在）。了解可用的ElastiCache (RedisOSS) 数据结构，并确保使用最适合您需求的数据结构。

问题层面的好处：中的数据建模ElastiCache 有多个层次，包括应用程序用例、数据类型和数据元素之间的关系。此外，每个 ElastiCache (RedisOSS) 数据类型和命令都有自己记录在案的性能签名。

- [最佳] 最佳实践是减少无意中覆盖数据的情况。使用可最大限度地减少重叠键名称的命名约定。数据结构的传统命名使用分层方法，例如：APPNAME:CONTEXT:ID (如 ORDER-APP:CUSTOMER:123)。

[资源]：

- [键命名](#)
- [最佳] ElastiCache (RedisOSS) 命令的时间复杂度由 Big O 表示法定义。命令的这种时间复杂度是其影响的算法/数学表示形式。在应用程序中引入新的数据类型时，需要仔细检查相关命令的时间复

杂度。时间复杂度为  $O(1)$  的命令在时间上是恒定的，不依赖于输入的大小，但时间复杂度为  $O(N)$  的命令在时间上是线性的，受输入大小影响。由于 ElastiCache (RedisOSS) 的单线程设计，大量的高时间复杂度操作将导致性能降低和可能的操作超时。

[资源]：

- [命令](#)
- [最佳] APIs 用于GUI了解集群中的数据模型。

[资源]：

- [Redis 指挥官 OSS](#)
- [Redis 浏览器 OSS](#)
- [Redsmin](#)

## PE 7：如何在您的 Amazon ElastiCache 集群中记录运行缓慢的命令？

**问题级简介：**通过捕获、聚合和通知长时间运行的命令，可以改善性能调优效果。通过了解命令执行需要多长时间，您可以确定哪些命令会导致性能不佳，以及哪些命令会阻碍引擎以最佳状态运行。ElastiCache (RedisOSS) 也有能力将这些信息转发给亚马逊 CloudWatch 或亚马逊 Kinesis Data Firehose。

**问题级优势：**记录到专用的永久位置并为慢速命令提供通知事件，有助于进行详细的性能分析，并可用于触发自动事件。

- [必需] 运行引擎版本 6.0 或更高版本的 Amazon ElastiCache (RedisOSS)，参数组配置正确，并在集群上启用SLOWLOG日志记录。
  - 只有当引擎版本兼容性设置为 Valkey 7.2 及更高版本或 Redis OSS 版本 6.0 或更高版本时，所需的参数才可用。
  - SLOWLOG当命令的服务器执行时间超过指定值时，就会发生日志记录。集群的行为取决于关联的参数组参数，即 `slowlog-log-slower-than` 和 `slowlog-max-len`。
  - 更改将立即生效。
- [最佳] 利用我们的 Kinesis Data Firehose 功能。 CloudWatch
  - 使用 L CloudWatch ogs Insights 和 Amazon Simple Notification Services 的筛选和警报功能实现性能监控和事件通知。 CloudWatch
  - 使用 Kinesis Data Firehose 的流式传输功能将日志存档SLOWLOG到永久存储空间或触发自动集群参数调整。

- 确定纯TEXT格式是否JSON最适合您的需求。
- 提供发布到 CloudWatch 或 Kinesis Data Firehose 的IAM权限。
- [更佳] 将 `slowlog-log-slower-than` 配置为原定设置值以外的值。
  - 此参数决定命令在记录为运行缓慢的命令之前可以在 Valkey 或 Redis OSS 引擎中执行多长时间。原定设置值为 10000 微秒 ( 10 毫秒 )。对于某些工作负载，原定设置值可能过高。
  - 根据应用程序需求和测试结果确定更适合您工作负载的值；但是，值过低可能会生成过多的数据。
- [更佳] 将 `slowlog-max-len` 保留为原定设置值。
  - 此参数确定在任何给定时间在 Valkey 或 Redis OSS 内存中捕获的缓慢运行命令数量的上限。值为 0 会有效地禁用捕获。该值越高，存储在内存中的条目就越多，从而减少了重要信息在查看之前被驱逐的可能性。原定设置值为 128。
  - 原定设置值适用于大多数工作负载。如果需要通过SLOWLOG命令在 `valkey-cli` 的扩展时间窗口内分析数据，请考虑增加此值。这允许更多命令保留在 Valkey 或 Redis 内存OSS中。

如果您要将SLOWLOG数据发送到 CloudWatch Logs 或 Kinesis Data Firehose，则数据将被保存，并且可以在系统之外进行分析，从而减少 ElastiCache 在 Valkey 或 Redis 内存中存储大量运行缓慢的命令的需求。OSS

- [资源]：
  - [如何在 ElastiCache \(RedisOSS\) 缓存集群中开启慢日志？](#)
  - [日志传输](#)
  - [特定于 Redis OSS 的参数](#)
  - <https://aws.amazon.com/cloudwatch/> Amazon CloudWatch
  - [Amazon Kinesis Data Firehose](#)

## PE8: Auto Scaling 如何帮助提高ElastiCache 集群的性能？

问题级简介：通过实现 Valkey 或 Redis a OSS uto Scaling 功能，ElastiCache 您的组件可以随着时间的推移进行调整以自动增加或减少所需的分片或副本。这可以通过实施目标跟踪或计划的扩展策略来实现。

问题层面的好处：了解和规划工作负载的峰值可以确保增强缓存性能和业务连续性。ElastiCache (RedisOSS) Auto Scaling 会持续监控您的 CPU /Memory 利用率，以确保您的集群以所需的性能水平运行。

- [必需] 为 ElastiCache (RedisOSS) 启动集群时：
  1. 确保已启用集群模式



2. 确保该实例属于支持自动扩缩的特定类型和大小的系列
3. 确保集群未在全局数据存储、Outposts 或本地区域中运行

[资源]：

- [在 Valkey 和 Redis 中扩展集群OSS \( 已启用集群模式 \)](#)
  - [将自动扩缩与分片结合使用](#)
  - [将自动扩缩与副本结合使用](#)
- [最佳] 确定您的工作负载是读取密集型还是写入密集型，以定义扩展策略。要想获得最佳性能，请仅使用一个跟踪指标。建议避免针对每个维度使用多个策略，因为自动扩缩策略会在达到目标时横向扩展，但只有在所有目标跟踪策略都准备好横向缩减时才会进行横向缩减。

[资源]：

- [自动扩缩策略](#)
  - [定义扩展策略](#)
- [最佳] 在一段时间内持续监控性能有助于您检测工作负载变化，如果在特定时间点进行监控，将不会注意到这些变化。您可以分析四周内集群利用率的相应CloudWatch 指标，以确定目标值阈值。如果您仍然不确定要选择哪个值，我们建议您从支持的最小预定义指标值开始。

[资源]：

- [使用 CloudWatch 指标监控使用情况](#)
- [更佳] 我们建议使用预期的最小和最大工作负载测试您的应用程序，以确定集群制定扩展策略和减轻可用性所需的问题所需的分片/副本的确切数量。

[资源]：

- [注册可扩展目标](#)
- [使用注册可扩展目标 AWS CLI](#)

## 亚马逊 Well-A ElastiCache rchitected 镜头成本优化支柱

成本优化支柱侧重于避免不必要的成本。关键主题包括了解和控制资金花在哪里、选择最合适的节点类型（使用支持基于工作负载需求进行数据分层的实例）、相应数量的资源类型（有多少只读副本）、分析一段时间内的支出，以及在不超支的情况下进行扩展以满足业务需求。

主题

- [COST1：如何识别和跟踪与您的 ElastiCache资源相关的成本？您如何建立让用户能够创建、管理和处置已创建资源的机制？](#)
- [COST2：如何使用持续监控工具来帮助您优化与 ElastiCache 资源相关的成本？](#)
- [COST3：您是否应该使用支持数据分层的实例类型？数据分层有哪些优点？何时不使用数据分层实例？](#)

## COST1：如何识别和跟踪与您的 ElastiCache资源相关的成本？您如何建立让用户能够创建、管理和处置已创建资源的机制？

问题级简介：要了解成本指标，需要多个团队参与和协作：软件工程、数据管理、产品负责人、财务和领导层。要确定关键成本驱动因素，则要求所有相关方了解服务使用控制杠杆和成本管理的利弊，这通常是成功与不太成功的成本优化工作之间的关键区别。确保您有流程和工具来跟踪从开发到生产和报废期间创建的资源，可以帮助您管理与之相关的成本ElastiCache。

问题层面的好处：要持续跟踪与您的工作负载相关的所有成本，就需要对架构有深入的了解，该架构是其组成部分之一。ElastiCache 此外，您应该制定成本管理计划，以收集使用情况并将其与预算进行比较。

- [必需] 建立云卓越中心 (CCoE)，其创始章程之一将负责定义、跟踪组织ElastiCache 使用情况指标并采取行动。如果 a CCoE 存在且起作用，请确保它知道如何读取和跟踪与之相关的成本 ElastiCache。创建资源时，使用IAM角色和策略来验证只有特定的团队和小组才能实例化资源。这确保了成本与业务成果相关联，并从成本角度建立了明确的问责制。
  1. CCoE应识别、定义和发布成本指标，这些指标围绕分类数据的密钥 ElastiCache 使用情况定期更新，例如：
    - a. 使用的节点类型及其属性：标准与内存优化型、按需实例与预留实例、区域和可用区
    - b. 环境类型：免费环境、开发环境、测试环境和生产环境
    - c. 备份存储和保留策略
    - d. 区域内和跨区域的数据传输
    - e. 在 Amazon Outposts 上运行的实例
  2. CCoE由一个跨职能团队组成，由来自组织中的软件工程、数据管理、产品团队、财务和领导团队的非排他性代表组成。

[资源]：

- [创建云卓越中心](#)
- [亚马逊 ElastiCache定价](#)

- [必需] 使用成本分配标签以较低的粒度跟踪成本。使用 AWS 成本管理可视化、了解和管理您的 AWS 成本和使用情况。
  1. 使用标签来组织资源，使用成本分配标签来详细跟踪 AWS 成本。激活成本分配标签后，AWS 使用成本分配标签在成本分配报告中整理资源成本，以便您更轻松地对 AWS 成本进行分类和跟踪。AWS 提供两种类型的成本分配标签，一种是 AWS 生成的标签，另一种是用户定义的标签。AWS 为您定义、创建和应用 AWS 生成的标签，然后定义、创建和应用用户定义的标签。您必须先分别激活这两种类型的标签，然后这些标签才能显示在成本管理中或成本分配报告上。
  2. 使用成本分配标签来整理 AWS 账单，以反映您自己的成本结构。当您在 Amazon 中为资源添加成本分配标签时 ElastiCache，您将能够通过按资源标签值对发票上的费用进行分组来跟踪成本。您应该考虑合并标签，以采用更高详细信息级别跟踪成本。

[资源]：

- [使用 AWS 成本分配标签](#)
- [使用成本分配标签监控成本](#)
- [AWS Cost Explorer](#)
- [最佳] 将 ElastiCache 成本与覆盖整个组织的指标联系起来。
  1. 考虑业务指标以及延迟等运营指标 - 您业务模式中有哪些概念可以被不同角色理解？这些指标需要让组织中尽可能多的角色能够理解。
  2. 示例 - 同时服务的用户数、每个操作和用户的最大和平均延迟、用户参与度分数、用户每周返回率、会话长度/用户、放弃率、缓存命中率以及跟踪的键

[资源]：

- [使用 CloudWatch 指标监控使用情况](#)
- [良好] 保持 up-to-date 架构和运营可见性，了解所使用的整个工作负载的指标和成本 ElastiCache。
  1. 了解您的整个解决方案生态系统，这些生态系统 ElastiCache 往往是其技术组合中完整 AWS 服务生态系统的一部分，从客户到 API Gateway、Redshift 以及 QuickSight 报告工具（例如）。
  2. 在架构图上映射解决方案的各个组成部分，包括客户端、连接、安全性、内存操作、存储、资源自动化、数据访问和管理。每层都连接到整个解决方案且具有其自身的需求和功能，可以助力和/或帮助您管理总体成本。
  3. 您的图表应包括计算、联网、存储、生命周期策略、指标收集的使用以及应用程序的操作和功能 ElastiCache 元素
  4. 工作负载的要求可能会不断变化，为了在工作负载成本管理中保持主动性，您必须继续维护和记录您对基本组件以及主要功能目标的理解。

5. 高管对可见性、问责制、优先级划分和资源的支持对于您制定有效的成本管理策略至关重要。

## ElastiCache

### COST2：如何使用持续监控工具来帮助您优化与 ElastiCache 资源相关的成本？

**问题级简介：**您需要努力在 ElastiCache 成本和应用程序性能指标之间取得适当的平衡。Amazon CloudWatch 提供了对关键运营指标的可见性，可以帮助您评估您的 ElastiCache 资源是过度利用还是未得到充分利用。从成本优化的角度来看，您需要了解何时资源过剩，并能够开发适当的机制来调整 ElastiCache 资源的大小，同时保持运营、可用性、弹性和性能需求。

**问题级优势：**在理想状态下，您将预调配足够的资源来满足工作负载的运维需求，并且不会出现未充分利用的资源，从而导致成本状态欠佳。你需要能够识别和避免长时间操作过大的 ElastiCache 资源。

- [必需] 用于 CloudWatch 监控您的 ElastiCache 集群并分析这些指标与您的 Cost Explorer AWS 仪表板的关系。
  1. ElastiCache 提供主机级指标（例如，CPU 使用情况）和缓存引擎软件特有的指标（例如，缓存获取和缓存未命中）。这些指标每隔 60 秒对每个缓存节点进行测量并发布结果。
  2. ElastiCache 性能指标（CPU Utilization、Engine Utilization Swap Usage CurrConnections、和驱逐）可能表明您需要向上/向下扩展（使用更大/更小的缓存节点类型）或向内/向外（添加更多/更少的分片）。通过创建 PlayBook 矩阵来了解扩展决策的成本影响，该矩阵可估算满足应用程序性能阈值所需的额外成本以及最小和最大时间长度。

[资源]：

- [使用 CloudWatch 指标监控使用情况](#)
- [应监控哪些指标？](#)
- [亚马逊 ElastiCache 定价](#)
- [必需] 了解并记录您的备份策略和成本影响。
  1. 使用 ElastiCache，备份存储在提供持久存储空间的 Amazon S3 中。您需要了解与故障恢复能力有关的成本影响。
  2. 启用自动备份，这将删除超过保留期限的备份文件。

[资源]：

- [计划自动备份](#)
- [Amazon Simple Storage Service 定价](#)

- [最佳] 作为一种深思熟虑的策略，应对实例使用预留节点，以管理已充分了解和记录的工作负载的成本。预留节点需支付预付费用，此费用取决于节点类型和预留时间长短（一年或三年）。此费用远低于按需节点产生的每小时使用费。
  1. 在收集到足够的估计预留实例要求之前，您可能需要使用按需节点操作集 ElastiCache 集群。规划和记录满足需求所需的资源，并比较不同实例类型（按需型与预留）的预期成本
  2. 定期评测新的可用缓存节点类型，并从成本和运营指标的角度评测将您的实例集迁移到新的缓存节点类型是否合理

## COST3：您是否应该使用支持数据分层的实例类型？数据分层有哪些优点？何时不使用数据分层实例？

**问题级简介：**选择适当的实例类型不仅会对性能和服务级别产生影响，还会对财务状况产生影响。实例类型具有不同的关联成本。选择一种或几种可以满足内存中所有存储需求的大型实例类型可能是一个自然而然的决定。但是，随着项目日趋成熟，这可能会对成本产生重大影响。要确保选择正确的实例类型，需要定期检查 ElastiCache 对象的空闲时间。

**问题级优势：**您应该清楚地了解各种实例类型对您当前和未来的成本有何影响。边际或定期的工作负载变化不应导致过多的成本变化。如果工作负载允许，支持数据分层的实例类型提供的每可用存储的价格将更优惠。由于每个实例都有可用的SSD存储空间，因此数据分层实例支持的每个实例的数据总量要高得多。

- [必需] 了解数据分层实例的局限性
  1. 仅适用于 ElastiCache (RedisOSS) 集群。
  2. 支持数据分层的实例类型非常有限。
  3. 仅支持 ElastiCache (RedisOSS) 版本 6.2 及更高版本
  4. 大件物品不能换成。SSD超过 128MiB 的对象保留在内存中。

[资源]：

- [数据分层](#)
- [亚马逊 ElastiCache定价](#)
- [必需] 了解您的工作负载定期访问数据库的百分比。
  1. 数据分层实例非常适合经常访问整个数据集的一小部分但仍需要快速访问其余数据的工作负载。换句话说，热数据与温数据的比例约为 20:80。
  2. 制定对象空闲时间的集群级跟踪。
  3. 超过 500Gb 数据的大型实现是不错的选择

- [必需] 了解数据分层实例对于某些工作负载不是可选的。
  1. 访问不太常用的对象会产生很小的性能损失，因为这些对象被换成了本地SSD对象。如果您的应用程序对响应时间敏感，请测试对工作负载的影响。
  2. 不适合主要存储大小超过 128MiB 的大型对象的缓存。

[资源]：

- [限制](#)
- [最佳] 预留实例类型支持数据分层。这可确保在每个实例的数据存储量方面实现最低的成本。
  1. 在更好地了解自己的要求之前，您可能需要使用非数据分层实例来操作 ElastiCache 集群。
  2. 分析集 ElastiCache 群的数据使用模式。
  3. 创建定期收集对象空闲时间的自动作业。
  4. 如果您发现很大一部分对象（大约 80%）在认为适合您工作负载的时间段内处于空闲状态，请记录调查发现，并建议将集群迁移到支持数据分层的实例。
  5. 定期评测新的可用缓存节点类型，并从成本和运营指标的角度评测将您的实例集迁移到新的缓存节点类型是否合理。

[资源]：

- [OBJECT IDLETIME](#)
- [亚马逊 ElastiCache定价](#)

## 常见故障排除步骤和最佳实践 ElastiCache

以下主题针对您在使用时可能遇到的错误和问题提供了疑难解答建议 ElastiCache。如果您发现某个问题未在此处列出，可以使用此页上的反馈按钮来报告。

如需更多故障排除建议和常见支持问题的答案，请访问[AWS 知识中心](#)

主题

- [连接问题](#)
- [Valkey 或 Redis 客户端错误 OSS](#)
- [解决 ElastiCache 无服务器中的高延迟问题](#)
- [解决无服务器中的限制问题 ElastiCache](#)
- [持续连接问题](#)
- [相关主题](#)

## 连接问题

如果您无法连接到 ElastiCache 缓存，请考虑以下方法之一：

1. 使用TLS：如果您在尝试连接到 ElastiCache 终端节点时遇到连接挂起的情况，则可能没有在客户端 TLS 中使用。如果您使用的是 ElastiCache 无服务器，则传输中的加密始终处于启用状态。确保您的客户端使用 TLS 连接到缓存。[详细了解如何连接到 TLS 已启用的缓存。](#)
2. VPC: 只能从 a VPC 内部访问 ElastiCache 缓存。确保您访问缓存的 EC2 实例和缓存是在同一个实例中创建的 VPC。ElastiCache 或者，您必须在 EC2 实例 VPC 所在位置和创建缓存的 VPC 位置之间启用对等 [VPC 互连](#)。
3. 安全组：ElastiCache 使用安全组来控制对缓存的访问权限。请考虑以下事项：
  - a. 确保您的 ElastiCache 缓存使用的安全组允许从您的 EC2 实例对其进行入站访问。请参阅 [此处](#)，了解如何在安全组中正确设置入站规则。
  - b. 确保您的 ElastiCache 缓存使用的安全组允许访问缓存的端口（无服务器端口 6379 和 6380，自行设计的端口默认为 6379）。ElastiCache 使用这些端口接受 Valkey 或 Redis 命令 OSS。在 [此处](#) 详细了解如何设置端口访问权限。

如果连接仍然很困难，[持续连接问题](#) 请参阅了解其他步骤。

## Valkey 或 Redis 客户端错误 OSS

ElastiCache 只有使用支持 Valkey 或 Redis OSS 集群模式协议的客户端才能访问无服务器。根据集群配置，可以在任一模式下从客户端访问自行设计的集群。

如果您在客户端中遇到错误，请考虑以下几点：

1. 集群模式：如果您在使用 [SELECT](#) 命令时遇到错误或 CROSSLOT 错误，则可能正在尝试使用不支持集群协议的 Valkey 或 Redis OSS 客户端访问已启用集群模式的缓存。ElastiCache 无服务器仅支持支持 Valkey 或 Redis OSS 集群协议的客户端。如果您想在“禁用集群模式” (CMD) 下使用 Valkey 或 Redis OSS，则必须设计自己的集群。
2. CROSSLOT 错误：如果您遇到 ERR CROSSLOT Keys in request don't hash to the same slot 错误，则可能正在尝试访问不属于集群模式缓存中同一插槽的密钥。提醒一下，ElastiCache Serverless 始终在集群模式下运行。仅当涉及的所有密钥都在同一个哈希槽中时，才允许使用涉及多个密钥的多密钥操作、事务或 Lua 脚本。

有关配置 Valkey 或 Redis OSS 客户端的其他最佳实践，请查看此 [博客文章](#)。

## 解决 ElastiCache 无服务器中的高延迟问题

如果您的工作负载出现高延迟，则可以分析 CloudWatch `SuccessfulReadRequestLatency` 和 `SuccessfulWriteRequestLatency` 指标，以检查延迟是否与 ElastiCache 无服务器有关。这些指标衡量的是 ElastiCache 无服务器内部的延迟，不包括客户端延迟以及您的客户端和 ElastiCache 无服务器端点之间的网络访问时间。

### 对客户端延迟进行故障排除

如果您注意到客户端的延迟时间有所增加，但没有相应的增加 CloudWatch `SuccessfulReadRequestLatency` 以及衡量服务器端延迟的 `SuccessfulWriteRequestLatency` 指标，请考虑以下几点：

- 确保安全组允许访问端口 6379 和 6380：ElastiCache Serverless 使用 6379 端口作为主端点，6380 端口作为读取器端点。即使您的应用程序未使用从副本读取功能，某些客户端也会为每个新连接建立与两个端口的连接。如果您的安全组不允许对两个端口进行入站访问，则建立连接可能需要更长的时间。在此[处](#)详细了解如何设置端口访问权限。

### 服务器端延迟疑难解答

有些可变性和偶尔出现的峰值不应引起担忧。但是，如果 `Average` 统计数据显示急剧增长并持续存在，则应查看您的 `Personal Health Dashboard` 以获取更多信息。AWS Health Dashboard 如有必要，可以考虑向提出支持案例 AWS Support。

考虑以下减少延迟的最佳实践和策略：

- 启用从副本读取：如果您的应用程序允许，我们建议在您的 Valkey 或 Redis OSS 客户端中启用“从副本读取”功能，以扩展读取并降低延迟。启用后，ElastiCache Serverless 会尝试将您的读取请求路由到与您的客户端位于同一可用区 (AZ) 的副本缓存节点，从而避免跨可用区网络延迟。请注意，在客户端中启用“从副本读取”功能表示您的应用程序接受数据的最终一致性。如果您在写入密钥后尝试读取，您的应用程序可能会在一段时间内收到较旧的数据。
- 确保您的应用程序部署在与缓存 AZs 相同的环境中：如果您的应用程序部署在与缓存 AZs 相同的环境中，您可能会观察到更高的客户端延迟。创建无服务器缓存时，您可以提供应用程序将从中访问缓存的子网，ElastiCache Serverless 将在这些子网中创建 VPC 终端节点。确保您的应用程序部署在同一位置 AZs。否则，您的应用程序在访问缓存时可能会出现跨可用区跳跃，从而导致更高的客户端延迟。
- 重用连接：使用 RESP 协议通过 TLS 已启用的 TCP 连接发出 ElastiCache 无服务器请求。启动连接（包括对连接进行身份验证，如果已配置）需要时间，因此第一个请求的延迟要高于典型延迟。通过



已初始化的连接发出的请求可提供始终如一 ElastiCache 的低延迟。因此，您应该考虑使用连接池或重复使用现有的 Valkey 或 Redis 连接。OSS

- 扩展速度：ElastiCache Serverless 会随着请求速率的增长而自动扩展。请求速率的突然大幅增加（快 ElastiCache 于 Serverless 的扩展速度）可能会在一段时间内导致延迟升高。ElastiCache Serverless 通常可以快速提高其支持的请求速率，最多需要 10-12 分钟才能将请求速率提高一倍。
- 检查长时间运行的命令：某些 Valkey 或 Redis OSS 命令，包括 Lua 脚本或大型数据结构上的命令，可能会运行很长时间。要识别这些命令，请 ElastiCache 发布命令级指标。借助[ElastiCache 无服务器](#)，您可以使用这些 BasedECPUs 指标。
- 受 @@ 限制的请求：在 ElastiCache Serverless 中限制请求时，您的应用程序中的客户端延迟可能会增加。[当请求在 ElastiCache Serverless 中受到限制时，您应该会看到无服务器指标有所增加。ThrottledRequests ElastiCache](#) 请查看以下部分，了解受限请求的疑难解答。
- 密钥和请求的均匀分布：在 ElastiCache Valkey 和 Redis 中 OSS，每个插槽的密钥或请求分布不均会导致热槽，从而导致延迟增加。ElastiCache 在执行简单 ECPUs /命令的工作负载中，Serverless 在单个插槽上支持高达 30,000 ECPUs /秒（使用从副本读取时为 90,000 /秒）。SET GET 我们建议您评估密钥和请求在各个插槽中的分布情况，并确保在您的请求速率超过此限制时实现均匀分配。

## 解决无服务器中的限制问题 ElastiCache

在面向服务的架构和分布式系统中，限制各种服务组件处理 API 呼叫的速率称为限制。这可以平滑峰值，控制组件吞吐量中的不匹配情况，并在出现意外操作事件时实现更可预测的恢复。ElastiCache Serverless 专为这些类型的架构而设计，大多数 Valkey 或 Redis OSS 客户端都内置了针对受限请求的重试功能。一定程度上的限制对应用程序而言不一定是问题，但是持续限制数据工作流中对延迟敏感的部分可能会对用户体验产生负面影响，并会降低系统的整体效率。

[当请求在 ElastiCache Serverless 中受到限制时，您应该会看到无服务器指标有所增加。ThrottledRequests ElastiCache](#) 如果您注意到受限的请求数量很多，请考虑以下几点：

- 扩展速度：ElastiCache Serverless 会随着您摄取更多数据或请求速率的增长而自动扩展。如果您的应用程序的扩展速度快于 Serverless 的扩展速度，则您的请求可能会受到限制，而 ElastiCache ElastiCache Serverless 可以扩展以适应您的工作负载。ElastiCache Serverless 通常可以快速增加存储大小，最多需要 10-12 分钟才能将缓存中的存储大小增加一倍。
- 密钥和请求的均匀分布：在 ElastiCache Valkey 或 Redis 中 OSS，每个插槽的密钥或请求分布不均可能会导致出现热槽。在执行简单/命令的工作负载中，如果单个插槽的请求速率超过 30,000 ECPUs /秒，则热插槽可能会导致请求受限。SET GET
- 从副本读取：如果您的应用程序允许，请考虑使用“从副本读取”功能。大多数 Valkey 或 Redis OSS 客户端都可以配置为“扩展读取”，将读取定向到副本节点。此功能使您能够扩展读取流量。此外，

ElastiCache Serverless 会自动将副本请求中的读取路由到与您的应用程序位于同一可用区的节点，从而降低延迟。启用从副本读取后，对于使用简单 ECPUs /命令的工作负载，您可以在单个插槽上实现高达 90,000SET/GET秒的速度。

## 持续连接问题

在对持续连接问题进行故障排除时，必须验证以下各项 ElastiCache：

### 主题

- [安全组](#)
- [网络 ACLs](#)
- [路由表](#)
- [DNS分辨率](#)
- [通过服务器端诊断识别问题](#)
- [网络连接验证](#)
- [网络相关限制](#)
- [CPU用法](#)
- [从服务器端终止的连接](#)
- [Amazon EC2 实例的客户端疑难解答](#)
- [解剖完成单个请求所花费的时间](#)

## 安全组

安全组是保护您的 ElastiCache 客户端（EC2实例、AWS Lambda 函数、Amazon ECS 容器等）和 ElastiCache 缓存的虚拟防火墙。安全组是有状态的，也就是说在允许传入或传出流量后，对该流量所做的响应将在该特定安全组的上下文中自动获得授权。

有状态功能要求安全组跟踪所有已授权的连接，而且对跟踪的连接有限制。如果达到该限制，新连接将会失败。有关如何识别客户端或 ElastiCache 端是否已达到限制的帮助，请参阅疑难解答部分。

您可以同时为客户机和 ElastiCache 群集分配单个安全组，也可以为每个安全组分配单独的安全组。

在这两种情况下，您都需要允许来自源 ElastiCache 端口的TCP出站流量和来自同一端口的入站流量到 ElastiCache。Memcached 的默认端口为 11211，Valkey 或 Redis 的默认端口为 6379。OSS默认情况下，安全组允许所有出站流量。在这种情况下，只需要目标安全组中的入站规则。

有关更多信息，请参阅[访问 Amazon 中集 ElastiCache 群的访问模式VPC](#)。

## 网络 ACLs

网络访问控制列表 (ACLs) 是无状态规则。必须在入站和出站两个方向上都允许流量，才能成功。网络分配给ACLs子网，而不是特定的资源。可以将相同的资源ACL分配给 ElastiCache 和客户机资源，特别是如果它们位于同一个子网中。

默认情况下，网络ACLs允许所有流量。但可对它们自定义，以拒绝或允许流量。此外，对ACL规则的评估是按顺序进行的，这意味着与流量匹配的数字最小的规则将允许或拒绝它。允许 Valkey 或 Redis OSS 流量的最低配置是：

客户端网络ACL：

- 入站规则：
  - 规则编号：最好低于所有拒绝规则；
  - 类型：自定义TCP规则；
  - 协议：TCP
  - 端口范围：1024 – 65535
  - 来源：0.0.0.0/0 ( 或为集群子网创建单独的规则 ) ElastiCache
  - 允许/拒绝：允许
- 出站规则：
  - 规则编号：最好低于所有拒绝规则；
  - 类型：自定义TCP规则；
  - 协议：TCP
  - 端口范围：6379
  - 来源：0.0.0.0/0 ( 或集群子网。ElastiCache 请记住，在故障转移或扩展集群的情况下，使用 specific IPs 可能会造成问题 )
  - 允许/拒绝：允许

ElastiCache 网络ACL：

- 入站规则：
  - 规则编号：最好低于所有拒绝规则；

- 类型：自定义TCP规则；
  - 协议：TCP
  - 端口范围：6379
  - 来源：0.0.0.0/0 ( 或为集群子网创建单独的规则 ) ElastiCache
  - 允许/拒绝：允许
- 
- 出站规则：
  - 规则编号：最好低于所有拒绝规则；
  - 类型：自定义TCP规则；
  - 协议：TCP
  - 端口范围：1024 – 65535
  - 来源：0.0.0.0/0 ( 或集群子网。ElastiCache 请记住，在故障转移或扩展集群的情况下，使用 specific IPs 可能会造成问题 )
  - 允许/拒绝：允许

有关更多信息，请参阅[网络ACLs](#)。

## 路由表

与网络类似ACLs，每个子网可以有不同的路由表。如果客户端和 ElastiCache 集群位于不同的子网中，请确保它们的路由表允许它们相互访问。

更复杂的环境，包括多个VPCs动态路由或网络防火墙，可能很难排除故障。请参阅[网络连接验证](#)以确认您的网络设置是否合适。

## DNS分辨率

ElastiCache 根据DNS名称提供服务端点。可用的端点包括 Configuration、Primary、Reader 和 Node 端点。有关更多信息，请参阅[查找连接终端节点](#)。

在故障转移或集群修改的情况下，与端点名称关联的地址可能会发生变化，并将自动更新。

自定义DNS设置 ( 即不使用VPCDNS服务 ) 可能不知道 ElastiCache提供的DNS名称。确保您的系统能够使用诸如dig ( 如下所示 ) 或之类的系统工具成功解析 ElastiCache 端点nslookup。

```
$ dig +short example.xxxxxx.ng.0001.use1.cache.amazonaws.com
```

```
example-001.xxxxxx.0001.use1.cache.amazonaws.com.
1.2.3.4
```

您也可以通过VPCDNS服务强制解析名称：

```
$ dig +short example.xxxxxx.ng.0001.use1.cache.amazonaws.com @169.254.169.253
example-001.tihewd.0001.use1.cache.amazonaws.com.
1.2.3.4
```

## 通过服务器端诊断识别问题

CloudWatch 来自 ElastiCache 引擎的指标和运行时信息是识别连接问题潜在来源的常用来源或信息。良好的分析通常从以下项目开始：

- CPU用法：Valkey 和 Redis OSS 是多线程应用程序。但是，每个命令的执行都发生在一个（主）线程中。因此，ElastiCache 提供了指标CPUUtilization和EngineCPUUtilization。EngineCPUUtilization提供专用于Valkey或Redis进程的CPU利用率，以及所有OSS进程CPUUtilization的使用情况。vCPUs具有多个v的节点CPU通常具有不同的CPUUtilization和值EngineCPUUtilization，第二个值通常更高。高EngineCPUUtilization可能是由于请求数量增加或需要花费大量CPU时间才能完成的复杂操作所致。您可以通过以下方式标识两者：
  - 增加的请求数：检查与 EngineCPUUtilization 模式匹配的其他指标的增加。有用的指标包括：
    - CacheHits 和 CacheMisses：成功的请求数量或在缓存中找不到有效项目的请求的数量。如果未命中与命中之比较高，则应用程序会因无效的请求浪费时间和资源。
    - SetTypeCmds 和 GetTypeCmds：这些与 EngineCPUUtilization 相关的指标可以帮助理解写入请求（由 SetTypeCmds 衡量）还是读取请求（由 GetTypeCmds 衡量）的负载明显更高。如果负载主要是读取，则使用多个只读副本可以在多个节点之间平衡请求，并将主节点留出用于写入。在禁用集群模式的集群中，可通过使用读取器终端节点在应用程序中创建其他连接配置来使用只读副本。ElastiCache 有关更多信息，请参阅[查找连接终端节点](#)。读取操作必须提交到此额外连接。写入操作将通过常规主端点完成。在已启用集群模式的情况下，建议使用支持本机只读副本的库。使用正确的标志，库将能够自动发现集群拓扑、副本节点，通过 [READONLY](#) Valkey 或 Redis OSS 命令启用读取操作，并将读取请求提交到副本。
  - 增加的连接数：
    - CurrConnections 和 NewConnections：CurrConnection 是数据点集合时已建立的连接数，而 NewConnections 显示的是在期间内创建的连接数。

创建和处理连接需要大量CPU开销。此外，创建新连接所需的TCP三方握手会对整体响应时间产生负面影响。

NewConnections每分钟数千个的ElastiCache节点表示仅通过几个命令即可创建和使用连接，这不是最佳选择。最佳做法是保持已建立连接并将其重复用于新操作。当客户端应用程序支持并正确实现连接池或持久连接时，可采用此最佳做法。使用连接池时，currConnections数量没有很大的变化，NewConnections应该尽可能的低。Valkey和Redis只需少量即可OSS提供最佳性能。currConnections保持currConnection数十或数百可以最大限度地减少支持单个连接（例如客户端缓冲区和为连接提供服务的CPU周期）的资源使用量。

- 网络吞吐量：

- 确定带宽：ElastiCache节点的网络带宽与节点大小成正比。由于应用程序具有不同的特征，因此结果可能会因工作负载而异。例如，小请求率高的应用程序对CPU使用率的影响往往大于对网络吞吐量的影响，而较大的密钥会导致更高的网络利用率。因此，建议使用实际工作负载测试节点，以便更好地了解限制。

模拟应用程序的负载可以提供更准确的结果。但是，通过基准工具可以很好地了解限制。

- 对于主要是读取请求的情况，使用副本进行读取操作将减轻主节点上的负载。如果使用场景主要是写入，则使用许多副本将增加网络使用率。对于写入主节点的所有字节，有N个字节将被发送到副本，N为副本数。写入密集型工作负载的最佳实践是使用启用集群模式的ElastiCache (RedisOSS)，这样写入就可以在多个分片之间进行平衡，或者扩展到具有更多网络功能的节点类型。
- CloudWatchmetrics NetworkBytesIn和分别NetworkBytesOut提供进入或离开节点的数据量。ReplicationBytes是专用于数据复制的流量。

有关更多信息，请参阅 [网络相关限制](#)。

- 复杂命令：Redis OSS 命令在单个线程上提供，这意味着请求是按顺序提供的。单个慢速命令可能会影响其他请求和连接，最终导致超时。对多个值、密钥或数据类型进行操作的命令的使用必须仔细完成。根据参数数量或其输入或输出值的大小，可以阻止或终止连接。

一个显著例子就是 KEYS 命令。此命令扫描整个密钥空间来搜索给定模式，并在其执行过程中阻止其他命令的执行。Redis OSS 使用“Big O”表示法来描述其命令的复杂性。

密钥命令具有  $O(N)$  时间复杂性，N 表示数据库中的密钥数。因此，密钥数越大，命令的速度就越慢。KEYS 可能会以不同的方式制造麻烦：如果未使用搜索模式，则该命令会返回所有可用的密钥名称。在含有数千或百万个项目的数据库中，这将会创建大量输出并充满网络缓冲区。

如果使用了搜索模式，则只有匹配该模式的密钥才会返回到客户端。但是，引擎仍然会扫描整个密钥空间来搜索它，并且完成命令的时间将是相同的。

KEYS 命令的一个替代选择是 SCAN 命令。此命令会遍历密钥空间并限制特定数量项目中的迭代，避免引擎上的长时间阻塞。

扫描具有 COUNT 参数，用于设置迭代块的大小。默认值为 10（每次迭代 10 个项目）。

取决于数据库中的项目数，较小的 COUNT 值数据块将需要更多的迭代才能完成全面扫描，而且较大的值将使引擎在每次迭代中处于繁忙状态。虽然小计数值将使 SCAN 在大数据库变慢，较大的值可能会导致出现 KEYS 中提及的相同问题。

例如，运行 SCAN 命令（计数值为 10）将需要在具有 100 万个密钥的数据库上进行 10 万次重复操作。如果平均网络往返时间为 0.5 毫秒，则传输请求将耗时大约 5 万毫秒（50 秒）。

另一方面，如果计数值为 100,000，则需要一次迭代，并且传输它只需要 0.5 毫秒。但是，在命令完成扫描所有密钥空间之前，该引擎将完全阻止其他操作。

除了 KEYS 之外，其他几个命令如果使用不当也可能会有害。要查看所有命令的列表及其各自的时间复杂度，请转到 [Valkey 和 Redis OSS](#) 命令。

潜在问题的示例：

- **Lua 脚本：**Valkey 和 Redis OSS 提供了嵌入式 Lua 解释器，允许在服务器端执行脚本。Valkey 和 Redis 上的 Lua 脚本是在引擎级别执行的，顾名思义是原子的，这意味着在脚本执行期间不允许运行其他命令或脚本。Lua 脚本提供了直接在引擎上运行多个命令、决策算法、数据解析和其他命令的可能性。虽然脚本的原子性和分载应用程序的可能性很诱人，但必须小心使用脚本，并且仅用于小型操作。开 ElastiCache 后，Lua 脚本的执行时间限制为 5 秒。未写入密钥空间的脚本将在 5 秒后自动终止。为了避免数据损坏和不一致，如果脚本执行在 5 秒内未完成并且在执行过程中有任何写入，则节点将进行故障转移。[事务](#)是保证 Redis OSS 中多个相关密钥修改一致性的替代方案。事务允许执行一个命令块，监视现有密钥以进行修改。如果任何受监视的密钥在事务完成之前发生了更改，则会放弃所有修改。
- **批量删除项目：**DEL 命令接受多个参数，这些参数是要删除的密钥名称。删除操作是同步的，如果参数列表很大，或者包含大列表、集合、排序集或哈希（包含多个子项的数据结构），则删除操作将花费大量 CPU 时间。换句话说，如果具有许多元素，那么即使删除单个密钥也可能需要相当长的时间。替代方法 DEL 是 UNLINK，这是自 Redis OSS 4 起可用的异步命令。UNLINK DEL 只要有可能，就必须优先于首选。从 ElastiCache (Redis OSS) 6x 开始，该 `lazyfree-lazy-user-del` 参数使 DEL 命令的行为与启用 UNLINK 时相同。有关更多信息，请参阅 [Redis OSS 6.0 参数更改](#)。

- 对多个密钥进行操作的命令：DEL 在先前是作为接受多个实际参数的命令提起，其执行时间直接与之成正比。但是，Redis OSS 提供了更多工作方式相似的命令。例如，MSET 和 MGET 允许一次插入或检索多个字符串键。使用它们可能有助于降低多个单独的 SET 或 GET 命令固有的网络延迟。但是，大量的参数列表会影响CPU使用。

虽然仅CPU使用率并不是连接问题的原因，但花费太多时间通过多个密钥处理单个或几个命令可能会导致其他请求失败并提高总体CPU利用率。

密钥的数量及其大小将影响命令的复杂性，从而影响完成时间。

其他可对多个密钥进行操作的命令示

例：HMGET、HMSET、MSETNX、PFCOUNT、PFMERGE、SDIFF、SDIFFSTORE、SINTER、SINTERSTORE 或 ZINTERSTORE。

- 作用于多种数据类型的命令：Redis OSS 还提供对一个或多个密钥执行操作的命令，无论其数据类型如何。ElastiCache (RedisOSS) 提供了监控此类命令KeyBasedCmds的指标。此指标汇总了以下命令在所选时间段内的执行情况：

- O(N) 复杂性：

- KEYS

- O(1)

- EXISTS
- OBJECT
- PTTL
- RANDOMKEY
- TTL
- TYPE
- EXPIRE
- EXPIREAT
- MOVE
- PERSIST
- PEXPIRE
- PEXPIREAT

- UNLINK (O(N) 来回收内存。但是，内存回收任务发生在一个单独的线程中，并且不会阻塞引擎

- 根据数据类型不同的复杂性时间：



- DEL
- DUMP
- RENAME 被认为是一个具有  $O(1)$  复杂性的命令，但在内部执行 DEL。执行时间将根据重命名密钥的大小而变。
- RENAMENX
- RESTORE
- SORT
- 大哈希：哈希是一种数据类型，允许单个密钥和多个键值子项目。每个哈希可以存储 4,294,967,295 个项目，并且对大哈希执行的操作可能会变得昂贵。类似于 KEYS，哈希具有 HKEYS 命令，该命令具有  $O(N)$  时间复杂度，N 表示哈希中的项目数。HSCAN 必须优先于 HKEYS 来避免长时间运行的命令。HDEL、HGETALL、HMGET、HMSET 和 HVALS 是应谨慎用于大哈希的命令。
- 其他大数据结构：除了哈希之外，其他数据结构可能很 CPU 密集。集、列表、排序集和 Hyperloglog 也可能需要相当长的时间来处理，具体取决于它们的大小和使用的命令。有关这些命令的更多信息，请参阅 [Valkey 和 Redis OSS](#) 命令。

## 网络连接验证

在查看了与 DNS 分辨率、安全组、网络和路由表相关的网络配置后 ACLs，可以使用 VPC Reachability Analyzer 和系统工具验证连通性。

Reachability Analyzer 将测试网络连接并确认是否满足所有要求和权限。要进行以下测试，您需要其中一个可用 ElastiCache 节点的 ENI ID（弹性网络接口识别）VPC。您可以执行以下操作来查找：

1. 去 <https://console.aws.amazon.com/ec2/v2/home?#NIC:>
2. 根据您的 ElastiCache 集群名称或之前 DNS 验证获得的 IP 地址筛选接口列表。
3. 记下或以其他方式保存 ENI 身份证。如果显示多个接口，请查看描述以确认它们属于正确的 ElastiCache 集群，然后从中选择一个。
4. 继续执行下一步骤。
5. 在 <https://console.aws.amazon.com/vpc/家创建分析路径?#ReachabilityAnalyzer> 并选择以下选项：
  - 来源类型：如果您的 ElastiCache 客户端在亚马逊 EC2 实例上运行，则选择实例；如果它使用其他服务（例如 ECS 带有 awsvpc 网络的 AWS Fargate 亚马逊等）AWS Lambda，则选择网络接口，以及相应的资源 ID（EC2 实例或 ENI ID）；

- 目标类型：选择网络接口，然后ENI从列表中选择 Elasticache。
- 目标端口：为 ElastiCache (Redis) 指定 6379，为 (MemcachedOSS) 指定 11211。ElastiCache 这些端口是使用默认配置定义的端口，本示例假定它们未更改。
- 协议：TCP

创建分析路径并等待结果。如果状态为无法访问，请打开分析详细信息并查看 Analysis Explorer，了解请求被阻止的详细信息。

如果可到达性测试通过，请继续进行系统级别的验证操作。

要验证 ElastiCache 服务端口的TCP连接：在 Amazon Linux 上，Nping套餐nmap中已提供，可以测试 ElastiCache 端口上的TCP连接，还可以提供网络往返时间来建立连接。使用它来验证 ElastiCache 集群的网络连接和当前延迟，如下所示：

```
$ sudo nping --tcp -p 6379 example.xxxxxx.ng.0001.use1.cache.amazonaws.com

Starting Nping 0.6.40 (http://nmap.org/nping) at 2020-12-30 16:48 UTC
SENT (0.0495s) TCP ...
(Output suppressed)

Max rtt: 0.937ms | Min rtt: 0.318ms | Avg rtt: 0.449ms
Raw packets sent: 5 (200B) | Rcvd: 5 (220B) | Lost: 0 (0.00%)
Nping done: 1 IP address pinged in 4.08 seconds
```

默认情况下，nping 会发送 5 个探测器，探测器之间的延迟为 1 秒。您可以使用选项“-c”来增加探测器的数量，并使用“--delay”来更改发送新测试的时间。

如果测试nping失败且 VPCReachability Analyzer 测试通过，请您的系统管理员查看可能的基于主机的防火墙规则、非对称路由规则或操作系统级别的任何其他可能限制。

在 ElastiCache 控制台上，检查 ElastiCache 集群详细信息中是否启用了传输中加密。如果启用了传输中加密，请使用以下命令确认是否可以建立TLS会话：

```
openssl s_client -connect example.xxxxxx.use1.cache.amazonaws.com:6379
```

如果连接和TLS协商成功，预计会有大量的输出。检查最后一行中可用的返回代码，该值必须为 0 (ok)。如果 openssl 返回的内容有所不同，请在 <https://www.openssl.org/docs/man1.0.2/man1/verify.html#DIAGNOSTICS> 处查看错误原因。

如果所有基础架构和操作系统测试均已通过，但您的应用程序仍无法连接 ElastiCache，请检查应用程序配置是否符合 ElastiCache 设置。常见的错误有：

- 您的应用程序不支持 ElastiCache 集群模式，并且 ElastiCache 已启用集群模式；
- 您的应用程序不支持 TLS/SSL，并且 ElastiCache 已启用传输中加密；
- 应用程序支持 TLS/SSL，但没有正确的配置标志或可信的证书颁发机构；

## 网络相关限制

- **最大连接数**：同时连接的数量有硬限制。每个 ElastiCache 节点允许在所有客户端之间同时连接多达 65,000 个。可以通过上的 CurrConnections 指标来监控此限制 CloudWatch。但是，客户端也有出站连接限制。在 Linux 上，使用以下命令检查允许的临时端口范围：

```
sysctl net.ipv4.ip_local_port_range
net.ipv4.ip_local_port_range = 32768 60999
```

在前面的示例中，将允许从同一源到相同目标 IP（ElastiCache 节点）和端口的 28231 个连接。以下命令显示特定 ElastiCache 节点（IP 1.2.3.4）有多少连接：

```
ss --numeric --tcp state connected "dst 1.2.3.4 and dport == 6379" | grep -vE
'^State' | wc -l
```

如果数量过高，您的系统可能会因尝试处理连接请求而变得过载。建议考虑实施连接池或持久连接等技术，以更好地处理连接。尽可能配置连接池以将最大连接数限制为几百个。此外，建议采用退避逻辑来处理超时或其他连接异常，以避免在出现问题时出现连接损失。

- **网络流量限制**：检查 [Redis 的以下 CloudWatch 指标 OSS](#)，以确定 ElastiCache 节点上可能达到的网络限制：
  - NetworkBandwidthInAllowanceExceeded/NetworkBandwidthOutAllowanceExceeded：由于吞吐量超过了聚合带宽限制而形成的网络数据包。

请注意，写入主节点的每个字节都将被复制到 N 个副本，N 代表副本的数量。具有小节点类型、多个副本和密集型写入请求的集群可能无法应对复制积压。对于这种情况，最佳做法是纵向扩展（更改节点类型）、横向扩展（在已启用集群模式的集群中添加分区）、减少副本数量或最大程度减少写入次数。

- NetworkContrackAllowanceExceeded：由于超过了分配给节点的、跨所有安全组跟踪的连接最大数量而形成的数据包。在此期间，新连接可能会失败。

- `NetworkPackets PerSecondAllowanceExceeded` : 超过每秒最大数据包数。基于高比率小请求的工作负载可能会在达到最大带宽之前达到此限制。

以上指标是确认节点达到网络限制的理想方法。但是，通过网络指标的高原也可以确认限制。

如果长时间观察到停滞状态，则很可能会出现复制延迟、用于缓存的字节数增加、可用内存减少、交换和CPU使用率过高。Amazon EC2 实例也有网络限制，可以通过[ENA驱动程序指标](#)进行跟踪。具有增强联网支持和ENA驱动程序 2.2.10 或更高版本的 Linux 实例可以使用以下命令查看限制计数器：

```
ethtool -S eth0 | grep "allowance_exceeded"
```

## CPU用法

CPU使用量指标是调查的起点，以下项目可以帮助缩小可能存在 ElastiCache 的问题：

- `Redis OSS SlowLogs` : ElastiCache 默认配置保留了花费超过 10 毫秒才完成的最后 128 条命令。慢速命令的历史记录会在引擎运行时保留，如果发生故障或重启，则会丢失。如果列表达到 128 个条目，旧事件将被删除来为新事件预留空间。慢速事件列表的大小和被视为慢的执行时间可以通过[自定义参数组](#)中的参数 `slowlog-max-len` 和 `slowlog-log-slower-than` 进行修改。慢速日志列表可以通过在引擎上运行 `SLOWLOG GET 128` 来进行检索，128 代表报告的最近 128 个慢速命令。每个条目都包含以下字段：

```
1) 1) (integer) 1 -----> Sequential ID
 2) (integer) 1609010767 --> Timestamp (Unix epoch time)of the Event
 3) (integer) 4823378 -----> Time in microseconds to complete the command.
 4) 1) "keys" -----> Command
 2) "*" -----> Arguments
 5) "1.2.3.4:57004"-> Source
```

上述事件发生在12月26日 19:26:07UTC，花了4.8秒（4.823毫秒）才完成，是由客户端1.2.3.4请求的命令引起的KEYS。

在 Linux 上，时间戳可以使用命令日期进行转换：

```
$ date --date='@1609010767'
Sat Dec 26 19:26:07 UTC 2020
```

## 使用 Python :

```
>>> from datetime import datetime
>>> datetime.fromtimestamp(1609010767)
datetime.datetime(2020, 12, 26, 19, 26, 7)
```

## 或者在 Windows 上使用 PowerShell :

```
PS D:\Users\user> [datetimeoffset]::FromUnixTimeSeconds('1609010767')
DateTime : 12/26/2020 7:26:07 PM
UtcDateTime : 12/26/2020 7:26:07 PM
LocalDateTime : 12/26/2020 2:26:07 PM
Date : 12/26/2020 12:00:00 AM
Day : 26
DayOfWeek : Saturday
DayOfYear : 361
Hour : 19
Millisecond : 0
Minute : 26
Month : 12
Offset : 00:00:00Ticks : 637446075670000000
UtcTicks : 637446075670000000
TimeOfDay : 19:26:07
Year : 2020
```

如果短时间内 ( 一分钟内或更短时间 ) 有许多慢速命令 , 则需要引起关注。查看命令的性质以及如何对其进行优化 ( 请参阅前面的示例 )。如果经常报告复杂度为  $O(1)$  的命令 , 请检查前面提到的其他高CPU使用率因素。

- **延迟指标 :** ElastiCache (RedisOSS) 提供 CloudWatch 指标来监控不同类别命令的平均延迟。数据点的计算方法是将类别中命令的执行总数除以期间的总执行时间。了解延迟指标结果是多个命令的聚合 , 这一点非常重要。单个命令可能会导致意外结果 ( 如超时 ) , 不会对指标产生重大影响。对于这种情况 , 慢日志事件将是一个更准确的信息来源。以下列表包含可用的延迟指标以及影响它们的相应命令。
  - **EvalBasedCmdsLatency:** 与 Lua 脚本命令有关 , eval , ; evalsha

- **GeoSpatialBasedCmdsLatency:** geodist, geohash, geopos, georadius, georadiusbymember, geoadd;
- **GetTypeCmdsLatency:** 读取命令 , 无论数据类型如何 ;
- **HashBasedCmdsLatency:** hexists, hget, hgetall, hkeys, hlen, hmget, hvals, hstrlen, hdel, hincrby, hincrbyfloat, hmset, hset, hsetnx;
- **HyperLogLogBasedCmdsLatency:** pfselftest, pfcount, pfdebug, pfadd, pfmerge;
- **KeyBasedCmdsLatency:** 可以对不同数据类型进行操作的命令 : dump、 、 、 、 、 、 、 、 exists、 、 keys、 object、 、 pttl、 、 randomkey、 、 ttl、 type、
- **ListBasedCmdsLatency:** lindex、 llen、 lrange、 lpop、 brpop、 brpop、 broppush、 linsert、 lpop、 lpush、 lpush、 lpush、 ltrim、 rpop
- **PubSubBasedCmdsLatency:** 取消订阅、发布、发布订阅、取消订阅、订阅、取消订阅 ;
- **SetBasedCmdsLatency:** scard, sdiff, sinter, sismember, smembers, srandmember, sunion, sadd, sdiffstore, sinterstore, smove, spop, srem, sunionstore;
- **SetTypeCmdsLatency:** 无论数据类型如何 , 都要编写命令 ;
- **SortedSetBasedCmdsLatency:** zcard, zcount, zrange, zrangebyscore, zrank, zrevrange, zrevrangebyscore, zrevrank, zscore, zrangebylex, zrevrangebylex, zlexcount, zadd, zincrby, zinterstore, zrem, zremrangebyrank, zremrangebyscore, zunionstore, zremrangebylex, zpopmax, zpopmin, bzpopmin, bzpopmax;
- **StringBasedCmdsLatency:** bitcount, get, getbit, getrange, mget, strlen, substr, bitpos, append, bitop, bitfield, decr, decrby, getset, incr, incrby, incrbyfloat, mset, msetnx, psetex, set, setbit, setex, setnx, setrange;
- **StreamBasedCmdsLatency:** xrange, xrevrange, xlen, xread, xpending, xinfo, xadd, xgroup, readgroup, xack, xclaim, xdel, xtrim, xsetid;
- **Redis OSS 运行时命令 :**
  - **info commandstats :** 提供自 Redis OSS 引擎启动以来执行的命令列表、其累积执行次数、总执行时间和每个命令的平均执行时间 ;
  - **客户端列表 :** 提供当前已连接的客户端列表以及相关信息 , 如缓冲区使用情况、最后执行的命令等 ;
- **备份和复制 :** 2.8.22 之前的 ElastiCache (RedisOSS) 版本使用分叉进程来创建备份并处理与副本的完全同步。对于写入密集型使用案例 , 此方法可能会产生大量内存开销。

从 ElastiCache Redis OSS 2.8.22 开始，AWS 引入了一种无分支备份和复制方法。新方法可能会延迟写入，以防止出现故障。这两种方法都可能导致更高的 CPU 利用率，导致更长的响应时间，从而导致客户端在执行期间超时。始终检查客户端故障是否发生在备份窗口或在该期间内 SaveInProgress 指标是否为 1。建议将备份窗口安排在使用率低的时间段，以最大限度地减少客户端出现问题或备份失败的可能性。

## 从服务器端终止的连接

默认 ElastiCache (RedisOSS) 配置可以无限期地保持客户端连接的建立。但是，在某些情况下，可能需要终止连接。例如：

- 客户端应用程序中的漏洞可能会导致连接被遗忘并在空闲状态仍保持为已建立状态。这被称为“连接泄漏”，其结果是在 CurrConnections 指标上观察到的已建立连接数量的稳步上升。这种行为可能会导致客户端或 ElastiCache 端出现饱和。当客户端无法立即修复时，一些管理员会在其 ElastiCache 参数组中设置“超时”值。超时是允许空闲连接保留的时间（以秒为单位）。如果客户端在该时间段内未提交任何请求，Redis OSS 引擎将在连接达到超时值后立即终止连接。较小的超时值可能会导致不必要的断开连接，客户端需要正确处理它们并重新连接，因此会导致延迟。
- 用于存储密钥的内存与客户端缓冲区共享。具有较大请求或响应的速度较慢的客户端可能需要大量内存来处理其缓冲区。默认 ElastiCache (RedisOSS) 配置不限制常规客户端输出缓冲区的大小。如果达到 maxmemory 限制，引擎将尝试移出项目以满足缓冲区使用情况。在内存极低的情况下，ElastiCache (RedisOSS) 可能会选择断开消耗大量客户端输出缓冲区的客户端的连接，以释放内存并保持集群的运行状况。

可以通过自定义配置来限制客户端缓冲区的大小，达到限制的客户端将断开连接。但客户端应能够处理意外断开的连接。用于处理常规客户端缓冲区大小的参数如下：

- client-query-buffer-limit: 单个输入请求的最大大小；
- client-output-buffer-limit-normal-soft-limit：客户端连接的软限制。如果保持在软限制之上的时间超过（以秒为单位）上 client-output-buffer-limit 定义的时间，normal-soft-seconds 或者达到硬限制，则连接将被终止；
- client-output-buffer-limit-normal-soft-seconds: 允许的连接时间超过 client-output-buffer-limit-normal-soft-limit;
- client-output-buffer-limit-normal-hard-limit：达到此限制的连接将立即终止。

除了常规客户端缓冲区之外，以下选项控制副本节点和 Pub/Sub（发布/订阅）客户端的缓冲区：

- client-output-buffer-limit-replica-hard-limit;

- client-output-buffer-limit-replica-soft-seconds;
- client-output-buffer-limit-replica-hard-limit;
- client-output-buffer-limit-pubsub-soft-limit;
- client-output-buffer-limit-pubsub-soft-seconds;
- client-output-buffer-limit-pubsub-hard-limit;

## Amazon EC2 实例的客户端疑难解答

客户端的负载和响应能力也会影响对 ElastiCache 的请求。EC2 在排除间歇性连接或超时问题时，需要仔细检查实例和操作系统的限制。需要注意的一些关键点：

- CPU:
  - EC2实例CPU使用率：确保CPU未饱和或接近 100%。历史分析可以通过以下方式完成 CloudWatch，但请记住，数据点的粒度要么是 1 分钟（启用详细监控），要么是 5 分钟；
  - 如果使用[突发性能EC2实例](#)，请确保其CPU积分余额未耗尽。此信息可在CPUCreditBalance CloudWatch 指标上找到。
  - 短时间的高CPU使用率可能会导致超时，而不会反映 100% 的 CloudWatch 利用率。这种情况需要使用操作系统工具（如 top、ps 和 mpstat）进行实时监控。
- 网络
  - 根据实例功能，检查网络吞吐量是否在可接受的值之内。有关更多信息，请参阅[Amazon EC2 实例类型](#)
  - 在具有 ena 增强型网络驱动程序的实例上，请检查[ENA 统计数据](#)查看超时或超出限制情况。以下统计数据对于确认网络限制饱和度很有用：
    - bw\_in\_allowance\_exceeded/bw\_out\_allowance\_exceeded：由于入站或出站吞吐量过高而形成的数据包数量；
    - conntrack\_allowance\_exceeded：由于安全组[连接跟踪限制](#)而丢弃的数据包数。当此限制饱和时，新连接将失败；
    - linklocal\_allowance\_exceeded：由于对实例元数据的请求过多而丢弃的数据包数量，NTP通过。VPC DNS对所有服务的限制是每秒 1024 个数据包；
    - pps\_allowance\_exceeded：由于每秒数据包过多而丢弃的数据包数。当网络流量包含每秒数千或数百万个非常小的请求时，就会达到该PPS限制。ElastiCache 可以优化流量，以便通过管道或命令更好地利用网络数据包，这些管道或命令可以同时执行多个操作，比如，MGET而不是GET。



## 解剖完成单个请求所花费的时间

- 在网络上：Tcpdump和Wireshark（命令行上的 tshark）是便捷的工具，用于了解请求在网络上传输、启动 ElastiCache 引擎并获得返回所花费的时间。以下示例突出显示使用以下命令创建的单个请求：

```
$ echo ping | nc example.xxxxxx.ng.0001.use1.cache.amazonaws.com 6379
+PONG
```

与上面的命令并行，tcpdump 经过执行并返回：

```
$ sudo tcpdump -i any -nn port 6379 -tt
tcpdump: verbose output suppressed, use -v or -vv for full protocol decode
listening on any, link-type LINUX_SLL (Linux cooked), capture size 262144 bytes
1609428918.917869 IP 172.31.11.142.40966
 > 172.31.11.247.6379: Flags [S], seq 177032944, win 26883, options [mss
 8961,sackOK,TS val 27819440 ecr 0,nop,wscale 7], length 0
1609428918.918071 IP 172.31.11.247.6379 > 172.31.11.142.40966: Flags [S.], seq
 53962565, ack 177032945, win
 28960, options [mss 1460,sackOK,TS val 3788576332 ecr 27819440,nop,wscale 7],
 length 0
1609428918.918091 IP 172.31.11.142.40966 > 172.31.11.247.6379: Flags [.] , ack 1, win
 211, options [nop,nop,TS val 27819440 ecr 3788576332], length 0
1609428918.918122
 IP 172.31.11.142.40966 > 172.31.11.247.6379: Flags [P.], seq 1:6, ack 1, win 211,
 options [nop,nop,TS val 27819440 ecr 3788576332], length 5: RESP "ping"
1609428918.918132 IP 172.31.11.142.40966 > 172.31.11.247.6379: Flags [F.], seq 6, ack
 1, win 211, options [nop,nop,TS val 27819440 ecr 3788576332], length 0
1609428918.918240 IP 172.31.11.247.6379 > 172.31.11.142.40966: Flags [.] , ack 6, win
 227, options [nop,nop,TS val 3788576332 ecr 27819440], length 0
1609428918.918295
 IP 172.31.11.247.6379 > 172.31.11.142.40966: Flags [P.], seq 1:8, ack 7, win 227,
 options [nop,nop,TS val 3788576332 ecr 27819440], length 7: RESP "PONG"
1609428918.918300 IP 172.31.11.142.40966 > 172.31.11.247.6379: Flags [.] , ack 8, win
 211, options [nop,nop,TS val 27819441 ecr 3788576332], length 0
1609428918.918302 IP 172.31.11.247.6379 > 172.31.11.142.40966: Flags [F.], seq 8, ack
 7, win 227, options [nop,nop,TS val 3788576332 ecr 27819440], length 0
1609428918.918307
 IP 172.31.11.142.40966 > 172.31.11.247.6379: Flags [.] , ack 9, win 211, options
 [nop,nop,TS val 27819441 ecr 3788576332], length 0
^C
10 packets captured
```

```
10 packets received by filter
0 packets dropped by kernel
```

从上面的输出中，我们可以确认TCP三向握手在222微秒 ( 918091-917869 ) 内完成，ping 命令已在173微秒 ( 918295-918122 ) 内提交并返回。

请求关闭连接耗费了 438 微秒 ( 918307 – 917869 )。这些结果将确认网络和引擎响应时间良好，调查可以集中在其他组件上。

- 在操作系统上：Strace 可以帮助识别操作系统级别的时间差。对实际应用程序的分析将更加广泛，建议使用专门的应用程序分析器或调试器。以下示例仅显示操作系统基本组件是否按预期工作，其他内容可能需要进一步调查。使用相同的 Redis OSS PING 命令strace我们得到：

```
$ echo ping | strace -f -tttt -r -e trace=execve,socket,open,recvfrom,sendto
nc example.xxxxxx.ng.0001.use1.cache.amazonaws.com (http://
example.xxxxxx.ng.0001.use1.cache.amazonaws.com/)
6379
1609430221.697712 (+ 0.000000) execve("/usr/bin/nc", ["nc",
"example.xxxxxx.ng.0001.use...", "6379"], 0x7ffffede7cc38 /* 22 vars */) = 0
1609430221.708955 (+ 0.011231) socket(AF_UNIX, SOCK_STREAM|SOCK_CLOEXEC|
SOCK_NONBLOCK, 0) = 3
1609430221.709084
(+ 0.000124) socket(AF_UNIX, SOCK_STREAM|SOCK_CLOEXEC|SOCK_NONBLOCK, 0) = 3
1609430221.709258 (+ 0.000173) open("/etc/nsswitch.conf", O_RDONLY|O_CLOEXEC) = 3
1609430221.709637 (+ 0.000378) open("/etc/host.conf", O_RDONLY|O_CLOEXEC) = 3
1609430221.709923
(+ 0.000286) open("/etc/resolv.conf", O_RDONLY|O_CLOEXEC) = 3
1609430221.711365 (+ 0.001443) open("/etc/hosts", O_RDONLY|O_CLOEXEC) = 3
1609430221.713293 (+ 0.001928) socket(AF_INET, SOCK_DGRAM|SOCK_CLOEXEC|SOCK_NONBLOCK,
IPPROTO_IP) = 3
1609430221.717419
(+ 0.004126) recvfrom(3, "\362|
\201\200\0\1\0\2\0\0\0\0\rnotls20201224\6tihew"..., 2048, 0, {sa_family=AF_INET,
sin_port=htons(53), sin_addr=inet_addr("172.31.0.2")}, [28->16]) = 155
1609430221.717890 (+ 0.000469) recvfrom(3,
"\204\207\201\200\0\1\0\1\0\0\0\0\rnotls20201224\6tihew"...,
65536, 0, {sa_family=AF_INET, sin_port=htons(53),
sin_addr=inet_addr("172.31.0.2")}, [28->16]) = 139
1609430221.745659 (+ 0.027772) socket(AF_INET, SOCK_STREAM, IPPROTO_TCP) = 3
1609430221.747548 (+ 0.001887) recvfrom(0, 0x7ffcf2f2ca50, 8192,
0, 0x7ffcf2f2c9d0, [128]) = -1 ENOTSOCK (Socket operation on non-socket)
1609430221.747858 (+ 0.000308) sendto(3, "ping\n", 5, 0, NULL, 0) = 5
```

```
1609430221.748048 (+ 0.000188) recvfrom(0, 0x7ffcf2f2ca50, 8192, 0, 0x7ffcf2f2c9d0,
[128]) = -1 ENOTSOCK
(Socket operation on non-socket)
1609430221.748330 (+ 0.000282) recvfrom(3, "+PONG\r\n", 8192, 0, 0x7ffcf2f2c9d0,
[128->0]) = 7
+PONG
1609430221.748543 (+ 0.000213) recvfrom(3, "", 8192, 0, 0x7ffcf2f2c9d0, [128->0]) = 0
1609430221.752110
(+ 0.003569) +++ exited with 0 +++
```

在上面的示例中，完成该命令所耗费的时间稍多于 54 毫秒（ $752110 - 697712 = 54398$  微秒）。

实例化 nc 并进行名称解析花费了大约 20 毫秒（从 697712 到 717890），之后，创建 TCP 套接字需要 2 毫秒（745659 到 747858），提交和接收请求响应需要 0.4 毫秒（747858 到 748330）。

## 相关主题

- [the section called “最佳实践和缓存策略”](#)

# 亚马逊的安全 ElastiCache

云安全 AWS 是重中之重。作为 AWS 客户，您可以受益于专为满足大多数安全敏感型组织的要求而构建的数据中心和网络架构。

安全是双方共同承担 AWS 的责任。[责任共担模式](#)将其描述为云的 安全性和云中 的安全性：

- 云安全 — AWS 负责保护在 AWS 云中运行 AWS 服务的基础架构。AWS 还为您提供可以安全使用的服务。作为 [AWS 合规性计划](#) 的一部分，第三方审核人员将定期测试和验证安全性的有效性。要了解适用于亚马逊的合规计划 ElastiCache，请参阅[合规计划范围内的AWS 服务](#)。
- 云端安全-您的责任由您使用的 AWS 服务决定。您还需要对其他因素负责，包括您的数据的敏感性、您公司的要求以及适用的法律法规。

本文档可帮助您了解在使用 Amazon 时如何应用分担责任模型 ElastiCache。以下主题向您展示如何配置 Amazon ElastiCache 以满足您的安全与合规目标。您还将学习如何使用其他 AWS 服务来帮助您监控和保护您的 Amazon ElastiCache 资源。

## 主题

- [亚马逊的数据保护 ElastiCache](#)
- [互连网络流量隐私保护](#)
- [适用于亚马逊的身份和访问管理 ElastiCache](#)
- [Amazon 合规性验证 ElastiCache](#)
- [Amazon 的弹性 ElastiCache](#)
- [基础设施安全 AWS ElastiCache](#)
- [中的服务更新 ElastiCache](#)
- [常见漏洞和漏洞 \(CVE\)：中解决的安全漏洞 ElastiCache](#)

# 亚马逊的数据保护 ElastiCache

分 AWS [担责任模型](#)适用于 AWS ElastiCache (ElastiCache) 中的数据保护。如本模型所述 AWS，负责保护运行所有 AWS 云的全球基础架构。您负责维护对托管在此基础架构上的内容的控制。此内容包括您使用的 AWS 服务的安全配置和管理任务。有关数据隐私的更多信息，请参阅[数据隐私FAQ](#)。

出于数据保护目的，我们建议您保护 AWS 账户凭据并使用 AWS Identity and Access Management (IAM) 设置个人账户。这仅向每个用户授予履行其工作职责所需的权限。我们还建议您通过以下方式保护数据：

- 对每个账户使用多重身份验证 (MFA)。
- 用于 TLS 与 AWS 资源通信。
- 使用 API 进行设置和用户活动记录 AWS CloudTrail。
- 使用 AWS 加密解决方案以及 AWS 服务中的所有默认安全控制。
- 使用高级托管安全服务（例如 Amazon Macie），它有助于发现和保护存储在 Amazon S3 中的个人数据。

我们强烈建议您切勿将敏感的可识别信息（例如您客户的账号）放入自由格式字段（例如名称字段）。这包括您使用控制台、API AWS CLI、ElastiCache 或使用其他 AWS 服务时 AWS SDKs。您输入的任何数据 ElastiCache 或其他服务都可能被提取以包含在诊断日志中。当您 URL 向外部服务器提供时，请不要在中包含凭据信息 URL 以验证您对该服务器的请求。

## 主题

- [Amazon 的数据安全 ElastiCache](#)

## Amazon 的数据安全 ElastiCache

为了帮助保护您的数据安全，Amazon ElastiCache 和 Amazon EC2 提供了防止未经授权访问您在服务器上的数据的机制。

亚马逊 ElastiCache（Memcached）为运行 Memcached 版本 1.6.12 或更高版本的缓存中的数据提供加密功能。

ElastiCache 带有 Valkey 和 Redis 的亚马逊 OSS 为运行 Valkey 7.2 或更高版本以及 Redis OSS 版本 3.2.6（计划发布，参见 Redis 版本 [生命周期终止时间表](#)）EOL、4.0.10 或更高 OSS 版本的缓存中的数据提供加密功能。Amazon ElastiCache 还支持使用 Valkey 和 Redis 对用户进行身份验证 OSSAUTH，并支持使用基于角色的访问控制（）授权用户操作。IAM RBAC

- 传输中加密可对从一个位置移动到另一个位置的数据进行加密，例如在集群中的节点之间或在缓存与应用程序之间移动数据。
- 静态加密可在同步和备份操作期间对磁盘上的数据进行加密。

ElastiCache 支持使用 IAM 和 Valkey 和 Redis OSS AUTH 命令对用户进行身份验证，以及使用基于角色的访问控制 (RBAC) 来授权用户操作。

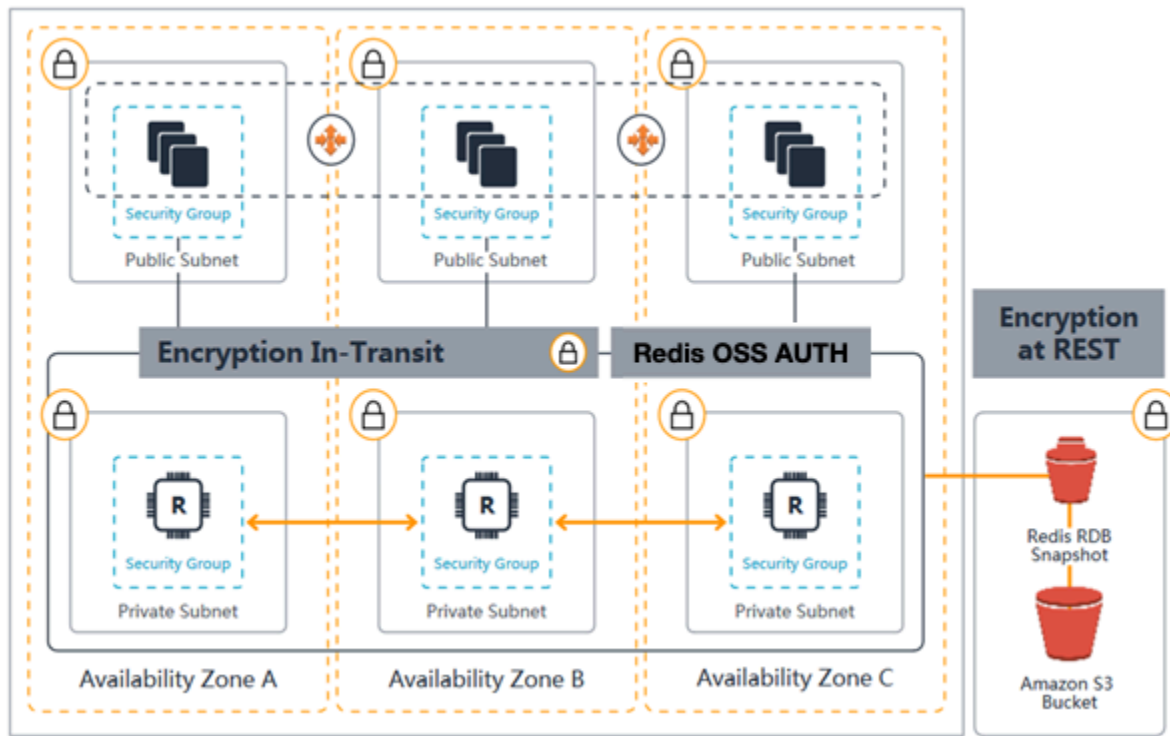

ElastiCache 带有 Valkey 和 Redis 安全图 OSS

主题

- [ElastiCache 传输中加密 \( \) TLS](#)
- [中的静态加密 ElastiCache](#)
- [身份验证和授权](#)

## ElastiCache 传输中加密 ( ) TLS

为了帮助保护您的数据安全，Amazon ElastiCache 和 Amazon EC2 提供了防止未经授权访问您在服务器上的数据的机制。通过提供传输中加密功能，ElastiCache 为您提供一种工具，用于在数据从一个位置移动到另一个位置时帮助保护数据。

所有 Valkey 或 Redis OSS 无服务器缓存都启用了传输中加密。对于自行设计的集群，您可以在创建复制组时 TransitEncryptionEnabled 将参数设置为 true (CLI: --transit-encryption-enabled)，从而在复制组上启用传输中加密。无论您是使用、还是创建复制组 AWS Management Console，都可以执行此操作 ElastiCache API。AWS CLI

所有无服务器缓存均启用了传输中加密。对于自行设计的集群，您可以在使用 (:) 操作创建缓存集群时 `TransitEncryptionEnabled` 将参数设置为 `true` (CLI: `--transit-encryption-enabled`)，从而在缓存集群上启用传输中 `CreateCacheCluster` 加密。CLI `create-cache-cluster`

## 主题

- [传输中加密概览](#)
- [传输中的加密条件 \( Valkey 和 Redis \) OSS](#)
- [传输中的加密条件 \( Memcached \)](#)
- [传输中加密最佳实践](#)
- [更多 Valkey 和 Redis 选项 OSS](#)
- [为 Memcached 启用传输中加密](#)
- [启用传输中加密](#)
- [使用 valkey-cli 通过传输加密连接到 ElastiCache \(ValkeyOSS\) 或亚马逊 \(Redis\) ElastiCache](#)
- [使用 Python 在自己设计的 Redis OSS 集群上启用传输中加密](#)
- [启用传输中加密时的最佳实践](#)
- [使用 Openssl \(Memcached\) 连接到启用传输中加密的节点](#)
- [使用 Java 创建 TLS Memcached 客户端](#)
- [使用创建 TLS Memcached 客户端 PHP](#)

## 传输中加密概览

Amazon ElastiCache 传输中加密是一项功能，可让您在数据从一个位置传输到另一个地点时，在最脆弱的地方提高数据的安全性。由于在端点加密和解密数据时需要进行一些处理，因此启用传输中加密会对性能产生一些影响。应对使用和不使用传输中加密的数据进行基准测试，以确定对使用案例的性能影响。

ElastiCache 传输中加密实现了以下功能：

- 加密的客户端连接-对客户端与缓存节点的连接进行TLS加密。
- 加密服务器连接：对集群中在节点之间移动的数据进行了加密。
- 服务器身份验证 – 客户端可通过身份验证确定它们连接到正确的服务器。
- 客户端身份验证-使用 Valkey 和 Redis OSS AUTH 功能，服务器可以对客户端进行身份验证。

## 传输中的加密条件 ( Valkey 和 Redis ) OSS

在规划自己设计的集群实施时，应牢记以下对 Amazon ElastiCache 传输中加密的限制：

- 运行 Valkey 7.2 及更高版本以及 Redis OSS 版本 3.2.6、4.0.10 及更高版本的复制组支持传输中加密。
- 运行 Valkey 7.2 及更高版本以及 Redis OSS 版本 7 及更高版本的复制组支持修改现有集群的传输中加密设置。
- 只有在 Amazon VPC 中运行的复制组才支持传输中加密。
- 运行以下节点类型的复制组不支持传输中加密：M1、M2。

有关更多信息，请参阅 [受支持的节点类型](#)。

- 通过显式将参数 TransitEncryptionEnabled 设置为 true 可启用传输中加密。
- 确保您的缓存客户端支持 TLS 连接，并且您已在客户端配置中启用了连接。
- 对于 ElastiCache 版本 6 及更高版本，所有 AWS 区域都不建议使用旧的 TLS 1. TLS 0 和 1.1。ElastiCache 将继续支持 TLS 1.0 和 1.1，直到 2025 年 5 月 8 日。客户必须在该日期之前更新其客户端软件。

## 传输中的加密条件 ( Memcached )

在规划自己设计的集群实施时，应牢记以下对 Amazon ElastiCache 传输中加密的限制：

- 在运行 Memcached 1.6.12 及更高版本的集群上支持传输中加密。
- 传输中加密支持传输层安全 (TLS) 版本 1.2 和 1.3。
- 只有在 Amazon VPC 中运行的集群才支持传输中加密。
- 运行以下节点类型的复制组不支持传输中加密：M1、M2、M3、R3、T2。

有关更多信息，请参阅 [受支持的节点类型](#)。

- 通过显式将参数 TransitEncryptionEnabled 设置为 true 可启用传输中加密。
- 只有在创建集群时，才能在集群上启用传输中加密。无法通过修改集群来开启和关闭传输中加密。
- 确保您的缓存客户端支持 TLS 连接，并且您已在客户端配置中启用了连接。

## 传输中加密最佳实践

- 由于在端点加密和解密数据时需要进行一些处理，因此实现传输中加密会降低性能。使用自己的数据，对传输中加密进行基准测试，然后与不加密情况进行比较，以确定其对实现性能的影响。



- 由于创建新连接可能很昂贵，因此您可以通过保留连接来减少传输中加密对性能的影响。TLS

## 更多 Valkey 和 Redis 选项 OSS

有关 Valkey 和 Redis 可用选项的更多信息OSS，请参阅以下链接。

- [中的静态加密 ElastiCache](#)
- [使用 Valkey 和 Redis 命令进行身份验证 OSS AUTH](#)
- [基于角色的访问控制 \(\) RBAC](#)
- [Amazon VPCs 与 ElastiCache 安全](#)
- [适用于亚马逊的身份和访问管理 ElastiCache](#)

## 为 Memcached 启用传输中加密

要在使用 AWS 管理控制台创建 Memcached 集群时启用传输中加密，请进行以下选择：

- 选择 Memcached 作为引擎。
- 选择 1.6.12 或更高的引擎版本。
- 在 Encryption in transit ( 传输中加密 ) 下，选择 Enable ( 启用 ) 。

有关 step-by-step流程，请参阅[为 Valkey 或 Redis 创建集群 OSS](#)。

## 启用传输中加密

所有无服务器缓存均启用了传输中加密。在自行设计的集群上，您可以使用 AWS Management Console AWS CLI、或启用传输中加密。ElastiCache API

## 使用启用传输中加密 AWS Management Console

## 使用为自行设计的新集群启用传输中加密 AWS Management Console

在设计自己的集群时，采用“轻松创建”方法的“开发/测试”和“生产”配置均启用了传输中加密。在您选择自己的配置时，请进行以下选择：

- 选择 3.2.6、4.0.10 或更高的引擎版本。
- 单击传输中加密选项的启用旁边的复选框。

有关 step-by-step流程，请参阅以下内容：

- [创建 Valkey \( 已禁用集群模式 \) 集群 \( 控制台 \)](#)
- [创建 Valkey 或 RedisOSS \( 已启用集群模式 \) 集群 \( 控制台 \)](#)

使用为现有的自行设计的集群启用传输中加密 AWS Management Console

启用传输中加密分为两步，您必须先将传输加密模式设置为 preferred。此模式允许您的 Valkey 或 Redis OSS 客户端使用加密和未加密连接进行连接。将所有 Valkey 或 Redis OSS 客户端迁移为使用加密连接后，您可以修改集群配置以将传输加密模式设置为 required。将传输加密模式设置为 required 将删除所有未加密的连接，并且仅允许加密连接。

将您的公交加密模式设置为“首选”

1. 登录 AWS Management Console 并打开 Amazon ElastiCache 控制台，网址为<https://console.aws.amazon.com/elasticache/>。
2. 从左侧导航窗格上列出的 ElastiCache 资源中选择 Valkey OSS 缓存或 Redis 缓存。
3. 选择要更新的缓存。
4. 选择 Actions ( 操作 ) 下拉列表，然后选择 Modify ( 修改 )。
5. 在 Security ( 安全 ) 部分的 Encryption in transit ( 传输中加密 ) 下，选择 Enable ( 启用 )。
6. 选择 Preferred ( 首选 ) 作为 Transit encryption mode ( 传输加密模式 )。
7. 选择 Preview changes ( 预览更改 )，然后保存更改。

将所有 Valkey 或 Redis OSS 客户端迁移到使用加密连接后：

将您的公交加密模式设置为“必填”

1. 登录 AWS Management Console 并打开 Amazon ElastiCache 控制台，网址为<https://console.aws.amazon.com/elasticache/>。
2. 从左侧导航窗格上列出的 ElastiCache 资源中选择 Valkey OSS 缓存或 Redis 缓存。
3. 选择要更新的缓存。
4. 选择 Actions ( 操作 ) 下拉列表，然后选择 Modify ( 修改 )。
5. 在 Security ( 安全 ) 部分中，选择 Required ( 必需 ) 作为 Transit encryption mode ( 传输加密模式 )。
6. 选择 Preview changes ( 预览更改 )，然后保存更改。

## 使用启用传输中加密 AWS CLI

要在使用创建 Valkey 或 Redis OSS 复制组时启用传输中加密 AWS CLI，请使用参数。transit-encryption-enabled

在 Valkey 或 Redis 自行设计的新集群上启用传输中加密 ( 已禁用集群模式OSS ) () CLI

使用 AWS CLI 操作create-replication-group和以下参数创建具有启用传输中加密的副本的 Valkey 或 Redis OSS 复制组：

关键参数：

- **--engine**—必须是valkey或redis。
- **--engine-version**—如果引擎是 Redis，则必须是 3.2.6 OSS、4.0.10 或更高版本。
- **--transit-encryption-enabled** – 必填项。如果要启用传输中加密，还必须为 --cache-subnet-group 参数提供值。
- **--num-cache-clusters** – 必须至少为 1。此参数的最大值为 6。

有关更多信息，请参阅下列内容：

- [从头开始创建 Valkey 或 RedisOSS \( 已禁用集群模式 \) 复制组 \(\)AWS CLI](#)
- [create-replication-group](#)

在 Valkey 或 Redis 自行设计的新集群上启用传输中加密 ( 已启用集群模式OSS ) () CLI

使用 AWS CLI 操作create-replication-group和以下参数创建启用传输中加密的 Valkey 或 RedisOSS ( 已启用集群模式 ) 复制组：

关键参数：

- **--engine**—必须是valkey或redis。
- **--engine-version**—如果引擎是 Redis，则必须是 3.2.6 OSS、4.0.10 或更高版本。
- **--transit-encryption-enabled** – 必填项。如果要启用传输中加密，还必须为 --cache-subnet-group 参数提供值。
- 使用以下参数集之一指定复制组的节点组配置：
  - **--num-node-groups** – 指定此复制组中的分片数 ( 节点组 )。此参数的最大值为 500。

**--replicas-per-node-group** – 指定每个节点组中的副本节点数。此处指定的值适用于此复制组中的所有分片。此参数的最大值为 5。

- **--node-group-configuration** – 分别指定每个分片的配置。

有关更多信息，请参阅下列内容：

- [从头开始创建 Valkey 或 RedisOSS \( 已启用集群模式 \) 复制组 \(\)AWS CLI](#)
- [create-replication-group](#)

使用 AWS CLI 为现有集群启用传输中加密

启用传输中加密分为两步，您必须先将传输加密模式设置为 preferred。此模式允许您的 Valkey 或 Redis OSS 客户端使用加密和未加密连接进行连接。将所有 Valkey 或 Redis OSS 客户端迁移为使用加密连接后，您可以修改集群配置以将传输加密模式设置为 required 将传输加密模式设置为 required 将删除所有未加密的连接，并且仅允许加密连接。

使用 AWS CLI 操作 modify-replication-group 和以下参数更新已禁用传输中加密的 Valkey 或 RedisOSS ( 已启用集群模式 ) 复制组。

启用传输中加密

1. 使用以下参数设置为 transit-encryption-mode preferred
  - **--transit-encryption-enabled** – 必填项。
  - **--transit-encryption-mode** - 必须设置为 preferred。
2. 使用以下参数设置 transit-encryption-mode 为 : required
  - **--transit-encryption-enabled** – 必填项。
  - **--transit-encryption-mode** - 必须设置为 required。

使用 valkey-cli 通过传输加密连接到 ElastiCache (ValkeyOSS) 或亚马逊 (Redis) ElastiCache

要访问启用传输中加密的 ElastiCache (RedisOSS) 缓存中的数据，请使用使用安全套接字层 (SSL) 的客户端。SSL 你也可以在亚马逊 Linux 和 SSL 亚马逊 Linux 2 TLS 上将 valkey-cli 与 / 一起使用。如果您的客户端不支持 TLS，则可以在客户端主机上使用 stunnel 命令创建通往 Redis OSS 节点的 SSL 隧道。

## 与 Linux 的加密连接

要使用 valkey-cli 连接到亚马逊 Linux 2023、亚马逊 Linux 2 或亚马逊 Linux 上启用传输加密的 Valkey 或 Redis OSS 集群，请按照以下步骤操作。

1. 下载并编译 valkey-cli 实用程序。该实用程序包含在 Valkey 软件发行版中。
2. 在您的 EC2 实例的命令提示符处，键入与您正在使用的 Linux 版本相对应的命令。

### Amazon Linux 2023

如果使用亚马逊 Linux 2023，请输入以下内容：

```
sudo yum install redis6 -y
```

然后键入以下命令，用集群的终端节点和端口替换本示例中显示的内容。

```
valkey-cli -h Primary or Configuration Endpoint --tls -p 6379
```

有关查找端点的更多信息，请参阅[查找您的节点端点](#)。

### Amazon Linux 2

如果使用亚马逊 Linux 2，请输入以下内容：

```
sudo yum -y install openssl-devel gcc
wget https://github.com/valkey-io/valkey/archive/refs/tags/7.2.6.tar.gz
tar xvzf valkey-7.2.6.tar.gz
cd valkey-7.2.6
make distclean
make valkey-cli BUILD_TLS=yes
sudo install -m 755 src/valkey-cli/usr/local/bin/
```

### Amazon Linux

如果使用亚马逊 Linux，请输入以下内容：

```
sudo yum install gcc jemalloc-devel openssl-devel tcl tcl-devel clang wget
wget https://github.com/valkey-io/valkey/archive/refs/tags/7.2.6.tar.gz
tar xvzf valkey-7.2.6.tar.gz
cd valkey-7.2.6
make valkey-cli CC=clang BUILD_TLS=yes
```

```
sudo install -m 755 src/valkey-cli /usr/local/bin/
```

在 Amazon Linux 上，您可能还需要执行以下额外步骤：

```
sudo yum install clang
CC=clang make
sudo make install
```

3. 下载并安装 valkey-cli 实用程序后，建议您运行可选命令。make-test
4. 要连接到启用了加密和身份验证的集群，请输入以下命令：

```
valkey-cli -h Primary or Configuration Endpoint --tls -a 'your-password' -p 6379
```

#### Note

如果你在亚马逊 Linux 2023 上安装 redis6，你现在可以使用redis6-cli以下命令代替：valkey-cli

```
redis6-cli -h Primary or Configuration Endpoint --tls -p 6379
```

## 与 stunnel 的加密连接

要使用 valkey-cli 通过 stunnel 连接到启用了传输中加密的 Redis OSS 集群，请按照以下步骤操作。

1. 用于SSH连接到您的客户端并进行安装stunnel。

```
sudo yum install stunnel
```

2. 使用下面提供的输出作为模板，运行以下命令 '/etc/stunnel/valkey-cli.conf' 同时创建和编辑文件，将 ElastiCache (RedisOSS) 集群终端节点添加到一个或多个连接参数中。

```
vi /etc/stunnel/valkey-cli.conf

fips = no
setuid = root
setgid = root
pid = /var/run/stunnel.pid
```

```

debug = 7
delay = yes
options = NO_SSLv2
options = NO_SSLv3
[valkey-cli]
 client = yes
 accept = 127.0.0.1:6379
 connect = primary.ssltest.wif01h.use1.cache.amazonaws.com:6379
[valkey-cli-replica]
 client = yes
 accept = 127.0.0.1:6380
 connect = ssltest-02.ssltest.wif01h.use1.cache.amazonaws.com:6379

```

在此示例中，配置文件具有两个连接，即 `valkey-cli` 和 `valkey-cli-replica`。参数设置如下所示：

- `client` 设置为 `yes`（是）以指定此 Stunnel 实例是客户端。
- `accept` 设置为客户端 IP。在此示例中，主服务器在端口 6379 上设置为 Redis 的 OSS 默认值 127.0.0.1。副本必须调用另一个端口并设置为 6380。您可以使用临时端口 1024-65535。有关更多信息，请参阅 [Amazon VPC 子网用户指南中的临时端口](#)。
- 连接设置为 Redis OSS 服务器端点。有关更多信息，请参阅 [在中查找连接端点 ElastiCache](#)。

### 3. 启动 stunnel。

```
sudo stunnel /etc/stunnel/valkey-cli.conf
```

使用 `netstat` 命令确认隧道已启动。

```

sudo netstat -tulnp | grep -i stunnel

tcp 0 0 127.0.0.1:6379 0.0.0.0:* LISTEN
 3189/stunnel
tcp 0 0 127.0.0.1:6380 0.0.0.0:* LISTEN
 3189/stunnel

```

### 4. 使用隧道的本地端点连接到加密的 Redis OSS 节点。

- 如果在创建 ElastiCache (RedisOSS) 集群时未使用 AUTH 密码，则此示例使用 `valkey-cli` 在 Amazon Linux 上使用 `valkey-cli` 的完整路径连接到 ElastiCache (RedisOSS) 服务器：

```
/home/ec2-user/redis-7.2.5/src/valkey-cli -h localhost -p 6379
```

如果在创建 Redis OSS 集群时使用了AUTH密码，则此示例使用 valkey-cli 在 Amazon Linux 上使用 OSS valkey-cli 的完整路径连接到 Redis 服务器：

```
/home/ec2-user/redis-7.2.5/src/valkey-cli -h localhost -p 6379 -a my-secret-password
```

或

- 将目录更改为 redis-7.2.5，然后执行以下操作：

如果在创建 ElastiCache (RedisOSS) 集群时未使用AUTH密码，则此示例使用 valkey-cli 在 Amazon Linux 上使用 valkey-cli 的完整路径连接到 ElastiCache (RedisOSS) 服务器：

```
src/valkey-cli -h localhost -p 6379
```

如果在创建 Redis OSS 集群时使用了AUTH密码，则此示例使用 valkey-cli 在 Amazon Linux 上使用 OSS valkey-cli 的完整路径连接到 Valkey 或 Redis 服务器：

```
src/valkey-cli -h localhost -p 6379 -a my-secret-password
```

此示例使用 Telnet 连接到 Valkey Redis OSS 服务器。

```
telnet localhost 6379

Trying 127.0.0.1...
Connected to localhost.
Escape character is '^]'.
auth MySecretPassword
+OK
get foo
$3
bar
```

5. 要停止和关闭SSL隧道，pkill就是 stunnel 过程。



```
sudo pkill stunnel
```

使用 Python 在自己设计的 Redis OSS 集群上启用传输中加密

以下指南将演示如何在 Redis OSS 7.0 集群上启用传输中加密，该集群最初是在禁用传输中加密的情况下创建的。TCP在此过程中，TLS客户端将继续与群集通信，而不会停机。

Boto3 将从环境变量中获取它所需的凭证 ( `aws_access_key_id`、`aws_secret_access_key` 和 `aws_session_token` )。这些凭证将提前粘贴到一个 bash 终端中，我们将在该同一个终端中运行 `python3` 来处理本指南中显示的 Python 代码。以下示例中的代码来自一个 EC2 实例，该实例是在同一实例中启动的 VPC，该实例将用于在其中创建 ElastiCache Redis OSS 集群。

### Note

- 以下示例使用 boto3 SDK 进行 ElastiCache 管理操作 ( 创建集群或用户 )，使用 `redis-py` 进行数据处理。
- 您必须至少使用 boto3 版本 (=~) 1.26.39 才能将在线 TLS 迁移与集群修改一起使用。API
- ElastiCache 仅支持 Valkey 版本 7.2 及以上或 Redis 版本 7.0 或更高 OSS 版本的集群进行在线 TLS 迁移。因此，如果您的集群运行的 Redis OSS 版本低于 7.0，则需要升级集群的 Redis OSS 版本。有关版本差异的更多信息，请参阅[主要版本行为和与 Redis 的兼容性差异 OSS](#)。

## 主题

- [定义将启动 ElastiCache Valkey 或 Redis 集群的字符串常量 OSS](#)
- [为集群配置定义类](#)
- [定义一个表示集群本身的类](#)
- [\( 可选 \) 创建包装类来演示客户端与 Valkey 或 Redis 集群的连接 OSS](#)
- [创建主函数，用于演示更改传输中加密配置的过程](#)

定义将启动 ElastiCache Valkey 或 Redis 集群的字符串常量 OSS

首先，让我们定义一些简单的 Python 字符串常量，用于保存创建 ElastiCache 集群所需的 AWS 实体的名称 `security-group`，例如 `Cache Subnet group`、和 `a default parameter group`。所有这些 AWS 实体都必须事先在您愿意使用的区域的 AWS 账户中创建。

```
#Constants definitions
SECURITY_GROUP = "sg-0492aa0a29c558427"
CLUSTER_DESCRIPTION = "This cluster has been launched as part of the online TLS
migration user guide"
EC_SUBNET_GROUP = "client-testing"
DEFAULT_PARAMETER_GROUP_REDIS_7_CLUSTER_MODE_ENABLED = "default.redis7.cluster.on"
```

## 为集群配置定义类

现在，让我们定义一些简单的 Python 类来表示集群的配置，这些类将保存有关集群的元数据，例如 Valkey 或 Redis OSS 版本、实例类型以及是启用还是禁用传输中加密 (TLS)。

```
#Class definitions

class Config:
 def __init__(
 self,
 instance_type: str = "cache.t4g.small",
 version: str = "7.0",
 multi_az: bool = True,
 TLS: bool = True,
 name: str = None,
):
 self.instance_type = instance_type
 self.version = version
 self.multi_az = multi_az
 self.TLS = TLS
 self.name = name or f"tls-test"

 def create_base_launch_request(self):
 return {
 "ReplicationGroupId": self.name,
 "TransitEncryptionEnabled": self.TLS,
 "MultiAZEnabled": self.multi_az,
 "CacheNodeType": self.instance_type,
 "Engine": "redis",
 "EngineVersion": self.version,
 "CacheSubnetGroupName": EC_SUBNET_GROUP ,
 "CacheParameterGroupName":
DEFAULT_PARAMETER_GROUP_REDIS_7_CLUSTER_MODE_ENABLED ,
 "ReplicationGroupDescription": CLUSTER_DESCRIPTION,
 "SecurityGroupIds": [SECURITY_GROUP],
 }
```

```

class ConfigCME(Config):
 def __init__(
 self,
 instance_type: str = "cache.t4g.small",
 version: str = "7.0",
 multi_az: bool = True,
 TLS: bool = True,
 name: str = None,
 num_shards: int = 2,
 num_replicas_per_shard: int = 1,
):
 super().__init__(instance_type, version, multi_az, TLS, name)
 self.num_shards = num_shards
 self.num_replicas_per_shard = num_replicas_per_shard

 def create_launch_request(self) -> dict:
 launch_request = self.create_base_launch_request()
 launch_request["NumNodeGroups"] = self.num_shards
 launch_request["ReplicasPerNodeGroup"] = self.num_replicas_per_shard
 return launch_request

```

定义一个表示集群本身的类

现在，让我们定义一些简单的 Python 类来表示 ElastiCache Valkey 或 Redis OSS 集群本身。该类将有一个 `client` 字段，其中包含一个 boto3 客户端，用于 ElastiCache 管理操作，例如创建集群和查询。ElastiCache API

```

import botocore.config
import boto3

Create boto3 client
def init_client(region: str = "us-east-1"):
 config = botocore.config.Config(retries={"max_attempts": 10, "mode": "standard"})
 init_request = dict()
 init_request["config"] = config
 init_request["service_name"] = "elasticache"
 init_request["region_name"] = region
 return boto3.client(**init_request)

class ElastiCacheClusterBase:
 def __init__(self, name: str):

```

```
self.name = name
self.elasticache_client = init_client()

def get_first_replication_group(self):
 return self.elasticache_client.describe_replication_groups(
 ReplicationGroupId=self.name
)["ReplicationGroups"][0]

def get_status(self) -> str:
 return self.get_first_replication_group()["Status"]

def get_transit_encryption_enabled(self) -> bool:
 return self.get_first_replication_group()["TransitEncryptionEnabled"]

def is_available(self) -> bool:
 return self.get_status() == "available"

def is_modifying(self) -> bool:
 return self.get_status() == "modifying"

def wait_for_available(self):
 while True:
 if self.is_available():
 break
 else:
 time.sleep(5)

def wait_for_modifying(self):
 while True:
 if self.is_modifying():
 break
 else:
 time.sleep(5)

def delete_cluster(self) -> bool:
 self.elasticache_client.delete_replication_group(
 ReplicationGroupId=self.name, RetainPrimaryCluster=False
)

def modify_transit_encryption_mode(self, new_transit_encryption_mode: str):
 # generate api call to migrate the cluster to TLS preferred or to TLS required
 self.elasticache_client.modify_replication_group(
 ReplicationGroupId=self.name,
 TransitEncryptionMode=new_transit_encryption_mode,
```

```

 TransitEncryptionEnabled=True,
 ApplyImmediately=True,
)
 self.wait_for_modifying()

class ElastiCacheClusterCME(ElastiCacheClusterBase):
 def __init__(self, name: str):
 super().__init__(name)

 @classmethod
 def launch(cls, config: ConfigCME = None) -> ElastiCacheClusterCME:
 config = config or ConfigCME()
 print(config)
 new_cluster = ElastiCacheClusterCME(config.name)
 launch_request = config.create_launch_request()
 new_cluster.elasticache_client.create_replication_group(**launch_request)
 new_cluster.wait_for_available()
 return new_cluster

 def get_configuration_endpoint(self) -> str:
 return self.get_first_replication_group()["ConfigurationEndpoint"]["Address"]

#Since the code can throw exceptions, we define this class to make the code more
readable and
#so we won't forget to delete the cluster
class ElastiCacheCMEManager:
 def __init__(self, config: ConfigCME = None):
 self.config = config or ConfigCME()

 def __enter__(self) -> ElastiCacheClusterCME:
 self.cluster = ElastiCacheClusterCME.launch(self.config)
 return self.cluster

 def __exit__(self, exc_type, exc_val, exc_tb):
 self.cluster.delete_cluster()

```

( 可选 ) 创建包装类来演示客户端与 Valkey 或 Redis 集群的连接 OSS

现在，让我们为 redis-py-cluster 客户端创建一个包装器类。这个包装器类将支持在集群中预先填充一些密钥，然后执行随机重复的 get 命令。

**Note**

这是一个可选步骤，但它简化了后面步骤中出现的主函数的代码。

```
import redis
import random
from time import perf_counter_ns, time

class DowntimeTestClient:
 def __init__(self, client):
 self.client = client

 # num of keys prefilled
 self.prefilled = 0
 # percent of get above prefilled
 self.percent_get_above_prefilled = 10 # nil result expected when get hit above
prefilled
 # total downtime in nano seconds
 self.downtime_ns = 0
 # num of success and fail operations
 self.success_ops = 0
 self.fail_ops = 0
 self.connection_errors = 0
 self.timeout_errors = 0

 def replace_client(self, client):
 self.client = client

 def prefill_data(self, timelimit_sec=60):
 end_time = time() + timelimit_sec
 while time() < end_time:
 self.client.set(self.prefilled, self.prefilled)
 self.prefilled += 1

 # unsuccessful operations throw exceptions
 def _exec(self, func):
 try:
 start_ns = perf_counter_ns()
 func()
```

```
 self.success_ops += 1
 elapsed_ms = (perf_counter_ns() - start_ns) // 10 ** 6
 # upon succesful execution of func
 # reset random_key to None so that the next command
 # will use a new random key
 self.random_key = None

 except Exception as e:
 elapsed_ns = perf_counter_ns() - start_ns
 self.downtime_ns += elapsed_ns
 # in case of failure- increment the relevant counters so that we will keep
track
 # of how many connection issues we had while trying to communicate with
 # the cluster.
 self.fail_ops += 1
 if e.__class__ is redis.exceptions.ConnectionError:
 self.connection_errors += 1
 if e.__class__ is redis.exceptions.TimeoutError:
 self.timeout_errors += 1

 def _repeat_exec(self, func, seconds):
 end_time = time() + seconds
 while time() < end_time:
 self._exec(func)

 def _new_random_key_if_needed(self, percent_above_prefilled):
 if self.random_key is None:
 max = int((self.prefilled * (100 + percent_above_prefilled)) / 100)
 return random.randint(0, max)
 return self.random_key

 def _random_get(self):
 key = self._new_random_key_if_needed(self.percent_get_above_prefilled)
 result = self.client.get(key)
 # we know the key was set for sure only in the case key < self.prefilled
 if key < self.prefilled:
 assert result.decode("UTF-8") == str(key)

 def repeat_get(self, seconds=60):
 self._repeat_exec(self._random_get, seconds)

 def get_downtime_ms(self) -> int:
 return self.downtime_ns // 10 ** 6
```

```
def do_get_until(self, cond_check):
 while not cond_check():
 self.repeat_get()
 # do one more get cycle once condition is met
 self.repeat_get()
```

创建主函数，用于演示更改传输中加密配置的过程

现在，让我们定义主函数，它将执行以下操作：

1. 使用 boto3 ElastiCache 客户端创建集群。
2. 初始化将通过清晰TCP连接连接到集群的redis-py-cluster客户端TLS。
3. redis-py-cluster 客户端在集群中预先填充一些数据。
4. boto3 客户端将触发从“否”到“首选” TLS 的TLSTLS迁移。
5. 在将集群迁移到时 TLSPreferred，redis-py-clusterTCP客户端将向集群重复发送get操作，直到迁移完成。
6. 迁移到TLSPreferred完成后，我们将断言集群支持传输中加密。之后，我们将创建一个用于连接到集群的redis-py-cluster客户端TLS。
7. 我们将使用新TLS客户端和旧TCP客户端发送一些get命令。
8. boto3 客户端将触发从TLS所需的迁移TLSPreferred。TLS
9. 在将集群迁移到TLS必需状态时，redis-py-clusterTLS客户端将向集群发送重复的get操作，直到迁移完成。

```
import redis

def init_cluster_client(
 cluster: ElastiCacheClusterCME, prefill_data: bool, TLS: bool = True) ->
DowntimeTestClient:
 # we must use for the host name the cluster configuration endpoint.
 redis_client = redis.RedisCluster(
 host=cluster.get_configuration_endpoint(), ssl=TLS, socket_timeout=0.25,
 socket_connect_timeout=0.1
)
 test_client = DowntimeTestClient(redis_client)
 if prefill_data:
 test_client.prefill_data()
```



```
 return test_client

if __name__ == '__main__':
 config = ConfigCME(TLS=False, instance_type="cache.m5.large")

 with ElastiCacheCMEManager(config) as cluster:
 # create a client that will connect to the cluster with clear tcp connection
 test_client_tcp = init_cluster_client(cluster, prefill_data=True, TLS=False)

 # migrate the cluster to TLS Preferred
 cluster.modify_transit_encryption_mode(new_transit_encryption_mode="preferred")

 # do repeated get commands until the cluster finishes the migration to TLS
 Preferred
 test_client_tcp.do_get_until(cluster.is_available)

 # verify that in transit encryption is enabled so that clients will be able to
 connect to the cluster with TLS
 assert cluster.get_transit_encryption_enabled() == True

 # create a client that will connect to the cluster with TLS connection.
 # we must first make sure that the cluster indeed supports TLS
 test_client_tls = init_cluster_client(cluster, prefill_data=True, TLS=True)

 # by doing get commands with the tcp client for 60 more seconds
 # we can verify that the existing tcp connection to the cluster still works
 test_client_tcp.repeat_get(seconds=60)

 # do get commands with the new TLS client for 60 more seconds
 test_client_tcp.repeat_get(seconds=60)

 # migrate the cluster to TLS required
 cluster.modify_transit_encryption_mode(new_transit_encryption_mode="required")

 # from this point the tcp clients will be disconnected and we must not use them
 anymore.
 # do get commands with the TLS client until the cluster finishes migration to
 TLS required mode.
 test_client_tls.do_get_until(cluster.is_available)
```

## 启用传输中加密时的最佳实践

启用传输中加密之前：请确保DNS记录处理得当

### Note

在此过程中，我们正在更改和删除旧端点。不正确使用终端节点可能会导致 Valkey 或 Redis OSS 客户端使用旧的和已删除的终端节点，从而使其无法连接到集群。

当集群从 no TLS-p DNS referred 迁移TLS到首选时，会保留旧的每节点DNS记录，并以不同的格式生成新的每节点记录。TLS启用的集群使用的记录格式与集 non-TLS-enabled群使用的DNS记录格式不同。ElastiCache 当集群配置为加密模式时，将保留这两个DNS记录：首选，以便应用程序和其他 Valkey 或 Redis OSS 客户端可以在它们之间切换。在 TLS-migration 过程中，DNS记录中会发生以下更改：

描述启用传输中DNS加密时记录发生的变化

对于CME集群

当集群设置为“传输加密模式：首选”时：

- 未TLS启用集群的原始集群终端节点将保持活动状态。将集群从TLS加密模式“无”重新配置为“首选”时，不会出现停机时间。
- 当集群设置为首选模式时，将生成新的 TLS Valkey 或 Redis OSS 终端节点。TLS这些新端点将解析 IPs为与旧端点相同（非-TLS）。
- 新的 TLS Valkey 或 Redis OSS 配置端点将在ElastiCache 控制台和对的响应中公开。describe-replication-group API

当集群设置为“传输加密模式：需要”时：

- 未TLS启用的旧端点将被删除。TLS集群终端节点不会出现停机时间。
- 您可以cluster-configuration-endpoint从 ElastiCache 控制台或从中检索新内容describe-replication-groupAPI。

适用于启用了自动故障转移或禁用了自动故障转移的CMD群集

当复制组设置为“传输加密模式：首选”时：

- 未TLS启用集群的原始主终端节点和读取器终端节点将保持活动状态。
- 当集群设置为TLSPreferred模式时，将生成新的TLS主终端节点和读取器终端节点。这个新端点将解析到与旧端点相同的 IP ( 非-TLS )。
- 新的主端点和读取器端点将在 ElastiCache 控制台和API的响应中公开describe-replication-groupAPI。

当复制组设置为“传输加密模式：需要”时：

- 旧的非TLS主端点和读取器端点将被删除。TLS集群终端节点不会出现停机时间。
- 您可以从 ElastiCache控制台或从中检索新的主端点和读取器端点describe-replication-groupAPI。

## DNS记录的建议用法

### 对于CME集群

- 在应用程序的代码中使用集群配置终端节点，而不是每个节点的DNS记录。不建议直接使用每个节点的DNS名称，因为在添加或删除分片时，它们可能会发生变化。
- 不要在应用程序中对集群配置端点进行硬编码，因为在此过程中此端点会发生变化。
- 在应用程序中对集群配置端点进行硬编码是一种不好的做法，因为在此过程中可能会对此端点进行更改。传输中加密完成后，使用 describe-replication-groupAPI ( 如上所示 ( 粗体 ) ) 查询集群配置终端节点，然后使用此后获得的作为响应。DNS

### 适用于启用了自动故障转移的CMD群集

- 使用主终端节点和读取器终端节点而不是应用程序代码中的每个节点的DNS名称，因为在将集群从 no-preferred 迁移到-TLS preferred时，会删除旧的每节点DNS名称并生成新的名称。TLS不建议直接使用每个节点的DNS名称，因为将来可能会向集群添加副本。此外，启用自动故障转移后，ElastiCache 服务会自动更改主群集和副本的角色，建议使用主终端节点和读取器终端节点来帮助跟踪这些更改。最后，使用读取器端点将帮助您在集群中的副本之间平均分配从副本进行的读取操作。
- 在应用程序中对主端点和读取器端点进行硬编码是不好的做法，因为可以在TLS迁移过程中对其进行更改。完成对 TLS-preferred的迁移更改后，使用查询主终端节点和读取器终端节点终端节点，describe-replication-groupAPI然后使用此后得到的作为响应。DNS这样，您将能够以动态方式跟踪端点的变化。

## 适用于禁用自动故障转移的CMD群集

- 使用主端点和读取器端点，而不是应用程序代码中的每个节点的DNS名称。禁用自动故障转移后，在启用自动故障转移时由 ElastiCache 服务自动管理的扩展、修补、故障转移和其他过程将由您完成。这使您能够更轻松手动跟踪不同的端点。由于在将群集从 no-preferred 迁移到 TLS-preferred 时会删除旧的每个节点的DNS名称并生成新的名称，因此不要直接使用每个节点DNS的名称。TLS 这是必需的，这样客户端才能在TLS迁移期间连接到集群。此外，在使用读取器终端节点时，在副本之间均匀分配读取量，并在集群中添加或删除副本时跟踪 DNS-records，您将受益匪浅。
- 在应用程序中对集群配置终端节点进行硬编码是不好的做法，因为可以在TLS迁移过程中对其进行更改。

在传输中加密期间：注意迁移过程何时完成

传输加密模式的更改并非立即生效，而可能需要一些时间。对于大型集群而言，这种情况尤其如此。只有当集群完成向 TLS-preferred 的迁移后，它才能接受和提供两者兼TCP而有之TLS。因此，在传输加密完成之前，您不应创建尝试与集群建立TLS连接的客户端。

有几种方法可以在传输中加密成功完成或失败时获得通知：（未显示在上面的代码示例中）：

- 使用该SNS服务在加密完成时收到通知
- 使用describe-eventsAPI将在加密完成时发出一个事件
- 在 ElastiCache 控制台中看到一条提示加密已完成的消息

您还可以在应用程序中实现逻辑以了解加密是否已完成。在上面的示例中，我们看到了几种确保集群完成迁移的方法：

- 等到迁移过程开始（集群状态更改为“正在修改”），然后等到修改完成（集群状态变回为“可用”）
- 通过查询，断言集群已transit\_encryption\_enabled设置为 True。describe-replication-group API

启用传输中加密后：确保正确配置了您使用的客户端

当集群处于TLS首选模式时，您的应用程序应打开TLS与集群的连接并仅使用这些连接。这样，在启用传输中加密时，应用程序就不会出现停机。您可以使用该部分下的 info 命令确保与 Valkey 或 Redis OSS 引擎没有更清晰的TCPSSL连接。

```
SSL
```

```
ssl_enabled:yes
ssl_current_certificate_not_before_date:Mar 20 23:27:07 2017 GMT
ssl_current_certificate_not_after_date:Feb 24 23:27:07 2117 GMT
ssl_current_certificate_serial:D8C7DEA91E684163
tls_mode_connected_tcp_clients:0 (should be zero)
tls_mode_connected_tls_clients:100
```

使用 Openssl (Memcached) 连接到启用传输中加密的节点

要从启用传输中加密的 ElastiCache ( Memcached ) 节点访问数据，您需要使用支持安全套接字层 ( SSL ) 的客户端。您也可以在 Amazon Linux 和 Amazon Linux 2 上使用 Openssl s\_client。

使用 Openssl s\_client 连接到 Amazon Linux 2 或 Amazon Linux 上启用了传输中加密的 Memcached 集群：

```
/usr/bin/openssl s_client -connect memcached-node-endpoint:memcached-port
```

使用 Java 创建 TLS Memcached 客户端

要在 TLS 模式下创建客户端，请执行以下操作以使用相应的方法初始化客户端 SSLContext：

```
import java.security.KeyStore;
import javax.net.ssl.SSLContext;
import javax.net.ssl.TrustManagerFactory;
import net.spy.memcached.AddrUtil;
import net.spy.memcached.ConnectionFactoryBuilder;
import net.spy.memcached.MemcachedClient;
public class TLSDemo {
 public static void main(String[] args) throws Exception {
 ConnectionFactoryBuilder connectionFactoryBuilder = new
ConnectionFactoryBuilder();
 // Build SSLContext
 TrustManagerFactory tmf =
TrustManagerFactory.getInstance(TrustManagerFactory.getDefaultAlgorithm());
 tmf.init((KeyStore) null);
 SSLContext sslContext = SSLContext.getInstance("TLS");
 sslContext.init(null, tmf.getTrustManagers(), null);
 // Create the client in TLS mode
 connectionFactoryBuilder.setSSLContext(sslContext);
 MemcachedClient client = new MemcachedClient(connectionFactoryBuilder.build(),
AddrUtil.getAddresses("mycluster.fnjyzo.cfg.use1.cache.amazonaws.com:11211"));
 }
}
```

```
 // Store a data item for an hour.
 client.set("theKey", 3600, "This is the data value");
 }
}
```

## 使用创建 TLS Memcached 客户端 PHP

要在TLS模式下创建客户端，请执行以下操作以使用相应的方法初始化客户端SSLContext：

```
<?php

/**
 * Sample PHP code to show how to create a TLS Memcached client. In this example we
 * will use the Amazon ElastiCache Auto Discovery feature, but TLS can also be
 * used with a Static mode client.
 * See Using the ElastiCache Cluster Client for PHP (https://docs.aws.amazon.com/AmazonElastiCache/latest/dg/AutoDiscovery.Using.ModifyApp.PHP.html) for more
 * information
 * about Auto Discovery and persistent-id.
 */

/* Configuration endpoint to use to initialize memcached client.
 * this is only an example */
$server_endpoint = "mycluster.fnjyzo.cfg.use1.cache.amazonaws.com";

/* Port for connecting to the cluster.
 * This is only an example */
$server_port = 11211;

/* Initialize a persistent Memcached client and configure it with the Dynamic client
mode */
$tls_client = new Memcached('persistent-id');
$tls_client->setOption(Memcached::OPT_CLIENT_MODE, Memcached::DYNAMIC_CLIENT_MODE);

/* Add the memcached's cluster server/s */
$tls_client->addServer($server_endpoint, $server_port);

/* Configure the client to use TLS */
if(!$tls_client->setOption(Memcached::OPT_USE_TLS, 1)) {
 echo $tls_client->getLastErrorMessage(), "\n";
 exit(1);
}

/* Set your TLS context configurations values.
```

```
* See MemcachedTLSContextConfig in memcached-api.php for all configurations */
$tls_config = new MemcachedTLSContextConfig();
$tls_config->hostname = '*.mycluster.fnjyzo.use1.cache.amazonaws.com';
$tls_config->skip_cert_verify = false;
$tls_config->skip_hostname_verify = false;

/* Use the created TLS context configuration object to create OpenSSL's SSL_CTX and set
it to your client.
* Note: These TLS context configurations will be applied to all the servers connected
to this client. */
$tls_client->createAndSetTLSContext((array)$tls_config);

/* test the TLS connection with set-get scenario: */

/* store the data for 60 seconds in the cluster.
* The client will decide which cache host will store this item.
*/
if($tls_client->set('key', 'value', 60)) {
 print "Successfully stored key\n";
} else {
 echo "Failed to set key: ", $tls_client->getLastErrorMessage(), "\n";
 exit(1);
}

/* retrieve the key */
if ($tls_client->get('key') === 'value') {
 print "Successfully retrieved key\n";
} else {
 echo "Failed to get key: ", $tls_client->getLastErrorMessage(), "\n";
 exit(1);
}
```

有关使用PHP客户端的更多信息，请参阅[安装适用于 PHP 的 ElastiCache Cluster Client](#)。

## 中的静态加密 ElastiCache

为了帮助保护您的数据安全，Amazon ElastiCache 和 Amazon S3 提供了不同的方法来限制对缓存中数据的访问。有关更多信息，请参阅[Amazon VPCs 与 ElastiCache 安全](#) 和[适用于亚马逊的身份和访问管理 ElastiCache](#)。

ElastiCache 静态加密是一项通过加密磁盘数据来提高数据安全性的功能。无服务器缓存上始终启用该功能。在启用后，它会对以下方面进行加密：

- 同步、备份和交换操作期间的磁盘
- 存储在 Amazon S3 中的备份

在启用数据分层的集群中，存储在SSDs（固态硬盘）上的数据始终处于加密状态。

ElastiCache 提供默认（服务托管）静态加密，并且能够在密钥[管理服务（KMS）](#)中AWS 使用您自己的对称客户托管 AWS KMS密钥。备份缓存后，在加密选项下，选择是使用默认加密密钥还是客户自主管理型密钥。有关更多信息，请参阅 [启用静态加密](#)。

### Note

默认（服务托管）加密是 GovCloud（美国）区域中唯一可用的选项。

### Important

在现有自行设计的 Valkey 或 Redis OSS 集群上启用静态加密涉及在复制组上运行备份和还原后，删除现有的复制组。

静态加密只能在创建缓存时在缓存上启用。由于加密和解密数据时需要进行一些处理，因此启用静态加密会对这些操作期间的性能产生影响。应对使用和不使用静态加密的数据进行基准测试，以确定对使用案例的性能影响。

### 主题

- [静态加密条件](#)
- [使用来自的客户托管密钥 AWS KMS](#)
- [启用静态加密](#)
- [另请参阅](#)



## 静态加密条件

在计划实施 ElastiCache 静态加密时，应牢记以下对静 ElastiCache 态加密的限制：

- 运行 Valkey 7.2 及更高版本以及 Redis OSS 版本（计划推出 3.2.6，请参阅 Redis 版本[生命周期终止时间表](#)）EOL、4.0.10 或更高OSS版本的复制组支持静态加密。
- 只有在 Amazon VPC 中运行的复制组才支持静态加密。
- 只有运行以下节点类型的复制组才支持静态加密。
  - R6gd、R6g、R5、R4、R3
  - M6g、M5、M4、M3
  - T4g、T3、T2

有关更多信息，请参阅[受支持的节点类型](#)

- 通过将参数 `AtRestEncryptionEnabled` 明确设置为 `true` 可启用静态加密。
- 只有在创建复制组时才能在复制组中启用静态加密。无法通过修改复制组来开启和关闭静态加密。有关在现有复制组中实现静态加密的信息，请参阅[启用静态加密](#)。
- 如果集群使用的是 r6gd 系列中的节点类型，则无论是否启用静态加密，存储在上的SSD数据都会被加密。
- 在 AWS GovCloud (us-gov-east-1 和- us-gov-west 1) 区域中不提供使用客户托管密钥进行静态加密的选项。
- 如果集群使用的是 r6gd 系列中的节点类型，SSD则存储在上的数据将使用选定的客户托管 AWS KMS密钥进行加密（或区域中的 AWS GovCloud 服务托管加密）。
- 在 Memcached 中，只有无服务器缓存才支持静态加密。
- 使用 Memcached 时，使用客户托管密钥进行静态加密的选项不适用于 AWS GovCloud (us-gov-east-1 和- us-gov-west 1) 区域。

在备份和节点同步操作期间，实施静态加密可能会降低性能。使用自己的数据，对静态加密进行基准测试，然后与不加密情况进行比较，以确定其对实现性能的影响。

## 使用来自的客户托管密钥 AWS KMS

ElastiCache 支持用于静态加密的对称客户托管 AWS KMS密KMS钥（密钥）。客户管理的KMS密钥是您在 AWS 账户中创建、拥有和管理的加密密钥。有关更多信息，请参阅《[AWS KMS密AWS 钥管理服务开发人员指南](#)》中的密钥。密钥必须 AWS KMS先在中创建，然后才能与一起使用 ElastiCache。

要了解如何创建 AWS KMS 根密钥，请参阅 [《密AWS 钥管理服务开发者指南》中的创建密钥](#)。

ElastiCache 允许您与集成 AWS KMS。有关更多信息，请参阅 AWS Key Management Service 开发人员指南中的 [使用授权](#)。无需客户采取任何行动即可启用 Amazon 与之 ElastiCache 集成 AWS KMS。

kms:ViaService 条件密钥将密钥（AWS KMS 密KMS 钥）的使用限制为来自指定 AWS 服务的请求。要 kms:ViaService 与一起使用 ElastiCache，请在条件键值中包含两个 ViaService 名称：`elasticache.AWS_region.amazonaws.com` 和 `dax.AWS_region.amazonaws.com`。有关更多信息，请参阅 [kms: ViaService](#)。

您可以使用 [AWS CloudTrail](#) 来跟踪 Amazon 代表您 ElastiCache 发送 AWS Key Management Service 的请求。与客户托管密钥 AWS Key Management Service 相关的所有 API 呼叫都有相应的 CloudTrail 日志。您还可以通过调用查看 ElastiCache 创建的授权。 [ListGrants](#) KMS API

使用客户自主管理型密钥对复制组进行加密后，复制组的所有备份都将按如下方式进行加密：

- 使用与集群关联的客户自主管理型密钥对每日自动备份进行加密。
- 删除复制组时创建的最终备份也使用与复制组关联的客户自主管理型密钥进行加密。
- 默认情况下，手动创建的备份会使用与复制组关联的 KMS 密钥进行加密。您可以通过选择其他客户自主管理型密钥来覆此行为。
- 复制备份将默认使用与源备份关联的客户自主管理型密钥。您可以通过选择其他客户自主管理型密钥来覆此行为。

#### Note

- 将备份导出到所选的 Amazon S3 存储桶时，无法使用客户自主管理型密钥。但是，导出到 Amazon S3 的所有备份都将使用 [服务器端加密进行加密](#)。您可以选择将备份文件复制到新的 S3 对象并使用客户托管 KMS 密钥进行加密，将文件复制到另一个使用 KMS 密钥设置为默认加密的 S3 存储桶，或者更改文件本身中的加密选项。
- 对于未使用客户自主管理型密钥进行加密的复制组的手动创建备份，您还可以使用客户自主管理型密钥对其进行加密。使用此选项，即使数据未在原始复制组上加密，存储在 Amazon S3 中的备份文件也会使用 KMS 密钥进行加密。

从备份还原允许您从可用的加密选项中进行选择，类似于创建新复制组时可用的加密选项。

- 如果删除密钥或禁用密钥并为用于加密缓存的密钥撤销授权，则缓存将变得不可恢复。换句话说，硬件故障后无法对其进行修改或恢复。AWS KMS只有在等待至少七天后才会删除根密钥。删除密钥后，您可以使用其他客户自主管理型密钥创建备份以用于存档目的。
- 自动密钥轮换会保留 AWS KMS根密钥的属性，因此轮换不会影响您访问 ElastiCache 数据的能力。加密的 Amazon ElastiCache 缓存不支持手动密钥轮换，这包括创建新的根密钥和更新对旧密钥的所有引用。要了解更多信息，请参阅《[AWS KMS密钥管理服务开发者指南](#)》中的[轮换密钥](#)。
- 使用密KMS钥加密 ElastiCache 缓存需要每个缓存获得一次授权。此授权在缓存的整个生命周期中使用。此外，在备份创建期间每个备份要使用一个授权。在创建备份后，此授权将停用。
- 有关 AWS KMS授权和限制的更多信息，请参阅《[AWS 密钥管理服务开发者指南](#)》中的[限制](#)。

## 启用静态加密

所有无服务器缓存均启用了静态加密。

创建自行设计的集群时，您可以通过将参数 `AtRestEncryptionEnabled` 设置为 `true` 来启用静态加密。不能对现有复制组启用静态加密。

您可以在创建 ElastiCache 缓存时启用静态加密。您可以使用 AWS Management Console AWS CLI、或 ElastiCache API。

在创建缓存时，您可以选取以下选项之一：

- 默认 – 此选项使用服务管理的静态加密。
- 客户托管密钥-此选项允许您提供密钥 ID/ ARN 来自以 AWS KMS进行静态加密。

要了解如何创建 AWS KMS根密钥，请参阅[AWS 密钥管理服务开发者指南中的创建密钥](#)

## 目录

- [使用启用静态加密 AWS Management Console](#)
- [使用启用静态加密 AWS CLI](#)

在现有的自行设计的 Valkey 或 Redis 集群上启用静态加密 OSS

只有在创建 Valkey 或 Redis OSS 复制组时，才能启用静态加密。如果要对现有复制组启用静态加密，请执行以下操作。

## 要对现有复制组启用静态加密

1. 创建现有复制组的手动备份。有关更多信息，请参阅 [进行手动备份](#)。
2. 通过从备份中还原来创建新复制组。对新复制组启用静态加密。有关更多信息，请参阅 [从备份还原到新缓存](#)。
3. 在您的应用程序中，将终端节点更新为新复制组的节点。
4. 删除旧复制组。有关更多信息，请参阅 [删除中的集群 ElastiCache](#) 或 [删除复制组](#)。

## 使用启用静态加密 AWS Management Console

### 在无服务器缓存上启用静态加密 (控制台)

所有无服务器缓存均启用了静态加密。默认情况下，使用 AWS 拥有的 KMS 密钥来加密数据。要选择自己的 AWS KMS 密钥，请进行以下选择：

- 展开默认设置部分。
- 在默认设置部分下选择自定义默认设置。
- 在安全部分下选择自定义您的安全设置。
- 在“加密密钥设置CMK”下选择“客户管理”。
- 在 AWS KMS 密钥设置下选择一个密钥。

### 在自行设计的集群上启用静态加密 (控制台)

在设计自己的缓存时，采用“轻松创建”方法的“开发/测试”和“生产”配置均启用了使用默认密钥的静态加密。在您选择自己的配置时，请进行以下选择：

- 选择 3.2.6、4.0.10 或更高版本作为引擎版本。
- 单击静态加密选项的启用旁边的复选框。
- 选择“默认”密钥或“客户管理”CMK。

有关 step-by-step 步骤，请参阅以下内容：

- [创建 Valkey \(已禁用集群模式\) 集群 \(控制台\)](#)
- [创建 Valkey 或 RedisOSS \(已启用集群模式\) 集群 \(控制台\)](#)

## 使用启用静态加密 AWS CLI

要在使用创建 Valkey 或 Redis OSS 集群时启用静态加密 AWS CLI，请在创建复制组时使用 `--at-rest-encryption-enabled` 参数。

在 Valkey 或 Redis (已禁用集群模式) 集群上启用静态加密 OSS () CLI

以下操作创建 `my-classic-rg` 包含三个节点 OSS (`--`)、一个主节点和两个只读副本的 Valkey 或 Redis (已禁用集群模式 `num-cache-clusters`) 复制组。已为该复制组 (`--at-rest-encryption-enabled`) 启用静态加密。

在对此复制组启用加密时，需要以下参数及其值：

### 关键参数

- `--engine`—必须是 `valkey` 或 `redis`。
- `--engine-version`—如果引擎是 Redis，则必须是 3.2.6 OSS、4.0.10 或更高版本。
- `--at-rest-encryption-enabled` – 启用静态加密所必需的。

Example 1：带副本的 Valkey 或 RedisOSS (已禁用集群模式) 集群

对于 Linux、macOS 或 Unix：

```
aws elasticache create-replication-group \
 --replication-group-id my-classic-rg \
 --replication-group-description "3 node replication group" \
 --cache-node-type cache.m4.large \
 --engine redis \
 --at-rest-encryption-enabled \
 --num-cache-clusters 3
```

对于 Windows：

```
aws elasticache create-replication-group ^
 --replication-group-id my-classic-rg ^
 --replication-group-description "3 node replication group" ^
 --cache-node-type cache.m4.large ^
 --engine redis ^
 --at-rest-encryption-enabled ^
 --num-cache-clusters 3 ^
```

有关更多信息，请参阅以下内容：

- [从头开始创建 Valkey 或 RedisOSS \( 已禁用集群模式 \) 复制组 \(\)AWS CLI](#)
- [create-replication-group](#)

在集群上为 Valkey 或 Redis 启用静态加密OSS ( 已启用集群模式 ) () CLI

以下操作创建my-clustered-rg包含三个节点组或分片 OSS (-- ) 的 Valkey 或 Redis ( 已启用集群模式 ) 复制组。num-node-groups每个节点都有三个节点，一个主节点和两个只读副本 (--replicas-per-node-group)。已为该复制组 (--at-rest-encryption-enabled) 启用静态加密。

在对此复制组启用加密时，需要以下参数及其值：

#### 关键参数

- **--engine**—必须是valkey或redis。
- **--engine-version**— 如果引擎是 RedisOSS，则必须是 4.0.10 或更高版本。
- **--at-rest-encryption-enabled** – 启用静态加密所必需的。
- **--cache-parameter-group** – 必须为 default-redis4.0.cluster.on 或派生自此值，以便为此集群启用复制组模式。

#### Example 2 : Valkey 或 RedisOSS ( 已启用集群模式 ) 集群

对于 Linux、macOS 或 Unix：

```
aws elasticache create-replication-group \
 --replication-group-id my-clustered-rg \
 --replication-group-description "redis clustered cluster" \
 --cache-node-type cache.m3.large \
 --num-node-groups 3 \
 --replicas-per-node-group 2 \
 --engine redis \
 --engine-version 6.2 \
 --at-rest-encryption-enabled \
 --cache-parameter-group default.redis6.x.cluster.on
```

对于 Windows：

```
aws elasticache create-replication-group ^
 --replication-group-id my-clustered-rg ^
 --replication-group-description "redis clustered cluster" ^
 --cache-node-type cache.m3.large ^
 --num-node-groups 3 ^
 --replicas-per-node-group 2 ^
 --engine redis ^
 --engine-version 6.2 ^
 --at-rest-encryption-enabled ^
 --cache-parameter-group default.redis6.x.cluster.on
```

有关更多信息，请参阅以下内容：

- [从头开始创建 Valkey 或 RedisOSS \( 已启用集群模式 \) 复制组 \(\)AWS CLI](#)
- [create-replication-group](#)

另请参阅

- [Amazon VPCs 与 ElastiCache 安全](#)
- [适用于亚马逊的身份和访问管理 ElastiCache](#)

## 身份验证和授权

AWS Identity and Access Management (IAM) 是一项网络服务，可帮助您安全地控制对 AWS 资源的访问。ElastiCache 支持使用 IAM 和 Valkey 和 Redis OSS AUTH 命令对用户进行身份验证，以及使用基于角色的访问控制 ( ) 来授权用户操作。RBAC

主题

- [基于角色的访问控制 \( \) RBAC](#)
- [使用 Valkey 和 Redis 命令进行身份验证 OSS AUTH](#)
- [在 ElastiCache Valkey 或 Redis OSS 缓存上禁用访问控制](#)

## 基于角色的访问控制 ( ) RBAC

在 Valkey 7.2 及更高版本以及 Redis OSS 6.0 及更高版本中[使用 Valkey 和 Redis 命令进行身份验证 OSS AUTH](#)，您可以使用名为基于角色的访问控制 ( ) 的功能，而不是按照中所述使用 Valkey 和 Redis OSS AUTH 命令对用户进行身份验证。RBACRBAC也是控制对无服务器缓存的访问的唯一方法。

与 Valkey 和 Redis 不同 OSSAUTH，所有经过身份验证的客户端在令牌经过身份验证后都具有完全的缓存访问权限，这RBAC使您可以通过用户组控制缓存访问权限。这些用户组旨在作为一种管理对缓存的访问权限的方式。

使用RBAC，您可以使用访问字符串创建用户并向他们分配特定权限，如下所述。您可以将用户分配到与特定角色（管理员、人力资源）对应的用户组，然后将这些用户组部署到一个或多个 ElastiCache 缓存中。通过这样做，您可以在使用相同的 Valkey 或 Redis OSS 缓存的客户端之间建立安全边界，并防止客户端访问彼此的数据。

**Note**

RBAC与 Valkey 集群一起使用时，您仍然需要为用户和用户组分配引擎“redis”。

RBAC旨在支持 Redis OSS 6 [ACL](#)中的引入。当你RBAC使用你的 ElastiCache Valkey 或 Redis OSS 缓存时，会有一些限制：

- 不能在访问字符串中指定密码。您可以通过[CreateUser](#)或[ModifyUser](#)呼叫来设置密码。
- 对于用户权利，您可以将 on 和 off 作为访问字符串的一部分进行传递。如果两者在访问字符串中均未指定，则将为用户分配 off 并且用户没有访问缓存的权限。
- 您不能使用已禁止和重命名的命令。如果您指定了已禁止的命令或重命名命令，则会引发异常。如果要对重命名的命令使用访问控制列表 (ACLs)，请指定该命令的原始名称，换言之，在重命名命令之前的名称。
- 您不能将 reset 命令作为访问字符串的一部分。您可以使用API参数指定密码，然后 ElastiCache (RedisOSS) 管理密码。因此，您不能使用 reset，因为此命令会移除用户的所有密码。
- Redis OSS 6 引入了该[ACLLIST](#)命令。此命令返回用户列表以及应用于每个用户的ACL规则。ElastiCache (RedisOSS) 支持该ACL LIST命令，但不像 Redis OSS 那样支持密码哈希。使用 ElastiCache (RedisOSS)，您可以使用 d [escribe-user](#) s 操作来获取类似的信息，包括访问字符串中包含的规则。但是，[describe-users](#) 不会检索用户密码。

Valkey 和 Redis 支持的其他只读命令OSS包括[ACLWHOAMIACLUSERS](#)、和。ElastiCache [ACL](#)[CAT](#) ElastiCache 使用 Valkey 和 Redis OSS 不支持任何其他基于写入ACL的命令。

- 以下限制适用：

资源	允许的最大值
每个用户组的用户数	100



资源	允许的最大值
用户数	1000
用户组数	100

下文将详细介绍RBAC与 ElastiCache (RedisOSS) 一起使用。

## 主题

- [使用访问字符串指定权限](#)
- [ElastiCache 使用 Valkey 或 Redis 申请RBAC缓存 OSS](#)
- [从迁移AUTH到 RBAC](#)
- [从迁移RBAC到 AUTH](#)
- [为用户自动轮换密码](#)
- [使用 IAM 进行身份验证](#)

## 使用访问字符串指定权限

要指定对 ElastiCache (RedisOSS) 缓存的权限，请使用 AWS CLI 或 AWS Management Console创建访问字符串并将其分配给用户。

根据定义，访问字符串是指应用于用户的、以空格分隔的规则列表。它们定义了用户可以执行的命令以及用户可以对其进行操作的密钥。要执行命令，用户必须有权访问正在执行的命令以及命令访问的所有密钥。规则从左到右累积应用，如果提供的字符串中存在冗余，则可以使用更简单的字符串代替提供的字符串。

有关ACL规则语法的信息，请参见[ACL](#)。

在以下示例中，访问字符串表示具有所有可用密钥和命令访问权限的活动用户。

```
on ~* +@all
```

访问字符串语法分解如下：

- on – 用户是活动用户。
- ~\* – 具有对所有可用密钥的访问权限。

- `+@all` – 具有对所有可用命令的访问权限。

上述设置的限制性最小。您可以修改这些设置以使其更加安全。

在以下示例中，访问字符串表示一个用户，其访问权限限于对以“app::”键空间开头的键进行读取访问

```
on ~app::* -@all +@read
```

您可以通过列出用户有权访问的命令来进一步优化这些权限：

`+command1`— 用户对命令的访问权限仅限于 `command1`。

`+@category` – 用户的访问被限制为某个类别的命令。

有关向用户分配访问字符串的信息，请参阅 [使用控制台创建用户和用户组以及 CLI](#)。

如果要将现有工作负载迁移到 ElastiCache，则可以通过调用来检索访问字符串ACL LIST，但不包括用户和任何密码哈希。

对于 Redis OSS 版本 6.2 及更高版本，还支持以下访问字符串语法：

- `&*` – 具有对所有可用频道的访问权限。

对于 Redis 7.0 及以上OSS版本，还支持以下访问字符串语法：

- `|` - 可用于屏蔽子命令（例如“-config|set”）。
- `%R~<pattern>` - 添加指定的读取密钥模式。此行为与常规密钥模式类似，但仅授予读取与给定模式匹配的密钥的权限。有关更多信息，请参阅[密钥权限](#)。
- `%W~<pattern>` - 添加指定的写入密钥模式。此行为与常规密钥模式类似，但仅授予写入与给定模式匹配的密钥的权限。有关更多信息，请参阅[ACL密钥权限](#)。
- `%RW~<pattern>` - `~<pattern>` 的别名。
- `(<rule list>)` - 创建一个新的选择器作为匹配规则的依据。选择器在获得用户权限后进行评估，并根据其定义顺序进行评估。如果命令与用户权限或任何选择器匹配，则允许使用。有关更多信息，请参阅[ACL选择器](#)。
- `clearselectors` - 删除附加到用户的所有选择器。

ElastiCache 使用 Valkey 或 Redis 申请RBAC缓存 OSS

要 ElastiCache 与 Valkey 或 Redis 一起使用 OSSRBAC，您需要执行以下步骤：

1. 创建一个或多个用户。
2. 创建用户组并将用户添加到该组中。
3. 将用户组分配给已启用了传输中加密的缓存。

下方详细地说明了这些步骤。

## 主题

- [使用控制台创建用户和用户组以及 CLI](#)
- [使用控制台管理用户组和 CLI](#)
- [将用户组分配给无服务器缓存](#)
- [将用户组分配给复制组](#)

## 使用控制台创建用户和用户组以及 CLI

用户的用户信息RBAC包括用户 ID、用户名以及可选的密码和访问字符串。访问字符串提供对密钥和命令的权限级别。用户 ID 对于用户是唯一的，用户名则是传递给引擎的内容。

确保您提供的用户权限符合用户组的预期目的。例如，如果您创建一个名为 Administrators 的用户组，则添加到该组的任何用户都应将其访问字符串设置为对密钥和命令具有完全访问权限。对于 e-commerce 用户组中的用户，您可以将其访问字符串设置为只读访问。

ElastiCache 自动为默认用户配置用户 ID 和用户名 "default"，并将其添加到所有用户组中。您无法修改或删除该用户。此用户旨在与先前 Redis OSS 版本的默认行为兼容，并且具有允许其调用所有命令和访问所有密钥的访问字符串。

要向缓存添加适当的访问控制，请将此默认用户替换为未启用的或使用强密码的新用户。要更改默认用户，请创建一个新用户，其用户名设置为 default。然后，您可以用其替换原始默认用户。

以下过程演示了如何用另一个具有已修改访问字符串的 default 用户替换原始 default 用户。

## 修改控制台上的默认用户

1. 登录 AWS Management Console 并打开 Amazon ElastiCache 控制台，网址为 <https://console.aws.amazon.com/elasticache/>。
2. 在导航窗格中，选择用户组管理。
3. 对于用户组 ID，选择要修改的 ID。确保选择的是链接，而不是复选框。

4. 选择 Modify ( 修改 )。
5. 在修改窗口中，选择管理，对于默认用户，选择您想要作为默认用户的用户。
6. 选择选择。
7. 选择 Modify ( 修改 )。执行此操作时，原始默认用户与缓存之间的任何现有连接将被终止。

#### 使用修改默认用户 AWS CLI

1. 使用以下命令，创建用户名为 default 的新用户。

对于 Linux、macOS 或 Unix：

```
aws elasticache create-user \
 --user-id "new-default-user" \
 --user-name "default" \
 --engine "REDIS" \
 --passwords "a-strong-password" \
 --access-string "off +get ~keys*"
```

对于 Windows：

```
aws elasticache create-user ^
 --user-id "new-default-user" ^
 --user-name "default" ^
 --engine "REDIS" ^
 --passwords "a-strong-password" ^
 --access-string "off +get ~keys*"
```

2. 创建用户组并添加先前创建的用户。

对于 Linux、macOS 或 Unix：

```
aws elasticache create-user-group \
 --user-group-id "new-group-2" \
 --engine "REDIS" \
 --user-ids "new-default-user"
```

对于 Windows：

```
aws elasticache create-user-group ^
 --user-group-id "new-group-2" ^
```

```
--engine "REDIS" ^
--user-ids "new-default-user"
```

### 3. 用新 default 用户替换原始 default 用户。

对于 Linux、macOS 或 Unix :

```
aws elasticache modify-user-group \
 --user-group-id test-group \
 --user-ids-to-add "new-default-user" \
 --user-ids-to-remove "default"
```

对于 Windows :

```
aws elasticache modify-user-group ^
 --user-group-id test-group ^
 --user-ids-to-add "new-default-user" ^
 --user-ids-to-remove "default"
```

调用此修改操作时，原始默认用户与缓存之间的任何现有连接将被终止。

创建用户时，最多可以设置两个密码。修改密码时，将保持与缓存之间的所有现有连接。

特别是，在使用 f RBAC or ElastiCache (RedisOSS) 时，请注意以下用户密码限制：

- 密码必须是 16-128 个可打印字符。
- 不允许使用以下非字母数字字符：, " " / @。

## 使用控制台管理用户和 CLI

使用以下过程在控制台上管理用户。

### 在控制台上管理用户

1. 登录 AWS Management Console 并打开 Amazon ElastiCache 控制台，网址为 <https://console.aws.amazon.com/elasticache/>。
2. 在 Amazon ElastiCache 控制面板上，选择用户管理。以下选项可用：
  - 创建用户 – 创建用户时，输入用户 ID、用户名、身份验证模式和访问字符串。访问字符串设置允许用户使用的密钥和命令的权限级别。

创建用户时，最多可以设置两个密码。修改密码时，将保持与缓存之间的所有现有连接。

- 修改用户 – 允许您更新用户的身份验证设置或更改其访问字符串。
- 删除用户 – 将账户从它所属的任何用户组中移除。

按以下过程使用 AWS CLI 管理用户。

要修改用户，请使用 CLI

- 使用 `modify-user` 命令更新用户密码或者更改用户的访问权限。

修改用户后，将更新与该用户关联的用户组以及与该用户组关联的任何缓存。将会保持所有现有连接。示例如下。

对于 Linux、macOS 或 Unix：

```
aws elasticache modify-user \
 --user-id user-id-1 \
 --access-string "~objects:* ~items:* ~public:*" \
 --no-password-required
```

对于 Windows：

```
aws elasticache modify-user ^
 --user-id user-id-1 ^
 --access-string "~objects:* ~items:* ~public:*" ^
 --no-password-required
```

#### Note

建议您不要使用 `nopass` 选项。如果您按此建议操作，我们建议将用户的权限设置为只读，且仅能访问一组有限的密钥。

要删除用户，请使用 CLI

- 使用 `delete-user` 命令删除用户。此账户将被删除并从其所属的任何用户组中移除。示例如下：

对于 Linux、macOS 或 Unix :

```
aws elasticache delete-user \
--user-id user-id-2
```

对于 Windows :

```
aws elasticache delete-user ^
--user-id user-id-2
```

要查看用户列表，请调用 [describe-users](#) 操作。

```
aws elasticache describe-users
```

使用控制台管理用户组和 CLI

您可以创建用户组来组织和控制用户对一个或多个缓存的访问权限，如下所示。

使用控制台通过以下过程管理用户组。

使用控制台管理用户组

1. 登录 AWS Management Console 并打开 Amazon ElastiCache 控制台，网址为 <https://console.aws.amazon.com/elasticache/>。
2. 在 Amazon ElastiCache 控制面板上，选择用户组管理。

以下操作可用于创建新用户组：

- 创建 – 创建用户组时，您可以添加用户，然后将用户组分配给缓存。例如，您可以为在缓存上具有管理角色的用户创建一个 Admin 用户组。

#### Important

创建用户组时，需要包括默认用户。

- Add Users ( 添加用户 ) – 向用户组添加用户。
- Remove Users ( 移除用户 ) – 从用户组中移除用户。当用户从用户组中移除时，他们与缓存之间的任何现有连接都将终止。

- Delete (删除) – 使用此操作删除用户组。请注意，将删除用户组本身，而不是属于该组的用户。

对于现有用户组，您可执行以下操作：

- Add User (添加用户) – 将现有用户添加到用户组。
- Delete Users (删除用户) – 从用户组中移除现有用户。

 Note

用户将从用户组中移除，但不会从系统中删除。

使用以下过程使用管理用户组 CLI。

要创建新用户组并添加用户，请使用 CLI

- 使用 `create-user-group` 命令，如下所示：

对于 Linux、macOS 或 Unix：

```
aws elasticache create-user-group \
 --user-group-id "new-group-1" \
 --engine "REDIS" \
 --user-ids user-id-1, user-id-2
```

对于 Windows：

```
aws elasticache create-user-group ^
 --user-group-id "new-group-1" ^
 --engine "REDIS" ^
 --user-ids user-id-1, user-id-2
```

要通过添加新用户或移除当前成员来修改用户组，请使用 CLI

- 使用 `modify-user-group` 命令，如下所示：

对于 Linux、macOS 或 Unix：



```
aws elasticache modify-user-group --user-group-id new-group-1 \
--user-ids-to-add user-id-3 \
--user-ids-to-remove user-id-2
```

对于 Windows :

```
aws elasticache modify-user-group --user-group-id new-group-1 ^
--user-ids-to-add userid-3 ^
--user-ids-to-remove user-id-2
```

### Note

此命令将结束属于从用户组中移除的用户的任何打开的连接。

要删除用户组，请使用 CLI

- 使用 `delete-user-group` 命令，如下所示：将删除用户组本身，而不是属于该组的用户。

对于 Linux、macOS 或 Unix :

```
aws elasticache delete-user-group /
--user-group-id
```

对于 Windows :

```
aws elasticache delete-user-group ^
--user-group-id
```

要查看用户组列表，可以调用该[describe-user-groups](#)操作。

```
aws elasticache describe-user-groups \
--user-group-id test-group
```

将用户组分配给无服务器缓存

创建用户组并添加用户后，实现的最后一步RBAC是将该用户组分配给无服务器缓存。

## 使用控制台将用户组分配给无服务器缓存

要使用向无服务器缓存中添加用户组 AWS Management Console，请执行以下操作：

- 对于已禁用集群模式，请参阅 [创建 Valkey \(已禁用集群模式\) 集群 \(控制台\)](#)
- 对于已启用集群模式，请参阅 [创建 Valkey 或 RedisOSS \(已启用集群模式\) 集群 \(控制台\)](#)

## 使用将用户组分配给无服务器缓存 AWS CLI

以下 AWS CLI 操作使用带值 *my-user-group-id* 的 `user-group-id` 参数创建无服务器缓存。用已存在的子网组替换子网组 `sng-test`。

### 关键参数

- **--engine**— 必须是 `valkey` 或 `redis`。
- **--user-group-id** – 此值提供用户组的 ID，该用户组由对缓存具有指定访问权限的用户组成。

对于 Linux、macOS 或 Unix：

```
aws elasticache create-serverless-cache \
 --serverless-cache-name "new-serverless-cache" \
 --description "new-serverless-cache" \
 --engine "redis" \
 --user-group-id "new-group-1"
```

对于 Windows：

```
aws elasticache create-serverless-cache ^
 --serverless-cache-name "new-serverless-cache" ^
 --description "new-serverless-cache" ^
 --engine "redis" ^
 --user-group-id "new-group-1"
```

以下 AWS CLI 操作使用带值的 `user-group-id` 参数修改无服务器缓存。*my-user-group-id*

对于 Linux、macOS 或 Unix：

```
aws elasticache modify-serverless-cache \
 --serverless-cache-name serverless-cache-1 \
 --user-group-id "new-group-2"
```

对于 Windows :

```
aws elasticache modify-serverless-cache ^
 --serverless-cache-name serverless-cache-1 ^
 --user-group-id "new-group-2"
```

请注意，对缓存所做的任何修改都将异步更新。您可通过查看事件来监控进度。有关更多信息，请参阅[查看 ElastiCache 事件](#)。

将用户组分配给复制组

创建用户组并添加用户后，实现的最后一步RBAC是将该用户组分配给复制组。

使用控制台将用户组分配给复制组

要使用向复制中添加用户组 AWS Management Console，请执行以下操作：

- 对于已禁用集群模式，请参阅 [创建 Valkey \(已禁用集群模式\) 集群 \(控制台\)](#)
- 对于已启用集群模式，请参阅 [创建 Valkey 或 RedisOSS \(已启用集群模式\) 集群 \(控制台\)](#)

使用将用户组分配给复制组 AWS CLI

以下 AWS CLI 操作创建一个启用传输中加密 (TLS) 且 `user-group-ids` 参数值为的复制组 `my-user-group-id`。用已存在的子网组替换子网组 `sng-test`。

关键参数

- `--engine`— 必须是 `valkey` 或 `redis`。
- `--engine-version` – 必须是 6.0 或更高版本。
- `--transit-encryption-enabled` – 必需，用于身份验证和关联用户组。
- `--user-group-ids` – 此值提供用户组的 ID，该用户组由对缓存具有指定访问权限的用户组成。
- `--cache-subnet-group` – 必需，用于关联用户组。

对于 Linux、macOS 或 Unix :

```
aws elasticache create-replication-group \
 --replication-group-id "new-replication-group" \
 --replication-group-description "new-replication-group" \
 --cache-subnet-group sng-test
```

```
--engine "redis" \
--cache-node-type cache.m5.large \
--transit-encryption-enabled \
--user-group-ids "new-group-1" \
--cache-subnet-group "cache-subnet-group"
```

对于 Windows :

```
aws elasticache create-replication-group ^
 --replication-group-id "new-replication-group" ^
 --replication-group-description "new-replication-group" ^
 --engine "redis" ^
 --cache-node-type cache.m5.large ^
 --transit-encryption-enabled ^
 --user-group-ids "new-group-1" ^
 --cache-subnet-group "cache-subnet-group"
```

以下 AWS CLI 操作修改了启用传输中加密 (TLS) 且 `user-group-ids` 参数值 `my-user-group-id` 为的复制组。

对于 Linux、macOS 或 Unix :

```
aws elasticache modify-replication-group \
 --replication-group-id replication-group-1 \
 --user-group-ids-to-remove "new-group-1" \
 --user-group-ids-to-add "new-group-2"
```

对于 Windows :

```
aws elasticache modify-replication-group ^
 --replication-group-id replication-group-1 ^
 --user-group-ids-to-remove "new-group-1" ^
 --user-group-ids-to-add "new-group-2"
```

记下响应中的 `PendingChanges`。对缓存所做的任何修改都将异步更新。您可通过查看事件来监控进度。有关更多信息，请参阅 [查看 ElastiCache 事件](#)。

## 从迁移AUTH到 RBAC

如果您AUTH按中所述使用 [使用 Valkey 和 Redis 命令进行身份验证 OSS AUTH](#) 并希望迁移到使用 RBAC，请按以下步骤操作。

使用以下步骤通过控制台从AUTH迁移到。RBAC

从 Valkey 或 Redis 迁移OSSAUTH到RBAC使用控制台

1. 登录 AWS Management Console 并打开 ElastiCache 控制台，网址为 <https://console.aws.amazon.com/elasticache/>。
2. 从右上角的列表中，选择要修改的缓存所在的 AWS 区域。
3. 在导航窗格中，选择在要修改的缓存上运行的引擎。

此时会显示选定引擎的缓存列表。

4. 在缓存列表中，对于要修改的缓存，选择其名称。
5. 对于 Actions ( 操作 )，选择 Modify ( 修改 )。

此时将显示修改窗口。

6. 对于访问控制，选择用户组访问控制列表。
7. 对于用户组访问控制列表，选择一个用户组。
8. 选择预览更改，然后在下一个屏幕上选择修改。

使用以下过程从 Valkey 或 Redis 迁移OSSAUTH到RBAC使用。CLI

要从迁移AUTH到，请RBAC使用 CLI

- 使用 modify-replication-group 命令，如下所示：

对于 Linux、macOS 或 Unix：

```
aws elasticache modify-replication-group --replication-group-id test \
--auth-token-update-strategy DELETE \
--user-group-ids-to-add user-group-1
```

对于 Windows：

```
aws elasticache modify-replication-group --replication-group-id test ^
--auth-token-update-strategy DELETE ^
--user-group-ids-to-add user-group-1
```

## 从迁移RBAC到 AUTH

如果您正在使用RBAC并想要迁移到 Redis OSSAUTH，请参阅[从迁移RBAC到 AUTH](#)。

### Note

如果您需要禁用 ElastiCache 缓存的访问控制，则需要通过 AWS CLI。有关更多信息，请参阅[the section called “在 ElastiCache Valkey 或 Redis OSS 缓存上禁用访问控制”](#)。

## 为用户自动轮换密码

使用 AWS Secrets Manager，您可以将代码中的硬编码凭据（包括密码）替换为API调用 Secrets Manager 以编程方式检索密钥。这有助于确保检查您的代码的人不会泄露密钥，因为其中根本不包含密钥。此外，您还可以配置 Secrets Manager 以根据指定的计划自动轮换密钥。这使您能够将长期密钥替换为短期密钥，这有助于显著减少泄露风险。

使用 Secrets Manager，你可以使用 Secrets Manager 提供的 AWS Lambda 功能自动轮换你的 ElastiCache（RedisOSS）密码（即机密）。

有关的更多信息 AWS Secrets Manager，请参阅[什么是 AWS Secrets Manager？](#)

## 如何 ElastiCache 使用秘密

Valkey 7.2 的功能集与 Redis OSS 7.0 相同。在 Redis OSS 6 中，ElastiCache 引入它是[基于角色的访问控制 \(\) RBAC](#)为了保护 Valkey 或 Redis OSS 集群而引入的。此功能允许在可以执行的命令和可以访问的密钥方面限制某些连接。使用RBAC，当客户使用密码创建用户时，需要以纯文本形式手动输入密码值，并且操作员可以看见。

使用 Secrets Manager，应用程序从 Secrets Manager 获取密码，而不是手动输入密码并将其存储在应用程序的配置中。有关如何执行此操作的信息，请参阅[ElastiCache 用户如何与密钥关联](#)。

使用密钥会产生费用。有关定价信息，请参阅[AWS Secrets Manager 定价](#)。

## ElastiCache 用户如何与密钥关联

Secrets Manager 将在密钥的 SecretString 字段中为关联用户保留引用。ElastiCache 侧面不会提及秘密。

```
{
 "password": "strongpassword",
 "username": "user1",
```

```
"user_arn": "arn:aws:elasticache:us-east-1:xxxxxxxxxx918:user:user1" //this is the
bond between the secret and the user
}
```

## Lambda 轮换函数

要启用 [Secrets Manager](#) 的自动密码轮换，您需要创建一个 Lambda 函数，该函数将与修改用户交互 [API以更新用户的密码](#)。

有关其工作原理的信息，请参阅[轮换的工作原理](#)。

### Note

对于某些 AWS 服务，为了避免混淆副手的情况，AWS 建议您同时使用 `aws:SourceArn` 和 `aws:SourceAccount` 全局条件键。但是，如果您在轮换函数策略中包含该 `aws:SourceArn` 条件，则轮换函数只能用于轮换由此指定的密钥 ARN。我们建议您仅在其中包括上下文键 `aws:SourceAccount`，以便对多个密钥使用轮换函数。

有关你可能遇到的任何问题，请参阅 [S AWS secrets Manager 轮换疑难解答](#)。

## 如何创建 ElastiCache 用户并将其与 Secrets Manager 关联

以下步骤说明如何创建用户并将其与 Secrets Manager 关联：

### 1. 创建不活跃的用户

对于 Linux、macOS 或 Unix：

```
aws elasticache create-user \
 --user-id user1 \
 --user-name user1 \
 --engine "REDIS" \
 --no-password \ // no authentication is required
 --access-string "*off* +get ~keys*" // this disables the user
```

对于 Windows：

```
aws elasticache create-user ^
 --user-id user1 ^
 --user-name user1 ^
```

```
--engine "REDIS" ^
--no-password ^ // no authentication is required
--access-string "*off* +get ~keys*" // this disables the user
```

您看到的响应与以下内容类似：

```
{
 "UserId": "user1",
 "UserName": "user1",
 "Status": "active",
 "Engine": "redis",
 "AccessString": "off ~keys* -@all +get",
 "UserGroupIds": [],
 "Authentication": {
 "Type": "no_password"
 },
 "ARN": "arn:aws:elasticache:us-east-1:xxxxxxxxxx918:user:user1"
}
```

## 2. 创建密钥

对于 Linux、macOS 或 Unix：

```
aws secretsmanager create-secret \
--name production/ec/user1 \
--secret-string \
'{'
 "user_arn": "arn:aws:elasticache:us-east-1:123456xxxx:user:user1",
 "username": "user1"
}'
```

对于 Windows：

```
aws secretsmanager create-secret ^
--name production/ec/user1 ^
--secret-string ^
'{'
 "user_arn": "arn:aws:elasticache:us-east-1:123456xxxx:user:user1",
 "username": "user1"
}'
```

您看到的响应与以下内容类似：



```
{
 "ARN": "arn:aws:secretsmanager:us-east-1:123456xxxx:secret:production/ec/user1-
eaFois",
 "Name": "production/ec/user1",
 "VersionId": "aae5b963-1e6b-4250-91c6-ebd6c47d0d95"
}
```

### 3. 配置 Lambda 函数来轮换您的密码

- a. 登录 AWS Management Console 并打开 Lambda 控制台，网址为 <https://console.aws.amazon.com/lambda/>
- b. 在导航面板上，选择 Functions ( 函数 )，然后选择您创建的函数。选择函数名称，而不是其左边的复选框。
- c. 选择配置选项卡。
- d. 在 General configuration ( 常规配置 ) 中，选择 Edit ( 编辑 )，然后将 Timeout ( 超时 ) 设置为至少 12 分钟。
- e. 选择保存。
- f. 选择 Environment variables ( 环境变量 )，然后设置以下内容：
  - i. SECRETS\_MANAGER\_ENDPOINT — <https://secretsmanager.REGION.amazonaws.co>
  - ii. SECRET\_ARN — 您在步骤 2 中创建的密钥的 Amazon 资源名称 (ARN)。
  - iii. USER\_NAME — ElastiCache 用户的用户名，
  - iv. 选择保存。
- g. 选择 Permissions ( 权限 )。
- h. 在执行角色下，选择要在控制台上查看的 Lambda 函数角色的 IAM 名称。
- i. Lambda 函数需要以下权限才能修改用户和设置密码：

#### ElastiCache

```
{
 "Version": "2012-10-17",
 "Statement": [
 {
 "Effect": "Allow",
 "Action": [
 "elasticache:DescribeUsers",
```

```

 "elasticache:ModifyUser"
],
 "Resource": "arn:aws:elasticache:us-east-1:xxxxxxxxxx918:user:user1"
}
]
}

```

## Secrets Manager

```

{
 "Version": "2012-10-17",
 "Statement": [
 {
 "Effect": "Allow",
 "Action": [
 "secretsmanager:GetSecretValue",
 "secretsmanager:DescribeSecret",
 "secretsmanager:PutSecretValue",
 "secretsmanager:UpdateSecretVersionStage"
],
 "Resource": "arn:aws:secretsmanager:us-
east-1:xxxxxxxxxxxx:secret:XXXX"
 },
 {
 "Effect": "Allow",
 "Action": "secretsmanager:GetRandomPassword",
 "Resource": "*"
 }
]
}

```

### 4. 设置 Secrets Manager 密钥轮换

- a. 使用 AWS Management Console，请参阅使用[控制台设置 Secrets Manager AWS 密钥的自动轮换](#)

有关设置轮换计划的更多信息，请参阅 [Secrets Manager 轮换中的计划表达式](#)。

- b. 使用 AWS CLI，请参阅[设置自动旋转以 AWS Secrets Manager 使用 AWS Command Line Interface](#)

## 使用 IAM 进行身份验证

### 主题

- [概述](#)
- [限制](#)
- [设置](#)
- [连接](#)

### 概述

使用IAM身份验证，当您的缓存配置为OSS使用 Valkey 或 Redis 版本 7 或更高OSS版本时，您可以使用 AWS IAM身份验证 ElastiCache 与 Valkey 或 Redis 的连接。这使您可以增强安全模型并简化许多管理安全任务。您还可以使用IAM身份验证为每个 ElastiCache 缓存和 ElastiCache 用户配置精细的访问控制，遵循最低权限原则。IAM ElastiCache 使用 Valkey 或 Redis 进行身份验证OSS的工作原理是，在 Valkey、Redis 或命令中提供短期IAM身份验证令牌，而不是 Valkey、Redis 或命令中的长期 ElastiCache 用户密码。OSS AUTH HELLO有关IAM身份验证令牌的更多信息，请参阅《AWS 通用参考指南》中的[签名版本 4 签名过程](#)和下面的代码示例。

您可以使用IAM身份及其相关策略来进一步限制 Valkey 或 Redis OSS 的访问权限。您还可以直接向来自其联合身份提供商的用户授予对 Valkey 或 Redis OSS 缓存的访问权限。

要 AWS IAM与一起使用 ElastiCache，首先需要创建一个身份验证模式设置为的 ElastiCache 用户IAM。然后，您可以创建或重复使用身IAM份。IAM身份需要关联的策略才能将elasticache:Connect操作授予 ElastiCache 缓存和 ElastiCache 用户。配置完成后，您可以使用IAM用户或角色的 AWS 凭据创建IAM身份验证令牌。最后，在连接到缓存时，您需要在 Valkey 或 Redis OSS 客户端中提供短期IAM身份验证令牌作为密码。支持凭证提供程序的 Valkey 或 Redis OSS 客户端可以自动为每个新连接生成临时证书。ElastiCache 将对IAM启用该功能的 ElastiCache 用户的连接请求进行IAM身份验证，并将使用验证连接请求。IAM

### 限制

使用IAM身份验证时，存在以下限制：

- IAM ElastiCache 与 Valkey 7.2 或更高版本以及 Redis 7.0 或更高OSS版本一起使用时，可以使用身份验证。
- 对于IAM已启用的 ElastiCache 用户，用户名和用户 ID 属性必须相同。
- IAM身份验证令牌的有效期为 15 分钟。对于长期连接，我们建议使用支持凭证提供程序接口的 Valkey 或 Redis OSS 客户端。

- ElastiCache 与 Valkey 或 Redis 的 IAM 经过身份验证的连接 OSS 将在 12 小时后自动断开。通过发送带有新 IAM 身份验证令牌的 AUTH 或 HELLO 命令，可以将连接延长 12 小时。
- IAMMULTI EXEC 命令中不支持身份验证。
- 目前，IAM 身份验证支持以下全局条件上下文密钥：
  - 对无服务器缓存使用 IAM 身份验证时，支持 `aws:VpcSourceIp`、`aws:SourceVpc`、`aws:SourceVpce`、`aws:CurrentTime`、`aws:EpochTime` 和 `aws:ResourceTag/%s`（来自关联的无服务器缓存和用户）。
  - 对复制组使用 IAM 身份验证时，支持 `aws:SourceIp` 和 `aws:ResourceTag/%s`（来自关联的复制组和用户）。

有关全局条件上下文键的更多信息，请参阅《IAM 用户指南》中的 [AWS 全局条件上下文密钥](#)。

## 设置

要设置 IAM 验证，请执行以下操作：

### 1. 创建缓存

```
aws elasticache create-serverless-cache \
 --serverless-cache-name cache-01 \
 --description "ElastiCache IAM auth application" \
 --engine redis
```

2. 为您的角色创建 IAM 信任策略文档，如下所示，允许您的账户担任新角色。将策略保存到名为 `trust-policy.json` 的文件中。

```
{
 "Version": "2012-10-17",
 "Statement": [
 {
 "Effect": "Allow",
 "Principal": { "AWS": "arn:aws:iam::123456789012:root" },
 "Action": "sts:AssumeRole"
 }
]
}
```

3. 创建 IAM 策略文档，如下所示。将策略保存到名为 `policy.json` 的文件中。

```
{
 "Version": "2012-10-17",
 "Statement": [
 {
 "Effect": "Deny",
 "Principal": "*",
 "Action": "elasticache:*",
 "Resource": "*" }
]
}
```

```
{
 "Effect" : "Allow",
 "Action" : [
 "elasticache:Connect"
],
 "Resource" : [
 "arn:aws:elasticache:us-east-1:123456789012:serverlesscache:cache-01",
 "arn:aws:elasticache:us-east-1:123456789012:user:iam-user-01"
]
}
```

#### 4. 创建IAM角色。

```
aws iam create-role \
--role-name "elasticache-iam-auth-app" \
--assume-role-policy-document file://trust-policy.json
```

#### 5. 创建IAM策略。

```
aws iam create-policy \
--policy-name "elasticache-allow-all" \
--policy-document file://policy.json
```

#### 6. 将IAM策略附加到该角色。

```
aws iam attach-role-policy \
--role-name "elasticache-iam-auth-app" \
--policy-arn "arn:aws:iam::123456789012:policy/elasticache-allow-all"
```

#### 7. 创建新的IAM启用用户。

```
aws elasticache create-user \
--user-name iam-user-01 \
--user-id iam-user-01 \
--authentication-mode Type=iam \
--engine redis \
--access-string "on ~* +@all"
```

#### 8. 创建用户组并附加用户。

```
aws elasticache create-user-group \
```

```
--user-group-id iam-user-group-01 \
--engine redis \
--user-ids default iam-user-01

aws elasticache modify-serverless-cache \
--serverless-cache-name cache-01 \
--user-group-id iam-user-group-01
```

## 连接

### 使用令牌作为密码进行连接

您首先需要使用 [AWS SigV4](#) 预签名请求生成短期IAM身份验证令牌。之后，在连接到 Valkey 或 Redis OSS 缓存时，您需要提供IAM身份验证令牌作为密码，如下例所示。

```
String userId = "insert user id";
String cacheName = "insert cache name";
boolean isServerless = true;
String region = "insert region";

// Create a default AWS Credentials provider.
// This will look for AWS credentials defined in environment variables or system
// properties.
AWSCredentialsProvider awsCredentialsProvider = new
 DefaultAWSCredentialsProviderChain();

// Create an IAM authentication token request and signed it using the AWS credentials.
// The pre-signed request URL is used as an IAM authentication token for ElastiCache
// (Redis OSS).
IAMAuthTokenRequest iamAuthTokenRequest = new IAMAuthTokenRequest(userId, cacheName,
 region, isServerless);
String iamAuthToken =
 iamAuthTokenRequest.toSignedRequestUri(awsCredentialsProvider.getCredentials());

// Construct Redis OSS URL with IAM Auth credentials provider
RedisURI redisURI = RedisURI.builder()
 .withHost(host)
 .withPort(port)
 .withSsl(ssl)
 .withAuthentication(userId, iamAuthToken)
 .build();

// Create a new Lettuce Redis OSS client
```

```
RedisClient client = RedisClient.create(redisURI);
client.connect();
```

以下为 IAMAuthTokenRequest 的定义。

```
public class IAMAuthTokenRequest {
 private static final HttpMethodName REQUEST_METHOD = HttpMethodName.GET;
 private static final String REQUEST_PROTOCOL = "http://";
 private static final String PARAM_ACTION = "Action";
 private static final String PARAM_USER = "User";
 private static final String PARAM_RESOURCE_TYPE = "ResourceType";
 private static final String RESOURCE_TYPE_SERVERLESS_CACHE = "ServerlessCache";
 private static final String ACTION_NAME = "connect";
 private static final String SERVICE_NAME = "elasticache";
 private static final long TOKEN_EXPIRY_SECONDS = 900;

 private final String userId;
 private final String cacheName;
 private final String region;
 private final boolean isServerless;

 public IAMAuthTokenRequest(String userId, String cacheName, String region, boolean
isServerless) {
 this.userId = userId;
 this.cacheName = cacheName;
 this.region = region;
 this.isServerless = isServerless;
 }

 public String toSignedRequestUri(AWSCredentials credentials) throws
URISyntaxException {
 Request<Void> request = getSignableRequest();
 sign(request, credentials);
 return new URIBuilder(request.getEndpoint())
 .addParameters(toNamedValuePair(request.getParameters()))
 .build()
 .toString()
 .replace(REQUEST_PROTOCOL, "");
 }

 private <T> Request<T> getSignableRequest() {
 Request<T> request = new DefaultRequest<>(SERVICE_NAME);
 request.setHttpMethod(REQUEST_METHOD);
 }
}
```

```
 request.setEndpoint(getRequestUri());
 request.addParameters(PARAM_ACTION, Collections.singletonList(ACTION_NAME));
 request.addParameters(PARAM_USER, Collections.singletonList(userId));
 if (isServerless) {
 request.addParameters(PARAM_RESOURCE_TYPE,
Collections.singletonList(RESOURCE_TYPE_SERVERLESS_CACHE));
 }
 return request;
 }

 private URI getRequestUri() {
 return URI.create(String.format("%s%s/", REQUEST_PROTOCOL, cacheName));
 }

 private <T> void sign(SignableRequest<T> request, AWSCredentials credentials) {
 AWS4Signer signer = new AWS4Signer();
 signer.setRegionName(region);
 signer.setServiceName(SERVICE_NAME);

 DateTime dateTime = DateTime.now();
 dateTime = dateTime.plus(Duration.standardSeconds(TOKEN_EXPIRY_SECONDS));

 signer.presignRequest(request, credentials, dateTime.toDate());
 }

 private static List<NameValuePair> toNamedValuePair(Map<String, List<String>> in) {
 return in.entrySet().stream()
 .map(e -> new BasicNameValuePair(e.getKey(), e.getValue().get(0)))
 .collect(Collectors.toList());
 }
}
```

## 使用凭证提供程序进行连接

以下代码显示了如何 ElastiCache 使用身份验证凭据提供程序进行IAM身份验证。

```
String userId = "insert user id";
String cacheName = "insert cache name";
boolean isServerless = true;
String region = "insert region";

// Create a default AWS Credentials provider.
// This will look for AWS credentials defined in environment variables or system
properties.
```



```
AWSCredentialsProvider awsCredentialsProvider = new
 DefaultAWSCredentialsProviderChain();

// Create an IAM authentication token request. Once this request is signed it can be
 used as an
// IAM authentication token for ElastiCache (Redis OSS).
IAMAuthTokenRequest iamAuthTokenRequest = new IAMAuthTokenRequest(userId, cacheName,
 region, isServerless);

// Create a Redis OSS credentials provider using IAM credentials.
RedisCredentialsProvider redisCredentialsProvider = new
 RedisIAMAuthCredentialsProvider(
 userId, iamAuthTokenRequest, awsCredentialsProvider);

// Construct Redis OSS URL with IAM Auth credentials provider
RedisURI redisURI = RedisURI.builder()
 .withHost(host)
 .withPort(port)
 .withSsl(ssl)
 .withAuthentication(redisCredentialsProvider)
 .build();

// Create a new Lettuce Redis OSS client
RedisClient client = RedisClient.create(redisURI);
client.connect();
```

以下是 Lettuce Redis 客户端的示例，该OSS客户端将封装在证书提供程序IAMAuthTokenRequest 中，以便在需要时自动生成临时证书。

```
public class RedisIAMAuthCredentialsProvider implements RedisCredentialsProvider {
 private static final long TOKEN_EXPIRY_SECONDS = 900;

 private final AWSCredentialsProvider awsCredentialsProvider;
 private final String userId;
 private final IAMAuthTokenRequest iamAuthTokenRequest;
 private final Supplier<String> iamAuthTokenSupplier;

 public RedisIAMAuthCredentialsProvider(String userId,
 IAMAuthTokenRequest iamAuthTokenRequest,
 AWSCredentialsProvider awsCredentialsProvider) {
 this.userName = userId;
 this.awsCredentialsProvider = awsCredentialsProvider;
 this.iamAuthTokenRequest = iamAuthTokenRequest;
 }
}
```

```
 this.iamAuthTokenSupplier =
 Suppliers.memoizeWithExpiration(this::getIamAuthToken, TOKEN_EXPIRY_SECONDS,
 TimeUnit.SECONDS);
 }

 @Override
 public Mono<RedisCredentials> resolveCredentials() {
 return Mono.just(RedisCredentials.just(userId, iamAuthTokenSupplier.get()));
 }

 private String getIamAuthToken() {
 return
 iamAuthTokenRequest.toSignedRequestUri(awsCredentialsProvider.getCredentials());
 }
}
```

## 使用 Valkey 和 Redis 命令进行身份验证 OSS AUTH

### Note

AUTH已被取代。[the section called “基于角色的访问控制 \(\) RBAC”](#)所有无服务器缓存都必须RBAC用于身份验证。

Valkey 和 Redis OSS 身份验证令牌或密码使 Valkey 和 Redis OSS 能够在允许客户端运行命令之前要求输入密码，从而提高数据安全性。仅AUTH适用于自行设计的集群。

### 主题

- [Valkey 和 ElastiCache Redis 的概述 AUTH OSS](#)
- [对使用 Valkey 或 Redis ElastiCache OSS 的集群应用身份验证](#)
- [修改现有集群上的AUTH令牌](#)
- [从迁移RBAC到 AUTH](#)

## Valkey 和 ElastiCache Redis 的概述 AUTH OSS

当你将AUTH ElastiCache 与 Valkey 或 Redis OSS 集群搭配使用时，会有一些改进。

特别是，在使用以下令牌或密码时，请注意这些AUTH令牌或密码限制AUTH：

- 令牌 ( 或密码 ) 必须是 16-128 个可打印字符。

- 非字母数字字符仅限使用 !、&、#、\$、^、<、>、-。
- AUTH只能为通过 Valkey 或 Redis OSS 集群启用的 ElastiCache 传输中加密启用。

要设置增强令牌，我们建议您遵循严格的密码策略，例如，要求满足以下条件：

- 令牌或密码必须至少包含以下三种字符类型：
  - 大写字符
  - 小写字符
  - 数字
  - 非字母数字字符 ( !、&、#、\$、^、<、>、- )
- 令牌或密码不得包含字典单词或稍作修改的字典单词。
- 令牌或密码不得与最近使用的令牌相同或相似。

对使用 Valkey 或 Redis ElastiCache OSS 的集群应用身份验证

您可以要求用户在受令牌保护的 Valkey 或 Redis 服务器上输入令牌（密码）。OSS为此，请在创建复制组或集群时加入带有正确令牌的参数 `--auth-token (API:AuthToken)`。还要在复制组或集群的所有后续命令中包含该令牌。

以下 AWS CLI 操作将创建一个启用传输中加密 (TLS) 和AUTH令牌的复制组 *This-is-a-sample-token*。用已存在的子网组替换子网组 `sng-test`。

关键参数

- `--engine`— 必须是 `valkey` 或 `redis`。
- `--engine-version`— 如果引擎是 RedisOSS，则必须是 3.2.6、4.0.10 或更高版本。
- `--transit-encryption-enabled`— 身份验证和HIPAA资格所必需的。
- `--auth-token`— HIPAA 资格所必需的。对于这个受令牌保护的 Valkey 或 Redis 服务器，此值必须是正确的标记。OSS
- `--cache-subnet-group`— HIPAA 资格所必需的。

对于 Linux、macOS 或 Unix：

```
aws elasticache create-replication-group \
 --replication-group-id authtestgroup \
 --auth-token sample-token
```

```
--replication-group-description authtest \
--engine redis \
--cache-node-type cache.m4.large \
--num-node-groups 1 \
--replicas-per-node-group 2 \
--transit-encryption-enabled \
--auth-token This-is-a-sample-token \
--cache-subnet-group sng-test
```

对于 Windows :

```
aws elasticache create-replication-group ^
 --replication-group-id authtestgroup ^
 --replication-group-description authtest ^
 --engine redis ^
 --cache-node-type cache.m4.large ^
 --num-node-groups 1 ^
 --replicas-per-node-group 2 ^
 --transit-encryption-enabled ^
 --auth-token This-is-a-sample-token ^
 --cache-subnet-group sng-test
```

## 修改现有集群上的AUTH令牌

为了更轻松更新您的身份验证，您可以修改集群上使用的AUTH令牌。如果引擎版本为 Valkey 7.2 或更高版本或 Redis 5.0.6 或更高版本，则可以进行此修改。ElastiCache 还必须启用传输中加密。

修改身份验证令牌支持两种策略：ROTATE和。SET该ROTATE策略在保留先前AUTH令牌的同时，向服务器添加一个额外的令牌。该SET策略更新服务器以仅支持单个AUTH令牌。请使用 `--apply-immediately` 参数进行这些修改调用以立即应用更改。

## 轮换代AUTH币

要使用新AUTH令牌更新 Valkey 或 Redis OSS 服务器，请ModifyReplicationGroupAPI使用 `--auth-token` 参数作为新AUTH令牌调用，`--auth-token-update-strategy` 使用值作为参数调用。ROTATEROTATE修改完成后，除了 `auth-token` 参数中指定的AUTH令牌外，集群还将支持之前的令牌。如果在AUTH令牌轮换之前未在复制组上配置AUTH令牌，则集群除了支持无需身份验证即可连接外，还支持 `--auth-token` 参数中指定的AUTH令牌。[设置代AUTH币](#) 要使用更新策略更新所需的AUTH令牌，请参阅SET。

**Note**

如果您之前未配置AUTH令牌，则修改完成后，集群将不支持除 `auth-token` 参数中指定的 AUTH令牌之外的任何令牌。

如果在已经支持两个AUTH令牌的服务器上执行此修改，则在此操作期间，最旧的AUTH令牌也将被删除。这允许服务器在给定时间最多支持两个最新的AUTH令牌。

此时，您可以通过更新客户端以使用最新的AUTH令牌来继续。客户端更新后，您可以使用AUTH代币轮换SET策略（将在下一节中进行说明）来开始独家使用新代币。

以下 AWS CLI 操作修改复制组以轮换令AUTH牌 *This-is-the-rotated-token*。

对于 Linux、macOS 或 Unix：

```
aws elasticache modify-replication-group \
--replication-group-id authtestgroup \
--auth-token This-is-the-rotated-token \
--auth-token-update-strategy ROTATE \
--apply-immediately
```

对于 Windows：

```
aws elasticache modify-replication-group ^
--replication-group-id authtestgroup ^
--auth-token This-is-the-rotated-token ^
--auth-token-update-strategy ROTATE ^
--apply-immediately
```

## 设置代AUTH币

要更新 Valkey 或 Redis OSS 服务器以支持单个必需的AUTH令牌，请使用与最后一个AUTH令牌具有相同值的 `--auth-token` 参数和具有该值的 `--auth-token-update-strategy` 参数来调用该 `ModifyReplicationGroup` API 操作。SET 该 SET 策略只能与之前使用 ROTATE 策略的 2 个 AUTH 代币或 1 个可选代 AUTH 币的集群一起使用。修改完成后，服务器仅支持 `auth-AUTH token` 参数中指定的令牌。

以下 AWS CLI 操作修改了要将 AUTH 令牌设置为的复制组。 *This-is-the-set-token*

对于 Linux、macOS 或 Unix :

```
aws elasticache modify-replication-group \
--replication-group-id authtestgroup \
--auth-token This-is-the-set-token \
--auth-token-update-strategy SET \
--apply-immediately
```

对于 Windows :

```
aws elasticache modify-replication-group ^\
--replication-group-id authtestgroup ^\
--auth-token This-is-the-set-token ^\
--auth-token-update-strategy SET ^\
--apply-immediately
```

在现有集群上启用身份验证

要在现有 Valkey 或 Redis OSS 服务器上启用身份验证，请调用该操作。ModifyReplicationGroup API ModifyReplicationGroup 使用 `--auth-token` 参数作为新标记，`--auth-token-update-strategy` 使用值调用 ROTATE。

ROTATE 修改完成后，集群除了支持无需身份验证即可连接外，还支持 `--auth-token` 参数中指定的 AUTH 令牌。更新所有客户端应用程序以使用令牌向 Valkey 或 Redis OSS 进行身份验证后，使用 SET 策略将 AUTH 令牌标记为必填项。只有启用传输中加密 (TLS) 的 Valkey 和 Redis OSS 服务器才支持启用身份验证。

从迁移 RBAC 到 AUTH

如果您要按中所述使用 Valkey 或 Redis OSS 基于角色的访问控制 (RBAC) 对用户进行身份验证 [基于角色的访问控制 \(\) RBAC](#)，并且想要迁移到 AUTH，请使用以下步骤。您可以使用控制台进行迁移，也可以使用控制台进行迁移 CLI。

AUTH 使用控制台 RBAC 从迁移到

1. 登录 AWS Management Console 并打开 ElastiCache 控制台，网址为 <https://console.aws.amazon.com/elasticache/>。
2. 从右上角的列表中，选择要修改的集群所在的 AWS 区域。
3. 在导航窗格中，选择在您要修改的集群上运行的引擎。

此时会显示选定引擎的集群列表。

4. 在集群列表中，对于要修改的集群，选择其名称。
5. 对于 Actions ( 操作 )，选择 Modify ( 修改 )。

此时将显示修改窗口。

6. 对于访问控制，请选择 Valkey AUTH 默认用户访问权限或 Redis OSS AUTH 默认用户访问权限。
7. 在 Val AUTH key 代币或 Redis OSS AUTH 令牌下，设置一个新令牌。
8. 选择预览更改，然后在下一个屏幕上选择修改。

要从迁移RBAC到，请AUTH使用 AWS CLI

使用以下命令之一为您的 Valkey 或 Redis OSS 复制组配置新的可选AUTH令牌。请注意，在身份验证令牌被标记为必填之前，可选的身份验证令牌将允许对复制组进行未经身份验证的访问，使用下一步SET中的更新策略。

对于 Linux、macOS 或 Unix：

```
aws elasticache modify-replication-group \
 --replication-group-id test \
 --remove-user-groups \
 --auth-token This-is-a-sample-token \
 --auth-token-update-strategy ROTATE \
 --apply-immediately
```

对于 Windows：

```
aws elasticache modify-replication-group ^\
 --replication-group-id test ^\
 --remove-user-groups ^\
 --auth-token This-is-a-sample-token ^\
 --auth-token-update-strategy ROTATE ^\
 --apply-immediately
```

执行上述命令后，您可以使用新配置的可选AUTH令牌更新您的 Valkey 或 Redis OSS 应用程序，以向 ElastiCache 复制组进行身份验证。要完成身份验证令牌的轮换，请在下面的后续命令SET中使用更新策略。这将根据需要标记到可选AUTH令牌。身份验证令牌更新完成后，复制组的状态将显示为，ACTIVE并且与该复制组的所有连接都需要身份验证。

对于 Linux、macOS 或 Unix :

```
aws elasticache modify-replication-group \
 --replication-group-id test \
 --auth-token This-is-a-sample-token \
 --auth-token-update-strategy SET \
 --apply-immediately
```

对于 Windows :

```
aws elasticache modify-replication-group ^
 --replication-group-id test ^
 --remove-user-groups ^
 --auth-token This-is-a-sample-token ^
 --auth-token-update-strategy SET ^
 --apply-immediately
```

有关更多信息，请参阅 [使用 Valkey 和 Redis 命令进行身份验证 OSS AUTH](#)。

#### Note

如果您需要在 ElastiCache 集群上禁用访问控制，请参阅 [the section called “在 ElastiCache Valkey 或 Redis OSS 缓存上禁用访问控制”](#)。

在 ElastiCache Valkey 或 Redis OSS 缓存上禁用访问控制

按照以下说明禁用启用 Valkey 或 Redis 的缓存的OSSTLS访问控制。您的缓存将有两种不同类型的配置之一：AUTH默认用户访问权限或用户组访问控制列表 (RBAC)。如果您的缓存是使用AUTH配置创建的，则必须先将其更改为RBAC配置，然后才能通过删除用户组来禁用缓存。如果您的缓存是使用RBAC配置创建的，则可以直接将其禁用。

禁用配置为的 Valkey 或 Redis OSS 无服务器缓存 RBAC

1. 删除用户组以禁用访问控制。

```
aws elasticache modify-serverless-cache --serverless-cache-name <serverless-cache>
 --remove-user-group
```

2. ( 可选 ) 验证没有用户组与无服务器缓存关联。



```
aws elasticache describe-serverless-caches --serverless-cache-name <serverless-cache>
{
 "...
 "UserGroupId": ""
 "...
}
```

## 禁用配置了令牌的 Valkey 或 Redis OSS 缓存 AUTH

1. 将AUTH令牌更改为RBAC并指定要添加的用户组。

```
aws elasticache modify-replication-group --replication-group-id <replication-group-id-value> --auth-token-update-strategy DELETE --user-group-ids-to-add <user-group-value>
```

2. 确认令AUTH牌已被禁用并添加了用户组。

```
aws elasticache describe-replication-groups --replication-group-id <replication-group-id-value>
{
 "...
 "AuthTokenEnabled": false,
 "UserGroupIds": [
 "<user-group-value>"
]
 "...
}
```

3. 删除用户组以禁用访问控制。

```
aws elasticache modify-replication-group --replication-group-id <replication-group-value> --user-group-ids-to-remove <user-group-value>
{
 "...
 "PendingModifiedValues": {
 "UserGroups": {
 "UserGroupIdsToAdd": [],
 "UserGroupIdsToRemove": [
 "<user-group-value>"
]
 }
 }
}
```

```
 }
 "..."
```

4. (可选) 验证没有用户组与集群关联。AuthTokenEnabled 字段也应显示为 false。

```
aws elasticache describe-replication-groups --replication-group-id <replication-
group-value>
"AuthTokenEnabled": false
```

## 禁用配置有 Valkey 或 Redis OSS 集群 RBAC

1. 删除用户组以禁用访问控制。

```
aws elasticache modify-replication-group --replication-group-id <replication-group-
value> --user-group-ids-to-remove <user-group-value>
{
 "..."
```

2. (可选) 验证没有用户组与集群关联。AuthTokenEnabled 字段也应显示为 false。

```
aws elasticache describe-replication-groups --replication-group-id <replication-
group-value>
"AuthTokenEnabled": false
```

## 互连网络流量隐私保护

Amazon ElastiCache 使用以下技术来保护您的缓存数据并保护其免遭未经授权的访问：

- [Amazon VPCs 与 ElastiCache 安全](#) 说明了安装所需的安全组类型。
- [适用于亚马逊的身份和访问管理 ElastiCache](#) 用于授予和限制用户、组和角色的操作。

## 主题

- [Amazon VPCs 与 ElastiCache 安全](#)
- [ElastiCache API和接口VPC端点 \(AWS PrivateLink\)](#)
- [子网和子网组](#)

## Amazon VPCs 与 ElastiCache 安全

由于数据安全很重要ElastiCache，因此您可以控制谁有权访问您的数据。如何控制对数据的访问取决于您是在亚马逊虚拟私有云 (Amazon) 还是在亚马逊虚拟私有云 (AmazonVPC) 中启动集群，还是在 Amazon EC2-Classic 中启动集群。

### Important

我们已经弃用了 Amazon EC2-Classic 来启动 ElastiCache 集群。所有当前生成节点都仅在 Amazon Virtual Private Cloud 中启动。

Amazon Virtual Private Cloud (AmazonVPC) 服务定义了一个与传统数据中心非常相似的虚拟网络。在配置 Amazon 时，VPC您可以选择其 IP 地址范围、创建子网以及配置路由表、网络网关和安全设置。您还可以向虚拟网络添加缓存集群，并使用 Amazon VPC 安全组控制对缓存集群的访问。

本节介绍如何在 Amazon 中手动配置 ElastiCache 集群VPC。本信息适用于想要更深入地了解如何 ElastiCache 与 Amazon VPC 合作的用户。

## 主题

- [理解 ElastiCache 和 Amazon VPCs](#)
- [访问亚马逊 ElastiCache 缓存的访问模式 VPC](#)
- [创建虚拟私有云 \(VPC\)](#)
- [正在连接在 Amazon 中运行的缓存 VPC](#)

## 理解 ElastiCache 和 Amazon VPCs

ElastiCache 已与亚马逊 Virtual Private Cloud ( 亚马逊VPC ) 完全集成。对于 ElastiCache 用户而言，这意味着以下内容：

- 如果您的 AWS 账户仅支持 EC2-VPC 平台，请 ElastiCache 务必在 Amazon 中启动您的集群 VPC。
- 如果您是新手 AWS，您的集群将被部署到 Amazon 中 VPC。系统 VPC 将自动为您创建默认值。
- 如果您有默认子网，VPC 并且在启动集群时未指定子网，则集群会启动到您的默认 Amazon 中 VPC。

有关更多信息，请参阅[检测支持的平台以及是否有默认平台 VPC](#)。

借助 Amazon Virtual Private AWS Cloud，您可以在云中创建与传统数据中心非常相似的虚拟网络。您可以配置您的 Amazon VPC，包括选择其 IP 地址范围、创建子网以及配置路由表、网络网关和安全设置。

的基本功能在虚拟私 ElastiCache 有云中相同；无论您的集群部署在 Amazon VPC 内部还是外部，都可以 ElastiCache 管理软件升级、修补、故障检测和恢复。

ElastiCache 部署在 Amazon 之外的缓存节点 VPC 会分配一个 IP 地址，端点/ DNS 名称将解析到该地址。这提供了来自亚马逊弹性计算云 (Amazon EC2) 实例的连接。当您将 ElastiCache 集群启动到 Amazon VPC 私有子网时，每个缓存节点都会在该子网内分配一个私有 IP 地址。

### 在 Amazon ElastiCache 中概述 VPC

下图和表格描述了亚马逊 VPC 环境，以及在亚马逊上启动的 ElastiCache 集群和亚马逊 EC2 实例 VPC。

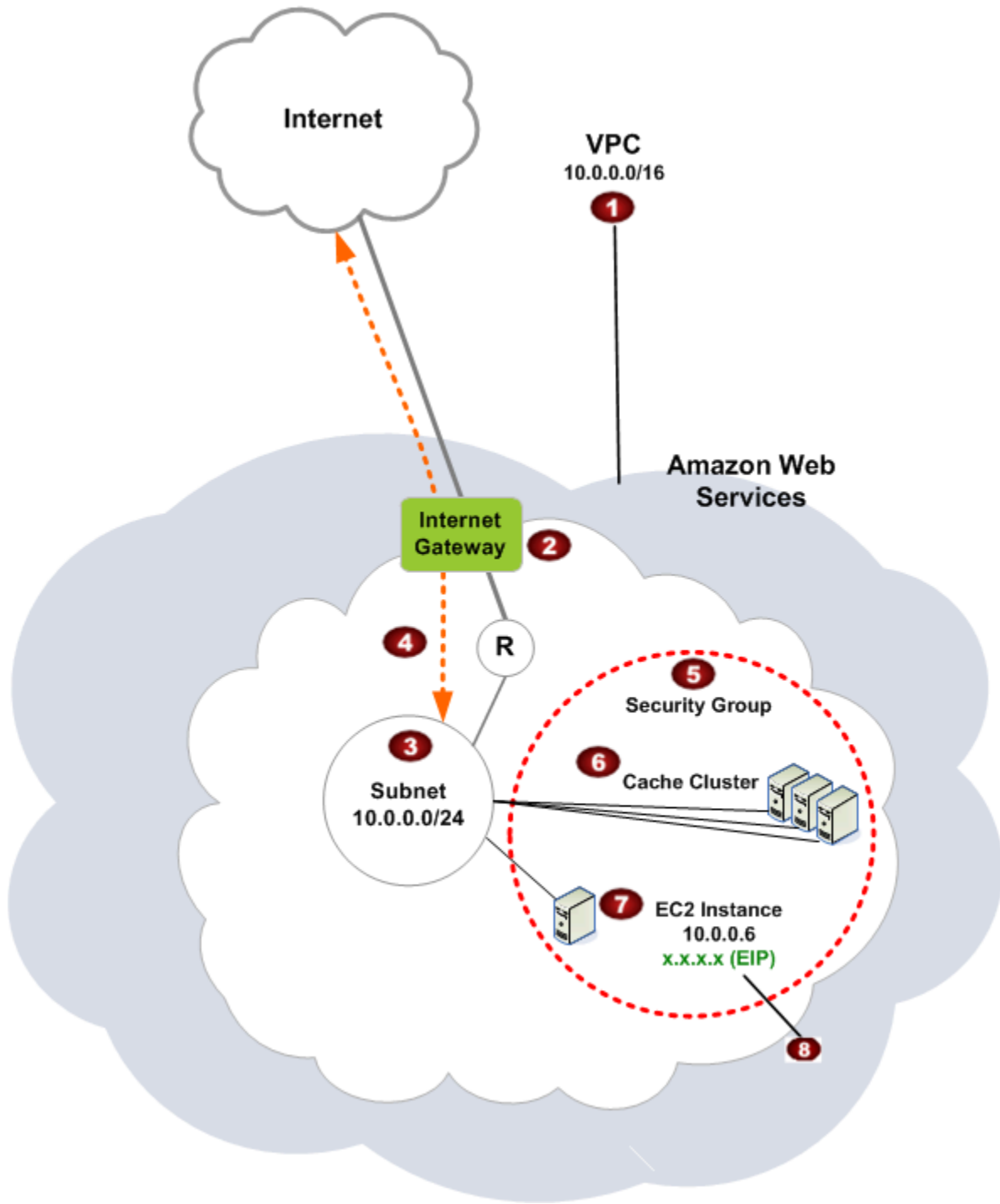

1

Amazon VPC 是 AWS 云中一个孤立的部分，它被分配了自己的 IP 地址块。

2

互联网网关将您的亚马逊VPC直接连接到互联网，并提供对其他 AWS 资源的访问，例如在您的亚马逊之外运行的亚马逊简单存储服务 (Amazon S3) Simple Storage Service。VPC

3

Amazon VPC 子网是 Amazon IP 地址范围中的一部分，VPC您可以根据自己的安全和运营需求隔离 AWS 资源。

4

Amazon 中的路由表VPC用于引导子网和互联网之间的网络流量。Amazon VPC 有一个隐含的路由器，在此图中用带有 R 的圆圈表示该路由器

5

Amazon VPC 安全组控制您的 ElastiCache 集群和 Amazon EC2 实例的入站和出站流量。

6

您可以在子网中启动 ElastiCache 集群。缓存节点具有子网地址范围内的私有 IP 地址。

7

您也可以在此子网中启动 Amazon EC2 实例。每个 Amazon EC2 实例都有一个来自子网地址范围的私有 IP 地址。Amazon EC2 实例可以连接到同一子网中的任何缓存节点。

8

为了使您的 Amazon EC2 实例VPC能够通过互联网进行访问，您需要为该实例分配一个名为弹性 IP 地址的静态公有地址。

## 先决条件

要在 Amazon 中创建 ElastiCache 集群VPC，您的亚马逊VPC必须满足以下要求：

- 亚马逊VPC必须允许非专用的亚马逊EC2实例。您不能 ElastiCache 在配置为专用实例租赁VPC的 Amazon 中使用。
- 必须为您的 Amazon 定义一个缓存子网组VPC。ElastiCache 使用该缓存子网组选择子网和该子网内的 IP 地址以与您的VPC终端节点或缓存节点相关联。
- CIDR每个子网的区块必须足够大，ElastiCache 以便在维护活动中提供备用 IP 地址。

## 路由和安全性

您可以在 Amazon 中配置路由VPC，以控制流量流向何处（例如，流向 Internet 网关或虚拟专用网关）。通过互联网网关，您的亚马逊VPC可以直接访问您的亚马逊中未运行的其他 AWS 资源VPC。如果您选择只使用与组织本地网络连接的虚拟专用网关，则可以路由上网流量，VPN并使用本地安全

策略和防火墙来控制出口。在这种情况下，当您通过 Internet 访问 AWS 资源时，会产生额外的带宽费用。

您可以使用亚马逊VPC安全组来帮助保护您的亚马逊中的 ElastiCache 集群和亚马逊EC2实例VPC。安全组在实例级上（而非子网级上）与防火墙的功能类似。

#### Note

我们强烈建议您使用DNS名称连接到缓存节点，因为底层 IP 地址可能会发生变化。

## 亚马逊VPC文档

亚马逊VPC有自己的一套文档来描述如何创建和使用您的亚马逊VPC。下表提供了指VPC向 Amazon 指南的链接。

描述	文档
如何开始使用亚马逊 VPC	<a href="#">开始使用亚马逊 VPC</a>
如何VPC通过以下方式使用亚马逊 AWS Management Console	<a href="#">《亚马逊VPC用户指南》</a>
所有 Amazon VPC 命令的完整描述	<a href="#">亚马逊EC2命令行参考</a> （亚马逊VPC命令可在亚马逊EC2参考中找到）
对 Amazon VPC API 操作、数据类型和错误的完整描述	<a href="#">亚马逊EC2API参考资料</a> （亚马逊VPCAPI运营可在亚马逊EC2参考资料中找到）
为需要在可选IPsecVPN连接结束时配置网关的网络管理员提供的信息	<a href="#">什么是 AWS Site-to-Site VPN ?</a>

有关 Amazon Virtual Private Cloud 的更多详细信息，请参阅 [Amazon Virtual Private Cloud](#)。

## 访问亚马逊 ElastiCache 缓存的访问模式 VPC

亚马逊 ElastiCache 支持以下访问亚马逊缓存的场景VPC：

### 目录

- [当 ElastiCache 缓存和 Amazon EC2 实例位于同一个亚马逊时访问缓存 VPC](#)
- [当 ElastiCache 缓存和 Amazon EC2 实例位于不同的亚马逊时访问缓存 VPCs](#)
  - [当 ElastiCache 缓存和 Amazon EC2 实例位于同一地区的不同亚马逊VPCs时，访问缓存](#)
    - [使用 Transit Gateway](#)
  - [当 ElastiCache 缓存和 Amazon EC2 实例位于不同VPCs地区的不同亚马逊时，访问缓存](#)
    - [使用公交 VPC](#)
- [从客户数据中心运行的应用程序访问 ElastiCache 缓存](#)
  - [使用VPN连接从客户数据中心运行的应用程序访问 ElastiCache 缓存](#)
  - [使用 Direct Connect 从客户数据中心运行的应用程序访问 ElastiCache 缓存](#)

当 ElastiCache 缓存和 Amazon EC2 实例位于同一个亚马逊时访问缓存 VPC

最常见的用例是部署在EC2实例上的应用程序需要连接到该实例中的缓存VPC。

下图阐明了此方案。

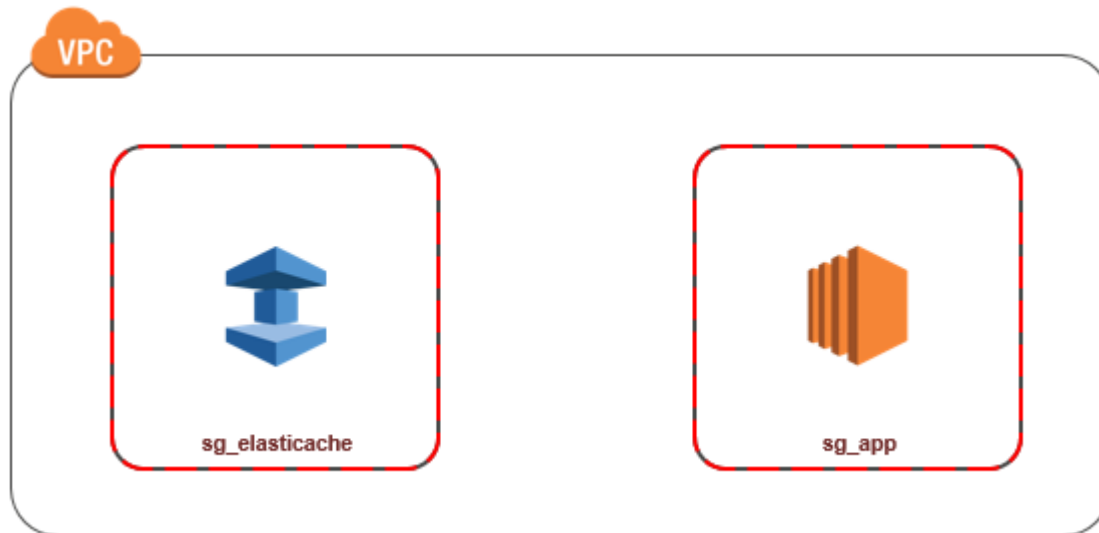

管理EC2实例和缓存之间访问权限的最简单方法VPC是执行以下操作：



1. 为您的缓存创建VPC安全组。此安全组可用于限制对缓存的访问。例如，您可以为此安全组创建自定义规则，允许使用您在创建缓存时分配给缓存的端口和用于TCP访问缓存的 IP 地址进行访问。

Memcached 缓存的默认端口为 11211。

Valkey 和 Redis OSS 缓存的默认端口为。6379

2. 为您的EC2实例（Web 和应用程序服务器）创建VPC安全组。如果需要，此安全组可以允许通过的路由表从 Internet 访问EC2实例。VPC例如，您可以在此安全组上设置规则，允许TCP通过端口 22 访问EC2实例。
3. 在安全组中为您的缓存创建自定义规则，允许来自您为EC2实例创建的安全组的连接。这将允许安全组的任何成员访问缓存。

#### Note

如果您计划使用 [Local Zones](#)，请确保已将其启用。当您在该本地区域中创建子网组时，您的 VPC子网将扩展到该本地区域，并且VPC会将该子网视为任何其他可用区域中的任何子网。所有相关网关和路由表都将自动调整。

在安全组中创建允许来自其他VPC安全组的连接的规则

1. 登录 AWS 管理控制台并在 <https://console.aws.amazon.com/vpc> 上打开亚马逊VPC控制台。
2. 在导航窗格中，选择安全组。
3. 选择或创建将用于缓存的安全组。在入站规则下，选择编辑入站规则，然后选择添加规则。此安全组将允许访问其他安全组的成员。
4. 从“类型”中选择“自定义TCP规则”。
  - a. 对于端口范围，请指定在创建缓存时使用的端口。

Memcached 缓存的默认端口为 11211。

Valkey 和 Redis OSS 缓存和复制组的默认端口为。6379

- b. 在 Source 框中，开始键入安全组的 ID。从列表中选择您将用于 Amazon EC2 实例的安全组。
5. 完成后选择 Save。

Inbound rules (3)

Filter security group rules

Name	Security group rule...	IP version	Type	Protocol	Port range	Source	Description
-	sgr-	IPv4	SSH	TCP	22	0.0.0.0/0	-
-	sgr-	-	Custom TCP	TCP	6379	sg- / default	-

当 ElastiCache 缓存和 Amazon EC2 实例位于不同的亚马逊时访问缓存 VPCs

当你的缓存与你用来访问缓存的EC2实例不同VPC时，有几种方法可以访问缓存。如果缓存和EC2实例位于不同VPCs但位于同一区域，则可以使用VPC对等互连。如果缓存和EC2实例位于不同的区域，则可以在区域之间创建VPN连接。

主题

- [当 ElastiCache 缓存和 Amazon EC2 实例位于同一地区的不同亚马逊VPCs时，访问缓存](#)
- [当 ElastiCache 缓存和 Amazon EC2 实例位于不同VPCs地区的不同亚马逊时，访问缓存](#)

当 ElastiCache 缓存和 Amazon EC2 实例位于同一地区的不同亚马逊VPCs时，访问缓存

下图说明了亚马逊EC2实例使用亚马逊对VPC等连接访问同一VPC地区不同亚马逊的缓存。

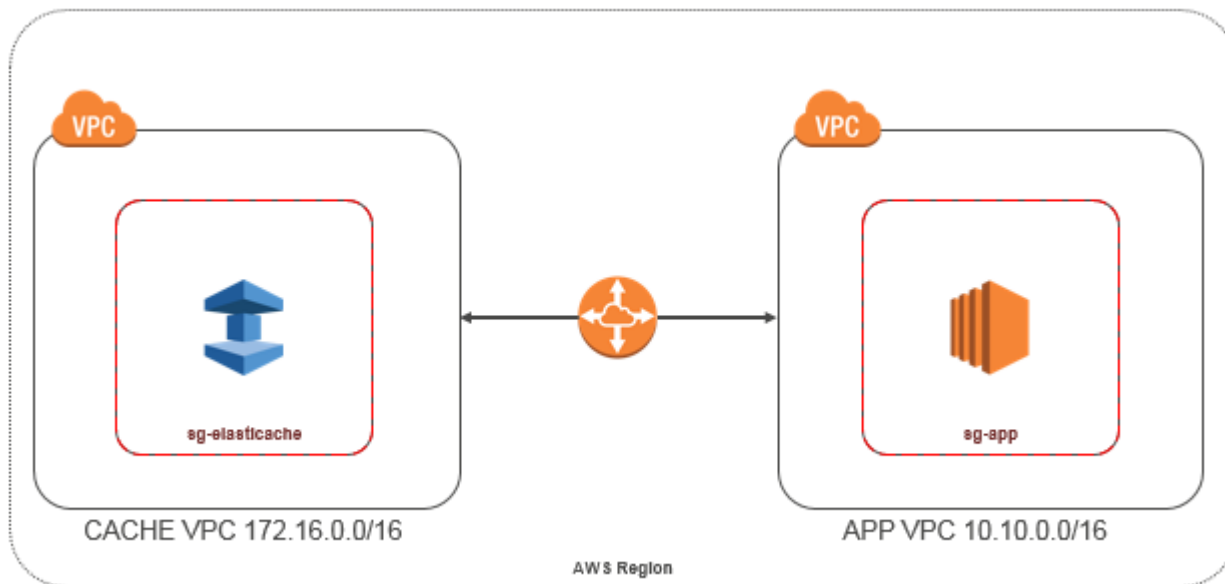

同一区域VPC内另一个 Amazon EC2 实例访问的缓存-VPC 对等连接

VPC对等连接是两者之间的网络连接VPCs，允许您使用私有 IP 地址在两者之间路由流量。任何一个中的实例VPC都可以相互通信，就像它们在同一个网络中一样。您可以在自己的亚马逊之间VPC创建对等连接VPCs，也可以与单个区域内其他 AWS 账户VPC中的亚马逊建立对等连接。要了解有关 Amazon 对VPC等互连的更多信息，请参阅[VPC文档](#)。

**Note**

DNS对等节点的名称解析可能会失败VPCs，具体取决于应用于的 ElastiCache VPC配置。要解决此问题，VPCs必须同时启用DNS主机名和解DNS析功能。有关更多信息，请参阅[为对VPC等连接启用DNS解析](#)。

通过对等互连访问其他 Amazon VPC 中的缓存

1. 请确保两者的 IP 范围VPCs不重叠，否则您将无法对等它们。
2. 将两者同等对待VPCs。有关更多信息，请参阅[创建和接受 Amazon VPC 对等连接](#)。
3. 更新路由表。有关更多信息，请参阅[更新对等连接的VPC路由表](#)

下面是上图中示例的路由表的形式。请注意，pcx-a894f1c1 是对等连接。

Destination	Target	Destination	Target
172.16.0.0/16	local	10.10.0.0/16	local
10.10.0.0/16	pcx-a894f1c1	0.0.0.0/0	igw-bfdcccd8
		172.16.0.0/16	pcx-a894f1c1

VPC路由表

4. 修改 ElastiCache 缓存的安全组以允许来自对等节点中的应用程序安全组的入站连接。VPC有关更多信息，请参阅[参考对等VPC安全组](#)。

通过对等连接访问缓存会产生额外的数据传输费用。

使用 Transit Gateway

通过中转网关，您可以连接VPCs同一 AWS 区域的VPN连接，并在它们之间路由流量。公交网关跨 AWS 账户运行，您可以使用 Resource Acc AWS ess Manager 与其他账户共享您的公交网关。在您与其他账户共享公交网关后，AWS 账户所有者可以将其VPCs连接到您的公交网关。任一账户的用户都可以随时删除此挂载。

您可以在传输网关上启用多播，然后创建一个传输网关组播域，允许通过与该域关联的VPC附件将多播流量从您的多播源发送给组播组成员。

您还可以在不同 AWS 区域的中转网关之间创建对等连接连接。这使您能够跨不同区域在中转网关的挂载之间路由流量。

有关更多信息，请参阅[中转网关](#)。

当 ElastiCache 缓存和 Amazon EC2 实例位于不同VPCs地区的不同亚马逊时，访问缓存

## 使用公交 VPC

除了使用对VPC等互连之外，连接多个地理位置分散VPCs的远程网络的另一种常见策略是创建一个充当全球网络传输中心的中转。传输VPC简化了网络管理，并最大限度地减少了连接多个VPCs远程网络所需的连接数量。此设计可以节省时间和工作量并降低成本，因为它的实施几乎消除了为在托管传输中心建立实体办事处或部署物理网络设备时所需的传统费用。

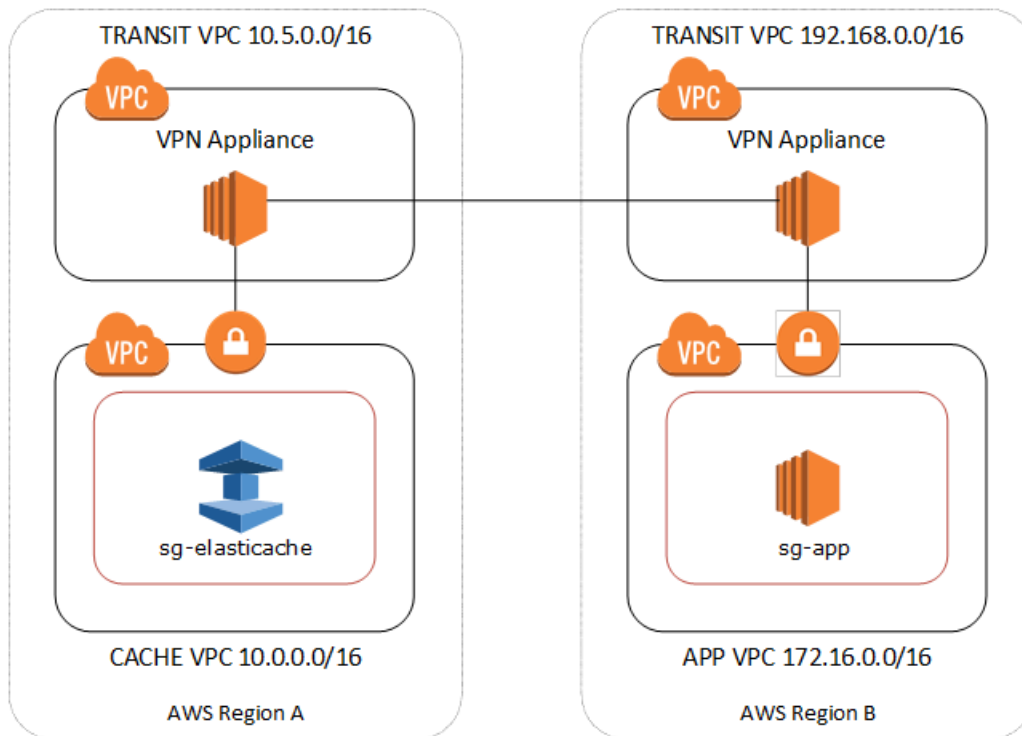

## 跨越不同VPCs地区的不同连接

建立 VPC Transit Amazon 后，部署在一个区域的“分支”VPC 中的应用程序可以连接到另一个区域中“分支”VPC 中的 ElastiCache 缓存。

访问不同区域VPC中不同 AWS 区域的缓存

1. 部署公交VPC解决方案。有关更多信息，请参阅[AWS Transit Gateway](#)。

2. 更新应用程序和缓存中的VPC路由表VPCs，以通过VGW（虚拟专用网关）和VPN设备路由流量。如果使用边界网关协议（BGP）进行动态路由，则您的路由可能会自动传播。
3. 修改 ElastiCache 缓存的安全组以允许来自应用程序实例 IP 范围的入站连接。请注意，这种情况下，无法引用该应用程序服务器安全组。

跨区域访问缓存会引入网络连接延迟，而且会产生额外的跨区域数据传输费用。

从客户数据中心运行的应用程序访问 ElastiCache 缓存

另一种可能的情况是混合架构，在这种架构中，客户数据中心中的客户端或应用程序可能需要访问中的 ElastiCache 缓存VPC。如果客户VPC与数据中心之间通过VPN或 Direct Connect 建立连接，也支持此方案。

主题

- [使用VPN连接从客户数据中心运行的应用程序访问 ElastiCache 缓存](#)
- [使用 Direct Connect 从客户数据中心运行的应用程序访问 ElastiCache 缓存](#)

使用VPN连接从客户数据中心运行的应用程序访问 ElastiCache 缓存

下图说明了使用VPN连接从企业网络中运行的应用程序访问 ElastiCache 缓存。

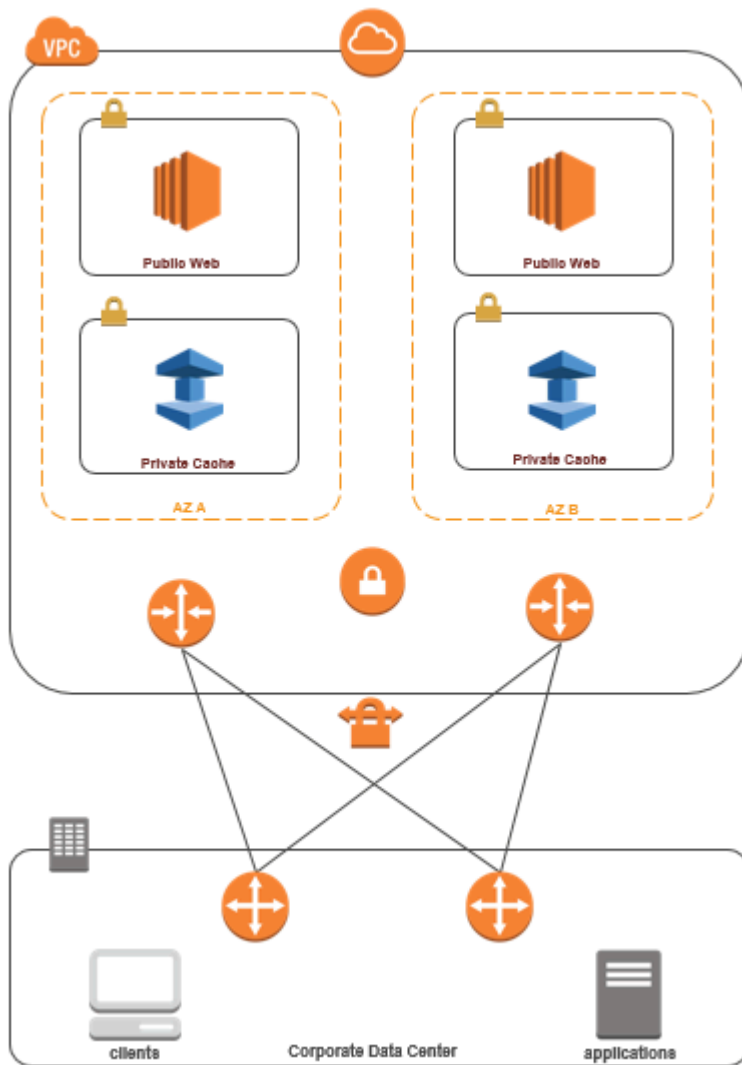

通过以下方式 ElastiCache 从您的数据中心连接到 VPN

通过连接访问本地应用程序中的缓存 VPC VPN

1. 通过向您的虚拟专用网关添加硬件虚拟专用网关来建立VPN连接VPC。有关更多信息，请参阅[向您的添加硬件虚拟专用网关VPC](#)。
2. 更新部署 ElastiCache 缓存的子网的VPC路由表，以允许来自本地应用程序服务器的流量。在动态路由的情况下，BGP您的路由可能会自动传播。
3. 修改 ElastiCache 缓存的安全组以允许来自本地应用程序服务器的入站连接。

通过VPN连接访问缓存会带来网络延迟和额外的数据传输成本。

## 使用 Direct Connect 从客户数据中心运行的应用程序访问 ElastiCache 缓存

下图说明了使用 Direct Connect 从企业网络上运行的应用程序访问 ElastiCache 缓存。

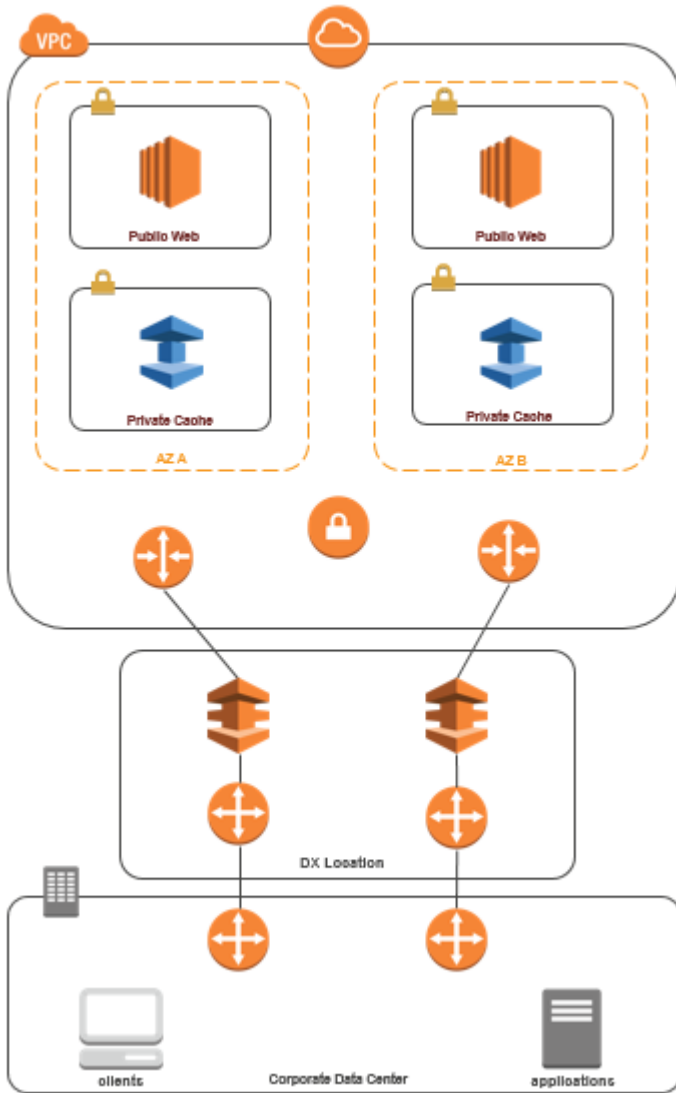

通过 Direct Connect ElastiCache 从您的数据中心进行连接

使用 Direct Connect 从网络中运行的应用程序访问 ElastiCache 缓存

1. 建立 Direct Connect 连接。有关更多信息，请参阅 [Direct Connect 入门](#)。
2. 修改 ElastiCache 缓存的安全组以允许来自本地应用程序服务器的入站连接。

通过 DX 连接访问缓存可能会造成网络连接延迟并产生其他数据传输费用。

## 创建虚拟私有云 (VPC)

在此示例中，您创建了一个 AmazonVPC，其中每个可用区都有一个私有子网。

### 创建亚马逊VPC (控制台)

1. 登录 AWS 管理控制台，然后在上打开 Amazon VPC 控制台 <https://console.aws.amazon.com/vpc/>。
2. 在VPC仪表板中，选择创建VPC。
3. 在“要创建的资源”下 VPC，选择更多。
4. 在可用区数量 (AZs) 下，选择要在其中启动子网的可用区数量。
5. 在公有子网数量下，选择要添加到您的公有子网的数量。VPC
6. 在私有子网数量下，选择要添加到您的私有子网的数量。VPC

#### Tip

记录您的子网标识符，以及哪个是公有的，哪个是私有的。稍后，当您启动集群并向您的亚马逊添加亚马逊EC2实例时，您将需要这些信息VPC。

7. 创建 Amazon VPC 安全组。您将使用此组来创建您的缓存集群和 Amazon EC2 实例。
  - a. 在 Amazon VPC 管理控制台的导航窗格中，选择安全组。
  - b. 选择创建安全组。
  - c. 在相应的框内，为您的安全组键入名称和描述。在VPC方框中，选择您的 Amazon 的标识符 VPC。



- d. 根据需要完成所有设置后，选择 Yes, Create。
8. 为您的安全组定义一个网络入口规则。此规则允许您使用安全外壳 (SSH) 连接到您的 Amazon EC2 实例。
    - a. 在导航列表中，选择 Security Groups。
    - b. 在列表中找到您的安全组，然后选择它。
    - c. 在 Security Group 下，选择 Inbound 选项卡。在“创建新规则”框中，选择 SSH，然后选择“添加规则”。
    - d. 为您的新入站规则设置以下值以允许HTTP访问：
      - 类型:HTTP
      - 来源：0.0.0.0/0

选择 Apply Rule Changes。

现在，您可以在 Amazon 中创建缓存子网组并启动缓存集群VPC了。

- [创建子网组](#)
- [创建 Memcached 集群 \(控制台\)](#) .
- [创建 Valkey \(已禁用集群模式\) 集群 \(控制台\)](#) .

## 正在连接在 Amazon 中运行的缓存 VPC

此示例说明如何在您的亚马逊中启动亚马逊EC2实例VPC。然后，您可以登录该实例并访问在 Amazon 中运行的 ElastiCache 缓存VPC。

### 连接到 Amazon 中运行的缓存VPC ( 控制台 )

在本示例中，您在自己的亚马逊中创建了一个亚马逊EC2实例VPC。您可以使用此 Amazon EC2 实例连接到在 Amazon 中运行的缓存节点VPC。

#### Note

有关使用亚马逊的信息EC2，请参阅[亚马逊EC2文档中的亚马逊EC2入门指南](#)。

### VPC使用亚马逊EC2控制台在您的亚马逊中创建亚马逊EC2实例

1. 登录 AWS Management Console 并打开 Amazon EC2 控制台，网址为<https://console.aws.amazon.com/ec2/>。
2. 在控制台中，选择启动实例并执行下列步骤：
3. 在“选择亚马逊系统映像”(AMI)页面上，选择 64 位亚马逊 LinuxAMI，然后选择“选择”。
4. 在 Choose an Instance Type ( 选择实例类型 ) 页面上，选择 3. Configure Instance ( 配置实例 )。
5. 在配置实例详细信息页上，进行以下选择：
  - a. 在“网络”列表中，选择您的 Amazon VPC。
  - b. 在子网列表中，选择您的公有子网。

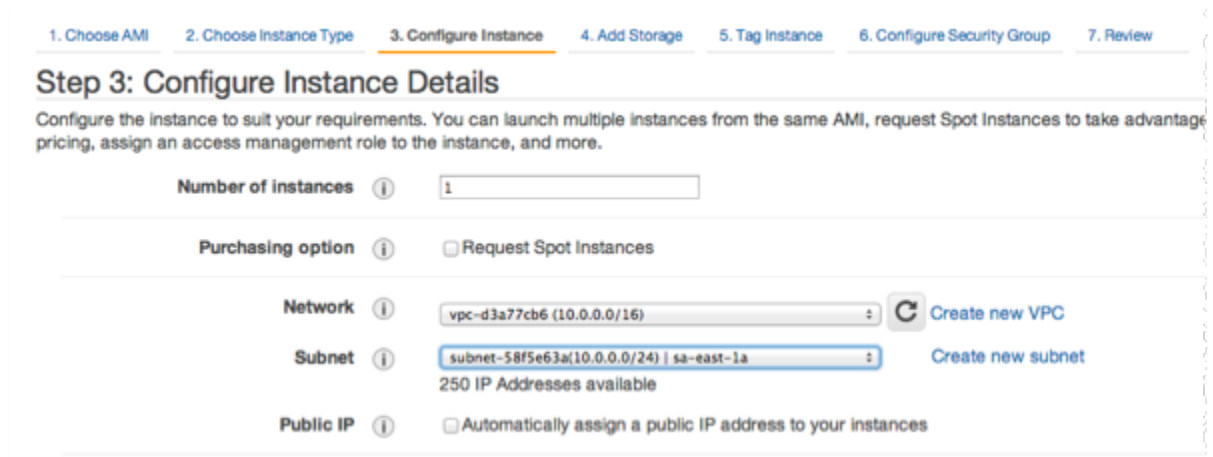

- 根据需要进行设置后，选择 4. Add Storage ( 添加存储 )。
- 在 Add Storage ( 添加存储 ) 页面上，选择 5. Tag Instance ( 标记实例 )。
  - 在标签实例页面上，键入您的 Amazon EC2 实例的名称，然后选择 6. Configure Security Group ( 配置安全组 )。
  - 在配置安全组页上，选择选择一个现有的安全组。有关安全组的更多信息，请参阅适用于 [Linux 实例的 Amazon EC2 安全组](#)。

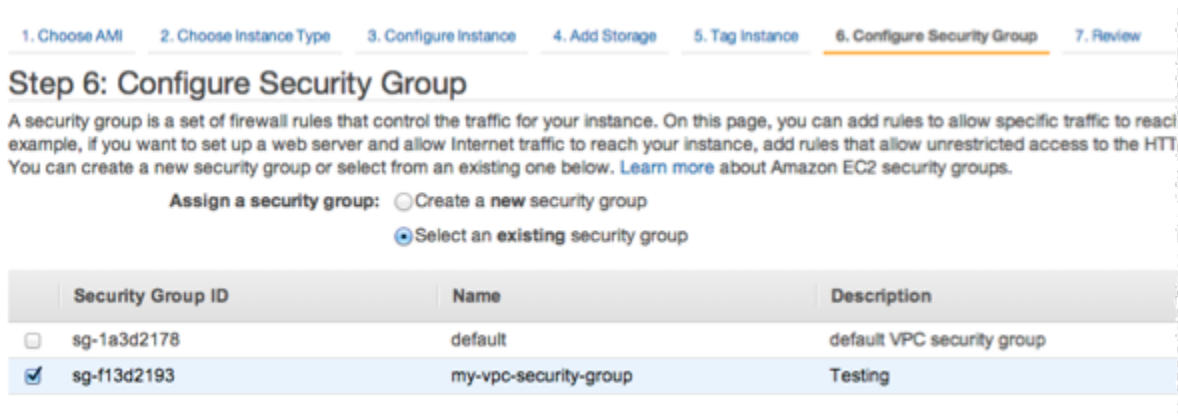

选择您的 Amazon VPC 安全组的名称，然后选择“查看并启动”。

- 在 Review Instance and Launch ( 审核实例并启动 ) 页上，选择启动。
- 在 Select an existing key pair or create a new key pair ( 选择现有密钥对或创建新密钥对 ) 窗口中，指定您要用于此实例的密钥对。

#### Note

有关管理密钥对的信息，请参阅 [《Amazon EC2 入门指南》](#)。

- 当您准备好启动您的 Amazon EC2 实例时，请选择 Launch。

现在，您可以为刚刚创建的 Amazon EC2 实例分配弹性 IP 地址。您需要使用此 IP 地址来连接到 Amazon EC2 实例。

分配弹性 IP 地址 ( 控制台 )

- 打开 Amazon VPC 控制台，网址为 <https://console.aws.amazon.com/vpc/>。
- 在导航列表中，选择 Elastic IPs。
- 选择 Allocate Elastic IP address ( 分配弹性 IP 地址 )。

4. 在分配弹性 IP 地址对话框中，接受默认的网络边界组，然后选择分配。
5. 选择您刚刚从列表中分配的弹性 IP 地址，然后选择关联地址。
6. 在“关联地址”对话框的“实例”框中，选择您启动的 Amazon EC2 实例的 ID。

在私有 IP 地址框中，选中要获取私有 IP 地址的框，然后选择关联。

现在，您可以使用SSH自己创建的弹性 IP 地址连接到 Amazon EC2 实例。

### 连接到您的 Amazon EC2 实例

- 打开一个命令窗口。在命令提示符处，发出以下命令，将 `mykeypair.pem` 替换为您的密钥对文件的名称，并将 `54.207.55.251` 替换为弹性 IP 地址。

```
ssh -i mykeypair.pem ec2-user@54.207.55.251
```

#### Important

暂时不要注销您的 Amazon EC2 实例。

现在，您可以与 ElastiCache 集群进行交互了。如果您尚未执行此操作，则需要先安装 telnet 实用工具，然后才能执行此操作。

### 安装 telnet 并与缓存群集 ( AWS CLI ) 交互

- 打开一个命令窗口。在命令提示符下，发布以下命令。在确认提示符处，键入 `y`。

```
sudo yum install telnet
Loaded plugins: priorities, security, update-motd, upgrade-helper
Setting up Install Process
Resolving Dependencies
--> Running transaction check

...(output omitted)...

Total download size: 63 k
Installed size: 109 k
Is this ok [y/N]: y
Downloading Packages:
```

```
telnet-0.17-47.7.amzn1.x86_64.rpm | 63 kB 00:00
...(output omitted)...
Complete!
```

现在，你可以使用 Memcached VPC 或 Redis 连接到。

### VPC 使用 Memcached 连接到

1. 前往 ElastiCache 控制台 <https://console.aws.amazon.com/elasticache/>，获取缓存集群中其中一个节点的终端节点。有关更多信息，请参阅[查找连接端点](#)。
2. 使用 telnet 通过端口 11211 连接至您的缓存节点终端节点。将下面显示的主机名替换为缓存节点的主机名。

```
telnet my-cache-cluster.7wufxa.0001.use1.cache.amazonaws.com 11211
```

现在，您的系统已连接至缓存引擎并且能够发出命令。在本示例中，将一个数据项添加到缓存中，然后立即获取该数据项。最后，断开与缓存节点的连接。

要存储键和值，请键入以下两行：

```
add mykey 0 3600 28
This is the value for mykey
```

缓存引擎响应以下内容：

```
OK
```

要检索 mykey 的值，请键入以下内容：

```
get mykey
```

缓存引擎响应以下内容：

```
VALUE mykey 0 28
This is the value for my key
```

```
END
```

要断开与缓存引擎的连接，请键入以下命令：

```
quit
```

## VPC使用 Redis 连接到

1. 前往 ElastiCache 控制台 <https://console.aws.amazon.com/elasticache/>，获取缓存集群中其中一个节点的终端节点。有关更多信息，请参阅[查找 Redis 的连接终端节点](#)。
2. 使用 telnet 通过端口 6379 连接至您的缓存节点端点。将下面显示的主机名替换为缓存节点的主机名。

```
telnet my-cache-cluster.7wufxa.0001.use1.cache.amazonaws.com 6379
```

现在，您的系统已连接至缓存引擎并且能够发出命令。在本示例中，将一个数据项添加到缓存中，然后立即获取该数据项。最后，断开与缓存节点的连接。

要存储键和值，请键入以下两行：

```
set mykey myvalue
```

缓存引擎响应以下内容：

```
OK
```

要检索 mykey 的值，请键入以下内容：

```
get mykey
```

要断开与缓存引擎的连接，请键入以下命令：

```
quit
```

3. 前往 ElastiCache 控制台 <https://console.aws.amazon.com/elasticache/>，获取缓存集群中其中一个节点的终端节点。有关更多信息，请参阅[查找 Redis OSS 的连接终端节点](#)。

- 使用 telnet 通过端口 6379 连接至您的缓存节点端点。将下面显示的主机名替换为缓存节点的主机名。

```
telnet my-cache-cluster.7wufxa.0001.use1.cache.amazonaws.com 6379
```

现在，您的系统已连接至缓存引擎并且能够发出命令。在本示例中，将一个数据项添加到缓存中，然后立即获取该数据项。最后，断开与缓存节点连接。

要存储密钥和值，请键入以下内容：

```
set mykey myvalue
```

缓存引擎响应以下内容：

```
OK
```

要检索 mykey 的值，请键入以下内容：

```
get mykey
```

缓存引擎响应以下内容：

```
get mykey
myvalue
```

要断开与缓存引擎的连接，请键入以下命令：

```
quit
```

#### Important

为避免对您的 AWS 账户产生额外费用，请务必在尝试这些示例后删除您不再需要的任何 AWS 资源。

## ElastiCache API和接口VPC端点 (AWS PrivateLink)

您可以通过创建接口终端节点在您的终端节点VPC和 Amazon ElastiCache API 终端VPC节点之间建立私有连接。接口端点由提供支持[AWS PrivateLink](#)。AWS PrivateLink 允许您在没有互联网网关、NAT 设备、连接或 Di AWS rect Connect VPN 连接的情况下以私密方式访问亚马逊的 ElastiCache API 业务。

您中的实例VPC不需要公有 IP 地址即可与 Amazon ElastiCache API 终端节点通信。您的实例也不需要公有 IP 地址即可使用任何可用 ElastiCache API操作。您VPC和亚马逊之间的流量 ElastiCache 不会离开亚马逊网络。每个接口端点均由子网中的一个或多个弹性网络接口表示。有关弹性网络接口的更多信息，请参阅 Amazon EC2 用户指南中的[弹性网络接口](#)。

- 有关VPC终端节点的更多信息，请参阅 Amazon VPC 用户指南中的[接口VPC终端节点 \(AWS PrivateLink\)](#)。
- 有关 ElastiCache API操作的更多信息，请参阅[ElastiCache API操作](#)。

创建接口VPC终端节点后，如果您为终端节点启用[私有DNS](#)主机名，则为默认终 ElastiCache 端节点 (<https://elasticache.Region.amazonaws.com>) 解析到您的终端节点。VPC如果您不启用私有DNS主机名，Amazon 会VPC提供一个DNS终端节点名称，您可以按以下格式使用该名称：

```
VPC_Endpoint_ID.elasticache.Region.vpce.amazonaws.com
```

有关更多信息，请参阅 Amazon VPC 用户指南中的[接口VPC终端节点 \(AWS PrivateLink\)](#)。ElastiCache 支持调用你内部的所有[API操作](#)VPC。

### Note

只能为中的一个VPC端点启用私有DNS主机名。VPC如果要创建其他VPC端点，则应为其禁用私有DNS主机名。

## VPC端点注意事项

在为亚马逊终端节点设置接口VPC终 ElastiCache API端节点之前，请务必查看亚马逊VPC用户指南中的[接口终端节点属性和限制](#)。与管理 Amazon ElastiCache 资源相关的所有 ElastiCache API操作均可VPC通过您使用 AWS PrivateLink。



VPC终端节点支持 ElastiCache API端点策略。默认情况下，允许通过终端节点对 ElastiCache API操作进行完全访问。有关更多信息，请参阅 Amazon VPC 用户指南中的[使用VPC终端节点控制对服务的访问](#)。

## 为创建接口VPC终端节点 ElastiCache API

您可以使用亚马逊VPC控制台或为亚马逊 ElastiCache API创建VPC终端节点 AWS CLI。有关更多信息，请参阅 Amazon VPC 用户指南中的[创建接口终端节点](#)。

创建接口VPC终端节点后，您可以为该终端节点启用私有DNS主机名。当你这样做时，使用默认的亚马逊 ElastiCache 终端节点 (<https://elasticache.Region.amazonaws.com>) 解析到您的终端节点。VPC对于中国（北京）和中国（宁夏）AWS 区域，您可以使用北京和[elasticache.cn-northwest-1.amazonaws.com.cn](https://elasticache.cn-northwest-1.amazonaws.com.cn)宁夏[elasticache.cn-north-1.amazonaws.com.cn](https://elasticache.cn-north-1.amazonaws.com.cn)的VPC终端节点发出API请求。有关更多信息，请参阅 Amazon VPC 用户指南中的[通过接口终端节点访问服务](#)。

## 为 Amazon 创建VPC终端节点策略 ElastiCache API

您可以将终端节点策略附加到您的VPC终端节点，以控制对的访问权限 ElastiCache API。此策略指定以下内容：

- 可执行操作的主体。
- 可执行的操作。
- 可对其执行操作的资源。

有关更多信息，请参阅 Amazon VPC 用户指南中的[使用VPC终端节点控制对服务的访问](#)。

### Example VPC使用 Valkey 或 ElastiCache API Redis 进行操作的终端节点策略 OSS

以下是的终端节点策略示例 ElastiCache API。当连接到终端节点时，此策略授予所有委托人对所有资源 ElastiCache API执行所列操作的访问权限。

```
{
 "Statement": [{
 "Principal": "*",
 "Effect": "Allow",
 "Action": [
 "elasticache:CreateCacheCluster",
 "elasticache:ModifyCacheCluster",
 "elasticache:CreateSnapshot"
]
 }]
}
```

```
],
 "Resource": "*"
]
}
```

### Example VPC ElastiCache (Memcached) API 操作的终端节点策略

以下是的终端节点策略示例 ElastiCache API。当连接到终端节点时，此策略授予所有委托人对所有资源 ElastiCache API执行所列操作的访问权限。

```
{
 "Statement": [{
 "Principal": "*",
 "Effect": "Allow",
 "Action": [
 "elasticache:CreateCacheCluster",
 "elasticache:ModifyCacheCluster"
],
 "Resource": "*"
 }]
}
```

### Example VPC终端节点策略拒绝来自指定 AWS 账户的所有访问权限

以下VPC终端节点策略拒绝 AWS 账号 **123456789012** 使用终端节点访问资源的所有权限。此策略允许来自其他账户的所有操作。

```
{
 "Statement": [{
 "Action": "*",
 "Effect": "Allow",
 "Resource": "*",
 "Principal": "*"
 }],
 {
 "Action": "*",
 "Effect": "Deny",
 "Resource": "*",
 "Principal": {
 "AWS": [
 "123456789012"
]
 }
]
}
```

```
}
}
]
}
```

## 子网和子网组

子网组是一组子网（通常是私有子网），您可以为在 Amazon Virtual Private Cloud (VPC) 环境中运行的自己设计的集群指定这些子网。

如果您在 Amazon 中创建自行设计的集群VPC，则必须使用子网组。ElastiCache 使用该子网组选择子网和该子网内的 IP 地址以与您的节点关联。

ElastiCache 提供了默认子IPv4网组，或者您可以选择创建一个新的子网组。对于IPv6，您需要使用IPv6CIDR区块创建子网组。如果选择双堆栈，则必须选择 Discovery IP 类型，即IPv6或IPv4。

ElastiCache Serverless 不使用子网组资源，而是在创建子网时直接获取子网列表。

本节介绍如何创建和利用子网和子网组来管理对 ElastiCache 资源的访问权限。

有关 Amazon VPC 环境中子网组使用情况的更多信息，请参阅[访问您的 ElastiCache 集群或复制组](#)。

### 主题

- [创建子网组](#)
- [将子网组分配到缓存](#)
- [修改子网组](#)
- [删除子网组](#)

## 创建子网组

缓存子网组是您可能要在中为缓存指定的子网的集合。VPC在中启动缓存时VPC，需要选择一个缓存子网组。然后 ElastiCache 使用该缓存子网组将该子网内的 IP 地址分配给缓存中的每个缓存节点。

当您创建新的子网组时，请记住可用 IP 地址的数量。如果子网只有很少的几个空闲 IP 地址，则您可以向集群中添加的节点数可能会受限制。要解决此问题，您可以对某一子网组分配一个或多个子网，这样集群的可用区中便会有充足数量的 IP 地址。之后，便可向您的集群中添加更多节点。

如果您选择IPV4作为网络类型，则默认子网组将可用，或者您可以选择创建一个新的子网组。ElastiCache 使用该子网组选择子网和该子网内的 IP 地址以与您的节点关联。如果您选择双堆栈或IPV6，则系统将引导您创建双堆栈或IPV6子网。有关网络类型的更多信息，请参阅[网络类型](#)。有关更多信息，请参阅[在中创建子网VPC](#)。

以下过程向您展示如何创建名为mysubnetgroup（控制台）AWS CLI、和ElastiCache API。

### 创建子网组（控制台）

以下过程介绍如何创建子网组（控制台）。

### 创建子网组（控制台）

1. 登录到 AWS 管理控制台，然后在上打开 ElastiCache 控制台<https://console.aws.amazon.com/elasticache/>。
2. 在导航列表中，选择子网组。
3. 选择 Create subnet group (创建子网组)。
4. 在创建子网组向导中，执行以下操作。根据需要完成所有设置后，选择创建。
  - a. 在 Name 框中，为子网组键入名称。
  - b. 在 Description 框中，为子网组键入描述。
  - c. 在 VPCID 框中，选择您的亚马逊VPC。
  - d. 默认情况下会选择所有子网。在“选定子网”面板中，单击“管理”，选择可用区或 [Local Zones](#) 以及IDs您的私有子网，然后选择 Choose。
5. 在出现的确认信息中，选择 Close。

您的新子网组显示在 ElastiCache 控制台的子网组列表中。您可以在窗口底部选择子网组以查看详细信息，例如与此组关联的所有子网。

## 创建子网组 ( AWS CLI )

在命令提示符处，使用命令 `create-cache-subnet-group` 创建子网组。

对于 Linux、macOS 或 Unix：

```
aws elasticache create-cache-subnet-group \
 --cache-subnet-group-name mysubnetgroup \
 --cache-subnet-group-description "Testing" \
 --subnet-ids subnet-53df9c3a
```

对于 Windows：

```
aws elasticache create-cache-subnet-group ^
 --cache-subnet-group-name mysubnetgroup ^
 --cache-subnet-group-description "Testing" ^
 --subnet-ids subnet-53df9c3a
```

该命令应该生成类似于下述信息的输出：

```
{
 "CacheSubnetGroup": {
 "VpcId": "vpc-37c3cd17",
 "CacheSubnetGroupDescription": "Testing",
 "Subnets": [
 {
 "SubnetIdentifier": "subnet-53df9c3a",
 "SubnetAvailabilityZone": {
 "Name": "us-west-2a"
 }
 }
],
 "CacheSubnetGroupName": "mysubnetgroup"
 }
}
```

有关更多信息，请参阅 AWS CLI 主题 [create-cache-subnet-group](#)。

## 将子网组分配到缓存

创建子网组后，您可以在 Amazon 中启动缓存VPC。有关更多信息，请参阅下列内容。

- Memcached 集群 – 要启动 Memcached 集群，请参阅 [创建 Memcached 集群 \(控制台\)](#)。在步骤 7.a (内存缓存高级设置) 中，选择一个VPC子网组。
- 独立 Valkey 或 Redis OSS 集群 — 要启动单节点 Valkey 或 Redis OSS 集群，请参阅 [创建 Valkey \(已禁用集群模式\) 集群 \(控制台\)](#) 在步骤 7.a (高级 Redis OSS 设置) 中，选择一个VPC子网组。
- Valkey 或 RedisOSS (已禁用集群模式) 复制组 — 要在中启动 Valkey 或 RedisOSS (已禁用集群模式) 复制组，请参阅 [VPC 从头开始创建 Valkey 或 RedisOSS \(已禁用集群模式\) 复制组](#) 在步骤 7.b (高级 Redis OSS 设置) 中，选择一个VPC子网组。
- Valkey 或 RedisOSS (已启用集群模式) 复制组 — [创建 Valkey 或 RedisOSS \(已启用集群模式\) 集群 \(控制台\)](#) 在步骤 6.i (高级 Redis OSS 设置) 中，选择一个VPC子网组。

## 修改子网组

您可以修改子网组的描述，也可以修改与该子网组IDs关联的子网列表。如果缓存目前正在使用某个子网，那么您不能从子网组中删除该子网的 ID。

以下过程介绍如何修改子网组。

### 修改子网组 (控制台)

#### 修改子网组

1. 登录 AWS Management Console 并打开 ElastiCache 控制台，网址为 <https://console.aws.amazon.com/elasticache/>。
2. 在导航窗格中，选择子网组。
3. 在子网组列表中，选择您希望修改的子网组的单选按钮，然后选择修改。
4. 在选定的子网面板中，选择管理。
5. 对所选子网进行任何更改，然后单击选择。
6. 单击保存更改以保存您的更改。

### 修改子网组 (AWS CLI)

在命令提示符处，使用命令 `modify-cache-subnet-group` 修改子网组。

对于 Linux、macOS 或 Unix：

```
aws elasticache modify-cache-subnet-group \
 --cache-subnet-group-name mysubnetgroup \
 --cache-subnet-group-description "New description" \
 --subnet-ids "subnet-42df9c3a" "subnet-48fc21a9"
```

对于 Windows：

```
aws elasticache modify-cache-subnet-group ^
 --cache-subnet-group-name mysubnetgroup ^
 --cache-subnet-group-description "New description" ^
 --subnet-ids "subnet-42df9c3a" "subnet-48fc21a9"
```

该命令应该生成类似于下述信息的输出：

```
{
 "CacheSubnetGroup": {
 "VpcId": "vpc-73cd3c17",
 "CacheSubnetGroupDescription": "New description",
 "Subnets": [
 {
 "SubnetIdentifier": "subnet-42dcf93a",
 "SubnetAvailabilityZone": {
 "Name": "us-west-2a"
 }
 },
 {
 "SubnetIdentifier": "subnet-48fc12a9",
 "SubnetAvailabilityZone": {
 "Name": "us-west-2a"
 }
 }
],
 "CacheSubnetGroupName": "mysubnetgroup"
 }
}
```

有关更多信息，请参阅 AWS CLI 主题 [modify-cache-subnet-group](#).



## 删除子网组

如果您决定不再需要您的子网组，则可删除它。如果缓存目前正在使用某个子网组，则无法删除该子网组。

以下过程介绍如何删除子网组。

### 删除子网组 (控制台)

#### 删除子网组

1. 登录 AWS Management Console 并打开 ElastiCache 控制台，网址为 <https://console.aws.amazon.com/elasticache/>。
2. 在导航窗格中，选择子网组。
3. 在子网组列表中，选择要删除的子网组，然后选择 Delete。
4. 当系统要求您确认此操作时，请在文本输入字段中键入子网组的名称，然后选择删除。

### 删除子网组 (AWS CLI)

使用 AWS CLI，使用以下参数调delete-cache-subnet-group用命令：

- `--cache-subnet-group-name mysubnetgroup`

对于 Linux、macOS 或 Unix：

```
aws elasticache delete-cache-subnet-group \
 --cache-subnet-group-name mysubnetgroup
```

对于 Windows：

```
aws elasticache delete-cache-subnet-group ^\
 --cache-subnet-group-name mysubnetgroup
```

此命令不生成任何输出。

有关更多信息，请参阅 AWS CLI 主题 [delete-cache-subnet-group](#)。

## 适用于亚马逊的身份和访问管理 ElastiCache

AWS Identity and Access Management (IAM) AWS 服务 可以帮助管理员安全地控制对 AWS 资源的访问权限。IAM管理员控制谁可以通过身份验证（登录）和授权（拥有权限）使用 ElastiCache 资源。IAM无需支付额外费用即可使用。AWS 服务

## 主题

- [受众](#)
- [使用身份进行身份验证](#)
- [使用策略管理访问](#)
- [亚马逊是如何 ElastiCache 与之合作的 IAM](#)
- [Amazon 基于身份的政策示例 ElastiCache](#)
- [对 Amazon ElastiCache 身份和访问进行故障排除](#)
- [访问控制](#)
- [管理 ElastiCache 资源访问权限概述](#)

## 受众

你使用 AWS Identity and Access Management (IAM) 的方式会有所不同，具体取决于你所做的工作 ElastiCache。

服务用户-如果您使用该 ElastiCache 服务完成工作，则您的管理员会为您提供所需的凭证和权限。当你使用更多 ElastiCache 功能来完成工作时，您可能需要额外的权限。了解如何管理访问权限有助于您向管理员请求适合的权限。如果您无法访问中的功能 ElastiCache，请参阅[对 Amazon ElastiCache 身份和访问进行故障排除](#)。

服务管理员-如果您负责公司的 ElastiCache 资源，则可能拥有完全访问权限 ElastiCache。您的工作是确定您的服务用户应访问哪些 ElastiCache 功能和资源。然后，您必须向IAM管理员提交更改服务用户权限的请求。查看此页面上的信息以了解的基本概念IAM。要详细了解贵公司如何IAM与配合使用 ElastiCache，请参阅[亚马逊是如何 ElastiCache 与之合作的 IAM](#)。

IAM管理员-如果您是IAM管理员，则可能需要详细了解如何编写用于管理访问权限的策略 ElastiCache。要查看可在中使用的 ElastiCache 基于身份的策略示例IAM，请参阅。[Amazon 基于身份的政策示例 ElastiCache](#)

## 使用身份进行身份验证

身份验证是您 AWS 使用身份凭证登录的方式。您必须以 AWS 账户根用户、IAM用户身份或通过担任 IAM角色进行身份验证（登录 AWS）。

您可以使用通过身份源提供的凭据以 AWS 联合身份登录。AWS IAM Identity Center (IAM 身份中心) 用户、贵公司的单点登录身份验证以及您的 Google 或 Facebook 凭据就是联合身份的示例。当您以联合身份登录时，您的管理员之前使用 IAM 角色设置了联合身份。当您使用联合访问 AWS 时，您就是在间接扮演一个角色。

根据您的用户类型，您可以登录 AWS Management Console 或 AWS 访问门户。有关登录的更多信息 AWS，请参阅《AWS 登录 用户指南》[中的如何登录到您 AWS 账户](#)的。

如果您 AWS 以编程方式访问，则会 AWS 提供软件开发套件 (SDK) 和命令行接口 (CLI)，以便使用您的凭据对请求进行加密签名。如果您不使用 AWS 工具，则必须自己签署请求。有关使用推荐的方法自行签署请求的更多信息，请参阅 [《IAM 用户指南》中的对 AWS API 请求进行签名](#)。

无论使用何种身份验证方法，您可能需要提供其他安全信息。例如，AWS 建议您使用多重身份验证 (MFA) 来提高账户的安全性。要了解更多信息，请参阅用户指南中的 [多重身份验证](#) 和 AWS IAM Identity Center 用户指南 AWS [中的使用多因素身份验证 \(MFA\)](#)。IAM

## AWS 账户 root 用户

创建时 AWS 账户，首先要有一个登录身份，该身份可以完全访问账户中的所有资源 AWS 服务和资源。此身份被称为 AWS 账户 root 用户，使用您创建账户时使用的电子邮件地址和密码登录即可访问该身份。强烈建议您不要使用根用户执行日常任务。保护好根用户凭证，并使用这些凭证来执行仅根用户可以执行的任务。有关需要您以 root 用户身份登录的任务的完整列表，请参阅《用户指南》中的 [“需要根用户凭证的 IAM 任务”](#)。

## 联合身份

作为最佳实践，要求人类用户（包括需要管理员访问权限的用户）使用与身份提供商的联合身份验证 AWS 服务 通过临时证书进行访问。

联合身份是指您的企业用户目录、Web 身份提供商、Identity Center 目录中的用户，或者任何使用 AWS 服务 通过身份源提供的凭据进行访问的用户。AWS Directory Service 当联合身份访问时 AWS 账户，他们将扮演角色，角色提供临时证书。

要集中管理访问权限，建议您使用 AWS IAM Identity Center。您可以在 Identity Center 中创建用户和群组，也可以连接并同步到您自己的身份源中的一组用户和群组，以便在您的所有 AWS 账户和应用程序中使用。有关 IAM 身份中心的信息，请参阅 [什么是 IAM 身份中心？](#) 在《AWS IAM Identity Center 用户指南》中。

## IAM 用户和组

[IAM用户](#)是您内部 AWS 账户 对个人或应用程序具有特定权限的身份。在可能的情况下，我们建议使用临时证书，而不是创建拥有密码和访问密钥等长期凭证的IAM用户。但是，如果您有需要IAM用户长期凭证的特定用例，我们建议您轮换访问密钥。有关更多信息，请参阅《IAM用户指南》中的[定期轮换需要长期凭证的用例的访问密钥](#)。

[IAM群组](#)是指定IAM用户集合的身份。您不能使用组的身份登录。您可以使用组来一次性为多个用户指定权限。如果有大量用户，使用组可以更轻松地管理用户权限。例如，您可以拥有一个名为的群组，IAMAdmins并授予该群组管理IAM资源的权限。

用户与角色不同。用户唯一地与某个人员或应用程序关联，而角色旨在让需要它的任何人代入。用户具有永久的长期凭证，而角色提供临时凭证。要了解更多信息，请参阅《IAM用户指南》中的[何时创建IAM用户（而不是角色）](#)。

## IAM角色

[IAM角色](#)是您内部具有特定权限 AWS 账户 的身份。它与IAM用户类似，但与特定人员无关。您可以 AWS Management Console 通过[切换IAM角色在中临时扮演角色](#)。您可以通过调用 AWS CLI 或 AWS API操作或使用自定义操作来代入角色URL。有关使用角色的方法的更多信息，请参阅《IAM用户指南》中的[代入角色的方法](#)。

IAM具有临时证书的角色在以下情况下很有用：

- 联合用户访问 – 要向联合身份分配权限，请创建角色并为角色定义权限。当联合身份进行身份验证时，该身份将与角色相关联并被授予由此角色定义的权限。有关用于联合身份验证的角色的信息，请参阅《IAM用户指南》中的[为第三方身份提供商创建角色](#)。如果您使用 IAM Identity Center，则需要配置权限集。为了控制您的身份在进行身份验证后可以访问的内容，IAM Identity Center 会将权限集关联到中的IAM角色。有关权限集的信息，请参阅《AWS IAM Identity Center 用户指南》中的[权限集](#)。
- 临时IAM用户权限-IAM 用户或角色可以代入一个IAM角色，为特定任务临时获得不同的权限。
- 跨账户访问-您可以使用IAM角色允许其他账户中的某人（受信任的委托人）访问您账户中的资源。角色是授予跨账户访问权限的主要方式。但是，对于某些资源 AWS 服务，您可以将策略直接附加到资源（而不是使用角色作为代理）。要了解角色和基于资源的跨账户访问策略之间的区别，请参阅IAM用户指南[IAM中的跨账户资源访问权限](#)。
- 跨服务访问 — 有些 AWS 服务 使用其他 AWS 服务服务中的功能。例如，当您在服务中拨打电话时，该服务通常会在 Amazon 中运行应用程序EC2或在 Amazon S3 中存储对象。服务可能会使用发出调用的主体的权限、使用服务角色或使用服务相关角色来执行此操作。

- 转发访问会话 (FAS)-当您使用IAM用户或角色在中执行操作时 AWS，您被视为委托人。使用某些服务时，您可能会执行一个操作，然后此操作在其他服务中启动另一个操作。FAS使用调用委托人的权限 AWS 服务以及 AWS 服务 向下游服务发出请求的请求。FAS只有当服务收到需要与其他 AWS 服务 或资源交互才能完成的请求时，才会发出请求。在这种情况下，您必须具有执行这两个操作的权限。有关提出FAS请求时的政策详情，请参阅[转发访问会话](#)。
- 服务角色-服务IAM角色是服务代替您执行操作的角色。IAM管理员可以在内部创建、修改和删除服务角色IAM。有关更多信息，请参阅《IAM用户指南》AWS 服务中的[创建角色以向委派权限](#)。
- 服务相关角色-服务相关角色是一种与服务相关联的服务角色。AWS 服务服务可以代入代表您执行操作的角色。服务相关角色出现在您的中 AWS 账户，并且归服务所有。IAM管理员可以查看但不能编辑服务相关角色的权限。
- 在 Amazon 上运行的应用程序 EC2 — 您可以使用IAM角色管理在EC2实例上运行并发出 AWS CLI 或 AWS API请求的应用程序的临时证书。这比在EC2实例中存储访问密钥更可取。要为EC2实例分配 AWS 角色并使其可供其所有应用程序使用，您需要创建一个附加到该实例的实例配置文件。实例配置文件包含该角色，并允许在EC2实例上运行的程序获得临时证书。有关更多信息，请参阅IAM用户指南中的[使用IAM角色向在 Amazon EC2 实例上运行的应用程序授予权限](#)。

要了解是使用IAM角色还是使用IAM用户，请参阅[《用户指南》中的何时创建IAM角色（而不是IAM用户）](#)。

## 使用策略管理访问

您可以 AWS 通过创建策略并将其附加到 AWS 身份或资源来控制中的访问权限。策略是其中的一个对象 AWS，当与身份或资源关联时，它会定义其权限。AWS 在委托人（用户、root 用户或角色会话）发出请求时评估这些策略。策略中的权限确定是允许还是拒绝请求。大多数策略都以JSON文档的 AWS 形式存储在中。有关JSON策略文档结构和内容的更多信息，请参阅[《IAM用户指南》中的JSON策略概述](#)。

管理员可以使用 AWS JSON策略来指定谁有权访问什么。也就是说，哪个主体可以对什么资源执行操作，以及在什么条件下执行。

默认情况下，用户和角色没有权限。要授予用户对其所需资源执行操作的权限，IAM管理员可以创建IAM策略。然后，管理员可以将IAM策略添加到角色中，用户可以代入这些角色。

IAM无论您使用何种方法执行操作，策略都会定义该操作的权限。例如，假设您有一个允许 iam:GetRole 操作的策略。拥有该策略的用户可以从 AWS Management Console AWS CLI、或中获取角色信息 AWS API。

## 基于身份的策略

基于身份的策略是可以附加到身份（例如IAM用户、用户组或角色）的JSON权限策略文档。这些策略控制用户和角色可在何种条件下对哪些资源执行哪些操作。要了解如何创建基于身份的策略，请参阅IAM用户指南中的[创建IAM策略](#)。

基于身份的策略可以进一步归类为内联策略或托管策略。内联策略直接嵌入单个用户、组或角色中。托管策略是独立的策略，您可以将其附加到中的多个用户、群组和角色 AWS 账户。托管策略包括 AWS 托管策略和客户托管策略。要了解如何在托管策略或内联策略之间进行选择，请参阅《IAM用户指南》中的在[托管策略和内联策略之间进行选择](#)。

## 基于资源的策略

基于资源的JSON策略是您附加到资源的策略文档。基于资源的策略的示例包括IAM角色信任策略和 Amazon S3 存储桶策略。在支持基于资源的策略的服务中，服务管理员可以使用它们来控制对特定资源的访问。对于在其中附加策略的资源，策略定义指定主体可以对该资源执行哪些操作以及在什么条件下执行。您必须在基于资源的策略中[指定主体](#)。委托人可以包括账户、用户、角色、联合用户或 AWS 服务。

基于资源的策略是位于该服务中的内联策略。您不能在基于资源的策略IAM中使用 AWS 托管策略。

## 访问控制列表 (ACLs)

访问控制列表 (ACLs) 控制哪些委托人（账户成员、用户或角色）有权访问资源。ACLs与基于资源的策略类似，尽管它们不使用JSON策略文档格式。

Amazon S3 和 Amazon VPC 就是支持的服务示例ACLs。AWS WAF要了解更多信息ACLs，请参阅《亚马逊简单存储服务开发者指南》中的[访问控制列表 \(ACL\) 概述](#)。

## 其他策略类型

AWS 支持其他不太常见的策略类型。这些策略类型可以设置更常用的策略类型向您授予的最大权限。

- **权限边界**-权限边界是一项高级功能，您可以在其中设置基于身份的策略可以向IAM实体（IAM用户或角色）授予的最大权限。您可为实体设置权限边界。这些结果权限是实体基于身份的策略及其权限边界的交集。在 Principal 中指定用户或角色的基于资源的策略不受权限边界限制。任一项策略中的显式拒绝将覆盖允许。有关权限边界的更多信息，请参阅《IAM用户指南》中的[IAM实体的权限边界](#)。
- **服务控制策略 (SCPs)**-SCPs 是为中的组织或组织单位 (OU) 指定最大权限的JSON策略 AWS Organizations。AWS Organizations 是一项用于对您的企业拥有的多 AWS 账户 项进行分组和集

中管理的服务。如果您启用组织中的所有功能，则可以将服务控制策略 (SCPs) 应用于您的任何或所有账户。对成员账户中的实体 (包括每个实体) 的权限进行了SCP限制 AWS 账户根用户。有关 Organization SCPs 和的更多信息，请参阅《AWS Organizations 用户指南》中的[服务控制策略](#)。

- 会话策略 – 会话策略是当您以编程方式为角色或联合用户创建临时会话时作为参数传递的高级策略。结果会话的权限是用户或角色的基于身份的策略和会话策略的交集。权限也可以来自基于资源的策略。任一项策略中的显式拒绝将覆盖允许。有关更多信息，请参阅《IAM用户指南》中的[会话策略](#)。

## 多个策略类型

当多个类型的策略应用于一个请求时，生成的权限更加复杂和难以理解。要了解在涉及多种策略类型时如何 AWS 确定是否允许请求，请参阅IAM用户指南中的[策略评估逻辑](#)。

## 亚马逊是如何 ElastiCache 与之合作的 IAM

在使用管理IAM访问权限之前 ElastiCache，请先了解哪些IAM功能可供使用 ElastiCache。

IAM您可以在 Amazon 上使用的功能 ElastiCache

IAM功能	ElastiCache 支持
<a href="#">基于身份的策略</a>	是
<a href="#">基于资源的策略</a>	否
<a href="#">策略操作</a>	是
<a href="#">策略资源</a>	是
<a href="#">策略条件键</a>	是
<a href="#">ACLs</a>	是
<a href="#">ABAC (策略中的标签)</a>	是
<a href="#">临时凭证</a>	是
<a href="#">主体权限</a>	是

IAM功能	ElastiCache 支持
<a href="#">服务角色</a>	是
<a href="#">服务相关角色</a>	是

要全面了解大多数IAM功能 ElastiCache 以及其他 AWS 服务是如何使用的，请参阅《IAM用户指南》IAM中[与之配合使用的AWS 服务](#)。

## 基于身份的策略 ElastiCache

支持基于身份的策略：是

基于身份的策略是可以附加到身份（例如IAM用户、用户组或角色）的JSON权限策略文档。这些策略控制用户和角色可在何种条件下对哪些资源执行哪些操作。要了解如何创建基于身份的策略，请参阅IAM用户指南中的[创建IAM策略](#)。

使用IAM基于身份的策略，您可以指定允许或拒绝的操作和资源，以及允许或拒绝操作的条件。您无法在基于身份的策略中指定主体，因为它适用于其附加的用户或角色。要了解可以在JSON策略中使用的所有元素，请参阅IAM用户指南中的[IAMJSON策略元素参考](#)。

适用于 ElastiCache 的基于身份的策略示例

要查看 ElastiCache 基于身份的策略的示例，请参阅。[Amazon 基于身份的政策示例 ElastiCache](#)

## ElastiCache 内基于资源的策略

支持基于资源的策略：否

基于资源的JSON策略是您附加到资源的策略文档。基于资源的策略的示例包括IAM角色信任策略和Amazon S3 存储桶策略。在支持基于资源的策略的服务中，服务管理员可以使用它们来控制对特定资源的访问。对于在其中附加策略的资源，策略定义指定主体可以对该资源执行哪些操作以及在什么条件下执行。您必须在基于资源的策略中[指定主体](#)。委托人可以包括账户、用户、角色、联合用户或AWS服务。

要启用跨账户访问权限，您可以将整个账户或另一个账户中的IAM实体指定为基于资源的策略中的委托人。将跨账户主体添加到基于资源的策略只是建立信任关系工作的一半而已。当委托人和资源处于不同位置时AWS账户，可信账户中的IAM管理员还必须向委托人实体（用户或角色）授予访问资源的权限。他们通过将基于身份的策略附加到实体以授予权限。但是，如果基于资源的策略向同一个账户中的



主体授予访问权限，则不需要额外的基于身份的策略。有关更多信息，请参阅《IAM用户指南》IAM中的[跨账户资源访问权限](#)。

## 的政策行动 ElastiCache

支持策略操作：是

管理员可以使用 AWS JSON策略来指定谁有权访问什么。也就是说，哪个主体可以对什么资源执行操作，以及在什么条件下执行。

JSON策略Action元素描述了可用于在策略中允许或拒绝访问的操作。策略操作通常与关联的 AWS API操作同名。也有一些例外，例如没有匹配API操作的仅限权限的操作。还有一些操作需要在策略中执行多个操作。这些附加操作称为相关操作。

在策略中包含操作以授予执行关联操作的权限。

要查看 ElastiCache 操作列表，请参阅《服务授权参考》ElastiCache中的[Amazon 定义的操作](#)。

正在执行的策略操作在操作前 ElastiCache 使用以下前缀：

```
elasticache
```

要在单个语句中指定多项操作，请使用逗号将它们隔开。

```
"Action": [
 "elasticache:action1",
 "elasticache:action2"
]
```

您也可以使用通配符 ( \* ) 指定多个操作。例如，要指定以单词 Describe 开头的所有操作，包括以下操作：

```
"Action": "elasticache:Describe*"
```

要查看 ElastiCache 基于身份的策略的示例，请参阅。[Amazon 基于身份的政策示例 ElastiCache](#)

## 的政策资源 ElastiCache

支持策略资源：是

管理员可以使用 AWS JSON策略来指定谁有权访问什么。也就是说，哪个主体可以对什么资源执行操作，以及在什么条件下执行。

ResourceJSON策略元素指定要应用操作的一个或多个对象。语句必须包含 Resource 或 NotResource 元素。最佳做法是，使用资源的 [Amazon 资源名称 \(ARN\)](#) 来指定资源。对于支持特定资源类型（称为资源级权限）的操作，您可以执行此操作。

对于不支持资源级权限的操作（如列出操作），请使用通配符 (\*) 指示语句应用于所有资源。

```
"Resource": "*"
```

要查看 ElastiCache 资源类型及其列表ARNs，请参阅《服务授权参考》ElastiCache中的 [Amazon 定义的资源](#)。要了解您可以为每种资源指定哪些操作，请参阅 [Amazon 定义的操作 ElastiCache](#)。ARN

要查看 ElastiCache 基于身份的策略的示例，请参阅。 [Amazon 基于身份的政策示例 ElastiCache](#)

## ElastiCache 的策略条件键

支持特定于服务的策略条件键：是

管理员可以使用 AWS JSON策略来指定谁有权访问什么。也就是说，哪个主体可以对什么资源执行操作，以及在什么条件下执行。

在 Condition 元素（或 Condition 块）中，可以指定语句生效的条件。Condition 元素是可选的。您可以创建使用[条件运算符](#)（例如，等于或小于）的条件表达式，以使策略中的条件与请求中的值相匹配。

如果您在一个语句中指定多个 Condition 元素，或在单个 Condition 元素中指定多个键，则 AWS 使用逻辑 AND 运算评估它们。如果您为单个条件键指定多个值，则使用逻辑OR运算来 AWS 评估条件。在授予语句的权限之前必须满足所有的条件。

在指定条件时，您也可以使用占位符变量。例如，只有在资源上标有IAM用户的用户名时，您才能向IAM用户授予访问该资源的权限。有关更多信息，请参阅《IAM用户指南》中的[IAM策略元素：变量和标签](#)。

AWS 支持全局条件密钥和特定于服务的条件密钥。要查看所有 AWS 全局条件键，请参阅《IAM用户指南》中的[AWS 全局条件上下文密钥](#)。

要查看 ElastiCache 条件密钥列表，请参阅《服务授权参考》ElastiCache中的 [Amazon 条件密钥](#)。要了解您可以使用条件键的操作和资源，请参阅 [Amazon 定义的操作 ElastiCache](#)。

要查看 ElastiCache 基于身份的策略的示例，请参阅 [Amazon 基于身份的政策示例 ElastiCache](#)

## 中的访问控制列表 (ACLs) ElastiCache

支持ACLs：是

访问控制列表 (ACLs) 控制哪些委托人（账户成员、用户或角色）有权访问资源。ACLs与基于资源的策略类似，尽管它们不使用JSON策略文档格式。

## 基于属性的访问控制 ( ) ABAC ElastiCache

支持ABAC（策略中的标签）：是

基于属性的访问控制 (ABAC) 是一种基于属性定义权限的授权策略。在中 AWS，这些属性称为标签。您可以将标签附加到IAM实体（用户或角色）和许多 AWS 资源。为实体和资源添加标签是的第一步。ABAC然后，您可以设计ABAC策略，允许在委托人的标签与他们尝试访问的资源上的标签匹配时进行操作。

ABAC在快速增长的环境中很有用，也有助于解决策略管理变得繁琐的情况。

要基于标签控制访问，您需要使用 `aws:ResourceTag/key-name`、`aws:RequestTag/key-name` 或 `aws:TagKeys` 条件键在策略的 [条件元素](#) 中提供标签信息。

如果某个服务对于每种资源类型都支持所有这三个条件键，则对于该服务，该值为是。如果某个服务仅对于部分资源类型支持所有这三个条件键，则该值为部分。

有关的更多信息ABAC，请参阅[什么是ABAC？](#) 在《IAM用户指南》中。要查看包含设置步骤的教程 ABAC，请参阅IAM用户指南中的[使用基于属性的访问控制 \(ABAC\)](#)。

## 使用临时凭证和 ElastiCache

支持临时凭证：是

当你使用临时证书登录时，有些 AWS 服务 不起作用。有关其他信息，包括哪些 AWS 服务 适用于临时证书 [AWS 服务](#)，请参阅《IAM用户指南》IAM中的“适用于临时证书”。

如果您使用除用户名和密码之外的任何方法登录，则 AWS Management Console 使用的是临时证书。例如，当您 AWS 使用公司的单点登录 (SSO) 链接进行访问时，该过程会自动创建临时证书。当您以用户身份登录控制台，然后切换角色时，您还会自动创建临时凭证。有关切换角色的更多信息，请参阅《IAM用户指南》中的[切换到角色 \(控制台\)](#)。

您可以使用 AWS CLI 或手动创建临时证书 AWS API。然后，您可以使用这些临时证书进行访问 AWS。AWS 建议您动态生成临时证书，而不是使用长期访问密钥。有关更多信息，请参阅[中的临时安全证书IAM](#)。

## ElastiCache 的跨服务主体权限

支持转发访问会话 (FAS)：是

当您使用IAM用户或角色在中执行操作时 AWS，您被视为委托人。使用某些服务时，您可能会执行一个操作，然后此操作在其他服务中启动另一个操作。FAS使用调用委托人的权限 AWS 服务以及 AWS 服务 向下游服务发出请求的请求。FAS只有当服务收到需要与其他 AWS 服务 或资源交互才能完成的请求时，才会发出请求。在这种情况下，您必须具有执行这两个操作的权限。有关提出FAS请求时的政策详情，请参阅[转发访问会话](#)。

## 的服务角色 ElastiCache

支持服务角色：是

服务[IAM角色](#)是服务代替您执行操作的角色。IAM管理员可以在内部创建、修改和删除服务角色IAM。有关更多信息，请参阅《IAM用户指南》AWS 服务中的[创建角色以向委派权限](#)。

### Warning

更改服务角色的权限可能会中断 ElastiCache 功能。只有在 ElastiCache 提供操作指导时才编辑服务角色。

## 的服务相关角色 ElastiCache

支持服务相关角色：是

服务相关角色是一种链接到的服务角色。AWS 服务服务可以代入代表您执行操作的角色。服务相关角色出现在您的中 AWS 账户，并且归服务所有。IAM管理员可以查看但不能编辑服务相关角色的权限。

有关创建或管理服务相关角色的详细信息，请参阅与之[配合IAM使用的AWS 服务](#)。在表中查找服务相关角色列中包含 Yes 的表。选择是链接以查看该服务的服务相关角色文档。

## Amazon 基于身份的政策示例 ElastiCache

默认情况下，用户和角色无权创建或修改 ElastiCache资源。他们也无法使用 AWS Management Console、AWS Command Line Interface (AWS CLI) 或来执行任务 AWS API。要授予用户对其所需

资源执行操作的权限，IAM管理员可以创建IAM策略。然后，管理员可以将IAM策略添加到角色中，用户可以代入这些角色。

要了解如何使用这些示例策略文档创建IAM基于身份的JSON策略，请参阅IAM用户指南中的[创建IAM策略](#)。

有关由ElastiCache定义的操作和资源类型（包括每种资源类型的格式）的详细信息，请参阅《服务授权参考》ElastiCache中的[Amazon 操作、资源和条件密钥](#)。ARNs

## 主题

- [策略最佳实践](#)
- [使用控制 ElastiCache 台](#)
- [允许用户查看他们自己的权限](#)

## 策略最佳实践

基于身份的策略决定了某人是否可以在您的账户中创建、访问或删除ElastiCache资源。这些操作可能会使AWS账户产生成本。创建或编辑基于身份的策略时，请遵循以下指南和建议：

- 开始使用AWS托管策略并转向最低权限权限 — 要开始向用户和工作负载授予权限，请使用为许多常见用例授予权限的AWS托管策略。它们在你的版本中可用AWS账户。我们建议您通过定义针对您的用例的AWS客户托管策略来进一步减少权限。有关更多信息，请参阅《IAM用户指南》中的[AWS托管策略或工作职能托管策略](#)。
- 应用最低权限权限-使用IAM策略设置权限时，仅授予执行任务所需的权限。为此，您可以定义在特定条件下可以对特定资源执行的操作，也称为最低权限许可。有关使用应用权限IAM的更多信息，请参阅《IAM用户指南》IAM[中的策略和权限](#)。
- 使用IAM策略中的条件进一步限制访问权限-您可以在策略中添加条件以限制对操作和资源的访问权限。例如，您可以编写一个策略条件来指定所有请求都必须使用发送SSL。如果服务操作是通过特定AWS服务的（例如）使用的，则也可以使用条件来授予对服务操作的访问权限AWS CloudFormation。有关更多信息，请参阅《IAM用户指南》中的[IAMJSON策略元素：条件](#)。
- 使用IAM Access Analyzer 验证您的IAM策略以确保权限的安全性和功能性 — IAM Access Analyzer 会验证新的和现有的策略，以便策略符合IAM策略语言 (JSON) 和IAM最佳实践。IAM Access Analyzer 提供了 100 多项策略检查和可行的建议，可帮助您制定安全和实用的策略。有关更多信息，请参阅《IAM用户指南》中的 [IAM Access Analyzer 策略验证](#)。
- 需要多重身份验证 (MFA)-如果您的场景需要IAM用户或 root 用户 AWS 账户，请打开MFA以提高安全性。要要求MFA何时调用API操作，请在策略中添加MFA条件。有关更多信息，请参阅《IAM用户指南》中的[配置MFA受保护的API访问权限](#)。

有关最佳做法的更多信息IAM，请参阅《IAM用户指南》IAM[中的安全最佳实践](#)。

## 使用控制 ElastiCache 台

要访问 Amazon ElastiCache 控制台，您必须拥有一组最低权限。这些权限必须允许您列出和查看有关您的 ElastiCache 资源的详细信息 AWS 账户。如果创建比必需的最低权限更为严格的基于身份的策略，对于附加了该策略的实体（用户或角色），控制台将无法按预期正常运行。

您无需为仅拨打 AWS CLI 或的用户设置最低控制台权限 AWS API。相反，只允许访问与他们尝试执行的API操作相匹配的操作。

为确保用户和角色仍然可以使用 ElastiCache 控制台，还需要将 ElastiCacheConsoleAccess或ReadOnly AWS 托管策略附加到实体。有关更多信息，请参阅《[用户指南](#)》中的[向IAM用户添加权限](#)。

## 允许用户查看他们自己的权限

此示例说明如何创建允许IAM用户查看附加到其用户身份的内联和托管策略的策略。此策略包括在控制台上或使用或以编程方式完成此操作的 AWS CLI 权限。 AWS API

```
{
 "Version": "2012-10-17",
 "Statement": [
 {
 "Sid": "ViewOwnUserInfo",
 "Effect": "Allow",
 "Action": [
 "iam:GetUserPolicy",
 "iam:ListGroupsForUser",
 "iam:ListAttachedUserPolicies",
 "iam:ListUserPolicies",
 "iam:GetUser"
],
 "Resource": ["arn:aws:iam::*:user/${aws:username}"]
 },
 {
 "Sid": "NavigateInConsole",
 "Effect": "Allow",
 "Action": [
 "iam:GetGroupPolicy",
 "iam:GetPolicyVersion",
 "iam:GetPolicy",
 "iam:ListAttachedGroupPolicies",

```

```
 "iam:ListGroupPolicies",
 "iam:ListPolicyVersions",
 "iam:ListPolicies",
 "iam:ListUsers"
],
 "Resource": "*"
}
]
```

## 对 Amazon ElastiCache 身份和访问进行故障排除

使用以下信息来帮助您诊断和修复在使用 ElastiCache 时可能遇到的常见问题IAM。

### 主题

- [我无权在以下位置执行操作 ElastiCache](#)
- [我无权执行 iam : PassRole](#)
- [我想允许 AWS 账户之外的人访问我的 ElastiCache 资源](#)

### 我无权在以下位置执行操作 ElastiCache

如果 AWS Management Console 告诉您您无权执行某项操作，则必须联系管理员寻求帮助。管理员是指提供用户名和密码的人员。

当 mateojackson 用户尝试使用控制台查看有关虚构 *my-example-widget* 资源的详细信息，但不拥有虚构 `elasticache:GetWidget` 权限时，会发生以下示例错误。

```
User: arn:aws:iam::123456789012:user/mateojackson is not authorized to perform:
elasticache:GetWidget on resource: my-example-widget
```

在这种情况下，Mateo 请求他的管理员更新其策略，以允许他使用 `elasticache:GetWidget` 操作访问 *my-example-widget* 资源。

### 我无权执行 iam : PassRole

如果您收到错误消息，提示您无权执行 `iam:PassRole` 操作，则必须更新您的策略以允许您将角色传递给 ElastiCache。

有些 AWS 服务 允许您将现有角色传递给该服务，而不是创建新的服务角色或服务相关角色。为此，您必须具有将角色传递到服务的权限。

当名为的IAM用户marymajor尝试使用控制台在中执行操作时，会出现以下示例错误 ElastiCache。但是，服务必须具有服务角色所授予的权限才可执行此操作。Mary 不具有将角色传递到服务的权限。

```
User: arn:aws:iam::123456789012:user/marymajor is not authorized to perform:
iam:PassRole
```

在这种情况下，必须更新 Mary 的策略以允许她执行 iam:PassRole 操作。

如果您需要帮助，请联系您的 AWS 管理员。您的管理员是提供登录凭证的人。

## 我想允许 AWS 账户之外的人访问我的 ElastiCache 资源

您可以创建一个角色，以便其他账户中的用户或您组织外的人员可以使用该角色来访问您的资源。您可以指定谁值得信赖，可以担任角色。对于支持基于资源的策略或访问控制列表 (ACLs) 的服务，您可以使用这些策略向人们授予访问您的资源的权限。

要了解更多信息，请参阅以下内容：

- 要了解是否 ElastiCache 支持这些功能，请参阅[亚马逊是如何 ElastiCache 与之合作的 IAM](#)。
- 要了解如何提供对您拥有的资源的[访问权限](#)，请参阅《IAM用户指南》中的[AWS 账户 向其他IAM用户 提供访问权限](#)。AWS 账户
- 要了解如何向第三方提供对您的资源的[访问权限 AWS 账户](#)，请参阅IAM用户指南中的[向第三方提供访问权限](#)。AWS 账户
- 要了解如何通过联合身份验证提供访问权限，请参阅《用户指南》中的[向经过外部身份验证的用户提供访问权限 \( 联合身份验证 \)](#)。IAM
- 要了解使用角色和基于资源的策略进行跨账户访问的区别，请参阅IAM用户指南[IAM中的跨账户资源访问权限](#)。

## 访问控制

您可以拥有有效的凭证来验证您的请求，但是除非您拥有权限，否则您无法创建或访问 ElastiCache 资源。例如，您必须具有创建集 ElastiCache 群的权限。

以下各节介绍如何管理的权限 ElastiCache。我们建议您先阅读概述。

- [管理 ElastiCache 资源访问权限概述](#)



- [为亚马逊使用基于身份的政策 \( IAM政策 \) ElastiCache](#)

## 管理 ElastiCache 资源访问权限概述

每个 AWS 资源都归一个 AWS 账户所有，创建或访问资源的权限受权限策略的约束。账户管理员可以将权限策略附加到IAM身份（即用户、群组 and 角色）。此外，Amazon ElastiCache 还支持为资源附加权限策略。

### Note

帐户管理员（或管理员用户）是具有管理员权限的用户。有关更多信息，请参阅《IAM用户指南》中的[IAM最佳实践](#)。

要提供访问权限，请为您的用户、组或角色添加权限：

- 中的用户和群组 AWS IAM Identity Center：

创建权限集合。按照《AWS IAM Identity Center 用户指南》中[创建权限集](#)的说明进行操作。

- IAM通过身份提供商管理的用户：

创建适用于身份联合验证的角色。按照IAM用户指南中[为第三方身份提供商创建角色（联合）](#)中的说明进行操作。

- IAM用户：

- 创建您的用户可以担任的角色。按照用户指南中[为IAM用户创建角色](#)中的说明IAM进行操作。

- （不推荐使用）将策略直接附加到用户或将用户添加到用户组。按照《用户指南》中[向用户（控制台）添加权限](#)中的IAM说明进行操作。

### 主题

- [Amazon ElastiCache 资源和运营](#)
- [了解资源所有权](#)
- [管理对资源的访问](#)
- [AWS Amazon 的托管政策 ElastiCache](#)
- [为亚马逊使用基于身份的政策（IAM政策）ElastiCache](#)
- [资源级权限](#)
- [使用条件键](#)
- [使用适用于 Amazon 的服务相关角色 ElastiCache](#)

- [ElastiCache API权限：操作、资源和条件参考](#)

## Amazon ElastiCache 资源和运营

要查看 ElastiCache 资源类型及其列表ARNs，请参阅《服务授权参考》ElastiCache中的 [Amazon 定义的资源](#)。要了解您可以为每种资源指定哪些操作，请参阅 [Amazon 定义的操作 ElastiCache](#)。ARN

### 了解资源所有权

资源所有者是创建资源的 AWS 账户。也就是说，资源所有者是对创建资源的请求进行身份验证的委托人实体的 AWS 账户。委托人实体可以是根账户、IAM用户或IAM角色)。以下示例说明了它的工作原理：

- 假设您使用账户的根账户凭证创建缓存集群。AWS 在这种情况下，您的 AWS 账户就是资源的所有者。在中 ElastiCache，资源是缓存集群。
- 假设您在 AWS 账户中创建了一个IAM用户，并向该用户授予了创建缓存集群的权限。在这种情况下，用户可以创建缓存群集。但是，用户所属的您的 AWS 账户拥有缓存集群资源。
- 假设您在 AWS 账户中创建了一个拥有创建缓存集群权限的IAM角色。在这种情况下，任何可以代入该角色的人都可以创建缓存群集。该角色所属的您的 AWS 账户拥有缓存群集资源。

### 管理对资源的访问

权限策略规定谁可以访问哪些内容。下一节介绍创建权限策略时的可用选项。

#### Note

本节讨论如何IAM在 Amazon 环境中使用 ElastiCache。它不提供有关IAM服务的详细信息。有关完整IAM文档，请参阅[什么是IAM？](#)在《IAM用户指南》中。有关IAM策略语法和描述的信息，请参阅IAM用户指南中的[AWS IAM策略参考](#)。

附加到IAM身份的策略称为基于身份的策略（IAM策略）。附加到资源的策略称为基于资源的策略。

### 主题

- [基于身份的策略（策略）IAM](#)
- [指定策略元素：操作、效果、资源和主体](#)

- [在策略中指定条件](#)

## 基于身份的策略 (策略) IAM

您可以将策略附加到IAM身份。例如，您可以执行以下操作：

- 向您账户中的用户或组附加权限策略 – 账户管理员可以使用与特定用户关联的权限策略来授予权限。在这种情况下，该用户有权创建 ElastiCache 资源，例如缓存集群、参数组或安全组。
- 将@@ 权限策略附加到角色 (授予跨账户权限) -您可以将基于身份的权限策略附加到IAM角色以授予跨账户权限。例如，账户 A 中的管理员可以创建一个角色来向另一个 AWS 账户 (例如账户 B) 或 AWS 服务授予跨账户权限，如下所示：
  1. 账户 A 管理员创建一个IAM角色并向该角色附加权限策略，该策略授予账户 A 中资源的权限。
  2. 账户 A 管理员可以把信任策略附加至用来标识账户 B 的角色，账户 B 由此可以作为主体代入该角色。
  3. 然后，账户 B 管理员可以向账户 B 中的任何用户委派担任该角色的权限。这样，账户 B 中的用户就可以创建或访问账户 A 中的资源。在某些情况下，您可能需要向 AWS 服务授予代入该角色的权限。为支持此方法，信任策略中的委托人也可以是 AWS 服务委托人。

有关使用委派权限IAM的更多信息，请参阅《IAM用户指南》中的[访问管理](#)。

以下是允许用户对您的 AWS 账户执行DescribeCacheClusters操作的策略示例。ElastiCache 还支持使用资源来识别ARNs用于API操作的特定资源。(此方法也称为资源级权限。)

```
{
 "Version": "2012-10-17",
 "Statement": [{
 "Sid": "DescribeCacheClusters",
 "Effect": "Allow",
 "Action": [
 "elasticache:DescribeCacheClusters"],
 "Resource": resource-arn
]
}
```

有关将基于身份的策略与配合使用的更多信息 ElastiCache，请参阅。[为亚马逊使用基于身份的政策 \(IAM政策\)](#) ElastiCache有关用户、群组、角色和权限的更多信息，请参阅《用户指南》中的[身份 \(用户、群组和角色\)](#)。IAM

## 指定策略元素：操作、效果、资源和主体

对于每个 Amazon ElastiCache 资源（参见[Amazon ElastiCache 资源和运营](#)），该服务都定义了一组API操作（参见[操作](#)）。要授予这些API操作的权限，请 ElastiCache 定义一组可以在策略中指定的操作。例如，对于 ElastiCache群集资源，定义了以下操作：CreateCacheClusterDeleteCacheCluster、和DescribeCacheCluster。执行一项API操作可能需要多个操作的权限。

以下是最基本的策略元素：

- 资源-在策略中，您可以使用 Amazon 资源名称 (ARN) 来标识该政策适用的资源。有关更多信息，请参阅 [Amazon ElastiCache 资源和运营](#)。
- 操作 – 您可以使用操作关键字标识要允许或拒绝的资源操作。例如，根据指定的权限Effect，该elasticache:CreateCacheCluster权限允许或拒绝用户执行 Amazon ElastiCache CreateCacheCluster 操作的权限。
- 效果：您可以指定当用户请求特定操作（可以是允许或拒绝）时的效果。如果没有显式授予（允许）对资源的访问权限，则隐式拒绝访问。您也可显式拒绝对资源的访问。例如，您可以执行此操作，以确保用户无法访问资源，即使有其他策略授予了访问权限也是如此。
- 委托人 — 在基于身份的策略（IAM策略）中，策略所关联的用户是隐式委托人。对于基于资源的策略，您可以指定要接收权限的用户、帐户、服务或其他实体（仅适用于基于资源的策略）。

要了解有关IAM策略语法和描述的更多信息，请参阅IAM用户指南中的[AWS IAM策略参考](#)。

有关显示所有 Amazon ElastiCache API 操作的表格，请参阅[ElastiCache API权限：操作、资源和条件参考](#)。

### 在策略中指定条件

授予权限时，您可以使用IAM策略语言来指定策略何时生效的条件。例如，您可能希望策略仅在特定日期后应用。有关使用策略语言指定条件的更多信息，请参阅IAM用户指南中的[条件](#)。

要表示条件，您可以使用预定义的条件键。要使用 ElastiCache特定条件键，请参阅[使用条件键](#)。您可以根据需要使用 AWS范围内的条件键。有关 AWS范围密钥的完整列表，请参阅《IAM用户指南》中的[条件可用密钥](#)。

## AWS Amazon 的托管政策 ElastiCache

AWS 托管策略是由创建和管理的独立策略 AWS。AWS 托管策略旨在为许多常见用例提供权限，以便您可以开始为用户、组和角色分配权限。

请记住，AWS 托管策略可能不会为您的特定用例授予最低权限权限，因为它们可供所有 AWS 客户使用。我们建议通过定义特定于您的使用场景的[客户托管式策略](#)来进一步减少权限。

您无法更改 AWS 托管策略中定义的权限。如果 AWS 更新 AWS 托管策略中定义的权限，则更新会影响该策略所关联的所有委托人身份（用户、组和角色）。AWS 当新服务启动或现有服务 AWS 服务有新API操作可用时，最有可能更新 AWS 托管策略。

有关更多信息，请参阅《IAM用户指南》中的[AWS 托管策略](#)。

### AWS 托管策略：ElastiCacheServiceRolePolicy

您无法附着 ElastiCacheServiceRolePolicy 在你的IAM实体上。此策略附加到允许代表您执行操作 ElastiCache 的服务相关角色。

此策略 ElastiCache 允许在必要时代表您管理 AWS 资源，以管理您的缓存：

- ec2— 管理要连接到缓存节点的EC2网络资源，包括VPC终端节点（用于无服务器缓存）、弹性网络接口（ENIs）（用于自行设计的集群）和安全组。
- cloudwatch— 将指标数据从服务发送到。CloudWatch
- outposts— 允许在 AWS Outposts 上创建缓存节点。

您可以在IAM控制台和《AWS 托管[ElastiCacheServiceRolePolicy](#)策略参考指南》[ElastiCacheServiceRolePolicy](#)中找到该策略。

### AWS 托管策略：AmazonElastiCacheFullAccess

您可以将AmazonElastiCacheFullAccess策略附加到您的IAM身份。

此策略允许委托人 ElastiCache 使用 AWS 管理控制台进行完全访问：

- elasticache— 访问全部APIs。

- iam：创建服务操作所需的服务相关角色。
- ec2— 描述创建缓存（子网VPC、安全组）所需的依赖EC2资源，并允许创建VPC端点（用于无服务器缓存）。
- kms— 允许使用客户管理CMKs的。 encryption-at-rest
- cloudwatch— 允许访问指标以在控制台中显示 ElastiCache 指标。
- application-autoscaling：允许访问权限，以便描述缓存的自动缩放策略。
- logs：用于填充日志流，以便在控制台中使用日志传输功能。
- firehose – 用于填充传输流，以便在控制台中使用日志传输功能。
- s3：用于填充 S3 存储桶，以便在控制台中使用快照还原功能。
- outposts— 用于填充 Outpost AWS sts 以便在控制台中创建缓存。
- sns— 用于填充控制台中通知功能SNS的主题。

您可以在IAM控制台和《AWS 托管[AmazonElastiCacheFullAccess](#)策略参考指南》[AmazonElastiCacheFullAccess](#)中找到该策略。

AWS 托管策略：AmazonElastiCacheReadOnlyAccess

您可以将AmazonElastiCacheReadOnlyAccess策略附加到您的IAM身份。

此策略允许委托人 ElastiCache 使用 AWS 管理控制台进行只读访问：

- elasticache— 访问权限为只读DescribeAPIs。

您可以在IAM控制台和《AWS 托管[AmazonElastiCacheReadOnlyAccess](#)策略参考指南》[AmazonElastiCacheReadOnlyAccess](#)中找到该策略。

ElastiCache AWS 托管策略的更新

查看 ElastiCache 自该服务开始跟踪这些更改以来 AWS 托管策略更新的详细信息。要获得有关此页面变更的自动提醒，请订阅“ElastiCache 文档历史记录”页面上的订阅RSS源。

更改	描述	日期
<a href="#">AmazonElastiCacheFullAccess</a> – 对现有策略的更新	ElastiCache 添加了新的权限以允许管理无服务器缓存，并允	2023 年 11 月 27 日

更改	描述	日期
	许通过控制台使用所有服务功能。	
<a href="#">ElastiCacheServiceRolePolicy</a> – 更新到现有策略	ElastiCache 添加了新的权限以允许管理无服务器缓存资源的 VPC 端点。	2023 年 11 月 27 日
ElastiCache 开始跟踪更改	ElastiCache 开始跟踪其 AWS 托管策略的更改。	2020 年 2 月 7 日

## 为亚马逊使用基于身份的政策 ( IAM 政策 ) ElastiCache

本主题提供了基于身份的策略示例，在这些策略中，账户管理员可以将权限策略附加到 IAM 身份 ( 即用户、群组和角色 )。

### Important

我们建议您先阅读解释基本概念和管理 Amazon ElastiCache 资源访问权限的选项的主题。有关更多信息，请参阅 [管理 ElastiCache 资源访问权限概述](#)。

本主题的各个部分涵盖以下内容：

- [AWS Amazon 的托管政策 ElastiCache](#)
- [客户管理型策略示例](#)

以下显示了使用 Redis OSS 时的权限策略示例。

```
{
 "Version": "2012-10-17",
 "Statement": [
 {
 "Sid": "AllowClusterPermissions",
 "Effect": "Allow",
 "Action": [
 "elasticache:CreateServerlessCache",
 "elasticache:CreateCacheCluster",
```



```

 "elasticache:DescribeServerlessCaches",
 "elasticache:DescribeReplicationGroups",
 "elasticache:DescribeCacheClusters",
 "elasticache:ModifyServerlessCache",
 "elasticache:ModifyReplicationGroup",
 "elasticache:ModifyCacheCluster"
],
 "Resource": "*"
 },
 {
 "Sid": "AllowUserToPassRole",
 "Effect": "Allow",
 "Action": ["iam:PassRole"],
 "Resource": "arn:aws:iam::123456789012:role/EC2-roles-for-cluster"
 }
]
}

```

下面显示了使用 Memcached 时的权限策略示例。

```

{
 "Version": "2012-10-17",
 "Statement": [{
 "Sid": "AllowClusterPermissions",
 "Effect": "Allow",
 "Action": [
 "elasticache:CreateServerlessCache",
 "elasticache:CreateCacheCluster",
 "elasticache:DescribeServerlessCaches",
 "elasticache:DescribeCacheClusters",
 "elasticache:ModifyServerlessCache",
 "elasticache:ModifyCacheCluster"
],
 "Resource": "*"
 },
 {
 "Sid": "AllowUserToPassRole",
 "Effect": "Allow",
 "Action": ["iam:PassRole"],
 "Resource": "arn:aws:iam::123456789012:role/EC2-roles-for-cluster"
 }
]
}

```

该策略包含两条语句：

- 第一条语句授予对 Amazon ElastiCache 操作的权限 ( `elasticache:Create*`、`elasticache:Describe*`、`elasticache:Modify*` )
- 第二条语句授予对Resource值末尾指定的IAM角色名称IAM执行操作 (`iam:PassRole`) 的权限。

该策略不指定 Principal 元素，因为在基于身份的策略中，您未指定获取权限的委托人。附加了策略的用户是隐式委托人。当您将权限策略附加到角色时，该IAM角色的信任策略中标识的委托人将获得权限。

有关显示所有 Amazon ElastiCache API 操作及其适用的资源的表格，请参阅[ElastiCache API权限：操作、资源和条件参考](#)。

### 客户管理型策略示例

如果您未使用默认策略并选择使用自定义托管策略，请确保以下两项之一。您应该有权调用 `iam:createServiceLinkedRole` ( 有关更多信息，请参阅[示例 4：允许用户拨打电话 IAM CreateServiceLinkedRole API](#) )。或者你应该已经创建了一个 ElastiCache 服务相关角色。

与使用 Amazon ElastiCache 控制台所需的最低权限相结合，本节中的示例策略将授予额外权限。这些示例也与 AWS SDKs和有关 AWS CLI。

有关设置IAM用户和群组的说明，请参阅《用户指南》中的“创建您的第一个IAMIAM用户[和管理员群组](#)”。

#### Important

在生产环境中使用IAM策略之前，请务必对其进行全面测试。在您使用 ElastiCache 控制台时，某些 ElastiCache 看似简单的操作可能需要其他操作来支持它们。例如，`elasticache:CreateCacheCluster`授予创建 ElastiCache 缓存集群的权限。但是，为了执行此操作，ElastiCache 控制台使用许多Describe和List操作来填充控制台列表。

### 示例

- [示例 1：允许用户对 ElastiCache 资源进行只读访问](#)
- [示例 2：允许用户执行常见的 ElastiCache 系统管理员任务](#)
- [示例 3：允许用户访问所有 ElastiCache API操作](#)
- [示例 4：允许用户拨打电话 IAM CreateServiceLinkedRole API](#)

- [示例 5：允许用户使用 IAM 身份验证连接到无服务器缓存](#)

### 示例 1：允许用户对 ElastiCache 资源进行只读访问

以下策略授予允许用户列出资源的权限 ElastiCache 操作。通常，您将此类型的权限策略挂载到管理人员组。

```
{
 "Version": "2012-10-17",
 "Statement": [{
 "Sid": "ECReadOnly",
 "Effect": "Allow",
 "Action": [
 "elasticache:Describe*",
 "elasticache:List*"
],
 "Resource": "*"
 }
]
```

### 示例 2：允许用户执行常见的 ElastiCache 系统管理员任务

常见的系统管理员任务包括修改资源。系统管理员可能还想获取有关 ElastiCache 事件的信息。以下策略向用户授予执行这些常见系统管理员任务的 ElastiCache 操作的权限。通常，您将此类型的权限策略挂载到系统管理员组。

```
{
 "Version": "2012-10-17",
 "Statement": [{
 "Sid": "ECAAllowMutations",
 "Effect": "Allow",
 "Action": [
 "elasticache:Modify*",
 "elasticache:Describe*",
 "elasticache:ResetCacheParameterGroup"
],
 "Resource": "*"
 }
]
```

### 示例 3：允许用户访问所有 ElastiCache API 操作

以下策略允许用户访问所有 ElastiCache 操作。建议您仅向管理员用户授予此类型的权限策略。

```
{
 "Version": "2012-10-17",
 "Statement": [{
 "Sid": "ECAAllowAll",
 "Effect": "Allow",
 "Action": [
 "elasticache:*"
],
 "Resource": "*"
 }
]
```

### 示例 4：允许用户拨打电话 IAM CreateServiceLinkedRole API

以下策略允许用户调用 IAMCreateServiceLinkedRole API。我们建议您向调用变异 ElastiCache 操作的用户授予此类权限策略。

```
{
 "Version": "2012-10-17",
 "Statement": [
 {
 "Sid": "CreateSLRAllows",
 "Effect": "Allow",
 "Action": [
 "iam:CreateServiceLinkedRole"
],
 "Resource": "*",
 "Condition": {
 "StringLike": {
 "iam:AWS ServiceName": "elasticache.amazonaws.com"
 }
 }
 }
]
}
```

## 示例 5：允许用户使用IAM身份验证连接到无服务器缓存

以下策略允许任何用户在 2023-04-01 和 2023-06-30 之间使用IAM身份验证连接到任何无服务器缓存。

```
{
 "Version" : "2012-10-17",
 "Statement" :
 [
 {
 "Effect" : "Allow",
 "Action" : ["elasticache:Connect"],
 "Resource" : [
 "arn:aws:elasticache:us-east-1:123456789012:serverlesscache:*"
],
 "Condition": {
 "DateGreaterThan": {"aws:CurrentTime": "2023-04-01T00:00:00Z"},
 "DateLessThan": {"aws:CurrentTime": "2023-06-30T23:59:59Z"}
 }
 },
 {
 "Effect" : "Allow",
 "Action" : ["elasticache:Connect"],
 "Resource" : [
 "arn:aws:elasticache:us-east-1:123456789012:user:*"
]
 }
]
}
```

## 资源级权限

您可以通过在IAM策略中指定资源来限制权限范围。许多 ElastiCache API操作支持的资源类型因操作的行为而异。每个IAM策略声明都授予对资源执行的操作的权限。如果操作不对指定资源执行操作，或者您授予对所有资源执行操作的权限，则策略中资源的值为通配符（\*）。对于许多API操作，您可以通过指定资源的 Amazon 资源名称 (ARN) 或与多个资源匹配的ARN模式来限制用户可以修改的资源。要按资源限制权限，请通过指定资源ARN。

要查看 ElastiCache 资源类型及其列表ARNs，请参阅《服务授权参考》ElastiCache中的 [Amazon 定义的资源](#)。要了解您可以为每种资源指定哪些操作，请参阅 [Amazon 定义的操作 ElastiCache](#)。ARN

## 示例

- [示例 1：允许用户完全访问特定 ElastiCache 资源类型](#)
- [示例 2：拒绝用户访问无服务器缓存。](#)

### 示例 1：允许用户完全访问特定 ElastiCache 资源类型

以下策略明确允许无服务器缓存类型的所有资源。

```
{
 "Sid": "Example1",
 "Effect": "Allow",
 "Action": "elasticache:*",
 "Resource": [
 "arn:aws:elasticache:us-east-1:account-id:serverlesscache:*"
]
}
```

### 示例 2：拒绝用户访问无服务器缓存。

以下示例明确拒绝访问特定无服务器缓存。

```
{
 "Sid": "Example2",
 "Effect": "Deny",
 "Action": "elasticache:*",
 "Resource": [
 "arn:aws:elasticache:us-east-1:account-id:serverlesscache:name"
]
}
```

## 使用条件键

您可以指定决定IAM策略如何生效的条件。在中 ElastiCache，您可以使用JSON策略Condition元素将请求上下文中的密钥与您在策略中指定的密钥值进行比较。有关更多信息，请参阅[IAMJSON策略元素：条件](#)。

要查看 ElastiCache 条件密钥列表，请参阅《服务授权参考》ElastiCache中的 [Amazon 条件密钥](#)。

有关全局条件键的列表，请参阅 [AWS 全局条件上下文键](#)。

## 指定条件：使用条件键

要实现精细控制，您需要编写一个IAM权限策略，该策略指定了控制特定请求上的一组单个参数的条件。然后，您可以将该策略应用于使用IAM控制台创建的IAM用户、群组或角色。

要应用条件，请将条件信息添加到IAM策略声明中。在以下示例中，您指定了条件，为创建的所有自行设计缓存群集使用节点类型 `cache.r5.large`。

以下显示了使用 Valkey 或 Redis OSS 时此权限策略的示例。

```
{
 "Version": "2012-10-17",
 "Statement": [
 {
 "Effect": "Allow",
 "Action": [
 "elasticache:CreateCacheCluster",
 "elasticache:CreateReplicationGroup"
],
 "Resource": [
 "arn:aws:elasticache:*:*:parametergroup:*",
 "arn:aws:elasticache:*:*:subnetgroup:*"
]
 },
 {
 "Effect": "Allow",
 "Action": [
 "elasticache:CreateCacheCluster",
 "elasticache:CreateReplicationGroup"
],
 "Resource": [
 "arn:aws:elasticache:*:*:cluster:*",
 "arn:aws:elasticache:*:*:replicationgroup:*"
],
 "Condition": {
 "StringEquals": {
 "elasticache:CacheNodeType": [
 "cache.r5.large"
]
 }
 }
 }
]
}
```

```
}
```

下面显示了使用 Memcached 时此权限策略的示例。

```
{
 "Version": "2012-10-17",
 "Statement": [
 {
 "Effect": "Allow",
 "Action": [
 "elasticache:CreateCacheCluster"
],
 "Resource": [
 "arn:aws:elasticache:*:*:parametergroup:*",
 "arn:aws:elasticache:*:*:subnetgroup:*"
]
 },
 {
 "Effect": "Allow",
 "Action": [
 "elasticache:CreateCacheCluster"
],
 "Resource": [
 "arn:aws:elasticache:*:*:cluster:*"
],
 "Condition": {
 "StringEquals": {
 "elasticache:CacheNodeType": [
 "cache.r5.large"
]
 }
 }
 }
]
}
```

有关更多信息，请参阅 [标记您的资源 ElastiCache](#)。

有关使用策略条件运算符的更多信息，请参阅 [ElastiCache API 权限：操作、资源和条件参考](#)。

策略示例：使用条件实现精细参数控制

本节显示了对前面列出的 ElastiCache 参数实施细粒度访问控制的策略示例。



1. `elasticacheMaximumDataStorage`: 指定无服务器缓存的最大数据存储空间。使用提供的条件，客户不能创建存储超过特定数量数据的缓存。

```
{
 "Version": "2012-10-17",
 "Statement": [
 {
 "Sid": "AllowDependentResources",
 "Effect": "Allow",
 "Action": [
 "elasticache:CreateServerlessCache"
],
 "Resource": [
 "arn:aws:elasticache:*:*:serverlesscachesnapshot:*",
 "arn:aws:elasticache:*:*:snapshot:*",
 "arn:aws:elasticache:*:*:usergroup:*"
]
 },
 {
 "Effect": "Allow",
 "Action": [
 "elasticache:CreateServerlessCache"
],
 "Resource": [
 "arn:aws:elasticache:*:*:serverlesscache:*"
],
 "Condition": {
 "NumericLessThanEquals": {
 "elasticache:MaximumDataStorage": "30"
 },
 "StringEquals": {
 "elasticache:DataStorageUnit": "GB"
 }
 }
 }
]
}
```

2. `ElastiCache: maximumECPUPer` 第二：指定无服务器缓存的最大ECPUPer每秒值。根据提供的条件，客户无法创建ECPUs每秒执行次数超过特定次数的缓存。

```
{
 "Version": "2012-10-17",
```

```

"Statement": [
 {
 "Sid": "AllowDependentResources",
 "Effect": "Allow",
 "Action": [
 "elasticache:CreateServerlessCache"
],
 "Resource": [
 "arn:aws:elasticache:*:*:serverlesscachesnapshot:*",
 "arn:aws:elasticache:*:*:snapshot:*",
 "arn:aws:elasticache:*:*:usergroup:*"
]
 },
 {
 "Effect": "Allow",
 "Action": [
 "elasticache:CreateServerlessCache"
],
 "Resource": [
 "arn:aws:elasticache:*:*:serverlesscache:*"
],
 "Condition": {
 "NumericLessThanEquals": {
 "elasticache:MaximumECPUPerSecond": "100000"
 }
 }
 }
]
}

```

3. `elasticacheCacheNodeType::` 指定用户可以创建哪些 `NodeType`。使用提供的条件，客户可以为节点类型指定单个值或范围值。

```

{
 "Version": "2012-10-17",
 "Statement": [
 {
 "Effect": "Allow",
 "Action": [
 "elasticache:CreateCacheCluster",
 "elasticache:CreateReplicationGroup"
],
 "Resource": [

```

```

 "arn:aws:elasticache:*:*:parametergroup:*",
 "arn:aws:elasticache:*:*:subnetgroup:*"
]
},
{
 "Effect": "Allow",
 "Action": [
 "elasticache:CreateCacheCluster",
 "elasticache:CreateReplicationGroup"
],
 "Resource": [
 "arn:aws:elasticache:*:*:cluster:*",
 "arn:aws:elasticache:*:*:replicationgroup:*"
],
 "Condition": {
 "StringEquals": {
 "elasticache:CacheNodeType": [
 "cache.t2.micro",
 "cache.t2.medium"
]
 }
 }
}
]
}

```

4. `elasticacheCacheNodeType`: 使用 Memcached，指定用户可以创建哪 `NodeType` 些。使用提供的条件，客户可以为节点类型指定单个值或范围值。

```

{
 "Version": "2012-10-17",
 "Statement": [
 {
 "Effect": "Allow",
 "Action": [
 "elasticache:CreateCacheCluster"
],
 "Resource": [
 "arn:aws:elasticache:*:*:parametergroup:*",
 "arn:aws:elasticache:*:*:subnetgroup:*"
]
 }
]
},

```

```

 {
 "Effect": "Allow",
 "Action": [
 "elasticache:CreateCacheCluster"
],
 "Resource": [
 "arn:aws:elasticache:*:*:cluster:*"
],
 "Condition": {
 "StringEquals": {
 "elasticache:CacheNodeType": [
 "cache.t2.micro",
 "cache.t2.medium"
]
 }
 }
 }
]
}

```

#### 5. elasticacheNumNodeGroups:: 创建节点组少于 20 个的复制组。

```

{
 "Version": "2012-10-17",
 "Statement": [
 {
 "Effect": "Allow",
 "Action": [
 "elasticache:CreateReplicationGroup"
],
 "Resource": [
 "arn:aws:elasticache:*:*:parametergroup:*",
 "arn:aws:elasticache:*:*:subnetgroup:*"
]
 },
 {
 "Effect": "Allow",
 "Action": [
 "elasticache:CreateReplicationGroup"
],
 "Resource": [
 "arn:aws:elasticache:*:*:replicationgroup:*"
]
 }
]
}

```

```

],
 "Condition": {
 "NumericLessThanEquals": {
 "elasticache:NumNodeGroups": "20"
 }
 }
 }
]
}

```

6. `elasticacheReplicasPerNodeGroup`:: 指定每个节点的副本数在 5 到 10 之间。

```

{
 "Version": "2012-10-17",
 "Statement": [
 {
 "Effect": "Allow",
 "Action": [
 "elasticache:CreateReplicationGroup"
],
 "Resource": [
 "arn:aws:elasticache:*:*:parametergroup:*",
 "arn:aws:elasticache:*:*:subnetgroup:*"
]
 },
 {
 "Effect": "Allow",
 "Action": [
 "elasticache:CreateReplicationGroup"
],
 "Resource": [
 "arn:aws:elasticache:*:*:replicationgroup:*"
],
 "Condition": {
 "NumericGreaterThanEquals": {
 "elasticache:ReplicasPerNodeGroup": "5"
 },
 "NumericLessThanEquals": {
 "elasticache:ReplicasPerNodeGroup": "10"
 }
 }
 }
]
}

```

```
}
```

## 7. elasticache:EngineVersion: 指定引擎版本 5.0.6 的用法。

```
{
 "Version": "2012-10-17",
 "Statement": [
 {
 "Effect": "Allow",
 "Action": [
 "elasticache:CreateCacheCluster",
 "elasticache:CreateReplicationGroup"
],
 "Resource": [
 "arn:aws:elasticache:*:*:parametergroup:*",
 "arn:aws:elasticache:*:*:subnetgroup:*"
]
 },
 {
 "Effect": "Allow",
 "Action": [
 "elasticache:CreateCacheCluster",
 "elasticache:CreateReplicationGroup"
],
 "Resource": [
 "arn:aws:elasticache:*:*:cluster:*",
 "arn:aws:elasticache:*:*:replicationgroup:*"
],
 "Condition": {
 "StringEquals": {
 "elasticache:EngineVersion": "5.0.6"
 }
 }
 }
]
}
```

## 8. elasticache:EngineVersion: 指定 Memcached 引擎版本 1.6.6 的用法

```
{
 "Version": "2012-10-17",
 "Statement": [
```

```

{
 "Effect": "Allow",
 "Action": [
 "elasticache:CreateCacheCluster"
],
 "Resource": [
 "arn:aws:elasticache:*:*:parametergroup:*",
 "arn:aws:elasticache:*:*:subnetgroup:*"
]
},

{
 "Effect": "Allow",
 "Action": [
 "elasticache:CreateCacheCluster"
],
 "Resource": [
 "arn:aws:elasticache:*:*:cluster:*"
],
 "Condition": {
 "StringEquals": {
 "elasticache:EngineVersion": "1.6.6"
 }
 }
}
]
}

```

### 9. elasticache:EngineType: 仅使用 Valkey 或 Redis OSS 引擎进行指定。

```

{
 "Version": "2012-10-17",
 "Statement": [
 {
 "Effect": "Allow",
 "Action": [
 "elasticache:CreateCacheCluster",
 "elasticache:CreateReplicationGroup"
],
 "Resource": [
 "arn:aws:elasticache:*:*:parametergroup:*",
 "arn:aws:elasticache:*:*:subnetgroup:*"
]
 }
],
}

```

```

 {
 "Effect": "Allow",
 "Action": [
 "elasticache:CreateCacheCluster",
 "elasticache:CreateReplicationGroup"
],
 "Resource": [
 "arn:aws:elasticache:*:*:cluster:*",
 "arn:aws:elasticache:*:*:replicationgroup:*"
],
 "Condition": {
 "StringEquals": {
 "elasticache:EngineType": "redis"
 }
 }
 }
]
}

```

10 `elasticacheAtRestEncryptionEnabled`:: 指定只有在启用加密的情况下才能创建复制组。

```

{
 "Version": "2012-10-17",
 "Statement": [

 {
 "Effect": "Allow",
 "Action": [
 "elasticache:CreateReplicationGroup"
],
 "Resource": [
 "arn:aws:elasticache:*:*:parametergroup:*",
 "arn:aws:elasticache:*:*:subnetgroup:*"
]
 },

 {
 "Effect": "Allow",
 "Action": [
 "elasticache:CreateReplicationGroup"
],
 "Resource": [
 "arn:aws:elasticache:*:*:replicationgroup:*"
]
 }
]
}

```



```

],
 "Condition": {
 "Bool": {
 "elasticache:AtRestEncryptionEnabled": "true"
 }
 }
 }
]
}

```

## 11 弹性疼痛:TransitEncryptionEnabled

- a. 将[CreateReplicationGroup](#)操作的elasticache:TransitEncryptionEnabled条件键设置为，以指定在不使用复制组TLS时才能创建：false

```

{
 "Version": "2012-10-17",
 "Statement": [
 {
 "Effect": "Allow",
 "Action": [
 "elasticache:CreateReplicationGroup"
],
 "Resource": [
 "arn:aws:elasticache:*:*:parametergroup:*",
 "arn:aws:elasticache:*:*:subnetgroup:*"
]
 },
 {
 "Effect": "Allow",
 "Action": [
 "elasticache:CreateReplicationGroup"
],
 "Resource": [
 "arn:aws:elasticache:*:*:replicationgroup:*"
],
 "Condition": {
 "Bool": {
 "elasticache:TransitEncryptionEnabled": "false"
 }
 }
 }
]
}

```

}

在[CreateReplicationGroup](#)操作策略false中

将elasticache:TransitEncryptionEnabled条件键设置为时，只有在未使用时才TLS允许CreateReplicationGroup请求（也就是说，请求中不包含设置为的TransitEncryptionEnabled参数true或设置为的TransitEncryptionMode参数）required。

- b. 将[CreateReplicationGroup](#)操作elasticache:TransitEncryptionEnabled的条件键设置true为，以指定只有在使用复制组时TLS才能创建：

```
{
 "Version": "2012-10-17",
 "Statement": [
 {
 "Effect": "Allow",
 "Action": [
 "elasticache:CreateReplicationGroup"
],
 "Resource": [
 "arn:aws:elasticache:*:*:parametergroup:*",
 "arn:aws:elasticache:*:*:subnetgroup:*"
]
 },
 {
 "Effect": "Allow",
 "Action": [
 "elasticache:CreateReplicationGroup"
],
 "Resource": [
 "arn:aws:elasticache:*:*:replicationgroup:*"
],
 "Condition": {
 "Bool": {
 "elasticache:TransitEncryptionEnabled": "true"
 }
 }
 }
]
}
```

在[CreateReplicationGroup](#)操作策略true中

将`elasticache:TransitEncryptionEnabled`条件键设置为时，只有在CreateReplicationGroup请求中包含设置为的参数true和设置为的TransitEncryptionEnabled参数时，TransitEncryptionMode才允许请求required。

- c. `elasticache:TransitEncryptionEnabled`将trueModifyReplicationGroup操作设置为，以指定只有在使用复制组TLS时才能修改：

```
{
 "Version": "2012-10-17",
 "Statement": [
 {
 "Effect": "Allow",
 "Action": [
 "elasticache:ModifyReplicationGroup"
],
 "Resource": [
 "arn:aws:elasticache:*:*:replicationgroup:*"
],
 "Condition": {
 "BoolIfExists": {
 "elasticache:TransitEncryptionEnabled": "true"
 }
 }
 }
]
}
```

在[ModifyReplicationGroup](#)操作策略true中

将`elasticache:TransitEncryptionEnabled`条件键设置为时，只有当ModifyReplicationGroup请求包含设置为的TransitEncryptionMode参数时，才允许请求required。true也可以选择将设置为的TransitEncryptionEnabled参数包括在内，但在这种情况下不需要启用该参数TLS。

12.elasticacheAutomaticFailoverEnabled:: 指定只有在启用自动故障转移的情况下才能创建复制组。

```
{
 "Version": "2012-10-17",
 "Statement": [
 {
```

```

 "Effect": "Allow",
 "Action": [
 "elasticache:CreateReplicationGroup"
],
 "Resource": [
 "arn:aws:elasticache:*:*:parametergroup:*",
 "arn:aws:elasticache:*:*:subnetgroup:*"
]
},
{
 "Effect": "Allow",
 "Action": [
 "elasticache:CreateReplicationGroup"
],
 "Resource": [
 "arn:aws:elasticache:*:*:replicationgroup:*"
],
 "Condition": {
 "Bool": {
 "elasticache:AutomaticFailoverEnabled": "true"
 }
 }
}
]
}

```

13Elasticache: MultiAZEnabled : 指定在禁用多可用区的情况下无法创建复制组。

```

{
 "Version": "2012-10-17",
 "Statement": [
 {
 "Effect": "Allow",
 "Action": [
 "elasticache:CreateCacheCluster",
 "elasticache:CreateReplicationGroup"
],
 "Resource": [
 "arn:aws:elasticache:*:*:parametergroup:*",
 "arn:aws:elasticache:*:*:subnetgroup:*"
]
 },
 {

```

```

 "Effect": "Deny",
 "Action": [
 "elasticache:CreateCacheCluster",
 "elasticache:CreateReplicationGroup"
],
 "Resource": [
 "arn:aws:elasticache:*:*:cluster:*",
 "arn:aws:elasticache:*:*:replicationgroup:*"
],
 "Condition": {
 "Bool": {
 "elasticache:MultiAZEnabled": "false"
 }
 }
}
]
}

```

14.elasticacheClusterModeEnabled:: 指定只有在启用集群模式的情况下才能创建复制组。

```

{
 "Version": "2012-10-17",
 "Statement": [
 {
 "Effect": "Allow",
 "Action": [
 "elasticache:CreateReplicationGroup"
],
 "Resource": [
 "arn:aws:elasticache:*:*:parametergroup:*",
 "arn:aws:elasticache:*:*:subnetgroup:*"
]
 },
 {
 "Effect": "Allow",
 "Action": [
 "elasticache:CreateReplicationGroup"
],
 "Resource": [
 "arn:aws:elasticache:*:*:replicationgroup:*"
],
 "Condition": {
 "Bool": {

```

```

 "elasticache:ClusterModeEnabled": "true"
 }
}
]
}

```

15 `elasticacheAuthTokenEnabled`:: 指定只有在启用AUTH令牌的情况下才能创建复制组。

```

{
 "Version": "2012-10-17",
 "Statement": [
 {
 "Effect": "Allow",
 "Action": [
 "elasticache:CreateCacheCluster",
 "elasticache:CreateReplicationGroup"
],
 "Resource": [
 "arn:aws:elasticache:*:*:parametergroup:*",
 "arn:aws:elasticache:*:*:subnetgroup:*"
]
 },
 {
 "Effect": "Allow",
 "Action": [
 "elasticache:CreateCacheCluster",
 "elasticache:CreateReplicationGroup"
],
 "Resource": [
 "arn:aws:elasticache:*:*:cluster:*",
 "arn:aws:elasticache:*:*:replicationgroup:*"
],
 "Condition": {
 "Bool": {
 "elasticache:AuthTokenEnabled": "true"
 }
 }
 }
]
}

```

16 `elasticacheSnapshotRetentionLimit`: 指定保存快照的天数 ( 或最小/最大 )。以下策略强制将备份存储至少 30 天。

```
{
 "Version": "2012-10-17",
 "Statement": [
 {
 "Effect": "Allow",
 "Action": [
 "elasticache:CreateCacheCluster",
 "elasticache:CreateReplicationGroup"
],
 "Resource": [
 "arn:aws:elasticache:*:*:parametergroup:*",
 "arn:aws:elasticache:*:*:subnetgroup:*"
]
 },
 {
 "Effect": "Allow",
 "Action": [
 "elasticache:CreateCacheCluster",
 "elasticache:CreateReplicationGroup",
 "elasticache:CreateServerlessCache"
],
 "Resource": [
 "arn:aws:elasticache:*:*:cluster:*",
 "arn:aws:elasticache:*:*:replicationgroup:*",
 "arn:aws:elasticache:*:*:serverlesscache:*"
],
 "Condition": {
 "NumericGreaterThanEquals": {
 "elasticache:SnapshotRetentionLimit": "30"
 }
 }
 }
]
}
```

17 `elasticache:KmsKeyId`: 指定客户托管 AWS KMS 密钥的用法。

```
{
```

```

"Version": "2012-10-17",
"Statement": [
 {
 "Sid": "AllowDependentResources",
 "Effect": "Allow",
 "Action": [
 "elasticache:CreateServerlessCache"
],
 "Resource": [
 "arn:aws:elasticache:*:*:serverlesscachesnapshot:*",
 "arn:aws:elasticache:*:*:snapshot:*",
 "arn:aws:elasticache:*:*:usergroup:*"
]
 },
 {
 "Effect": "Allow",
 "Action": [
 "elasticache:CreateServerlessCache"
],
 "Resource": [
 "arn:aws:elasticache:*:*:serverlesscache:*"
],
 "Condition": {
 "StringEquals": {
 "elasticache:KmsKeyId": "my-key"
 }
 }
 }
]
}

```

**18 elasticacheCacheParameterGroupName::** 指定一个非默认参数组，其中包含来自集群上某个组织的特定参数。您还可以为参数组指定命名模式，或阻止删除特定参数组名称。以下是限制仅使用“my-org-param-group”的示例。

```

{
 "Version": "2012-10-17",
 "Statement": [
 {
 "Effect": "Allow",
 "Action": [
 "elasticache:CreateCacheCluster",

```



```

 "elasticache:CreateReplicationGroup"
],
 "Resource": [
 "arn:aws:elasticache:*:*:parametergroup:*",
 "arn:aws:elasticache:*:*:subnetgroup:*"
]
},
{
 "Effect": "Allow",
 "Action": [
 "elasticache:CreateCacheCluster",
 "elasticache:CreateReplicationGroup"
],
 "Resource": [
 "arn:aws:elasticache:*:*:cluster:*",
 "arn:aws:elasticache:*:*:replicationgroup:*"
],
 "Condition": {
 "StringEquals": {
 "elasticache:CacheParameterGroupName": "my-org-param-group"
 }
 }
}
]
}

```

19 `elasticacheCacheParameterGroupName`:: 使用 Memcached，使用集群上来自组织的特定参数来指定一个非默认参数组。您还可以为参数组指定命名模式，或阻止删除特定参数组名称。以下是限制仅使用“my-org-param-group”的示例。

```

{
 "Version": "2012-10-17",
 "Statement": [
 {
 "Effect": "Allow",
 "Action": [
 "elasticache:CreateCacheCluster"
],
 "Resource": [
 "arn:aws:elasticache:*:*:parametergroup:*",
 "arn:aws:elasticache:*:*:subnetgroup:*"
]
 }
]
}

```

```

]
 },
 {
 "Effect": "Allow",
 "Action": [
 "elasticache:CreateCacheCluster"
],
 "Resource": [
 "arn:aws:elasticache:*:*:cluster:*"
],
 "Condition": {
 "StringEquals": {
 "elasticache:CacheParameterGroupName": "my-org-param-group"
 }
 }
 }
]
}

```

20elasticacheCreateCacheCluster:: 如果请求标签Project缺失或不等于Dev、QA或，则拒绝CreateCacheCluster执行操作。Prod

```

{
 "Version": "2012-10-17",
 "Statement": [
 {
 "Effect": "Allow",
 "Action": [
 "elasticache:CreateCacheCluster"
],
 "Resource": [
 "arn:aws:elasticache:*:*:parametergroup:*",
 "arn:aws:elasticache:*:*:subnetgroup:*",
 "arn:aws:elasticache:*:*:securitygroup:*",
 "arn:aws:elasticache:*:*:replicationgroup:*"
]
 },
 {
 "Effect": "Deny",
 "Action": [
 "elasticache:CreateCacheCluster"
],

```

```

 "Resource": [
 "arn:aws:elasticache:*:*:cluster:*"
],
 "Condition": {
 "Null": {
 "aws:RequestTag/Project": "true"
 }
 }
 },
 {
 "Effect": "Allow",
 "Action": [
 "elasticache:CreateCacheCluster",
 "elasticache:AddTagsToResource"
],
 "Resource": "arn:aws:elasticache:*:*:cluster:*",
 "Condition": {
 "StringEquals": {
 "aws:RequestTag/Project": [
 "Dev",
 "Prod",
 "QA"
]
 }
 }
 }
]
}

```

21 `elasticache:CacheNodeType`: 允许 **CreateCacheCluster** 使用 `cache.r5.large` 或 `cacheNodeType cache.r6g.4xlarge` 和 `tag`。 `Project=XYZ`

```

{
 "Version": "2012-10-17",
 "Statement": [
 {
 "Effect": "Allow",
 "Action": [
 "elasticache:CreateCacheCluster",
 "elasticache:CreateReplicationGroup"
],
 "Resource": [
 "arn:aws:elasticache:*:*:parametergroup:*",

```

```

 "arn:aws:elasticache:*:*:subnetgroup:*"
]
},
{
 "Effect": "Allow",
 "Action": [
 "elasticache:CreateCacheCluster"
],
 "Resource": [
 "arn:aws:elasticache:*:*:cluster:*"
],
 "Condition": {
 "StringEqualsIfExists": {
 "elasticache:CacheNodeType": [
 "cache.r5.large",
 "cache.r6g.4xlarge"
]
 },
 "StringEquals": {
 "aws:RequestTag/Project": "XYZ"
 }
 }
}
]
}

```

22.elasticache:CacheNodeType: 允许**CreateCacheCluster**使用 cache.r5.large 或 cacheNodeType cache.r6g.4xlarge 和 tag。Project=XYZ

```

{
 "Version": "2012-10-17",
 "Statement": [
 {
 "Effect": "Allow",
 "Action": [
 "elasticache:CreateCacheCluster"
],
 "Resource": [
 "arn:aws:elasticache:*:*:parametergroup:*",
 "arn:aws:elasticache:*:*:subnetgroup:*"
]
 }
],
}

```

```
"Effect": "Allow",
"Action": [
 "elasticache:CreateCacheCluster"
],
"Resource": [
 "arn:aws:elasticache:*:*:cluster:*"
],
"Condition": {
 "StringEqualsIfExists": {
 "elasticache:CacheNodeType": [
 "cache.r5.large",
 "cache.r6g.4xlarge"
]
 },
 "StringEquals": {
 "aws:RequestTag/Project": "XYZ"
 }
}
]
```

### Note

在创建策略以将标签和其他条件键一起强制执行时，由于使用 `--tags` 参数创建请求的额外 `elasticache:AddTagsToResource` 策略要求，条件键元素可能需要条件 `IfExists`。

## 使用适用于 Amazon 的服务相关角色 ElastiCache

Amazon ElastiCache 使用 AWS Identity and Access Management (IAM) [与服务相关的角色](#)。服务相关角色是一种与 AWS 服务（例如 Amazon ElastiCache）直接关联的独特 IAM 角色。亚马逊 ElastiCache 服务相关角色由亚马逊 ElastiCache 预定义。它们包含该服务代表您的集群调用 AWS 服务所需的一切权限。

服务相关角色使设置 Amazon ElastiCache 变得更加容易，因为您不必手动添加必要的权限。这些角色已存在于您的 AWS 账户中，但已关联到 Amazon ElastiCache 用例并具有预定义的权限。只有 Amazon ElastiCache 可以担任这些角色，并且只有这些角色才能使用预定义的权限策略。只有先删除角色的相关资源，才能删除角色。这样可以保护您的 Amazon ElastiCache 资源，因为您不会无意中删除访问这些资源的必要权限。

有关支持服务相关角色的其他服务的信息，请参阅与之[配合使用的AWS 服务，IAM](#)并在“服务相关角色”列中查找标有“是”的服务。选择是和链接，查看该服务的服务相关角色文档。

## 目录

- [Amazon 的服务相关角色权限 ElastiCache](#)
  - [创建服务相关角色所需的权限](#)
- [创建服务相关角色 \(\) IAM](#)
  - [创建服务相关角色 \( IAM控制台 \)](#)
  - [创建服务相关角色 \(\) IAM CLI](#)
  - [创建服务相关角色 \(\) IAM API](#)
- [编辑 Amazon 服务相关角色的描述 ElastiCache](#)
  - [编辑服务相关角色描述 \( IAM控制台 \)](#)
  - [编辑服务相关角色描述 \(\) IAM CLI](#)
  - [编辑服务相关角色描述 \(\) IAM API](#)
- [删除 Amazon 的服务相关角色 ElastiCache](#)
  - [清除服务相关角色](#)
  - [删除服务相关角色 \( IAM控制台 \)](#)
  - [删除服务相关角色 \(\) IAM CLI](#)
  - [删除服务相关角色 \(\) IAM API](#)

## Amazon 的服务相关角色权限 ElastiCache

### 创建服务相关角色所需的权限

允许IAM实体创建 AWS ServiceRoleForElastiCache 服务相关角色

将以下策略声明添加到该IAM实体的权限中：

```
{
 "Effect": "Allow",
 "Action": [
 "iam:CreateServiceLinkedRole",
 "iam:PutRolePolicy"
],
 "Resource": "arn:aws:iam::*:role/aws-service-role/elasticache.amazonaws.com/AWS
ServiceRoleForElastiCache*",
```

```
"Condition": {"StringLike": {"iam:AWS ServiceName": "elasticache.amazonaws.com"}}
}
```

## 允许IAM实体删除 AWS ServiceRoleForElastiCache 服务相关角色

将以下策略声明添加到该IAM实体的权限中：

```
{
 "Effect": "Allow",
 "Action": [
 "iam:DeleteServiceLinkedRole",
 "iam:GetServiceLinkedRoleDeletionStatus"
],
 "Resource": "arn:aws:iam::*:role/aws-service-role/elasticache.amazonaws.com/AWS
ServiceRoleForElastiCache*",
 "Condition": {"StringLike": {"iam:AWS ServiceName": "elasticache.amazonaws.com"}}
}
```

或者，您可以使用 AWS 托管策略提供对 Amazon 的完全访问权限 ElastiCache。

## 创建服务相关角色 ( ) IAM

您可以使用IAM控制台CLI、或API创建服务相关角色。

### 创建服务相关角色 ( IAM控制台 )

您可以使用IAM控制台创建服务相关角色。

### 创建服务相关角色 ( 控制台 )

1. 登录 AWS Management Console 并打开IAM控制台，网址为<https://console.aws.amazon.com/iam/>。
2. 在IAM控制台的导航窗格中，选择角色。然后选择创建新角色。
3. 在 Select type of trusted entity ( 选择受信任实体的类型 ) 下，选择 AWS Service ( 亚马逊云科技服务 )。
4. 在“或者选择要查看其用例的服务”下，选择ElastiCache。
5. 选择下一步: 权限。
6. 在 策略名称下，请注意此角色需要 ElastiCacheServiceRolePolicy。选择 Next:Tags ( 下一步: 标签 )。
7. 请注意，服务相关角色不支持标签。选择下一步: 审核。

8. (可选) 对于 Role description，编辑新服务相关角色的描述。
9. 检查角色，然后选择创建角色。

### 创建服务相关角色 () IAM CLI

您可以使用中的IAM操作 AWS Command Line Interface 来创建服务相关角色。此角色可以包括服务代入角色时所需的信任策略和内联策略。

### 创建服务相关角色 () CLI

使用以下操作：

```
$ aws iam create-service-linked-role --aws-service-name elasticache.amazonaws.com
```

### 创建服务相关角色 () IAM API

您可以使用IAMAPI来创建服务相关角色。此角色可以包括服务代入角色时所需的信任策略和内联策略。

### 创建服务相关角色 () API

使用 [CreateServiceLinkedRole](#) API打电话。在请求中，指定 `elasticache.amazonaws.com` 的服务名称。

### 编辑 Amazon 服务相关角色的描述 ElastiCache

Amazon ElastiCache 不允许您编辑 AWS ServiceRoleForElastiCache 服务相关角色。创建服务相关角色后，将无法更改角色名称，因为可能有多个实体引用该角色。但是，您可以使用编辑角色的描述 IAM。

### 编辑服务相关角色描述 ( IAM控制台 )

您可以使用IAM控制台编辑与服务相关的角色描述。

### 编辑服务相关角色的描述 ( 控制台 )

1. 在IAM控制台的导航窗格中，选择角色。
2. 以下代码示例显示如何将 IAM 策略附加到用户。
3. 在 Role description 的最右侧，选择 Edit。
4. 在框中输入新描述，然后选择 Save ( 保存 )。



## 编辑服务相关角色描述 () IAM CLI

您可以使用中的IAM操作 [AWS Command Line Interface](#) 来编辑与服务相关的角色描述。

## 更改服务相关角色的描述 () CLI

1. ( 可选 ) 要查看角色的当前描述，请使用 `f AWS CLI or IAM` 操作 [get-role](#)。

### Example

```
$ aws iam get-role --role-name AWS ServiceRoleForElastiCache
```

使用角色名称 ( 而不是ARN ) 来指代CLI操作中的角色。例如，如果角色具有以下内容 ARN:arn:aws:iam::123456789012:role/myrole，则将该角色称为**myrole**。

2. 要更新服务相关角色的描述，请使用 `fo AWS CLI r IAM` 操作 [update-role-description](#)。

对于 Linux、macOS 或 Unix：

```
$ aws iam update-role-description \
 --role-name AWS ServiceRoleForElastiCache \
 --description "new description"
```

对于 Windows：

```
$ aws iam update-role-description ^\
 --role-name AWS ServiceRoleForElastiCache ^\
 --description "new description"
```

## 编辑服务相关角色描述 () IAM API

您可以使用IAMAPI来编辑与服务相关的角色描述。

## 更改服务相关角色的描述 () API

1. ( 可选 ) 要查看角色的当前描述，请使用IAMAPI操作 [GetRole](#)。

### Example

```
https://iam.amazonaws.com/
?Action=GetRole
```

```
&RoleName=AWS ServiceRoleForElastiCache
&Version=2010-05-08
&AUTHPARAMS
```

2. 要更新角色的描述，请使用IAMAPI操作 [UpdateRoleDescription](#)。

### Example

```
https://iam.amazonaws.com/
?Action=UpdateRoleDescription
&RoleName=AWS ServiceRoleForElastiCache
&Version=2010-05-08
&Description="New description"
```

## 删除 Amazon 的服务相关角色 ElastiCache

如果不再需要使用某个需要服务相关角色的功能或服务，我们建议您删除该角色。这样就没有未被主动监控或维护的未使用实体。但是，您必须先清除您的服务相关角色，然后才能将其删除。

Amazon ElastiCache 不会为您删除服务相关角色。

### 清除服务相关角色

在使用IAM删除服务相关角色之前，请先确认该角色没有与之关联的资源（群集或复制组）。

在控制台中检查服务相关角色是否有活动IAM话

1. 登录 AWS Management Console 并打开IAM控制台，网址为 <https://console.aws.amazon.com/iam/>。
2. 在IAM控制台的导航窗格中，选择角色。然后选择 AWS ServiceRoleForElastiCache 角色的名称（不是复选框）。
3. 在所选角色的 Summary 页面上，选择 Access Advisor 选项卡。
4. 在访问顾问选项卡查看服务相关角色的近期活动。

## 删除需要的 Amazon ElastiCache 资源 AWS ServiceRoleForElastiCache

- 要删除集群，请参阅以下内容：
  - [使用 AWS Management Console](#)
  - [使用 AWS CLI 删除集 ElastiCache 群](#)

- [使用 ElastiCache API](#)
- 要删除复制组，请参阅以下内容：
  - [删除复制组 \(控制台\)](#)
  - [删除复制组 \(AWS CLI\)](#)
  - [删除复制组 \(ElastiCache API\)](#)

## 删除服务相关角色 (IAM控制台)

您可以使用IAM控制台删除服务相关角色。

### 删除服务相关角色 (控制台)

1. 登录 AWS Management Console 并打开IAM控制台，网址为<https://console.aws.amazon.com/iam/>。
2. 在IAM控制台的导航窗格中，选择角色。然后，选中要删除的角色名称旁边的复选框，而不是名称或行本身。
3. 对于页面顶部的角色操作，请选择删除角色。
4. 在确认对话框中，查看上次访问服务的数据，该数据显示了每个选定角色上次访问 AWS 服务的时间。这样可帮助您确认角色当前是否处于活动状态。如果要继续，请选择 Yes, Delete 以提交服务相关角色进行删除。
5. 观看IAM控制台通知，监控服务相关角色删除的进度。由于IAM服务相关角色的删除是异步的，因此在您提交要删除的角色之后，删除任务可能会成功或失败。如果任务失败，您可以从通知中选择 View details 或 View Resources 以了解删除失败的原因。

### 删除服务相关角色 () IAM CLI

您可以使用中的IAM操作 AWS Command Line Interface 来删除服务相关角色。

### 删除服务相关角色 () CLI

1. 如果您不知道要删除的服务相关角色的名称，请输入以下命令。此命令列出了您账户中的角色及其 Amazon 资源名称 (ARNs)。

```
$ aws iam get-role --role-name role-name
```

使用角色名称 ( 而不是ARN ) 来指代CLI操作中的角色。例如, 如果某个角色具有 ARNarn:aws:iam::123456789012:role/myrole, 则将该角色称为**myrole**。

2. 如果服务相关角色正被使用或具有关联的资源, 则无法删除它, 因此您必须提交删除请求。如果不满足这些条件, 该请求可能会被拒绝。您必须从响应中捕获 `deletion-task-id` 以检查删除任务的状态。输入以下命令以提交服务相关角色的删除请求。

```
$ aws iam delete-service-linked-role --role-name role-name
```

3. 输入以下命令以检查删除任务的状态。

```
$ aws iam get-service-linked-role-deletion-status --deletion-task-id deletion-task-id
```

删除任务的状态可能是 NOT\_STARTED、IN\_PROGRESS、SUCCEEDED 或 FAILED。如果删除失败, 则调用会返回失败的原因, 以便您进行问题排查。

## 删除服务相关角色 () IAM API

您可以使用IAMAPI来删除服务相关角色。

## 删除服务相关角色 () API

1. 要提交与服务相关的名册的删除请求, 请致电 [DeleteServiceLinkedRole](#)。在请求中, 指定角色名称。

如果服务相关角色正被使用或具有关联的资源, 则无法删除它, 因此您必须提交删除请求。如果不满足这些条件, 该请求可能会被拒绝。您必须从响应中捕获 `DeletionTaskId` 以检查删除任务的状态。

2. 要查看删除状态, 请致电 [GetServiceLinkedRoleDeletionStatus](#)。在请求中, 指定`DeletionTaskId`。

删除任务的状态可能是 NOT\_STARTED、IN\_PROGRESS、SUCCEEDED 或 FAILED。如果删除失败, 则调用会返回失败的原因, 以便您进行问题排查。

## ElastiCache API权限：操作、资源和条件参考

在设置[访问控制](#)和写入权限策略以附加到IAM策略（基于身份或基于资源）时，请使用下表作为参考。该表列出了每个 Amazon ElastiCache API 操作以及您可以授予执行该操作的权限的相应操作。您可以在策略的 Action 字段中指定这些操作，并在策略的 Resource 字段中指定资源值。除非另有说明，否则需要该资源。某些字段同时包含必需资源和可选资源。如果没有资源ARN，则策略中的资源为通配符 (\*)。

您可以在 ElastiCache 策略中使用条件密钥来表达条件。要查看 ElastiCache特定条件键的列表以及它们适用的操作和资源类型，请参阅[使用条件键](#)。有关 AWS范围键的完整列表，请参阅《IAM用户指南》中的[AWS 全局条件上下文密钥](#)。

### Note

要指定操作，请使用elasticache:前缀和API操作名称（例如elasticache:DescribeCacheClusters）。

要查看 ElastiCache 操作列表，请参阅《服务授权参考》ElastiCache中的[Amazon 定义的操作](#)。

## Amazon 合规性验证 ElastiCache

作为多个合规计划的一部分，第三方审计师评估 AWS 服务的安全性和 AWS 合规性，例如、SOCPCIRAMP、美联储和HIPAA。

要了解是否属于特定合规计划的范围，请参阅AWS 服务“[按合规计划划分的范围](#)”，然后选择您感兴趣的合规计划。AWS 服务 有关一般信息，请参阅[AWS 合规计划AWS](#)。

您可以使用下载第三方审计报告 AWS Artifact。有关更多信息，请参阅中的“[下载报告](#)”中的“[AWS Artifact](#)”。

您在使用 AWS 服务 时的合规责任取决于您的数据的敏感性、贵公司的合规目标以及适用的法律和法规。AWS 提供了以下资源来帮助实现合规性：

- [安全与合规性快速入门指南](#) — 这些部署指南讨论了架构注意事项，并提供了部署以安全性和合规性为重点 AWS 的基准环境的步骤。
- [在 Amazon Web Services 上进行HIPAA安全与合规架构](#) — 本白皮书描述了各公司如何使用 AWS 来创建HIPAA符合条件的应用程序。

**Note**

并非所有 AWS 服务 人都有HIPAA资格。有关更多信息，请参阅《[HIPAA符合条件的服务参考](#)》。

- [AWS 合规资源AWS](#) — 此工作簿和指南集可能适用于您所在的行业和所在地区。
- [AWS 客户合规指南](#) — 从合规角度了解责任共担模式。这些指南总结了保护的最佳实践，AWS 服务 并将指南映射到跨多个框架（包括美国国家标准与技术研究院 (NIST)、支付卡行业安全标准委员会 (PCI) 和国际标准化组织 (ISO) ) 的安全控制。
- [使用AWS Config 开发人员指南中的规则评估资源](#) — 该 AWS Config 服务评估您的资源配置在多大程度上符合内部实践、行业准则和法规。
- [AWS Security Hub](#)— 这 AWS 服务 提供了您内部安全状态的全面视图 AWS。Security Hub 通过安全控件评估您的 AWS 资源并检查其是否符合安全行业标准和最佳实践。有关受支持服务及控件的列表，请参阅 [Security Hub 控件参考](#)。
- [Amazon GuardDuty](#) — 它通过监控您的 AWS 账户环境中是否存在可疑和恶意活动，来 AWS 服务 检测您的工作负载、容器和数据面临的潜在威胁。GuardDuty 可以帮助您满足各种合规性要求 PCIDSS，例如满足某些合规性框架规定的入侵检测要求。
- [AWS Audit Manager](#)— 这 AWS 服务 可以帮助您持续审计 AWS 使用情况，从而简化风险管理以及对法规和行业标准的合规性。

## 更多信息

有关 AWS 云合规性的一般信息，请参阅以下内容：

- [FIPS按服务划分的端点](#)
- [中的服务更新 ElastiCache](#)
- [AWS 云合规性](#)
- [责任共担模式](#)
- [AWS PCIDSS合规计划](#)

## Amazon 的弹性 ElastiCache

AWS 全球基础设施是围绕 AWS 区域和可用区构建的。AWS 区域提供多个物理隔离和隔离的可用区，这些可用区通过低延迟、高吞吐量和高度冗余的网络相连。利用可用区，您可以设计和操作在可用

区之间无中断地自动实现故障转移的应用程序和数据库。与传统的单个或多个数据中心基础架构相比，可用区具有更高的可用性、容错性和可扩展性。

有关 AWS 区域和可用区的更多信息，请参阅[AWS 全球基础设施](#)。

除了 AWS 全球基础设施外，Amazon 还 ElastiCache 提供多项功能来帮助支持您的数据弹性和备份需求。

主题

- [缓解故障](#)

## 缓解故障

在规划 Amazon ElastiCache 实施时，您应做好计划，尽量减少故障对应用程序和数据的影响。本部分中的主题涵盖了可用来防止应用程序和数据出现故障的方法。

主题

- [缓解运行 Memcached 时发生的故障](#)
- [缓解运行 Valkey 或 Redis 时的故障 OSS](#)
- [建议](#)

### 缓解运行 Memcached 时发生的故障

运行 Memcached 引擎时，您有以下选择来最大程度地减小故障的影响。故障缓解计划中有两类需要解决的故障：节点故障和可用区故障。

#### 缓解节点故障

无服务器缓存使用复制的多可用区架构，自动缓解节点故障，因此节点故障对您的应用程序是透明的。在自行设计的集群中，要缓解节点故障的影响，请将缓存数据分布到多个节点。由于自行设计的集群不支持复制，因此节点故障始终会导致集群中的一些数据丢失。

在创建 Memcached 集群时，您可以创建包含 1 到 60 个节点的集群，也可以根据特殊要求创建更多节点。跨更多节点对数据进行分区意味着，在节点出现故障时丢失的数据更少。例如，如果您跨 10 个节点对数据进行分区，则任一节点均可存储您的约 10% 的缓存数据。在此情况下，在创建和预配置替换节点时，节点故障会导致丢失约 10% 的需替换的缓存数据。如果在 3 个较大的节点中对相同的数据进行缓存，则节点故障将导致丢失约 33% 的缓存数据。

有关指定 Memcached 集群中的节点数的信息，请参阅[创建 Memcached 集群 \(控制台\)](#)。

## 缓解可用区故障

无服务器缓存使用复制的多可用区架构，自动缓解可用区故障，因此可用区故障对您的应用程序是透明的。

要缓解自行设计集群中可用区故障的影响，请将节点置于尽可能多的可用区中。万一出现可用区故障，您将丢失该可用区中缓存的数据，而不是其他可用区中缓存的数据AZs。

为何要使用如此多的节点？

如果我的区域只有 3 个可用区，既然在可用区出现故障时，我会丢失约三分之一的数据，那么为何我需要 3 个以上的节点？

这个问题问得很好。请记住，我们正在尝试缓解两种不同类型的故障，即节点故障和可用区故障。您说得对，如果您的数据跨可用区分布且其中一个区域发生故障，则无论您拥有多少个节点，都只会丢失该可用区中缓存的数据。但是，如果节点出现故障，则拥有更多节点将减少丢失的数据的比例。

没有用于确定集群中拥有的节点数的“神奇公式”。您必须权衡数据丢失的影响、发生故障的可能性与成本，并得出您自己的结论。

有关指定 Memcached 集群中的节点数的信息，请参阅[创建 Memcached 集群 \(控制台\)](#)。

有关区域和可用区的更多信息，请参阅[区域和可用区](#)。

## 缓解运行 Valkey 或 Redis 时的故障 OSS

运行 Valkey 或 Redis OSS 引擎时，您可以使用以下选项来最大限度地减少节点或可用区故障的影响。

### 缓解节点故障

无服务器缓存使用多可用区架构，自动缓解节点故障，因此节点故障对您的应用程序是透明的。自行设计集群必须得到妥善配置，以缓解单个节点出现故障的情况。

要减轻 Valkey 或 Redis OSS 节点故障对自行设计的集群的影响，您可以选择以下选项：

### 主题

- [缓解故障：Valkey 或 Redis 复制组 OSS](#)



## 缓解故障：Valkey 或 Redis 复制组 OSS

Valkey 或 Redis OSS 复制组由应用程序可以读取和写入的单个主节点以及 1 到 5 个只读副本节点组成。在向主节点写入数据时，也会在只读副本节点上异步更新此数据。

在只读副本发生故障的情况下

1. ElastiCache 检测失败的只读副本。
2. ElastiCache 使失败的节点下线。
3. ElastiCache 在同一 AZ 中启动并配置替换节点。
4. 新节点与主节点同步。

在此期间，应用程序可使用其他节点继续读取和写入。

## Valkey 或 Redis OSS 多可用区

您可以在 Valkey 或 Redis OSS 复制组上启用多可用区。无论是否启用多可用区，都将自动检测并替换发生故障的主节点。执行此操作的方式因是否启用多可用区而异。

启用多可用区时

1. ElastiCache 检测主节点故障。
2. ElastiCache 将复制延迟最小的只读副本节点提升到主节点。
3. 其他副本将与新的主节点同步。
4. ElastiCache 在出现故障的主节点的 AZ 中启动只读副本。
5. 新节点将与新提升的主节点同步。

故障转移到副本节点的速度通常比创建并预置新主节点的速度要快。这意味着，与未启用多可用区的情况相比，您的应用程序可更快地恢复对主节点的写入。

有关更多信息，请参阅 [使用 Valkey ElastiCache 和 Redis 的多可用区，最大限度地减少停机时间 OSS](#)。

禁用多可用区时

1. ElastiCache 检测主故障。
2. ElastiCache 使主服务器脱机。
3. ElastiCache 创建并置备一个新的主节点来替换出现故障的主节点。

4. ElastiCache 将新的主副本与其中一个现有副本同步。
5. 同步完成时，新节点将发挥集群主节点的功能。

在此过程的步骤 1 到 4 中，您的应用程序无法写入主节点。不过，您的应用程序会继续从副本节点进行读取。

为了增强保护，我们建议您在不同的可用区 (AZs) 中启动复制组中的节点。如果这样做，可用区故障将仅影响该可用区中的节点，而不会影响其他节点。

有关更多信息，请参阅 [使用复制组时的高可用性](#)。

## 缓解可用区故障

无服务器缓存使用复制的多可用区架构，自动缓解可用区故障，因此可用区故障对您的应用程序是透明的。

要缓解自行设计集群中可用区故障的影响，对于每个分片，请将节点置于尽可能多的可用区中。

无论您的一个分片有多少个节点，如果所有这些节点都位于相同的可用区内，则该可用区的灾难性故障会导致您丢失分片的所有数据。但是，如果您在多个可用区中找到节点AZs，则任何可用区出现故障都会导致您只丢失该可用区中的节点。

只要您丢失节点，就会导致性能下降，因为现在共享读取操作的节点更少了。在替换节点之前，性能下降将继续。

有关为 Valkey 或 Redis OSS 节点指定可用区域的信息，请参阅 [创建 Valkey \(已禁用集群模式\) 集群 \(控制台\)](#)

有关区域和可用区的更多信息，请参阅[为以下对象选择区域和可用区 ElastiCache](#)。

## 建议

我们建议对自行设计的集群创建无服务器缓存，因为这样您无需额外配置即可自动获得更好的容错能力。但是，在创建自行设计集群时，您需要规划两种类型的故障：单个节点故障和广泛的可用区故障。最佳的故障缓解计划将解决这两种故障。

## 尽可能减少节点故障的影响

为了最大限度地减少使用 Valkey 或 Redis 时节点故障的影响OSS，我们建议您的实施在每个分片中使用多个节点，并将节点分布在多个可用区中。对于无服务器缓存，此过程自动完成。

对于 Valkey 或 Redis 上自行设计的集群OSS，我们建议您在复制组上启用多可用区，ElastiCache 以便在主节点出现故障时自动故障转移到副本。

如果您正在运行 Memcached 并且正在跨节点对数据进行分区，在任一节点出现故障的情况下，您使用的节点越多，丢失的数据就越少。

### 最大程度地减小可用区故障的影响

要最大程度地减小可用区故障的影响，建议您在提供的不同可用区内启动节点。在不太可能发生的可用区故障的情况下，均匀分布AZs节点可以最大限度地减少影响。对于无服务器缓存，此过程自动完成。

### 其他预防措施

如果您运行的是 Valkey 或 RedisOSS，那么除了上述内容之外，我们还建议您定期备份集群。备份（快照）会创建一个 .rdb 文件，在出现故障或损坏时，可使用此文件还原缓存。有关更多信息，请参阅 [快照和还原](#)。

## 基础设施安全 AWS ElastiCache

作为一项托管服务，受[AWS 架构中心 AWS ElastiCache](#) 的“安全与合规性”部分所述的 AWS 全球网络安全程序的保护。

您可以使用 AWS 已发布的API呼叫 ElastiCache 通过网络进行访问。客户端必须支持传输层安全 (TLS) 1.2 或更高版本。我们推荐 TLS 1.3 或更高版本。客户端还必须支持具有完全向前保密性的密码套件 ()，例如 Ephemeral Diffie-Hellman (PFS) 或 Elliptic Curve Ephemeral Diffie-Hellman ()。DHE ECDHE大多数现代系统（如 Java 7 及更高版本）都支持这些模式。

此外，必须使用访问密钥 ID 和与IAM委托人关联的私有访问密钥对请求进行签名。或者，您可以使用 [AWS Security Token Service](#) (AWS STS) 生成临时安全凭证来对请求进行签名。

## 中的服务更新 ElastiCache

ElastiCache 自动监控您的缓存、集群和节点队列，以便在服务更新可用时对其进行应用。无服务器缓存的服务更新会自动地透明应用。对于自行设计的集群，您可以设置一个预定义的维护时段，以便 ElastiCache 可以应用这些更新。但是，在某些情况下，您可能会发现此方法过于僵化，可能会限制您的业务流程。

利用服务更新，您可以控制何时对自行设计集群应用更新以及应用哪些更新。您还可以实时监控所选 ElastiCache 集群的更新进度。

### 主题

- [管理自行设计的集群的服务更新](#)

## 管理自行设计的集群的服务更新

ElastiCache 定期发布自行设计的集群的服务更新。如果您有一个或多个符合条件的自设计集群用于这些服务更新，则更新发布后，您将通过电子邮件 SNS、Personal Health Dashboard (PHD) 和 Amazon CloudWatch 事件收到通知。更新还会显示在 ElastiCache 控制台的“服务更新”页面上。通过使用此控制面板，您可以查看 ElastiCache 车队的所有服务更新及其状态。无服务器缓存的服务更新会透明地应用，无法通过服务更新进行管理。

您可以控制在自动更新开始前应用更新的时间。我们强烈建议您尽快应用任何安全更新类型的更新，以确保您的 ElastiCache 集群始终 up-to-date 安装最新的安全补丁。

以下各节详细探索了这些选项。

### 应用服务更新

您可以从服务更新具有 available ( 可用 ) 状态起开始向实例集应用服务更新。服务更新为累积更新。换句话说，您尚未应用的任何更新都包含在您的最新更新中。

如果服务更新启用了自动更新，则可以选择在服务更新可用时不采取任何操作。ElastiCache 将安排在自动更新开始日期之后的某个集群即将到来的维护时段内应用更新。您将收到更新每个阶段的相关通知。

#### Note

您只能应用那些具有 available ( 可用 ) 或 scheduled ( 已安排 ) 状态的服务更新。

有关查看和应用任何特定于服务的更新到适用 ElastiCache 集群的更多信息，请参阅[使用控制台应用服务更新](#)。

当您的一个或多个 ElastiCache 集群有新的服务更新可用时，您可以使用 ElastiCache 控制台 API、或 AWS CLI 来应用更新。以下各节说明了可用于应用更新的选项。

### 使用控制台应用服务更新

要查看可用服务更新的列表和其他信息，请转到控制台中的 Service Updates ( 服务更新 ) 页面。

1. 登录 AWS Management Console 并打开 Amazon ElastiCache 控制台，网址为<https://console.aws.amazon.com/elasticache/>。

2. 在导航窗格中，选择 Service Updates ( 服务更新 )。
3. 在 Service updates ( 服务更新 ) 下，您可以查看以下内容：
  - Service update name ( 服务更新名称 )：服务更新的唯一名称
  - Update type ( 更新类型 )：服务更新的类型，可以是 security-update 或 engine-update
  - Update severity ( 更新严重性 )：应用更新的优先级：
    - critical (关键)：我们建议您立即应用此更新 ( 14 天或更短时间内 )。
    - important (重要)：只要您的业务流程允许，我们建议您尽快应用此更新 ( 30 天或更短时间内 )。
    - medium (中等)：我们建议您尽快应用此更新 ( 60 天或更短时间内 )。
    - low (低)：我们建议您尽快应用此更新 ( 90 天或更短时间内 )。
  - Engine version ( 引擎版本 )：如果更新类型为 engine-update，则为正在更新的引擎版本。
  - 发布日期：更新发布且可应用于集群的时间。
  - 推荐申请截止日期:应用更新的 ElastiCache 指导日期.
  - Status (状态)：更新的状态，可为下列状态之一：
    - 可用：更新适用于必需的集群。
    - complete (完成)：已应用更新。
    - cancelled (已取消)：更新已被取消且不再需要。
    - expired (已过期)：再也无法应用更新。
4. 选择单个更新 ( 不是其左侧的按钮 ) 以查看服务更新的详细信息。

在 Cluster update status ( 集群更新状态 ) 部分中，您可以查看尚未应用服务更新或最近才应用服务更新的集群的列表。您可以查看每个集群的以下内容：

- Cluster name ( 集群名称 )：集群的名称
- Nodes updated ( 已更新节点 )：特定集群中已更新或仍对特定服务更新可用的各个节点的比率。
- Update Type ( 更新类型 )：服务更新的类型，可以是 security-update 或 engine-update
- Status ( 状态 )：集群服务更新的状态，为下列状态之一：
  - available (可用)：更新适用于必需的集群。
  - 进行中：正在对此集群应用更新。
  - 已计划：已计划更新日期。
  - 完成：已成功应用更新。完成状态的集群将在完成后显示 7 天。

如果您选择任何或所有具有 available ( 可用 ) 或 scheduled ( 已安排 ) 状态的集群，然后选择 Apply now ( 立即应用 )，将开始对这些集群应用更新。

## 使用 AWS CLI应用服务更新

在收到服务更新可用的通知后，您可以使用 AWS CLI检测和应用程序这些更新：

- 要检索可用的服务更新的描述，请运行以下命令：

```
aws elasticache describe-service-updates --service-update-status available
```

有关更多信息，请参阅[describe-service-updates](#)。

- 要对集群列表应用服务更新，请运行以下命令：

```
aws elasticache batch-apply-update-action --service-update ServiceUpdateNameToApply=sample-service-update --cluster-names cluster-1 cluster2
```

有关更多信息，请参阅[batch-apply-update-action](#)。

## 使用 AWS 控制台验证是否应用了最新的服务更新

您可以按照以下步骤验证您的 ElastiCache (RedisOSS) 集群是否正在运行最新的服务更新：

1. 在 Redis 集群页面上选择适用的OSS集群
2. 在导航窗格中选择“服务更新”，查看适用于该集群的服务更新（如果有）。

如果控制台显示服务更新列表，则可以选择服务更新并选择立即应用。

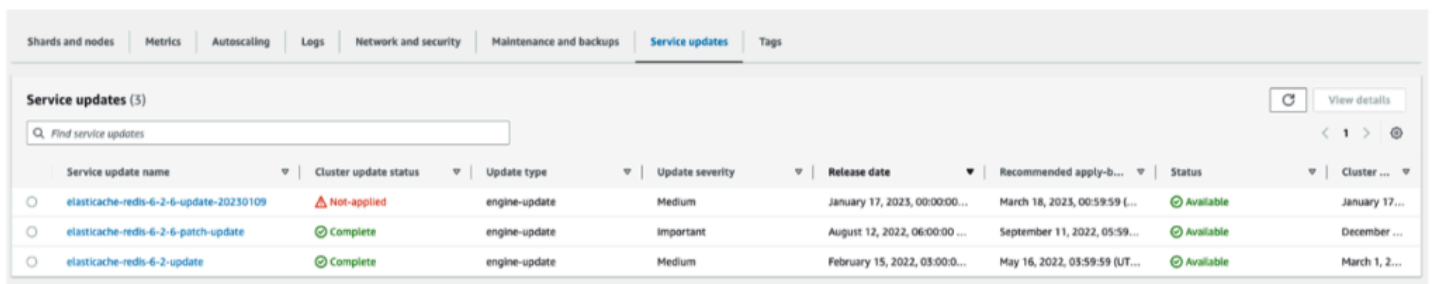

Service update name	Cluster update status	Update type	Update severity	Release date	Recommended apply-b...	Status	Cluster ...
elasticache-redis-6-2-6-update-20231009	Not-applied	engine-update	Medium	January 17, 2023, 00:00:00...	March 18, 2023, 00:59:59 (...)	Available	January 17...
elasticache-redis-6-2-6-patch-update	Complete	engine-update	Important	August 12, 2022, 06:00:00 ...	September 11, 2022, 05:59...	Available	December ...
elasticache-redis-6-2-update	Complete	engine-update	Medium	February 15, 2022, 03:00:0...	May 16, 2022, 05:59:59 (UJ...	Available	March 1, 2...

如果控制台显示“未找到服务更新”，则表示 ElastiCache ( RedisOSS ) 集群已经应用了最新的服务更新。

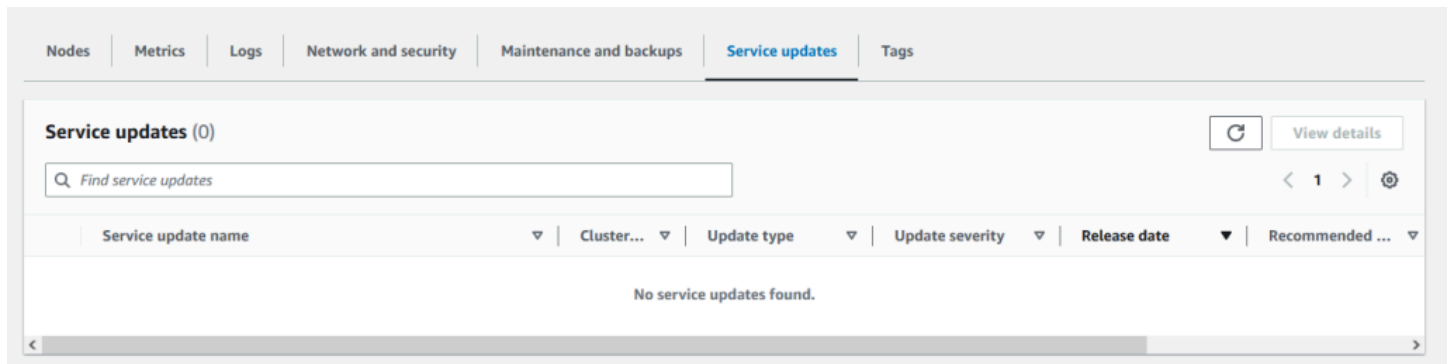

## 停止服务更新

如果需要，您可以停止对集群的更新。例如，如果正在进行更新的集群出现意外激增，您可能希望停止更新。或者，如果更新花费时间过长并在高峰时间中断您的业务流程，您可能希望停止更新。

[正在停止](#)操作将立即中断对这些集群和任何尚未更新的节点的所有更新。它将继续完成对具有 in progress (正在进行中) 状态的任何节点的更新。不过，它将停止对同一集群中其他具有 update available (更新可用) 状态的节点的更新并将其状态恢复到 Stopping (正在停止) 状态。

在 Stopping (正在停止) 工作流程完成后，具有 Stopping (正在停止) 状态的节点将变为 Stopped (已停止) 状态。根据更新的工作流程，一些集群将不会具有任何更新的节点。其他集群可能包含一些已更新的节点和另一些仍具有 update available (更新可用) 状态的节点。

您可以稍后返回以在业务流程允许时完成更新过程。在此情况下，选择要完成更新的适用的集群，然后选择 Apply Now (立即应用)。有关更多信息，请参阅 [应用服务更新](#)。

### 使用 控制台

您可以使用 ElastiCache 控制台中断服务更新。以下内容演示了如何执行此操作：

- 在选定集群上进行服务更新后，ElastiCache 控制台将在仪表板顶部显示“查看/停止更新”选项卡。ElastiCache
- 要中断更新，请选择 Stop Update (停止更新)。
- 在停止更新时，请选择集群并检查状态。它恢复到 Stopping (正在停止) 状态并最终变为 Stopped (已停止) 状态。

### 使用 AWS CLI

您可以使用 AWS CLI 中断服务更新。以下代码示例演示如何执行此操作。

对于复制组，请执行以下操作：

```
aws elasticache batch-stop-update-action --service-update-name sample-service-update --replication-group-ids my-replication-group-1 my-replication-group-2
```

对于缓存群集，请执行以下操作：

```
aws elasticache batch-stop-update-action --service-update-name sample-service-update --cache-cluster-ids my-cache-cluster-1 my-cache-cluster-2
```

有关更多信息，请参阅[BatchStopUpdateAction](#)。

## 常见漏洞和漏洞 (CVE)：中解决的安全漏洞 ElastiCache

常见漏洞和风险敞口 (CVE) 是已知网络安全漏洞的条目列表。每个条目都是一个链接，其中包含标识号、描述和至少一个公共参考文献。您可以在此页面上找到中已解决的安全漏洞列表 ElastiCache。

我们建议您始终升级到最新的 ElastiCache Valkey、Redis OSS 或 ElastiCache Memcached 版本，以防范已知漏洞。操作 ElastiCache 无服务器缓存时，CVE 修复程序会自动应用于您的缓存。使用 Valkey 或 Redis 操作自己设计的集群时 OSS，ElastiCache 会公开组件。PATCH 例如，使用 ElastiCache (RedisOSS) 版本 6.2.6 时，主要版本为 6，次要版本为 2，补丁版本为 6。PATCH 版本用于向后兼容的错误修复、安全修复和非功能性更改。

您可以使用下表来验证特定版本的 ElastiCache Valkey 和 Redis 是否 OSS 有针对特定安全漏洞的修复程序。如果您的 ElastiCache Valkey 或 Redis OSS 集群运行的版本没有安全补丁，请参阅下表并采取措施。您可以升级到包含该修复程序的最新 ElastiCache Valkey 或 Redis OSS 版本，或者如果您使用的是包含该修复程序的版本，请通过参阅来确保应用了最新的服务更新。[管理自行设计的集群的服务更新](#)有关支持的 ElastiCache 引擎版本以及如何升级的更多信息，请参阅[引擎版本和升级中 ElastiCache](#)。

### Note

- 如果在某个 CVE ElastiCache 版本中寻址了 a，则意味着在较新的版本中也对其进行了寻址。因此，例如，如果 ElastiCache (RedisOSS) 版本 6.0.5 中解决了漏洞，那么在 6.2.6、7.0.7 和 7.1 版本中，这种情况将继续向前推进。
- 下表中的星号 (\*) 表示您必须为运行指定的 (Redis) 版本的 ElastiCache (RedisOSS) 集群应用最新的服务更新，才能解决安全漏洞。ElastiCache OSS 有关如何验证是否已为运行集群



的 ElastiCache (RedisOSS) 版本应用了最新服务更新的更多信息，请参阅[管理自行设计的集群的服务更新](#)。

ElastiCache (RedisOSS) 版本	CVEs已解决
Redis 6.0.5 OSS	<a href="#">CVE-2022-24735</a> * , <a href="#">-2022-24736</a> * <a href="#">CVE</a>
Redis 6.2.6 OSS	<a href="#">CVE-2022-24834</a> * , <a href="#">-2022-CVE 35977</a> * , <a href="#">-2022-36021</a> * , <a href="#">-2022-24735</a> , <a href="#">-2022-24736</a> <a href="#">CVE</a> <a href="#">CVE</a> <a href="#">CVE</a>
Redis 7.0.7 OSS	<a href="#">CVE-2023-41056</a> *、 <a href="#">-2022-CVE 2-24834</a> *、 <a href="#">-2022-35977</a> 、 <a href="#">-2022-36021</a> 、 <a href="#">-2022-24735</a> 、 <a href="#">-2022-24736</a> <a href="#">CVE</a> <a href="#">CVE</a> <a href="#">CVE</a> <a href="#">CVE</a>
Redis 7.1.0 OSS	<a href="#">CVE-2023-41056</a> 、 <a href="#">-2022-24834</a> 、 <a href="#">-2022-35977</a> 、 <a href="#">-2022-36021</a> 、 <a href="#">CVE -2022-24735</a> 、 <a href="#">-2022-24735</a> 、 <a href="#">-2022-24736</a> <a href="#">CVE</a> <a href="#">CVE</a> <a href="#">CVE</a> <a href="#">CVE</a>

# 在 Amazon 中记录和监控 ElastiCache

要管理缓存，您务必要了解缓存的性能情况。ElastiCache 生成发布到 Amazon CloudWatch Logs 的指标，用于监控您的缓存性能。此外，当您的缓存资源发生重大变化（例如，创建了新的缓存或删除了缓存）时，会 ElastiCache 生成事件。

## 主题

- [Valkey 和 Redis 的无服务器指标和事件 OSS](#)
- [Memcached 的无服务器指标和事件](#)
- [使用 Amazon 记录 ElastiCache API 通话 AWS CloudTrail](#)
- [Amazon SNS 监控 ElastiCache 事件](#)
- [日志传输](#)
- [使用 CloudWatch 指标监控使用情况](#)
  
- [使用 Amazon 记录 ElastiCache API 通话 AWS CloudTrail](#)

## Valkey 和 Redis 的无服务器指标和事件 OSS

ElastiCache 在使用无服务器缓存时，提供了用于监控的各种指标和事件。这包括可通过 Amazon EventBridge 提取的 CloudWatch 指标、命令级指标和事件日志。

## 主题

- [无服务器缓存指标](#)
- [无服务器缓存事件](#)
- [为 Valkey 和 Redis 自行设计的集群指标和事件 OSS](#)

## 无服务器缓存指标

AWS/ElastiCache 命名空间包括您的 Valkey 或 Redis OSS 无服务器缓存的以下 CloudWatch 指标。

## Valkey 或 Redis 的指标代码 OSS

指标	描述	单位
BytesUsedForCache	存储在缓存中的数据使用的总字节数。	字节
ElastiCacheProcessingUnits	在缓存上执行的请求所消耗的 ElastiCacheProcessingUnits (ECPUs) 总数	计数
SuccessfulReadRequestLatency	成功读取请求的延迟。	微秒
SuccessfulWriteRequestLatency	成功写入请求的延迟	微秒
TotalCmdsCount	在缓存中执行的所有命令的总数	计数
CacheHitRate	表示缓存的命中率。这是使用 <code>cache_hits</code> 和 <code>cache_misses</code> 统计数据按以下方式计算的： $cache\_hits / (cache\_hits + cache\_misses)$ 。	百分比
CacheHits	缓存中成功的只读键查找次数。	计数
CurrConnections	缓存的客户端连接数。	计数
ThrottledCmds	ElastiCache 由于工作负载的扩展速度超过了 ElastiCache 可扩展的速度而被限制的请求数量。	计数
NewConnections	在此期间，服务器接受的连接总数。	计数
CurrItems	缓存中的项目数。	计数

指标	描述	单位
CurrVolatileItems	缓存中包含的项目数TTL。	计数
NetworkBytesIn	传输到缓存的字节总数	字节
NetworkBytesOut	从缓存传出的字节总数	字节
移出	缓存驱逐的键的数量	计数
IamAuthenticationExpirations	IAM经过身份验证的 Valkey 或 Redis OSS 连接的过期总数。您可以在用户指南中找到有关 <a href="#">使用 IAM 进行身份验证</a> 的更多信息。	计数
IamAuthenticationThrottling	IAM经过限制的 Valkey 或 Redis 或请求的总数。OSS AUTH HELLO您可以在用户指南中找到有关 <a href="#">使用 IAM 进行身份验证</a> 的更多信息。	计数
KeyAuthorizationFailures	用户访问其无权限访问的密钥的失败尝试次数。我们建议为此设置告警以检测未经授权的访问尝试。	计数
AuthenticationFailures	OSS使用命令尝试向 Valkey 或 Redis 进行身份验证的失败总数。AUTH我们建议为此设置告警以检测未经授权的访问尝试。	计数
CommandAuthorizationFailures	用户运行其无权限调用的命令的失败尝试次数。我们建议为此设置告警以检测未经授权的访问尝试。	计数

## 命令级指标

ElastiCache 还会发出以下命令级指标。对于每种命令类型，都会 ElastiCache 发出命令的总数和该命令类型ECPUs消耗的数量。

指标	描述	单位
EvalBasedCmds	缓存已收到的 get 命令数。	计数
EvalBasedCmdsECPUs	ECPUs被基于评估的命令消耗。	计数
GeoSpatialBasedCmds	基于地理空间的命令的命令总数。这源自 Valkey 或 Redis comm OSS andstats 统计数据。此值通过计算所有地理空间类型的命令的总和得出：geoadd、geodist、geohash、geopos、georadius 和 georadiusbymember。	计数
GeoSpatialBasedCmdsECPUs	ECPUs由基于地理空间的命令使用。	计数
GetTypeCmds	只读类型命令的总数。这是从 Valkey 或 Redis comm OSS andstats 统计数据中得出的，它汇总了所有只读类型的命令（get、hget、scard、lrange 等）。	计数
GetTypeCmdsECPUs	ECPUs被读取命令消耗。	计数
HashBasedCmds	基于哈希的命令总数。这是从 Valkey 或 Redis comm OSS andstats 统计数据中得出的，它汇总了所有作用于一个或多个哈希的命令（hget、hkeys、hvals、hdel 等）。	计数

指标	描述	单位
HashBasedCmdsECPUs	ECPUs由基于哈希的命令消耗。	计数
HyperLogLogBasedCmds	HyperLogLog基于命令的总数。这是从 Valkey 或 Redis comm OSS andstats 统计数据中得出的，方法是将所有 pf 类型的命令 ( pfadd、pfcount、pfmerge 等 ) 相加。	计数
HyperLogLogBasedCmdsECPUs	ECPUs由 HyperLogLog基于命令的命令消耗。	计数
JsonBasedCmds	JSON命令总数，包括读取和写入命令。这是从 Valkey 或 Redis comm OSS andstats 统计数据中得出的，它汇总了所有作用于按键的JSON命令。JSON	计数
JsonBasedCmdsECPUs	ECPUs被所有JSON命令消耗，包括读取和写入命令。	计数
JsonBasedGetCmds	JSON只读命令的总数。这是从 Valkey 或 Redis comm OSS andstats 统计数据中得出的，它汇总了所有作用于按键的JSON读取命令。JSON	计数
JsonBasedGetCmdsECPUs	ECPUs由JSON只读命令消耗。	计数

指标	描述	单位
JsonBasedSetCmds	JSON写入命令的总数。这是从 Valkey 或 Redis comm OSS andstats 统计数据中得出的，它汇总了所有作用于按键的 JSON写入命令。JSON	计数
JsonBasedSetCmdsECPUs	ECPUs被JSON写入命令消耗。	计数
KeyBasedCmds	基于密钥的命令总数。这是从 Valkey 或 Redis comm OSS andstats 统计数据中得出的，它汇总了多个数据结构 ( del、过期、重命名等 ) 中对一个或多个密钥执行的所有命令。	计数
KeyBasedCmdsECPUs	ECPUs由基于密钥的命令消耗。	计数
ListBasedCmds	基于列表的命令总数。这是从 Valkey 或 Redis comm OSS andstats 统计数据中得出的，它汇总了所有作用于一个或多个列表 ( lindex、lrange、lpush、ltrim 等 ) 的命令。	计数
ListBasedCmdsECPUs	ECPUs被基于列表的命令消耗。	计数
NonKeyTypeCmds	不基于键的命令总数。这是从 Valkey 或 Redis comm OSS andstats 统计数据中得出的，它汇总了所有不作用于密钥的命令，例如 acl、dbsize 或信息。	计数

指标	描述	单位
NonKeyTypeCmdsECPUs	ECPUs被 non-key-based命令消耗。	计数
PubSubBasedCmds	用于发布/订阅功能的命令总数。这源自 Valkey 或 Redis comm OSS andstats tatsatstats , 它汇总了用于发布/订阅功能的所有命令 : 取消订阅、发布、pubsub、punsubsubscribe、subsubsubscribe、ssubsubsubscribe、取消订阅、取消订阅、发布、订阅和取消订阅。	计数
PubSubBasedCmdsECPUs	ECPUs由基于 pub/sub 的命令消耗。	计数
SetBasedCmds	基于设置的命令总数。这是从 Valkey 或 Redis comm OSS andstats 统计数据中得出的 , 它汇总了作用于一个或多个集合的所有命令 ( scard、sdiff、sadd、sunion 等 ) 。	计数
SetBasedCmdsECPUs	ECPUs由基于集合的命令消耗。	计数
SetTypeCmds	写入类型命令的总数。这是从 Valkey 或 Redis comm OSS andstats 统计数据中得出的 , 它汇总了对数据进行操作的所有可变类型的命令 ( set、hset、sadd、lpop 等 ) 。	计数
SetTypeCmdsECPUs	ECPUs被写入命令消耗。	计数



指标	描述	单位
SortedSetBasedCmds	基于设置的已排序命令总数。这是从 Valkey 或 Redis comm OSS andstats 统计数据中得出的，它汇总了作用于一个或多个排序集合的所有命令 ( zcount、zrange、zranke、zadd 等 )。	计数
SortedSetBasedCmdsECPUs	ECPUs由基于排序的命令消耗。	计数
StringBasedCmds	基于字符串的命令总数。这是从 Valkey 或 Redis comm OSS andstats 统计数据中得出的，它汇总了所有作用于一个或多个字符串 ( strlen、setex、setrange 等 ) 的命令。	计数
StringBasedCmdsECPUs	ECPUs由基于字符串的命令消耗。	计数
StreamBasedCmds	基于流的命令总数。这是从 Valkey 或 Redis comm OSS andstats 统计数据中得出的，它汇总了作用于一种或多种流数据类型 ( xrange、xlen、xadd、xdel 等 ) 的所有命令。	计数
StreamBasedCmdsECPUs	ECPUs由基于流的命令消耗。	计数

## 无服务器缓存事件

ElastiCache 记录与您的无服务器缓存相关的事件。此类信息包括事件的数据和时间、事件的源名称和源类型，以及事件的描述。您可以使用 ElastiCache 控制台、`desc AWS CLI ribe-events` 命令或操作轻松地检索事件。ElastiCache API `DescribeEvents`

您可以选择使用 Amazon EventBridge 监控、摄取、转换和 ElastiCache 处理事件。要了解更多信息，请访问 Amazon EventBridge <https://docs.aws.amazon.com/eventbridge/latest/userguide/>。

### 查看 ElastiCache 事件 (控制台)

要使用 ElastiCache 控制台查看事件，请执行以下操作：

1. 登录 AWS Management Console 并打开 ElastiCache 控制台，网址为 <https://console.aws.amazon.com/elasticache/>
2. 要查看所有可用事件的列表，请在导航窗格中选择 Events (事件)。
3. 在“事件”屏幕上，列表的每一行代表一个事件，并显示事件源、事件类型、事件 GMT 时间和事件描述。通过使用 Filter，您可以指定是要查看事件列表中的所有事件，还是仅查看特定类型的事件。

### 查看 ElastiCache 事件 (AWS CLI)

要使用生成 ElastiCache 事件列表，请使用 `describe-events` 命令。AWS CLI 您可以使用可选参数来控制所列事件的类型、所列事件的时间范围、要列出的事件的最大数目等。

以下代码列出最多 40 个无服务器缓存事件。

```
aws elasticache describe-events --source-type serverless-cache --max-items 40
```

以下代码列出了过去 24 小时 (1440 分钟) 内的所有无服务器缓存事件。

```
aws elasticache describe-events --source-type serverless-cache --duration 1440
```

### 无服务器事件

此部分记录了您可能收到的有关无服务器缓存的不同类型的事件。

#### 无服务器缓存创建事件

Detail-Type	描述	单位	来源	消息
缓存已创建	缓存 arn	创建	serverless-cache	缓存 <cache-name> 已创建，可供使用。
缓存已创建	缓存 arn 快照 arn	创建	serverless-cache	缓存 <cache-name> 已创建，并且已从快照中还原数据。您的缓存已就绪，可供使用。
缓存创建失败	缓存 arn	失败	serverless-cache	缓存 <cache-name> 的创建失败。可用的 IP 地址不足，无法创建 VPC 端点。
缓存创建失败	缓存 arn	失败	serverless-cache	缓存 <cache-name> 的创建失败。请求中提供的子网无效。
缓存创建失败	缓存 arn	失败	serverless-cache	缓存 <cache-name> 的创建失败。已达到创建 VPC 终端节点的配额限制。
缓存创建失败	缓存 arn	失败	serverless-cache	缓存 <cache-name> 的创建失败。您无权创建 VPC 终端节点。
缓存创建失败	缓存 arn	失败	serverless-cache	缓存 <cache-name> 的创建失败。用户组 <>

Detail-Type	描述	单位	来源	消息
				user-group-name 中存在OSS版本不兼容 Valkey 或 Redis 的用户。
缓存创建失败	缓存 arn 缓存快照 arn	失败	serverless-cache	缓存 <cache-name> 的创建失败。提供的用户组 < user-group-name > 不存在。
缓存创建失败	缓存 arn	失败	serverless-cache	缓存 <cache-name> 的创建失败。从快照还原数据失败，因为 <reason>。  失败原因：  <ul style="list-style-type: none"> <li>• 无法从 S3 检索文件。</li> <li>• 预期的 md5 与实际的 md5 不匹配。</li> <li>• 提供的RDB文件版本不受支持。</li> </ul>

无服务器缓存更新事件 ( Valkey 或 Redis ) OSS

Detail-Type	资源列表	类别	来源	消息
缓存已更新	缓存 arn	配置更改	serverless-cache	SecurityGroups 已为缓存更新<cache-name>。

Detail-Type	资源列表	类别	来源	消息
缓存已更新	缓存 arn	配置更改	serverless-cache	缓存 <cache-name> 的标签已更新。
缓存更新失败	缓存 arn	配置更改	serverless-cache	缓存 <cache-name> 的更新失败。用户组 <> user-group-name 中存在OSS版本不兼容 Valkey 或 Redis 的用户。
缓存更新失败	缓存 arn	配置更改	serverless-cache	缓存更新<cache-name>失败。SecurityGroups 更新失败。
缓存更新失败	缓存 arn	配置更改	serverless-cache	缓存更新<cache-name>失败。SecurityGroups 由于权限不足，更新失败。
缓存更新失败	缓存 arn	配置更改	serverless-cache	缓存 <cache-name> 的更新失败。 SecurityGroups 更新失败， SecurityGroups 因为无效。

无服务器缓存删除事件 ( Valkey 或 Redis ) OSS

Detail-Type	资源列表	类别	来源	消息
缓存已删除	缓存 arn	删除	serverless-cache	缓存 <cache-name> 已删除。

无服务器缓存使用限制事件 ( Valkey 或 Redis ) OSS

Detail-Type	描述	单位	来源	消息
缓存已更新	缓存 arn	配置更改	serverless-cache	限制对缓存 <cache-name> 的更新。
即将达到缓存限制	缓存 arn	notification	serverless-cache	槽 <X> 使用的容量超过每个槽 32 GB 限制的 <Y> %。例如，槽 10 使用的容量超过每个槽 32 GB 限制的 90%。
缓存更新失败	缓存 arn	失败	serverless-cache	由于缓存 <cache-name> 已删除，对缓存的限制更新失败。
缓存更新失败	缓存 arn	失败	serverless-cache	由于配置无效，对缓存 <cache-name> 的限制更新失败。
缓存更新失败	缓存 arn	失败	serverless-cache	对缓存 <cache-name> 的有限更新失败，因为当前缓存的数据超过了新的限

Detail-Type	描述	单位	来源	消息
				制。在应用限制之前，请刷新数据。

无服务器缓存快照事件 ( Valkey 或 Redis ) OSS

Detail-Type	Resources-list	类别	来源	消息
快照已创建	缓存 arn 快照 arn	创建	serverless-cache-snapshot	已为缓存 <cache-name> 创建快照 <snapshot-name>。
快照创建失败	缓存 arn 快照 arn	失败	serverless-cache-snapshot	未能为缓存 <cache-name> 创建快照。使用客户自主管理型密钥 <key-id> 创建快照 <snapshot-name> 失败，因为 <reason>。  失败原因消息：  <ul style="list-style-type: none"> <li>• 因为客户自主管理型密钥已禁用</li> <li>• 因为找不到客户自主管理型密钥</li> <li>• 因为请求超时</li> </ul>

Detail-Type	Resources-list	类别	来源	消息
快照创建失败	缓存 arn 快照 arn	失败	serverless-cache-snapshot	未能为缓存 <cache-name> 创建快照。 未能创建快照 <snapshot-name>，因为 <reason>。  默认原因：  <ul style="list-style-type: none"> <li>• 因为内部错误</li> </ul>
快照导出失败	快照 arn	失败	serverless-cache-snapshot	未能为缓存 <cache-name> 导出快照。无法将快照导出到存储桶 %s，因为该存储桶 ElastiCache 没有权限。
快照导出失败	快照 arn	失败	serverless-cache-snapshot	未能为缓存 <cache-name> 导出快照。无法将快照导出到存储桶“%s”，因为存储桶中已存在同名对象。
快照导出失败	快照 arn	失败	serverless-cache-snapshot	未能为缓存 <cache-name> 导出快照。无法将快照导出到存储桶“%s”，因为存储桶所有者账户 ID 已更改。



Detail-Type	Resources-list	类别	来源	消息
快照导出失败	快照 arn	失败	serverless-cache-snapshot	未能为缓存 <cache-name> 导出快照。无法将快照导出到存储桶“%s”，因为 S3 存储桶不可访问。
快照导出失败	快照 arn	失败	serverless-cache-snapshot	未能为缓存 <cache-name> 导出快照。无法将快照导出到存储桶“%s”，因为存储桶不可访问。
快照导出失败	快照 arn	失败	serverless-cache-snapshot	未能为缓存 <cache-name> 导出快照。无法将快照导出到存储桶“%s”，因为存储桶不存在。
快照导出失败	快照 arn	失败	serverless-cache-snapshot	未能为缓存 <cache-name> 导出快照。无法使用源快照客户自主管理型密钥 %s 将快照导出到存储桶“%s”，因为 <reason>。

Detail-Type	Resources-list	类别	来源	消息
快照导出失败	快照 arn	失败	serverless-cache-snapshot	未能为缓存 <cache-name> 导出快照。无法将快照导出到存储桶“%s”。
快照复制失败	快照 arn-1 快照 arn-2	失败	serverless-cache-snapshot	未能复制快照 <snapshot-name>。无法使用源快照客户自主管理型密钥 <key-id> 将快照“%s”复制到快照“%s”，因为 <reason-name>。
快照复制失败	快照 arn-1 快照 arn-2	失败	serverless-cache-snapshot	未能复制快照 <snapshot-name>。无法将快照“%s”复制到快照“%s”（使用目标快照客户自主管理型密钥“%s”“%s”）。

## 为 Valkey 和 Redis 自行设计的集群指标和事件 OSS

ElastiCache 提供各种指标和事件，用于在使用 Valkey 和 Redis 时监控自己设计的集群。OSS 这包括通过和 Amazon Simple Notification Service ( ) SNS 提供的主机级指标、命令级指标 AWS CLI 和事件日志。

### 主题

- [自行设计集群的指标](#)

- [自行设计的集群 \( Valkey 和 Redis \) 的事件 OSS](#)

## 自行设计集群的指标

当您自行设计集群时，ElastiCache 会在每个节点级别发布指标，包括主机级别的指标和缓存指标。

有关主机级别指标的更多信息，请参阅[主机级指标](#)。

有关节点级别指标的更多信息，请参阅[Valkey 和 Redis 的指标 OSS](#)。

## 自行设计的集群 ( Valkey 和 Redis ) 的事件 OSS

ElastiCache 记录与您自己设计的缓存相关的事件。使用自行设计的集群时，您可以在 ElastiCache 控制台或使用 Amazon 简单通知服务 (SNS) 查看您的集群事件。AWS CLI自行设计的集群事件不会发布到 Amazon EventBridge。

自行设计集群的事件信息包括事件的数据和时间、事件的源名称和源类型，以及事件的描述。您可以使用 ElastiCache 控制台、`desc AWS CLI ribe-events` 命令或操作轻松地从日志中检索事件。

ElastiCache API DescribeEvents

查看 ElastiCache 事件 ( 控制台 )

以下过程使用 ElastiCache 控制台显示事件。

使用 ElastiCache 控制台查看事件

1. 登录 AWS Management Console 并打开 ElastiCache 控制台，网址为 <https://console.aws.amazon.com/elasticache/>
2. 要查看所有可用事件的列表，请在导航窗格中选择 Events (事件)。
3. 在“事件”屏幕上，列表的每一行代表一个事件，并显示事件源、事件类型、事件GMT时间和事件描述。通过使用 Filter，您可以指定是要查看事件列表中的所有事件，还是仅查看特定类型的事件。

查看 ElastiCache 事件 (AWS CLI)

要使用生成 ElastiCache 事件列表，请使用 `describe-events` 命令。AWS CLI您可以使用可选参数来控制所列事件的类型、所列事件的时间范围、要列出的事件的最大数目等。

以下代码列出最多 40 个自行设计集群的事件。

```
aws elasticache describe-events --source-type cache-cluster --max-items 40
```

以下代码列出了过去 24 小时 ( 1440 分钟 ) 内自行设计缓存的所有事件。

```
aws elasticache describe-events --source-type cache-cluster --duration 1440
```

### 自行设计集群的事件

本部分包含对于自行设计的集群，预计您会收到的事件列表。

以下 ElastiCache 事件会触发 Amazon SNS 通知。有关事件详细信息的信息，请参阅 [查看 ElastiCache 事件](#)。

事件名称	消息	描述
ElastiCache:AddCacheNodeComplete	ElastiCache:AddCacheNodeComplete : <i>cache-cluster</i>	缓存节点已添加到缓存群集，并准备就绪，可供可用。
ElastiCache: AddCacheNodeFailed 由于可用 IP 地址不足	ElastiCache:AddCacheNodeFailed : <i>cluster-name</i>	因为没有足够的可用 IP 地址，所以无法添加缓存节点。
ElastiCache:CacheClusterParametersChanged	ElastiCache:CacheClusterParametersChanged : <i>cluster-name</i>	一个或多个缓存群集参数已更改。
ElastiCache:CacheClusterProvisioningComplete	ElastiCache:CacheClusterProvisioningComplete <i>cluster-name-0001-005</i>	缓存群集预配置已完成，并且缓存群集中的缓存节点准备就绪，可供使用。
ElastiCache: CacheClusterProvisioningFailed 由于网络状态不兼容	ElastiCache:CacheClusterProvisioningFailed : <i>cluster-name</i>	有人试图在不存在的虚拟私有云中启动新的缓存集群 () VPC。

事件名称	消息	描述
ElastiCache:CacheClusterScalingComplete	CacheClusterScalingComplete : <i>cluster-name</i>	已成功完成缓存群集扩展。
ElastiCache:CacheClusterScalingFailed	ElastiCache:CacheClusterScalingFailed : <i>cluster-name</i>	对缓存群集的纵向扩展操作已失败。
ElastiCache:CacheClusterSecurityGroupModified	ElastiCache:CacheClusterSecurityGroupModified : <i>cluster-name</i>	<p>发生下列事件之一：</p> <ul style="list-style-type: none"> <li>已修改授权用于缓存群集的缓存安全组列表。</li> <li>已在与缓存集群关联的任何缓存安全组上授权了一个或多个新的EC2安全组。</li> <li>已从与缓存集群关联的任何缓存安全组中撤消了一个或多个EC2安全组。</li> </ul>

事件名称	消息	描述
ElastiCache:CacheNodeReplaceStarted	ElastiCache:CacheNodeReplaceStarted : <i>cluster-name</i>	<p>ElastiCache 已检测到运行缓存节点的主机已降级或无法访问，因此已开始更换缓存节点。</p> <div data-bbox="1068 447 1507 667"><p> <b>Note</b></p><p>被替换的缓存节点的 DNS 条目没有改变。</p></div> <p>在大多数情况下，您无需在此事件发生时刷新适用于您的客户端的服务器列表。但是，即使在替换 ElastiCache 了缓存节点之后，某些缓存客户端库仍可能停止使用缓存节点；在这种情况下，当此事件发生时，应用程序应刷新服务器列表。</p>

事件名称	消息	描述
ElastiCache:CacheNodeReplaceComplete	ElastiCache:CacheNodeReplaceComplete : <i>cluster-name</i>	<p>ElastiCache 已检测到运行缓存节点的主机已降级或无法访问，因此已完成缓存节点的更换。</p> <div style="border: 1px solid #ccc; border-radius: 10px; padding: 10px; margin: 10px 0;"> <p> <b>Note</b> 被替换的缓存节点的 DNS 条目没有改变。</p> </div> <p>在大多数情况下，您无需在此事件发生时刷新适用于您的客户端的服务器列表。但是，即使在替换 ElastiCache 了缓存节点之后，某些缓存客户端库仍可能停止使用缓存节点；在这种情况下，当此事件发生时，应用程序应刷新服务器列表。</p>
ElastiCache:CacheNodesRebooted	ElastiCache:CacheNodesRebooted : <i>cluster-name</i>	<p>一个或多个缓存节点已重启。</p> <p>消息 (Memcached) : "Cache node %s shutdown" , 然后是第二条消息 : "Cache node %s restarted"</p>
ElastiCache:CertificateRenewalComplete ( 仅限 Valkey 或 RedisOSS )	ElastiCache:CertificateRenewalComplete	已成功续订 Amazon CA 证书。
ElastiCache:CreateReplicationGroupComplete	ElastiCache:CreateReplicationGroupComplete : <i>cluster-name</i>	已成功创建复制组。

事件名称	消息	描述
ElastiCache:DeleteCacheClusterComplete	ElastiCache:DeleteCacheClusterComplete : <i>cluster-name</i>	已完成缓存群集和所有关联缓存节点的删除工作。
ElastiCache:FailoverComplete ( 仅限 Valkey 或 RedisOSS )	ElastiCache:FailoverComplete : <i>mycluster</i>	已成功故障转移至副本节点。
ElastiCache:ReplicationGroupIncreaseReplicaCountFinished	ElastiCache:ReplicationGroupIncreaseReplicaCountFinished : <i>cluster-name-0001-005</i>	已增加集群中的副本数量。
ElastiCache:ReplicationGroupIncreaseReplicaCountStarted	ElastiCache:ReplicationGroupIncreaseReplicaCountStarted : <i>cluster-name-0003-004</i>	已开始向集群添加副本的过程。
ElastiCache:NodeReplacementCanceled	ElastiCache:NodeReplacementCanceled : <i>cluster-name</i>	计划替换的集群中的节点不再计划替换。
ElastiCache:NodeReplacementRescheduled	ElastiCache:NodeReplacementRescheduled : <i>cluster-name</i>	<p>之前计划替换的集群中的节点已计划在通知中所述的新时段内替换。</p> <p>有关您可以执行的操作的信息，请参阅 <a href="#">替换节点 ( Valkey 和 RedisOSS )</a>。</p>



事件名称	消息	描述
ElastiCache:NodeReplacementScheduled	ElastiCache:NodeReplacementScheduled : <i>cluster-name</i>	您集群中的节点计划在通知所述的时段内替换。  有关您可以执行的操作的信息，请参阅 <a href="#">替换节点 ( Valkey 和 RedisOSS )</a> 。
ElastiCache:RemoveCacheNodeComplete	ElastiCache:RemoveCacheNodeComplete : <i>cluster-name</i>	缓存节点已从缓存群集中移除。
ElastiCache:ReplicationGroupScalingComplete	ElastiCache:ReplicationGroupScalingComplete : <i>cluster-name</i>	已成功完成对复制组的纵向扩展操作。
ElastiCache:ReplicationGroupScalingFailed	"Failed applying modification to cache node type to %s."	对复制组的纵向扩展操作失败。
ElastiCache:ServiceUpdateAvailableForNode	"Service update is available for cache node %s."	自助服务更新可用于节点。
ElastiCache:SnapshotComplete ( 仅限 Valkey 或 RedisOSS )	ElastiCache:SnapshotComplete : <i>cluster-name</i>	缓存快照已成功完成。
ElastiCache:SnapshotFailed ( 仅限 Valkey 或 RedisOSS )	SnapshotFailed : <i>cluster-name</i>	缓存快照失败。有关失败原因的详细信息，请参阅该集群的缓存事件。  要对快照加以说明，请参阅 <a href="#">DescribeSnapshots</a> ，状态将是 failed。

## Memcached 的无服务器指标和事件

此部分介绍在使用无服务器缓存时，您可以监控的指标和事件。

### 主题

- [无服务器缓存指标](#)
- [无服务器缓存事件](#)

## 无服务器缓存指标

本节介绍在使用 Memcached 无服务器缓存时可以监控的指标和事件。

AWS/ElastiCache命名空间包括 Memcached 无服务器缓存的以下 CloudWatch 指标。

指标	描述	单位
BytesUsedForCache	存储在缓存中的数据使用的总字节数。	字节
ElastiCacheProcessingUnits	在缓存上执行的请求所消耗的 ElastiCacheProcessingUnits (ECPUs) 总数	计数
SuccessfulReadRequestLatency	成功读取请求的延迟。	微秒
SuccessfulWriteRequestLatency	成功写入请求的延迟	微秒
TotalCmdsCount	在缓存中执行的所有命令的总数	计数
CurrConnections	缓存的客户端连接数。	计数
ThrottledCmds	ElastiCache 由于工作负载的扩展速度超过了 ElastiCache 可扩展的速度而被限制的请求数量。	计数

指标	描述	单位
NewConnections	在此期间，服务器接受的连接总数。	计数
Currltems	缓存中的项目数。	计数
NetworkBytesIn	传输到缓存的字节总数	字节
NetworkBytesOut	从缓存传出的字节总数	字节
移出	缓存驱逐的键的数量	计数
Reclaimed	由缓存使其失效的键数量	计数

## 命令级指标

ElastiCache 还会发出以下 Memcached 命令级别指标

指标	描述	单位
CmdGet	缓存已收到的 get 命令数。	计数
CmdSet	缓存已收到的 set 命令数。	计数
CmdTouch	缓存已收到的 touch 命令数。	计数
GetHits	找到了所请求密钥的情况下，缓存收到的 get 请求数。	计数
GetMisses	未找到所请求密钥的情况下，缓存收到的 get 请求数。	计数
IncrHits	找到了所请求密钥的情况下，缓存收到的增量请求数。	计数
IncrMisses	未找到所请求密钥的情况下，缓存收到的增量请求数。	计数

指标	描述	单位
DecrHits	找到了所请求密钥的情况下，缓存已收到的减量请求数。	计数
DecrMisses	未找到所请求密钥的情况下，缓存已收到的减量请求数。	计数
DeleteHits	找到了所请求密钥的情况下，缓存已收到的删除请求数。	计数
DeleteMisses	未找到所请求密钥的情况下，缓存已收到的删除请求数。	计数
TouchHits	已被触动并赋予新的过期时间的密钥数。	计数
TouchMisses	已接触但未找到的键数量。	计数
CasHits	找到了请求的键并且 cas 值匹配的情况下，缓存已收到的 cas 请求数。	计数
CasMisses	未找到所请求键的情况下，缓存已收到的 cas 请求数。	计数
CasBadval	cas 值与已存储 cas 值不匹配的情况下，缓存已收到的 cas 请求数。	计数
CmdFlush	缓存已收到的 flush 命令数。	计数

## 无服务器缓存事件

ElastiCache 记录与您的无服务器缓存相关的事件。此类信息包括事件的数据和时间、事件的源名称和源类型，以及事件的描述。您可以使用 ElastiCache 控制台、desc AWS CLI `ribe-events` 命令或操作轻松地检索事件。ElastiCache API `DescribeEvents`

您可以选择使用 Amazon EventBridge 监控、摄取、转换和 ElastiCache 处理事件。要了解更多信息，请参阅 Amazon EventBridge <https://docs.aws.amazon.com/eventbridge/latest/userguide/>。

## 查看 ElastiCache 事件 ( 控制台 )

要使用 ElastiCache 控制台查看事件，请执行以下操作：

1. 登录 AWS Management Console 并打开 ElastiCache 控制台，网址为 <https://console.aws.amazon.com/elasticache/>
2. 要查看所有可用事件的列表，请在导航窗格中选择 Events (事件)。
3. 在“事件”屏幕上，列表的每一行代表一个事件，并显示事件源、事件类型、事件GMT时间和事件描述。通过使用 Filter，您可以指定是要查看事件列表中的所有事件，还是仅查看特定类型的事件。

## 查看 ElastiCache 事件 (AWS CLI)

要使用生成 ElastiCache 事件列表，请使用 describe-events 命令。AWS CLI您可以使用可选参数来控制所列事件的类型、所列事件的时间范围、要列出的事件的最大数目等。

以下代码列出最多 40 个无服务器缓存事件。

```
aws elasticache describe-events --source-type serverless-cache --max-items 40
```

以下代码列出了过去 24 小时 ( 1440 分钟 ) 内的所有无服务器缓存事件。

```
aws elasticache describe-events --source-type serverless-cache --duration 1440
```

## 无服务器事件

此部分记录了您可能收到的有关无服务器缓存的不同类型的事件。

### 无服务器缓存创建事件

Detail-Type	描述	单位	来源	消息
缓存已创建	缓存 arn	创建	serverless-cache	缓存 <cache-name> 已创建，可供使用。

Detail-Type	描述	单位	来源	消息
缓存创建失败	缓存 arn	失败	serverless-cache	缓存 <cache-name> 的创建失败。可用的 IP 地址不足，无法创建 VPC 端点。
缓存创建失败	缓存 arn	失败	serverless-cache	缓存 <cache-name> 的创建失败。请求中提供的子网无效。
缓存创建失败	缓存 arn	失败	serverless-cache	缓存 <cache-name> 的创建失败。已达到创建 VPC 终端节点的配额限制。
缓存创建失败	缓存 arn	失败	serverless-cache	缓存 <cache-name> 的创建失败。您无权创建 VPC 终端节点。

无服务器缓存更新事件 (Memcached)

Detail-Type	资源列表	类别	来源	消息
缓存已更新	缓存 arn	配置更改	serverless-cache	SecurityGroups 已为缓存更新<cache-name>。
缓存已更新	缓存 arn	配置更改	serverless-cache	缓存 <cache-name> 的标签已更新。

Detail-Type	资源列表	类别	来源	消息
缓存更新失败	缓存 arn	配置更改	serverless-cache	缓存更新<cache-name>失败。SecurityGroups 更新失败。
缓存更新失败	缓存 arn	配置更改	serverless-cache	缓存更新<cache-name>失败。SecurityGroups 由于权限不足，更新失败。
缓存更新失败	缓存 arn	配置更改	serverless-cache	缓存更新<cache-name>失败。SecurityGroups 更新失败，SecurityGroups 因为无效。

无服务器缓存删除事件 (Memcached)

Detail-Type	资源列表	类别	来源	消息
缓存已删除	缓存 arn	删除	serverless-cache	缓存 <cache-name> 已删除。

无服务器缓存使用限制事件 (Memcached)

Detail-Type	描述	单位	来源	消息
缓存已更新	缓存 arn	配置更改	serverless-cache	限制对缓存 <cache-name> 的更新。

Detail-Type	描述	单位	来源	消息
缓存更新失败	缓存 arn	失败	serverless-cache	由于缓存 <cache-name> 已删除，对缓存的限制更新失败。
缓存更新失败	缓存 arn	失败	serverless-cache	由于配置无效，对缓存 <cache-name> 的限制更新失败。

无服务器缓存快照事件 (Memcached)

Detail-Type	Resources-list	类别	来源	消息
快照已创建	缓存 arn 快照 arn	创建	serverless-cache-snapshot	已为缓存 <cache-name> 创建快照 <snapshot-name>。
快照创建失败	缓存 arn 快照 arn	失败	serverless-cache-snapshot	未能为缓存 <cache-name> 创建快照。使用客户自主管理型密钥 <key-id> 创建快照 <snapshot-name> 失败，因为 <reason>。  失败原因消息：



Detail-Type	Resources-list	类别	来源	消息
				<ul style="list-style-type: none"> <li>• 因为客户自主管理型密钥已禁用</li> <li>• 因为找不到客户自主管理型密钥</li> <li>• 因为请求超时</li> </ul>
快照创建失败	缓存 arn 快照 arn	失败	serverless-cache-snapshot	<p>未能为缓存 &lt;cache-name&gt; 创建快照。未能创建快照 &lt;snapshot-name&gt;，因为 &lt;reason&gt;。</p> <p>默认原因：</p> <ul style="list-style-type: none"> <li>• 因为内部错误</li> </ul>
快照导出失败	快照 arn	失败	serverless-cache-snapshot	<p>未能为缓存 &lt;cache-name&gt; 导出快照。无法将快照导出到存储桶 %s，因为该存储桶 ElastiCache 没有权限。</p>
快照导出失败	快照 arn	失败	serverless-cache-snapshot	<p>未能为缓存 &lt;cache-name&gt; 导出快照。无法将快照导出到存储桶“%s”，因为存储桶中已存在同名对象。</p>

Detail-Type	Resources-list	类别	来源	消息
快照导出失败	快照 arn	失败	serverless-cache-snapshot	未能为缓存 <cache-name> 导出快照。无法将快照导出到存储桶“%s”，因为存储桶所有者账户 ID 已更改。
快照导出失败	快照 arn	失败	serverless-cache-snapshot	未能为缓存 <cache-name> 导出快照。无法将快照导出到存储桶“%s”，因为 S3 存储桶不可访问。
快照导出失败	快照 arn	失败	serverless-cache-snapshot	未能为缓存 <cache-name> 导出快照。无法将快照导出到存储桶“%s”，因为存储桶不可访问。
快照导出失败	快照 arn	失败	serverless-cache-snapshot	未能为缓存 <cache-name> 导出快照。无法将快照导出到存储桶“%s”，因为存储桶不存在。

Detail-Type	Resources-list	类别	来源	消息
快照导出失败	快照 arn	失败	serverless-cache-snapshot	未能为缓存 <cache-name> 导出快照。无法使用源快照客户自主管理型密钥 %s 将快照导出到存储桶“%s”，因为 <reason>。
快照导出失败	快照 arn	失败	serverless-cache-snapshot	未能为缓存 <cache-name> 导出快照。无法将快照导出到存储桶“%s”。
快照复制失败	快照 arn-1 快照 arn-2	失败	serverless-cache-snapshot	未能复制快照 <snapshot-name>。无法使用源快照客户自主管理型密钥 <key-id> 将快照“%s”复制到快照“%s”，因为 <reason-name>。
快照复制失败	快照 arn-1 快照 arn-2	失败	serverless-cache-snapshot	未能复制快照 <snapshot-name>。无法将快照“%s”复制到快照“%s”（使用目标快照客户自主管理型密钥“%s”“%s”）。

# 使用 Amazon 记录 ElastiCache API 调用 AWS CloudTrail

ElastiCache Amazon 与 AWS CloudTrail 一项服务集成，该服务可记录用户、角色或 AWS 服务在亚马逊中执行的操作 ElastiCache。CloudTrail 将对亚马逊的所有 API 调用捕获 ElastiCache 为事件，包括来自亚马逊 ElastiCache 控制台的调用以及对亚马逊 ElastiCache API 运营的代码调用。如果您创建了跟踪，则可以允许将 CloudTrail 事件持续传输到 Amazon S3 存储桶，包括针对亚马逊的事件 ElastiCache。如果您未配置跟踪，您仍然可以在 CloudTrail 控制台的“事件历史记录”中查看最新的事件。通过收集的信息 CloudTrail，您可以确定向亚马逊发出的请求 ElastiCache、发出请求的 IP 地址、谁提出请求、何时提出请求以及其他详细信息。

要了解更多信息 CloudTrail，请参阅 [《AWS CloudTrail 用户指南》](#)。

## 亚马逊 ElastiCache 信息位于 CloudTrail

CloudTrail 在您创建 AWS 账户时已在您的账户上启用。当 Amazon 中发生活动时 ElastiCache，该活动会与其他 AWS 服务 CloudTrail 事件一起记录在事件历史记录中。您可以在自己的 AWS 账户中查看、搜索和下载最近发生的事件。有关更多信息，请参阅 [使用事件历史记录查看 CloudTrail 事件](#)。

要持续记录您的 AWS 账户中的事件，包括亚马逊的事件 ElastiCache，请创建跟踪。跟踪允许 CloudTrail 将日志文件传输到 Amazon S3 存储桶。默认情况下，在控制台中创建跟踪记录时，此跟踪记录应用于所有区域。跟踪记录 AWS 分区中所有区域的事件，并将日志文件传送到您指定的 Amazon S3 存储桶。此外，您可以配置其他 AWS 服务，以进一步分析和处理 CloudTrail 日志中收集的事件数据。有关更多信息，请参阅下列内容：

- [创建跟踪概述](#)
- [CloudTrail 支持的服务和集成](#)
- [为以下各项配置亚马逊 SNS 通知 CloudTrail](#)
- [接收来自多个区域的 CloudTrail 日志文件和接收来自多个账户的 CloudTrail 日志文件](#)

所有 Amazon ElastiCache 操作均由参考记录 CloudTrail 并记录在 [ElastiCache API 参考资料](#) 中。例如，调用 DescribeCacheCluster 和 ModifyCacheCluster 操作会在 CloudTrail 日志文件中生成条目。CreateCacheCluster

每个事件或日记账条目都包含有关生成请求的人员信息。身份信息有助于您确定以下内容：

- 请求是使用根凭证还是 IAM 用户凭证发出的。
- 请求是使用角色还是联合用户的临时安全凭证发出的。
- 请求是否由其他 AWS 服务发出。

有关更多信息，请参阅[CloudTrail userIdentity](#)元素。

## 了解 Amazon ElastiCache 日志文件条目

跟踪是一种配置，允许将事件作为日志文件传输到您指定的 Amazon S3 存储桶。CloudTrail 日志文件包含一个或多个日志条目。事件代表来自任何来源的单个请求，包括有关请求的操作、操作的日期和时间、请求参数等的信息。CloudTrail 日志文件不是公共API调用的有序堆栈跟踪，因此它们不会按任何特定的顺序出现。

以下示例显示了演示该CreateCacheCluster操作的 CloudTrail 日志条目。

```
{
 "eventVersion": "1.01",
 "userIdentity": {
 "type": "IAMUser",
 "principalId": "EXAMPLEEXAMPLEEXAMPLE",
 "arn": "arn:aws:iam:123456789012:user/elasticache-allow",
 "accountId": "123456789012",
 "accessKeyId": "AKIAIOSFODNN7EXAMPLE",
 "userName": "elasticache-allow"
 },
 "eventTime": "2014-12-01T22:00:35Z",
 "eventSource": "elasticache.amazonaws.com",
 "eventName": "CreateCacheCluster",
 "awsRegion": "us-west-2",
 "sourceIPAddress": "192.0.2.01",
 "userAgent": "AWS CLI/ElastiCache 1.10 API 2014-12-01",
 "requestParameters": {
 "numCacheNodes": 2,
 "cacheClusterId": "test-memcached",
 "engine": "memcached",
 "aZMode": "cross-az",
 "cacheNodeType": "cache.m1.small",
 },
 "responseElements": {
 "engine": "memcached",
 "clientDownloadLandingPage": "https://console.aws.amazon.com/elasticache/home#client-download:",
 "cacheParameterGroup": {
 "cacheParameterGroupName": "default.memcached1.4",
 "cacheNodeIdsToReboot": {
 },
 },
 },
}
```

```

 "parameterApplyStatus":"in-sync"
 },
 "preferredAvailabilityZone":"Multiple",
 "numCacheNodes":2,
 "cacheNodeType":"cache.m1.small",

 "cacheClusterStatus":"creating",
 "autoMinorVersionUpgrade":true,
 "preferredMaintenanceWindow":"thu:05:00-thu:06:00",
 "cacheClusterId":"test-memcached",
 "engineVersion":"1.4.14",
 "cacheSecurityGroups":[
 {
 "status":"active",
 "cacheSecurityGroupName":"default"
 }
],
 "pendingModifiedValues":{
 }
},
"requestID":"104f30b3-3548-11e4-b7b8-6d79ffe84edd",
"eventID":"92762127-7a68-42ce-8787-927d2174cde1"
}

```

以下示例显示了演示该DescribeCacheCluster操作的 CloudTrail 日志条目。请注意，对于所有 Amazon ElastiCache Describe 电话 (Describe\*)，该ResponseElements部分均被删除，显示为null。

```

{
 "eventVersion":"1.01",
 "userIdentity":{
 "type":"IAMUser",
 "principalId":"EXAMPLEEXAMPLEEXAMPLE",
 "arn":"arn:aws:iam::123456789012:user/elasticache-allow",
 "accountId":"123456789012",
 "accessKeyId":"AKIAIOSFODNN7EXAMPLE",
 "userName":"elasticache-allow"
 },
 "eventTime":"2014-12-01T22:01:00Z",
 "eventSource":"elasticache.amazonaws.com",
 "eventName":"DescribeCacheClusters",
 "awsRegion":"us-west-2",
 "sourceIPAddress":"192.0.2.01",

```

```
"userAgent":"AWS CLI/ElastiCache 1.10 API 2014-12-01",
"requestParameters":{
 "showCacheNodeInfo":false,
 "maxRecords":100
},
"responseElements":null,
"requestID":"1f0b5031-3548-11e4-9376-c1d979ba565a",
"eventID":"a58572a8-e81b-4100-8e00-1797ed19d172"
}
```

以下示例显示了记录ModifyCacheCluster操作的 CloudTrail 日志条目。

```
{
 "eventVersion":"1.01",
 "userIdentity":{
 "type":"IAMUser",
 "principalId":"EXAMPLEEXAMPLEEXAMPLE",
 "arn":"arn:aws:iam::123456789012:user/elasticache-allow",
 "accountId":"123456789012",
 "accessKeyId":"AKIAIOSFODNN7EXAMPLE",
 "userName":"elasticache-allow"
 },
 "eventTime":"2014-12-01T22:32:21Z",
 "eventSource":"elasticache.amazonaws.com",
 "eventName":"ModifyCacheCluster",
 "awsRegion":"us-west-2",
 "sourceIPAddress":"192.0.2.01",
 "userAgent":"AWS CLI/ElastiCache 1.10 API 2014-12-01",
 "requestParameters":{
 "applyImmediately":true,
 "numCacheNodes":3,
 "cacheClusterId":"test-memcached"
 },
 "responseElements":{
 "engine":"memcached",
 "clientDownloadLandingPage":"https://console.aws.amazon.com/elasticache/home#client-download:",
 "cacheParameterGroup":{
 "cacheParameterGroupName":"default.memcached1.4",
 "cacheNodeIdsToReboot":{
 },
 "parameterApplyStatus":"in-sync"
 }
 },
}
```

```
"cacheClusterCreateTime":"Dec 1, 2014 10:16:06 PM",
"preferredAvailabilityZone":"Multiple",
"numCacheNodes":2,
"cacheNodeType":"cache.m1.small",
"cacheClusterStatus":"modifying",
"autoMinorVersionUpgrade":true,
"preferredMaintenanceWindow":"thu:05:00-thu:06:00",
"cacheClusterId":"test-memcached",
"engineVersion":"1.4.14",
"cacheSecurityGroups":[
 {
 "status":"active",
 "cacheSecurityGroupName":"default"
 }
],
"configurationEndpoint":{
 "address":"test-memcached.example.cfg.use1prod.cache.amazonaws.com",
 "port":11211
},
"pendingModifiedValues":{
 "numCacheNodes":3
}
},
"requestID":"807f4bc3-354c-11e4-9376-c1d979ba565a",
"eventID":"e9163565-376f-4223-96e9-9f50528da645"
}
```

## Amazon SNS 监控 ElastiCache 事件

当集群发生重大事件时，ElastiCache 会向特定的 Amazon SNS 主题发送通知。示例可以包括添加节点失败、添加节点成功、修改安全组等内容。通过监控关键事件，您可以了解集群的当前状态，并且能够根据事件采取相应的纠正措施。

### 主题

- [管理 ElastiCache 亚马逊 SNS 通知](#)
- [查看 ElastiCache 事件](#)
- [活动通知和 Amazon SNS](#)



## 管理 ElastiCache 亚马逊SNS通知

您可以配置 ElastiCache 为使用亚马逊简单通知服务 (AmazonSNS) 发送重要集群事件的通知。在这些示例中，您将使用亚马逊SNS主题的亚马逊资源名称 (ARN) 配置集群以接收通知。

### Note

- 本主题假设您已经注册了亚马逊，SNS并且已经设置并订阅了亚马逊SNS主题。有关如何执行此操作的信息，请参阅 [Amazon Simple Notification Service 开发人员指南](#)。
- 默认情况下，会API modify-replication-group影响一个区域中的所有群组，而不仅仅是当前指定的群组。如果您想在某个区域中配置与其他群组不同的特定群组，则可以使用该--notification-topic-arn选项为该群组创建单独的主题。

## 添加 Amazon SNS 主题

以下各节介绍如何使用 AWS 控制台 AWS CLI、或添加亚马逊SNS主题 ElastiCache API。

### 添加 Amazon SNS 主题 ( 控制台 )

以下过程向您展示如何为集群添加 Amazon SNS 主题。在步骤 2 中使用 Valkey 或 Redis OSS 为复制组添加 Amazon SNS 主题时，与其选择集群，不如选择复制组。然后按照剩下的相同步骤进行操作。

### Note

此过程也可用于修改 Amazon SNS 主题。

### 为集群添加或修改 Amazon SNS 主题 ( 控制台 )

1. 登录 AWS Management Console 并打开 ElastiCache 控制台，网址为 <https://console.aws.amazon.com/elasticache/>。
2. 在集群中，选择要为其添加或修改 Amazon SNS 主题的集群ARN。
3. 选择 Modify ( 修改 )。
4. 在“SNS通知主题”下的“修改集群”中，选择要添加SNS的主题，或者选择手动ARN输入并键入 Amazon SNS 主题的。ARN
5. 选择 Modify ( 修改 )。

## 添加亚马逊SNS话题 (AWS CLI)

要为集群添加或修改 Amazon SNS 主题，请使用 AWS CLI 命令 `modify-cache-cluster`。

以下代码示例将 Amazon SNS 主题 `arn` 添加到 `my-cluster` 中。

对于 Linux、macOS 或 Unix：

```
aws elasticache modify-cache-cluster \
 --cache-cluster-id my-cluster \
 --notification-topic-arn arn:aws:sns:us-west-2:123456789xxx:ElastiCacheNotifications
```

对于 Windows：

```
aws elasticache modify-cache-cluster ^
 --cache-cluster-id my-cluster ^
 --notification-topic-arn arn:aws:sns:us-west-2:123456789xx:ElastiCacheNotifications
```

有关更多信息，请参阅[modify-cache-cluster](#)。

## 添加亚马逊SNS话题 (ElastiCache API)

要为集群添加或修改 Amazon SNS 主题，请使用以下参数调用 `ModifyCacheCluster` 操作：

- `CacheClusterId=my-cluster`
- `TopicArn=arn%3Aaws%3Asns%3Aus-west-2%3A565419523791%3AElastiCacheNotifications`

## Example

```
https://elasticache.amazon.com/
 ?Action=ModifyCacheCluster
 &ApplyImmediately=false
 &CacheClusterId=my-cluster
 &NotificationTopicArn=arn%3Aaws%3Asns%3Aus-west-2%3A565419523791%3AElastiCacheNotifications
 &Version=2014-12-01
 &SignatureVersion=4
 &SignatureMethod=HmacSHA256
 &Timestamp=20141201T220302Z
```

```
&X-Amz-Algorithm=&AWS;4-HMAC-SHA256
&X-Amz-Date=20141201T220302Z
&X-Amz-SignedHeaders=Host
&X-Amz-Expires=20141201T220302Z
&X-Amz-Credential=<credential>
&X-Amz-Signature=<signature>
```

有关更多信息，请参阅[ModifyCacheCluster](#)。

## 启用和禁用 Amazon SNS 通知

您可以打开或关闭针对集群的通知。以下过程向您展示了如何禁用 Amazon SNS 通知。

### 启用和禁用 Amazon SNS 通知 (控制台)

要禁用 Amazon SNS 通知，请使用 AWS Management Console

1. 登录 AWS Management Console 并打开 ElastiCache 控制台，网址为 <https://console.aws.amazon.com/elasticache/>。

2. 要查看运行 Memcached 的集群的列表，请在导航窗格中选择 Memcached。

要查看运行 Valkey 或 Redis 的集群列表OSS，请在导航窗格中选择 Valkey 或 Redis。OSS

3. 选择要修改其通知的集群左侧的框。
4. 选择 Modify ( 修改 )。
5. 在“SNS通知主题”下的“修改群集”中，选择“禁用通知”。
6. 选择 Modify ( 修改 )。

### 启用和禁用 Amazon SNS 通知 (AWS CLI)

要禁用 Amazon SNS 通知，请使用modify-cache-cluster带有以下参数的命令：

对于 Linux、macOS 或 Unix：

```
aws elasticache modify-cache-cluster \
 --cache-cluster-id my-cluster \
 --notification-topic-status inactive
```

对于 Windows：

```
aws elasticache modify-cache-cluster ^
```

```
--cache-cluster-id my-cluster ^
--notification-topic-status inactive
```

## 启用和禁用 Amazon SNS 通知 (ElastiCache API)

要禁用 Amazon SNS 通知，请使用以下参数调用 `ModifyCacheCluster` 操作：

- `CacheClusterId=my-cluster`
- `NotificationTopicStatus=inactive`

此调用返回类似于下述信息的输出：

### Example

```
https://elasticache.us-west-2.amazonaws.com/
?Action=ModifyCacheCluster
&ApplyImmediately=false
&CacheClusterId=my-cluster
&NotificationTopicStatus=inactive
&Version=2014-12-01
&SignatureVersion=4
&SignatureMethod=HmacSHA256
&Timestamp=20141201T220302Z
&X-Amz-Algorithm=&AWS;4-HMAC-SHA256
&X-Amz-Date=20141201T220302Z
&X-Amz-SignedHeaders=Host
&X-Amz-Expires=20141201T220302Z
&X-Amz-Credential=<credential>
&X-Amz-Signature=<signature>
```

## 查看 ElastiCache 事件

ElastiCache 记录与您的集群实例、安全组和参数组相关的事件。此类信息包括事件的数据和时间、事件的源名称和源类型，以及事件的描述。您可以使用 ElastiCache 控制台、AWS CLI `describe-events` 命令或 ElastiCache API 操作轻松地检索事件 `DescribeEvents`。

以下过程向您展示如何查看过去 24 小时（1440 分钟）内的所有 ElastiCache 事件。

### 查看 ElastiCache 事件（控制台）

以下过程使用 ElastiCache 控制台显示事件。

#### 使用 ElastiCache 控制台查看事件

1. 登录 AWS Management Console 并打开 ElastiCache 控制台，网址为 <https://console.aws.amazon.com/elasticache/>。
2. 要查看所有可用事件的列表，请在导航窗格中选择 Events (事件)。

在“事件”屏幕上，列表的每一行代表一个事件，并显示事件源、事件类型（`cache-cluster` `cache-parameter-group` `cache-security-group`、或 `cache-subnet-group`）、事件 GMT 的时间以及事件的描述。

通过使用 Filter，您可以指定是要查看事件列表中的所有事件，还是仅查看特定类型的事件。

### 查看 ElastiCache 事件 (AWS CLI)

要使用生成 ElastiCache 事件列表 AWS CLI，请使用命令 `describe-events`。您可以使用可选参数来控制所列事件的类型、所列事件的时间范围、要列出的事件的最大数目等。

以下代码列出最多 40 个缓存集群事件。

```
aws elasticache describe-events --source-type cache-cluster --max-items 40
```

以下代码列出了过去 24 小时（1440 分钟）内的所有事件。

```
aws elasticache describe-events --source-type cache-cluster --duration 1440
```

`describe-events` 命令的输出类似于此处所示。

```
aws elasticache describe-events --source-type cache-cluster --max-items 40
```

```
{
 "Events": [
 {
 "SourceIdentifier": "my-mem-cluster",
 "SourceType": "cache-cluster",
 "Message": "Finished modifying number of nodes from 1 to 3",
 "Date": "2020-06-09T02:01:21.772Z"
 },
 {
 "SourceIdentifier": "my-mem-cluster",
 "SourceType": "cache-cluster",
 "Message": "Added cache node 0002 in availability zone us-west-2a",
 "Date": "2020-06-09T02:01:21.716Z"
 },
 {
 "SourceIdentifier": "my-mem-cluster",
 "SourceType": "cache-cluster",
 "Message": "Added cache node 0003 in availability zone us-west-2a",
 "Date": "2020-06-09T02:01:21.706Z"
 },
 {
 "SourceIdentifier": "my-mem-cluster",
 "SourceType": "cache-cluster",
 "Message": "Increasing number of requested nodes",
 "Date": "2020-06-09T01:58:34.178Z"
 },
 {
 "SourceIdentifier": "mycluster-0003-004",
 "SourceType": "cache-cluster",
 "Message": "Added cache node 0001 in availability zone us-west-2c",
 "Date": "2020-06-09T01:51:14.120Z"
 },
 {
 "SourceIdentifier": "mycluster-0003-004",
 "SourceType": "cache-cluster",
 "Message": "This cache cluster does not support persistence (ex:
'appendonly'). Please use a different instance type to enable persistence.",
 "Date": "2020-06-09T01:51:14.095Z"
 },
 {
 "SourceIdentifier": "mycluster-0003-004",
 "SourceType": "cache-cluster",
 "Message": "Cache cluster created",
 "Date": "2020-06-09T01:51:14.094Z"
 }
]
}
```

```
 },
 {
 "SourceIdentifier": "mycluster-0001-005",
 "SourceType": "cache-cluster",
 "Message": "Added cache node 0001 in availability zone us-west-2b",
 "Date": "2020-06-09T01:42:55.603Z"
 },
 {
 "SourceIdentifier": "mycluster-0001-005",
 "SourceType": "cache-cluster",
 "Message": "This cache cluster does not support persistence (ex:
'appendonly'). Please use a different instance type to enable persistence.",
 "Date": "2020-06-09T01:42:55.576Z"
 },
 {
 "SourceIdentifier": "mycluster-0001-005",
 "SourceType": "cache-cluster",
 "Message": "Cache cluster created",
 "Date": "2020-06-09T01:42:55.574Z"
 },
 {
 "SourceIdentifier": "mycluster-0001-004",
 "SourceType": "cache-cluster",
 "Message": "Added cache node 0001 in availability zone us-west-2b",
 "Date": "2020-06-09T01:28:40.798Z"
 },
 {
 "SourceIdentifier": "mycluster-0001-004",
 "SourceType": "cache-cluster",
 "Message": "This cache cluster does not support persistence (ex:
'appendonly'). Please use a different instance type to enable persistence.",
 "Date": "2020-06-09T01:28:40.775Z"
 },
 {
 "SourceIdentifier": "mycluster-0001-004",
 "SourceType": "cache-cluster",
 "Message": "Cache cluster created",
 "Date": "2020-06-09T01:28:40.773Z"
 }
]
}
```

有关更多信息（如可用参数和允许的参数值），请参阅 [describe-events](#)。

## 查看 ElastiCache 事件 (ElastiCache API)

要使用生成 ElastiCache 事件列表 ElastiCache API，请使用 DescribeEvents 操作。您可以使用可选参数来控制所列事件的类型、所列事件的时间范围、要列出的事件的最大数目等。

以下代码列出了 40 个最新的 cache-cluster 事件。

```
https://elasticache.us-west-2.amazonaws.com/
?Action=DescribeEvents
&MaxRecords=40
&SignatureVersion=4
&SignatureMethod=HmacSHA256
&SourceType=cache-cluster
&Timestamp=20150202T192317Z
&Version=2015-02-02
&X-Amz-Credential=<credential>
```

以下代码列出了过去 24 小时 ( 1440 分钟 ) 内的 cache-cluster 事件。

```
https://elasticache.us-west-2.amazonaws.com/
?Action=DescribeEvents
&Duration=1440
&SignatureVersion=4
&SignatureMethod=HmacSHA256
&SourceType=cache-cluster
&Timestamp=20150202T192317Z
&Version=2015-02-02
&X-Amz-Credential=<credential>
```

以上操作应生成类似于以下内容的输出。

```
<DescribeEventsResponse xmlns="http://elasticache.amazonaws.com/doc/2015-02-02/">
 <DescribeEventsResult>
 <Events>
 <Event>
 <Message>Cache cluster created</Message>
 <SourceType>cache-cluster</SourceType>
 <Date>2015-02-02T18:22:18.202Z</Date>
 <SourceIdentifier>mem01</SourceIdentifier>
 </Event>
 (...output omitted...)
```



```
</Events>
</DescribeEventsResult>
<ResponseMetadata>
 <RequestId>e21c81b4-b9cd-11e3-8a16-7978bb24ffdf</RequestId>
</ResponseMetadata>
</DescribeEventsResponse>
```

有关更多信息（如可用参数和允许的参数值），请参阅 [DescribeEvents](#)。

## 活动通知和 Amazon SNS

ElastiCache 当缓存集群上发生重大事件时，可以使用 Amazon 简单通知服务 (SNS) 发布消息。此功能可用于在连接到缓存群集的各个缓存节点终端节点的客户端计算机上刷新服务器列表。

### Note

有关亚马逊简单通知服务 (SNS) 的更多信息，包括定价信息和亚马逊 SNS 文档链接，请参阅 [亚马逊 SNS 产品页面](#)。

通知将发布到指定的 Amazon SNS 主题。下面是通知的要求：

- 只能为 ElastiCache 通知配置一个主题。
- 拥有 Amazon SNS 主题的账户必须与拥有启用通知的缓存集群的账户相同。AWS
- 您要发布的 Amazon SNS 主题无法加密。

### Note

可以将加密的（静态）Amazon SNS 主题附加到集群。但是，ElastiCache 控制台中主题的状态将显示为非活动状态，这实际上是在向主题 ElastiCache 推送消息时取消主题与集群的关联。

- Amazon SNS 主题必须与 ElastiCache 集群位于同一区域。

## ElastiCache 活动

以下 ElastiCache 事件会触发 Amazon SNS 通知。有关事件详细信息的信息，请参阅 [查看 ElastiCache 事件](#)。

事件名称	消息	描述
ElastiCache:AddCacheNodeComplete	ElastiCache:AddCacheNodeComplete : <i>cache-cluster</i>	缓存节点已添加到缓存群集，并准备就绪，可供可用。
ElastiCache: AddCacheNodeFailed 由于可用 IP 地址不足	ElastiCache:AddCacheNodeFailed : <i>cluster-name</i>	因为没有足够的可用 IP 地址，所以无法添加缓存节点。
ElastiCache:CacheClusterParametersChanged	ElastiCache:CacheClusterParametersChanged : <i>cluster-name</i>	一个或多个缓存群集参数已更改。
ElastiCache:CacheClusterProvisioningComplete	ElastiCache:CacheClusterProvisioningComplete <i>cluster-name-0001-005</i>	缓存群集预配置已完成，并且缓存群集中的缓存节点准备就绪，可供使用。
ElastiCache: CacheClusterProvisioningFailed 由于网络状态不兼容	ElastiCache:CacheClusterProvisioningFailed : <i>cluster-name</i>	有人试图在不存在的虚拟私有云中启动新的缓存集群 () VPC。
ElastiCache:CacheClusterScalingComplete	CacheClusterScalingComplete : <i>cluster-name</i>	已成功完成缓存群集扩展。
ElastiCache:CacheClusterScalingFailed	ElastiCache:CacheClusterScalingFailed : <i>cluster-name</i>	对缓存群集的纵向扩展操作已失败。
ElastiCache:CacheClusterSecurityGroupModified	ElastiCache:CacheClusterSecurityGroupModified : <i>cluster-name</i>	发生下列事件之一： <ul style="list-style-type: none"> <li>• 已修改授权用于缓存群集的缓存安全组列表。</li> <li>•</li> </ul>

事件名称	消息	描述
		<p>已在与缓存集群关联的任何缓存安全组上授权了一个或多个新的EC2安全组。</p> <ul style="list-style-type: none"> <li>已从与缓存集群关联的任何缓存安全组中撤消了一个或多个EC2安全组。</li> </ul>
<p>ElastiCache:CacheNodeReplaceStarted</p>	<p>ElastiCache:CacheNodeReplaceStarted : <i>cluster-name</i></p>	<p>ElastiCache 已检测到运行缓存节点的主机已降级或无法访问，因此已开始更换缓存节点。</p> <div data-bbox="1068 823 1510 1045" style="border: 1px solid #add8e6; border-radius: 15px; padding: 10px; margin: 10px 0;"> <p> <b>Note</b> 被替换的缓存节点的 DNS 条目没有改变。</p> </div> <p>在大多数情况下，您无需在此事件发生时刷新适用于您的客户端的服务器列表。但是，即使在替换 ElastiCache 了缓存节点之后，某些缓存客户端库仍可能停止使用缓存节点；在这种情况下，当此事件发生时，应用程序应刷新服务器列表。</p>

事件名称	消息	描述
ElastiCache:CacheNodeReplaceComplete	ElastiCache:CacheNodeReplaceComplete : <i>cluster-name</i>	<p>ElastiCache 已检测到运行缓存节点的主机已降级或无法访问，因此已完成缓存节点的更换。</p> <div style="border: 1px solid #ccc; border-radius: 10px; padding: 10px; margin: 10px 0;"> <p> <b>Note</b> 被替换的缓存节点的 DNS 条目没有改变。</p> </div> <p>在大多数情况下，您无需在此事件发生时刷新适用于您的客户端的服务器列表。但是，即使在替换 ElastiCache 了缓存节点之后，某些缓存客户端库仍可能停止使用缓存节点；在这种情况下，当此事件发生时，应用程序应刷新服务器列表。</p>
ElastiCache:CacheNodesRebooted	ElastiCache:CacheNodesRebooted : <i>cluster-name</i>	<p>一个或多个缓存节点已重启。</p> <p>消息 (Memcached) : "Cache node %s shutdown" , 然后是第二条消息 : "Cache node %s restarted"</p>
ElastiCache:CertificateRenewalComplete ( 仅限 Valkey 或 RedisOSS )	ElastiCache:CertificateRenewalComplete	已成功续订 Amazon CA 证书。
ElastiCache:CreateReplicationGroupComplete	ElastiCache:CreateReplicationGroupComplete : <i>cluster-name</i>	已成功创建复制组。

事件名称	消息	描述
ElastiCache:DeleteCacheClusterComplete	ElastiCache:DeleteCacheClusterComplete : <i>cluster-name</i>	已完成缓存群集和所有关联缓存节点的删除工作。
ElastiCache:FailoverComplete ( 仅限 Valkey 或 RedisOSS )	ElastiCache:FailoverComplete : <i>mycluster</i>	已成功故障转移至副本节点。
ElastiCache:ReplicationGroupIncreaseReplicaCountFinished	ElastiCache:ReplicationGroupIncreaseReplicaCountFinished : <i>cluster-name-0001-005</i>	已增加集群中的副本数量。
ElastiCache:ReplicationGroupIncreaseReplicaCountStarted	ElastiCache:ReplicationGroupIncreaseReplicaCountStarted : <i>cluster-name-0003-004</i>	已开始向集群添加副本的过程。
ElastiCache:NodeReplacementCanceled	ElastiCache:NodeReplacementCanceled : <i>cluster-name</i>	计划替换的集群中的节点不再计划替换。
ElastiCache:NodeReplacementRescheduled	ElastiCache:NodeReplacementRescheduled : <i>cluster-name</i>	<p>之前计划替换的集群中的节点已计划在通知中所述的新时段内替换。</p> <p>有关您可以执行的操作的信息，请参阅 <a href="#">替换节点 ( Valkey 和 RedisOSS )</a>。</p>

事件名称	消息	描述
ElastiCache:NodeReplacementScheduled	ElastiCache:NodeReplacementScheduled : <i>cluster-name</i>	您集群中的节点计划在通知所述的时段内替换。  有关您可以执行的操作的信息，请参阅 <a href="#">替换节点 ( Valkey 和 RedisOSS )</a> 。
ElastiCache:RemoveCacheNodeComplete	ElastiCache:RemoveCacheNodeComplete : <i>cluster-name</i>	缓存节点已从缓存群集中移除。
ElastiCache:ReplicationGroupScalingComplete	ElastiCache:ReplicationGroupScalingComplete : <i>cluster-name</i>	已成功完成对复制组的纵向扩展操作。
ElastiCache:ReplicationGroupScalingFailed	"Failed applying modification to cache node type to %s."	对复制组的纵向扩展操作失败。
ElastiCache:ServiceUpdateAvailableForNode	"Service update is available for cache node %s."	自助服务更新可用于节点。
ElastiCache:SnapshotComplete ( 仅限 Valkey 或 RedisOSS )	ElastiCache:SnapshotComplete : <i>cluster-name</i>	缓存快照已成功完成。
ElastiCache:SnapshotFailed ( 仅限 Valkey 或 RedisOSS )	SnapshotFailed : <i>cluster-name</i>	缓存快照失败。有关失败原因的详细信息，请参阅该集群的缓存事件。  要对快照加以说明，请参阅 <a href="#">DescribeSnapshots</a> ，状态将是 failed。

## 相关主题

- [查看 ElastiCache 事件](#)

## 日志传输

### Note

Valkey 7.x 及更高版本支持慢日志，以及使用引擎版本 6.0 及更高版本的 Redis OSS 缓存集群和复制组。

Valkey 7.x 支持引擎日志，使用引擎版本 6.2 及更高版本的 Redis OSS 缓存集群和复制组均支持引擎日志。

日志传输允许您将引擎日志 [SLOWLOG](#) 或引擎日志流式传输到以下两个目的地之一：

- Amazon Data Firehose
- 亚马逊 CloudWatch 日志

使用创建或修改集群时，您可以启用和配置日志传输 ElastiCache APIs。每个日志条目都将以以下两种格式之一传送到指定目的地：JSON 或 TEXT。

定期从引擎中检索固定数量的慢速日志条目。根据针对引擎参数 `slowlog-max-len` 指定的值，可能不会将其他慢日志条目传送到目的地。

您可以随时使用 AWS 控制台或其中一个修改选项选择更改传输配置或禁用日志传输 APIs，即 [modify-cache-cluster](#) 或 [modify-replication-group](#)。

您必须为所有日志传输修改设置 `apply-immediately` 参数。

### Note

启用 CloudWatch 日志传输后，即使日志直接传送到 Amazon Data Firehose，也会收取亚马逊日志费用。有关更多信息，请参阅 [Amazon CloudWatch 定价](#) 中的“销售日志”部分。

## 慢日志条目的内容

慢日志包含以下信息：

- CacheClusterId— 缓存集群的 ID
- CacheNodeId— 缓存节点的 ID
- Id – 每个慢日志条目的唯一渐进式标识符
- Timestamp – 处理已录入的命令时的 Unix 时间戳
- Duration – 其执行所需的时间（以微秒为单位）
- Command – 客户端使用的命令。例如，`set foo bar`其中foo是键，其中bar是值。ElastiCache 将实际的密钥名称和值替换(2 more arguments)为以避免暴露敏感数据。
- ClientAddress— 客户端 IP 地址和端口
- ClientName— 如果通过CLIENT SETNAME命令设置客户机名称

## 引擎日志条目的内容

引擎 ElastiCache 日志包含以下信息：

- CacheClusterId— 缓存集群的 ID
- CacheNodeId— 缓存节点的 ID
- 日志级别 — LogLevel 可以是以下任一项：VERBOSE("-")、NOTICE("\*")、WARNING("#")。
- 时间-记录消息的UTC时间。时间采用以下格式："DD MMM YYYY hh:mm:ss.ms UTC"
- Role – 发出日志的节点的角色。它可以是以下之一：“M”代表主进程，“S”代表副本，“C”代表在RDB/AOF上工作的写入子进程，“X”代表哨兵。
- 消息-引擎日志消息。

## 配置日志记录的权限

您需要在IAM用户/角色IAM策略中包含以下权限：

- logs:CreateLogDelivery
- logs:UpdateLogDelivery
- logs>DeleteLogDelivery
- logs:GetLogDelivery



- `logs:ListLogDeliveries`

有关更多信息，请参阅[访问管理概览：权限和策略](#)。

## 日志类型和日志格式规范

### 慢日志

慢日志同时支持JSON和 TEXT

以下是JSON格式示例：

```
{
 "CacheClusterId": "logslowxxxxmsxj",
 "CacheNodeId": "0001",
 "Id": 296,
 "Timestamp": 1605631822,
 "Duration (us)": 0,
 "Command": "GET ... (1 more arguments)",
 "ClientAddress": "192.168.12.104:55452",
 "ClientName": "logslowxxxxmsxj##"
}
```

以下是TEXT格式示例：

```
logslowxxxxmsxj,0001,1605631822,30,GET ... (1 more
arguments),192.168.12.104:55452,logslowxxxxmsxj##
```

### 引擎日志

引擎日志同时支持JSON和 TEXT

以下是JSON格式示例：

```
{
 "CacheClusterId": "xxxxxxxxzy-engine-log-test",
 "CacheNodeId": "0001",
 "LogLevel": "VERBOSE",
 "Role": "M",
 "Time": "12 Nov 2020 01:28:57.994 UTC",
 "Message": "Replica is waiting for next BGSAVE before synchronizing with the primary.
Check back later"
```

```
}
```

以下是TEXT格式示例：

```
xxxxxxxxxxxxzy-engine-log-test/0001:M 29 Oct 2020 20:12:20.499 UTC * A slow-running Lua script detected that is still in execution after 10000 milliseconds.
```

## ElastiCache 登录目的地

本节介绍您可以为日志选择的 ElastiCache 日志记录目的地。每个部分都提供了有关配置目标类型日志记录的指导，以及有关特定于目标类型的任何行为的信息。配置日志目标后，您可以向日志记录配置提供其规格以开始向其登录。ElastiCache

### 主题

- [Amazon CloudWatch 日志](#)
- [Amazon Data Firehose](#)

## Amazon CloudWatch 日志

- 您可以指定一个 CloudWatch 日志日志组，用于传送日志。
- 来自多个 Valkey 或 Redis OSS 集群和复制组的日志可以传送到同一个日志组。
- 将为缓存集群或复制组中的每个节点创建一个新的日志流，并将日志发送到各自的日志流。日志流名称将使用以下格式：`elasticache/${engine-name}/${cache-cluster-id}/${cache-node-id}/${log-type}`

### 向日志发布 CloudWatch 日志的权限

要将日志发送 ElastiCache 到日志 CloudWatch 日志组，您必须具有以下权限设置才能进行配置：

```
{
 "Version": "2012-10-17",
 "Statement": [
 {
 "Action": [
 "logs:CreateLogDelivery",
 "logs:GetLogDelivery",
```

```

 "logs:UpdateLogDelivery",
 "logs>DeleteLogDelivery",
 "logs>ListLogDeliveries"
],
 "Resource": [
 "*"
],
 "Effect": "Allow",
 "Sid": "ElastiCacheLogging"
},
{
 "Sid": "ElastiCacheLoggingCWL",
 "Action": [
 "logs:PutResourcePolicy",
 "logs:DescribeResourcePolicies",
 "logs:DescribeLogGroups"
],
 "Resource": [
 "*"
],
 "Effect": "Allow"
}
]
}

```

有关更多信息，请参阅[发送到日志的 CloudWatch 日志](#)。

## Amazon Data Firehose

- 您可以指定一个 Firehose 传输流，将日志传送到哪里。
- 来自多个 Valkey 或 Redis OSS 集群和复制组的日志可以传送到同一个传输流。
- 缓存集群或复制组中每个节点的日志将传输到同一个传输流。您可以根据各个日志消息中包括的 `cache-cluster-id` 和 `cache-node-id` 来区分不同缓存节点的日志消息。
- 亚太地区（大阪）区域目前不支持向 Firehose 传送日志。

### 向 Firehose 发布日志的权限

要将日志发送 ElastiCache 到亚马逊 Kinesis Data Firehose 传输流，您必须具有以下权限才能进行配置。

```
{
 "Version": "2012-10-17",
 "Statement": [
 {
 "Action": [
 "logs:CreateLogDelivery",
 "logs:GetLogDelivery",
 "logs:UpdateLogDelivery",
 "logs>DeleteLogDelivery",
 "logs:ListLogDeliveries"
],
 "Resource": [
 "*"
],
 "Effect": "Allow",
 "Sid": "ElastiCacheLogging"
 },
 {
 "Sid": "ElastiCacheLoggingFHSLR",
 "Action": [
 "iam:CreateServiceLinkedRole"
],
 "Resource": "*",
 "Effect": "Allow"
 },
 {
 "Sid": "ElastiCacheLoggingFH",
 "Action": [
 "firehose:TagDeliveryStream"
],
 "Resource": "Amazon Kinesis Data Firehose delivery stream ARN",
 "Effect": "Allow"
 }
]
}
```

## 使用控制台指定日志传输

使用 AWS Management Console 可以按照中的步骤创建 Valkey 或 RedisOSS ( 已禁用集群模式 ) 集群，也可以使用中的步骤创建 Valkey 或 RedisOSS ( 已启用集群模式 ) 集群。[创建 Valkey \( 已禁用集群模式 \) 集群 \( 控制台 \)](#) [创建 Valkey 或 RedisOSS \( 已启用集群模式 \) 集群 \( 控制台 \)](#) 在上述任何一种情况下，您都可以通过执行以下操作来配置日志传输；

1. 在“高级设置”下，选择“日志”，然后选中“慢日志”或“引擎日志”。
2. 在日志格式下，选择文本或JSON。
3. 在目标类型下，选择CloudWatch 日志或 Kinesis Fire hose。
4. 在“日志目标”下，选择“新建”并输入您的 Amazon S3 存储桶名称、 CloudWatchLogs 日志组名称或 Kinesis Data Firehose 流名称，或者选择“选择现有”，然后选择您的日志组名称 CloudWatch 或 Kinesis Data Firehose 流名称，

修改集群时：

您可以选择启用/禁用日志传输，也可以更改目的地类型、格式或目的地：

1. 登录控制台并打开控制 ElastiCache 台，网址为 <https://console.aws.amazon.com/elasticache/>。
2. 在导航窗格中，选择 Valkey 集群或 Redis OSS 集群。
3. 从集群列表中，选择要修改的集群。选择 Cluster name ( 集群名称 ) 而不是旁边的复选框。
4. 在 Cluster name ( 集群名称 ) 页面上，选择 Logs ( 日志 ) 选项卡。
5. 要启用/禁用慢日志，请选择 Enable slow logs ( 启用慢日志 ) 或 Disable slow logs ( 禁用慢日志 )。
6. 要启用/禁用引擎日志，请选择 Enable engine logs ( 启用引擎日志 ) 或 Disable engine logs ( 禁用引擎日志 )。
7. 要更改配置，请选择 Modify slow logs ( 修改慢日志 ) 或 Modify engine logs ( 修改引擎日志 )：
  - 在目标类型下，选择CloudWatch 日志或 Kinesis Fire hose。
  - 在“日志目标”下，选择“新建”，然后输入您的 CloudWatchLogs 日志组名称或 Kinesis Data Firehose 直播名称。或者选择“选择现有”，然后选择您的 CloudWatchLogs 日志组名称或 Kinesis Data Firehose 直播名称。

## 使用指定日志传输 AWS CLI

### 慢日志

创建一个向日志传送缓慢 CloudWatch 日志的复制组。

对于 Linux、macOS 或 Unix：

```
aws elasticache create-replication-group \
 --replication-group-id test-slow-log \
 --target-type CloudWatchLogs
```

```
--replication-group-description test-slow-log \
--engine redis \
--cache-node-type cache.r5.large \
--num-cache-clusters 2 \
--log-delivery-configurations '{
 "LogType":"slow-log",
 "DestinationType":"cloudwatch-logs",
 "DestinationDetails":{
 "CloudWatchLogsDetails":{
 "LogGroup":"my-log-group"
 }
 },
 "LogFormat":"json"
}'
```

对于 Windows :

```
aws elasticache create-replication-group ^
--replication-group-id test-slow-log ^
--replication-group-description test-slow-log ^
--engine redis ^
--cache-node-type cache.r5.large ^
--num-cache-clusters 2 ^
--log-delivery-configurations '{
 "LogType":"slow-log",
 "DestinationType":"cloudwatch-logs",
 "DestinationDetails":{
 "CloudWatchLogsDetails":{
 "LogGroup":"my-log-group"
 }
 },
 "LogFormat":"json"
}'
```

修改复制组以将慢速日志传送到 CloudWatch 日志

对于 Linux、macOS 或 Unix :

```
aws elasticache modify-replication-group \
--replication-group-id test-slow-log \
--apply-immediately \
--log-delivery-configurations '
{
```

```
"LogType":"slow-log",
"DestinationType":"cloudwatch-logs",
"DestinationDetails":{
 "CloudWatchLogsDetails":{
 "LogGroup":"my-log-group"
 }
},
"LogFormat":"json"
}'
```

对于 Windows :

```
aws elasticache modify-replication-group ^
--replication-group-id test-slow-log ^
--apply-immediately ^
--log-delivery-configurations '
{
 "LogType":"slow-log",
 "DestinationType":"cloudwatch-logs",
 "DestinationDetails":{
 "CloudWatchLogsDetails":{
 "LogGroup":"my-log-group"
 }
 },
 "LogFormat":"json"
}'
```

修改复制组以禁用慢日志传递

对于 Linux、macOS 或 Unix :

```
aws elasticache modify-replication-group \
--replication-group-id test-slow-log \
--apply-immediately \
--log-delivery-configurations '
{
 "LogType":"slow-log",
 "Enabled":false
}'
```

对于 Windows :

```
aws elasticache modify-replication-group ^
 --replication-group-id test-slow-log ^
 --apply-immediately ^
 --log-delivery-configurations '
 {
 "LogType":"slow-log",
 "Enabled":false
 }'
```

## 引擎日志

创建将引擎日志传送到 CloudWatch 日志的复制组。

对于 Linux、macOS 或 Unix :

```
aws elasticache create-replication-group \
 --replication-group-id test-slow-log \
 --replication-group-description test-slow-log \
 --engine redis \
 --cache-node-type cache.r5.large \
 --num-cache-clusters 2 \
 --log-delivery-configurations '{
 "LogType":"engine-log",
 "DestinationType":"cloudwatch-logs",
 "DestinationDetails":{
 "CloudWatchLogsDetails":{
 "LogGroup":"my-log-group"
 }
 },
 "LogFormat":"json"
 }'
```

对于 Windows :

```
aws elasticache create-replication-group ^
 --replication-group-id test-slow-log ^
 --replication-group-description test-slow-log ^
 --engine redis ^
 --cache-node-type cache.r5.large ^
 --num-cache-clusters 2 ^
 --log-delivery-configurations '{
 "LogType":"engine-log",
```



```
"DestinationType":"cloudwatch-logs",
"DestinationDetails":{
 "CloudWatchLogsDetails":{
 "LogGroup":"my-log-group"
 }
},
"LogFormat":"json"
}'
```

## 修改复制组以将引擎日志传送到 Firehose

对于 Linux、macOS 或 Unix :

```
aws elasticache modify-replication-group \
--replication-group-id test-slow-log \
--apply-immediately \
--log-delivery-configurations '
{
 "LogType":"engine-log",
 "DestinationType":"kinesis-firehose",
 "DestinationDetails":{
 "KinesisFirehoseDetails":{
 "DeliveryStream":"test"
 }
 },
 "LogFormat":"json"
}'
```

对于 Windows :

```
aws elasticache modify-replication-group ^
--replication-group-id test-slow-log ^
--apply-immediately ^
--log-delivery-configurations '
{
 "LogType":"engine-log",
 "DestinationType":"kinesis-firehose",
 "DestinationDetails":{
 "KinesisFirehoseDetails":{
 "DeliveryStream":"test"
 }
 },
 "LogFormat":"json"
```

```
}'
```

## 修改复制组以切换到引擎格式

对于 Linux、macOS 或 Unix :

```
aws elasticache modify-replication-group \
 --replication-group-id test-slow-log \
 --apply-immediately \
 --log-delivery-configurations '
 {
 "LogType":"engine-log",
 "LogFormat":"json"
 }'
```

对于 Windows :

```
aws elasticache modify-replication-group ^
 --replication-group-id test-slow-log ^
 --apply-immediately ^
 --log-delivery-configurations '
 {
 "LogType":"engine-log",
 "LogFormat":"json"
 }'
```

## 修改复制组以禁用引擎日志传递

对于 Linux、macOS 或 Unix :

```
aws elasticache modify-replication-group \
 --replication-group-id test-slow-log \
 --apply-immediately \
 --log-delivery-configurations '
 {
 "LogType":"engine-log",
 "Enabled":false
 }'
```

对于 Windows :

```
aws elasticache modify-replication-group ^
```

```
--replication-group-id test-slow-log ^
--apply-immediately ^
--log-delivery-configurations '
{
 "LogType":"engine-log",
 "Enabled":false
}'
```

## 使用 CloudWatch 指标监控使用情况

ElastiCache 提供了使您能够监控集群的指标。您可以通过访问这些指标 CloudWatch。有关的更多信息 CloudWatch，请参阅[CloudWatch 文档](#)。

ElastiCache 提供主机级指标（例如，CPU使用情况）和缓存引擎软件特有的指标（例如，缓存获取和缓存未命中）。这些指标每隔 60 秒对每个缓存节点进行测量并发布结果。

### Important

您应该考虑对某些关键指标设置 CloudWatch 警报，以便在缓存集群的性能开始下降时收到通知。有关更多信息，请参阅本指南中的[应监控哪些指标？](#)。

### 主题

- [主机级指标](#)
- [Valkey 和 Redis 的指标 OSS](#)
- [Memcached 的指标](#)
- [应监控哪些指标？](#)
- [选择指标统计数据 and 周期](#)
- [监控 CloudWatch 集群和节点指标](#)

## 主机级指标

AWS/ElastiCache 命名空间包含各个缓存节点的以下主机级指标。这些指标每隔 60 秒对每个缓存节点进行测量并发布结果。

另请参阅

• [Valkey 和 Redis 的指标 OSS](#)

指标	描述	单位
CPUUtilization	<p>整个主机的CPU利用率百分比。由于 Valkey 和 Redis OSS 是单线程的，因此我们建议您监控具有 4 个或更多节点的EngineCPU Utilization 指标。vCPUs</p>	百分比
CPUCreditBalance	<p>实例自启动或启动以来累积的积CPU分数数量。对于 T2 Standard，CPUCreditBalance还包括已累积的启动积分数量。</p> <p>在获得积分后，积分将在积分余额中累积；在花费积分后，将从积分余额中扣除积分。积分余额具有最大值限制，这是由实例大小决定的。在达到限制后，将丢弃获得的任何新积分。对于 T2 标准，启动积分不计入限制。</p> <p>中的积分CPUCreditBalance可供实例使用以突破其基准CPU利用率。</p> <p>CPU信用指标仅以五分钟为频率提供。</p> <p>这些指标对 T2 可突增性能实例不可用。</p>	积分 ( v CPU 分钟 )
CPUCreditUsage	<p>实例为CPU使用而花费的CPU积分数量。一个 CPU积分等于一个 v 以 100% 的利用率CPU运行一分钟，或者使用率和时间的等效组合（例如，一个 v 以 50% 的利用率CPU运行两分钟，或者以 25% 的利用率 vCPUs 运行两分钟，持续两分钟）。vCPUs</p> <p>CPU信用指标仅以五分钟为频率提供。如果您指定一个大于五分钟的时间段，请使用“Sum ( 总和 )”统计数据，而非“Average ( 平均值 )”统计数据。</p>	积分 ( v CPU 分钟 )

指标	描述	单位
	这些指标对 T2 可突增性能实例不可用。	
FreeableMemory	主机上可用的闲置内存量。这源自操作系统报告为RAM可释放的、缓冲区和缓存。	字节
NetworkBytesIn	主机已从网络读取的字节数。	字节
NetworkBytesOut	实例在所有网络接口上发送的字节数。	字节
NetworkPacketsIn	实例在所有网络接口上收到的数据包的数量。此指标依据单个实例上的数据包数量来标识传入流量的量。	计数
NetworkPacketsOut	实例在所有网络接口上发送的数据包的数量。此指标依据单个实例上的数据包数量标识传出流量的量。	计数
NetworkBandwidthInAllowanceExceeded	因入站聚合带宽超过实例的最大值而排队或丢弃的数据包的数量。	计数
NetworkConntrackAllowanceExceeded	由于连接跟踪超过实例的最大值且无法建立新连接而丢弃的数据包的数量。这可能会导致进出实例的流量丢失数据包。	计数
NetworkBandwidthOutAllowanceExceeded	因出站聚合带宽超过实例的最大值而排队或丢弃的数据包的数量。	计数
NetworkPacketsPerSecondAllowanceExceeded	因每秒双向数据包数量超过实例的最大值而排队或丢弃的数据包数量。	计数
NetworkMaxBytesIn	每分钟接收字节的最大每秒突发量。	字节
NetworkMaxBytesOut	每分钟传输字节的最大每秒突发量。	字节
NetworkMaxPacketsIn	每分钟每秒突发接收的数据包的最大值。	计数
NetworkMaxPacketsOut	每分钟传输的数据包的最大每秒突发量。	计数

指标	描述	单位
SwapUsage	主机上的交换区使用量。	字节

## Valkey 和 Redis 的指标 OSS

Amazon ElastiCache命名空间包括以下 Valkey 和 Redis 指标OSS。使用 Valkey 引擎时，这些指标是相同的。

除了ReplicationLag和之外EngineCPUUtilization，这些指标都来自info命令。每项指标均是按照缓存节点级计算的。

有关该info命令的完整文档，请参阅 <http://valkey.io/commands/info>。

另请参阅

- [主机级指标](#)

指标	描述	单位
ActiveDefragHits	活动碎片整理进程每分钟执行的值重新分配数。这是根据的active_defrag_hits 统计数据得出的 <a href="#">INFO</a> 。	数字
AuthenticationFailures	OSS使用命令尝试向 Valkey 或 Redis 进行身份验证的失败总数。AUTH您可以使用 <a href="#">ACLLOG</a> 命令查找有关个别身份验证失败的更多信息。我们建议为此设置告警以检测未经授权的访问尝试。	计数
	Valkey 或 Redis OSS 为所有目的分配的总字节数，包括数据集、缓冲区等。	字节
BytesUsedForCache	Dimension: Tier=Memory 对于 Valkey 或 Redis OSS 集群，使用 <a href="#">数据分层 ElastiCache</a> ：内存用于缓存的总字节数。这是used_memory 统计数据的值 <a href="#">INFO</a> 。	字节

指标	描述	单位
	Dimension: Tier=SSD 对于 Valkey 或 Redis OSS 集群，使用 <a href="#">数据分层 ElastiCache</a> ：用于缓存的总字节数。SSD	字节
BytesReadFromDisk	每分钟从磁盘读取的总字节数。仅支持使用 <a href="#">数据分层 ElastiCache</a> 功能的集群。	字节
BytesWrittenToDisk	每分钟写入磁盘的总字节数。仅支持使用 <a href="#">数据分层 ElastiCache</a> 功能的集群。	字节
CacheHits	主字典中成功的只读键查找次数。这是根据的keyspace_hits 统计数据得出的 <a href="#">INFO</a> 。	计数
CacheMisses	主字典中失败的只读键查找次数。这是根据的keyspace_misses 统计数据得出的 <a href="#">INFO</a> 。	计数
CommandAuthorizationFailures	用户运行其无权限调用的命令的失败尝试次数。您可以使用 <a href="#">ACLLLOG</a> 命令查找有关个别身份验证失败的更多信息。我们建议为此设置告警以检测未经授权的访问尝试。	计数
CacheHitRate	指示 Valkey 或 Redis OSS 实例的使用效率。如果缓存比率低于 0.8 左右，则意味着大量的密钥被移出、过期或不存在。这是使用 cache_hits 和 cache_misses 统计数据按以下方式计算的： $cache\_hits / (cache\_hits + cache\_misses)$ 。	百分比
ChannelAuthorizationFailures	用户访问其无权限访问的通道的失败尝试次数。您可以使用 <a href="#">ACLLLOG</a> 命令查找有关个别身份验证失败的更多信息。我们建议为此指标设置告警以检测未经授权的访问尝试。	计数

指标	描述	单位
CurrConnections	客户端连接数，不包括来自只读副本的连接。ElastiCache 在每种情况下，都使用两到四个连接来监视集群。这是根据上的connected_clients 统计数据得出的 <a href="#">INFO</a> 。	计数
CurrItems	缓存中的项目数。这是根据统计数据得出的，该keyspace统计数据将整个密钥空间中的所有键相加。	计数
	Dimension: Tier=Memory (对于使用 <a href="#">数据分层 ElastiCache</a> 功能的集群)。内存中的项目数。	计数
CurrVolatileItems	Dimension: Tier=SSD (固态硬盘) (对于使用 <a href="#">数据分层 ElastiCache</a> 功能的 Redis 集群)。中的商品数量SSD。	计数
	所有数据库中具有 ttl 集的键的总数。这是根据统计数据得出的，该expires统计数据将所有密钥相加，并在整个密钥空间中设置了 ttl。	计数
DatabaseCapacityUsagePercentage	<p>集群的总数据容量中正在使用的百分比。</p> <p>在数据分层实例上，指标的计算方式为(used_memory - mem_not_counted_for_evict + SSD used) / (maxmemory + SSD total capacity)、位置used_memory 和maxmemory 来源<a href="#">INFO</a>。</p> <p>在所有其他情况下，指标均使用计算used_memory/maxmemory 。</p>	百分比



指标	描述	单位
DatabaseCapacityUsageCountedForEvictPercentage	正在使用的集群总数据容量的百分比，不包括用于开销和的内存COB。该指标的计算方式如下：  $\frac{\text{used\_memory} - \text{mem\_not\_counted\_for\_evict}}{\text{maxmemory}}$ <p>在数据分层实例上，该指标的计算方式如下：</p> $\frac{(\text{used\_memory} + \text{SSD used})}{(\text{maxmemory} + \text{SSD total capacity})}$ <p>取自maxmemory 何处 used_memory <a href="#">INFO</a></p>	百分比
DatabaseMemoryUsagePercentage	集群中正在使用的内存的百分比。这是使用以下公式计算得used_memory/maxmemory 出 <a href="#">INFO</a> 的。	百分比
DatabaseMemoryUsageCountedForEvictPercentage	正在使用的集群内存百分比，不包括用于开销的内存和COB。这是使用以下公式计算得used_memory-mem_not_counted_for_evict/maxmemory 出 <a href="#">INFO</a> 的。	百分比
DB0AverageTTL	DBO从 <a href="#">INFO</a> 命令avg_ttl的keyspace统计数据中揭露了。副本不会使密钥过期，而是等待主节点使密钥过期。当主节点使密钥过期（或因此而将其逐出LRU）时，它会合成一条DEL命令，然后将其传输到所有副本。因此，副本节点TTL的 db0Average 为 0，因为它们不会使密钥过期，因此无法跟踪。TTL	毫秒

指标	描述	单位
EngineCPUUtilization	<p>提供 Valkey 或 Redis OSS 引擎线程的CPU利用率。由于 Valkey 和 Redis OSS 是单线程的，因此您可以使用此指标来分析进程本身的负载。该EngineCPUUtilization 指标提供了更精确的流程可见性。您可以将其与CPUUtilization 指标结合使用。CPUUtilization 公开整个服务器实例的CPU利用率，包括其他操作系统和管理进程。对于具有四个 vCPUs 或更多节点的较大节点类型，请使用该EngineCPU Utilization 指标来监控和设置扩展阈值。</p> <div data-bbox="591 730 1269 1482" style="border: 1px solid #add8e6; border-radius: 10px; padding: 10px; margin: 10px 0;"> <p> <b>Note</b></p> <p>在 ElastiCache 主机上，后台进程监视主机以提供托管数据库体验。这些后台进程可能占用很大一部分CPU工作负载。对于拥有两个以上的大型主机，这并不重要vCPUs。但它可能会影响到拥有 2 个vCPUs 或更少的较小主机。如果您只监控该EngineCPUUtilization 指标，您将不会意识到主机因Valkey或Redis的高CPU使用率OSS和后台监控过程的高使用CPU率而导致主机过载的情况。因此，我们建议监控两台vCPUs或更少的主机的CPUUtilization 指标。</p> </div>	百分比
Evictions	<p>由于 maxmemory 限制而被驱逐的密钥数。这是根据上的evicted_keys 统计数据得出的<a href="#">INFO</a>。</p>	计数
GlobalDatastoreReplicationLag	<p>此为辅助区域的主节点与主区域的主节点之间的滞后。对于启用了集群模式的 Valkey 或 RedisOSS，延迟表示分片之间的最大延迟。</p>	秒

指标	描述	单位
IamAuthenticationExpirations	IAM经过身份验证的 Valkey 或 Redis OSS 连接的过期总数。您可以在用户指南中找到有关 <a href="#">使用 IAM 进行身份验证</a> 的更多信息。	计数
IamAuthenticationThrottling	IAM经过限制的 Valkey 或 Redis 或请求的总数。OSS AUTH HELLO您可以在用户指南中找到有关 <a href="#">使用 IAM 进行身份验证</a> 的更多信息。	计数
IsMaster	指示节点是否为当前分片/集群的主节点。指标可以是 0 (非主节点) 或 1 (主节点)。	计数
KeyAuthorizationFailures	用户访问其无权限访问的密钥的失败尝试次数。您可以使用 <a href="#">ACLLOG</a> 命令查找有关个别身份验证失败的更多信息。我们建议为此设置告警以检测未经授权的访问尝试。	计数
KeysTracked	Valkey 或 Redis 密钥跟踪所跟踪的OSS密钥数量占的百分比。tracking-table-max-keys密钥跟踪用于帮助客户端侧缓存，并在修改密钥时通知客户端。	计数
MemoryFragmentationRatio	指示 Valkey 或 Redis OSS 引擎的内存分配效率。某些阈值将表示不同的行为。建议的值是让碎片化大于 1.0。这是根据的计算得出mem_fragmentation_ratio statistic 的 <a href="#">INFO</a> 。	数字

指标	描述	单位
NewConnections	<p>在此期间，服务器接受的连接总数。这是根据上的total_connections_received 统计数据得出的<a href="#">INFO</a>。</p> <div style="border: 1px solid #add8e6; border-radius: 10px; padding: 10px; margin-top: 10px;"> <p><b>Note</b></p> <p>如果您使用的是 ElastiCache (RedisOSS) 版本 5 或更低版本，则使用此指标报告的两到四个连接 ElastiCache 来监控集群。但是，使用 ElastiCache (RedisOSS) 版本 6 或更高版本时，用于监控集群的连接不包含在此指标中。ElastiCache</p> </div>	计数
NumItemsReadFromDisk	每分钟从磁盘检索的项目总数。仅支持使用 <a href="#">数据分层 ElastiCache</a> 功能的集群。	计数
NumItemsWrittenToDisk	每分钟写入磁盘的项目总数。仅支持使用 <a href="#">数据分层 ElastiCache</a> 功能的集群。	计数
MasterLinkHealthStatus	此状态有两个值：0 或 1。值 0 表示 ElastiCache 主节点中的数据在 Valkey 或 Redis OSS 开启时不同步。EC2 值为 1 表示数据已同步。要完成迁移，请使用 <a href="#">CompleteMigration</a> API 操作。	布尔值
Reclaimed	密钥过期事件的总数。这是根据上的expired_keys 统计数据得出的 <a href="#">INFO</a> 。	计数
ReplicationBytes	对于重复配置中的节点，ReplicationBytes 报告主项向其所有副本发送的字节数。此指标代表复制组上的写入负载。这是根据上的master_repl_offset 统计数据得出的 <a href="#">INFO</a> 。	字节

指标	描述	单位
ReplicationLag	该指标仅适用于作为只读副本运行的节点。它代表副本在应用主节点的改动方面滞后的时间（以秒为单位）。对于 Valkey 7.2 及更高版本以及 Redis OSS 引擎版本 5.0.6 及更高版本，延迟可以用毫秒来衡量。	秒
SaveInProgress	只要背景保存（forked 或 forkless）在进行中，此二进制指标均返回 1，否则会返回 0。在快照和同步期间，通常使用背景保存进程。这些操作会导致性能下降。使用 SaveInProgress 指标，您可以诊断性能下降是否由背景保存进程造成。这是根据上的 rdb_bgsave_in_progress 统计数据得出的 <a href="#">INFO</a> 。	布尔值
TrafficManagementActive	指示 ElastiCache (RedisOSS) 是否通过调整分配给传入命令、监控或复制的流量来积极管理流量。当向节点发送的命令多于 Valkey 或 Redis OSS 可以处理的命令时，流量就会被管理，用于维护引擎的稳定性和最佳运行。任何为 1 的数据点都可能表示节点对于所提供的工作负载而言规模过小。  <div style="border: 1px solid #add8e6; border-radius: 10px; padding: 10px; margin-top: 10px;"> <p><b>Note</b></p> <p>如果此指标持续处于活动状态，请评估集群以确定是否需要纵向扩展或横向扩展。相关指标包括 NetworkBandwidthOutAllowanceExceeded 和 EngineCPU Utilization 。</p> </div>	布尔值

### EngineCPUUtilization 可用性

AWS 以下列出的区域适用于所有支持的节点类型。

区域	区域名称
us-east-2	美国东部 ( 俄亥俄 )
us-east-1	美国东部 ( 弗吉尼亚州北部 )
us-west-1	美国西部 ( 加利福尼亚北部 )
us-west-2	美国西部 ( 俄勒冈 )
ap-northeast-1	亚太地区 ( 东京 )
ap-northeast-2	亚太地区 (首尔)
ap-northeast-3	亚太地区 ( 大阪 )
ap-east-1	亚太地区 ( 香港 )
ap-south-1	亚太地区 ( 孟买 )
ap-southeast-1	亚太地区 ( 新加坡 )
ap-southeast-2	亚太地区 ( 悉尼 )
ap-southeast-3	亚太地区 ( 雅加达 )
ca-central-1	加拿大 ( 中部 )
cn-north-1	中国 ( 北京 )
cn-northwest-2	中国 ( 宁夏 )
me-south-1	中东 ( 巴林 )
eu-central-1	欧洲地区 ( 法兰克福 )
eu-west-1	欧洲地区 ( 爱尔兰 )
eu-west-2	欧洲地区 ( 伦敦 )
eu-west-3	欧洲地区 ( 巴黎 )

区域	区域名称
eu-south-1	欧洲地区 ( 米兰 )
af-south-1	非洲 ( 开普敦 )
eu-north-1	欧洲地区 ( 斯德哥尔摩 )
sa-east-1	南美洲 ( 圣保罗 )
us-gov-west-1	AWS GovCloud ( 美国西部 )
us-gov-east-1	AWS GovCloud ( 美国东部 )

以下是一些类型的命令的集合，派生自 `info commandstats`。`commandstats` 部分根据命令类型提供统计信息，包括调用次数、这些命令消耗的总CPU时间以及每次执行命令的平均CPU消耗量。对于每种命令类型，都会添加以下行：`cmdstat_XXX: calls=XXX,usec=XXX,usec_per_call=XXX`。

下面列出的延迟指标是使用中的 `commandstats` 统计数据计算得出的。[INFO](#) 计算方式如下：`delta(usec)/delta(calls)`。`delta` 计算为一分钟内的差异。延迟定义为处理命令 ElastiCache 所CPU花费的时间。请注意，对于使用数据分层的集群，从中提取项目所花费的时间SSD不包括在这些测量中。

有关可用命令的完整列表，请参阅 Valkey 文档中的[命令](#)。

指标	描述	单位
ClusterBasedCmds	基于集群的命令总数。这是通过汇总所有作用于集群的命令 ( <code>cluster slotcluster info</code> 、等 ) 的 <code>commandstats</code> 统计数据得出的。	计数
ClusterBasedCmdsLatency	基于集群的命令的延迟。	微秒
EvalBasedCmds	基于 <code>eval</code> 的命令的命令总数。这是通过求和从 <code>commandstats</code> 统计数据中得出 <code>eval</code> 的 <code>evalsha</code> 。	计数

指标	描述	单位
EvalBasedCmdsLatency	基于 Eval 的命令的延迟。	微秒
GeoSpatialBasedCmds	基于地理空间的命令的命令总数。这是从 commandstats 统计数据中得出的。它是通过汇总所有地理类型的命令的总和得出的 : geoadd、geodist、geohash、geopos、georadius 和 georadiusbymember。	计数
GeoSpatialBasedCmdsLatency	基于地理空间的命令的延迟。	微秒
GetTypeCmds	read-only 类型命令的总数。这是通过对所有 read-only 类型命令 ( get、hgetscardrange、等 ) 求和得出 commandstats 统计数据的。	计数
GetTypeCmdsLatency	读取命令的延迟。	微秒
HashBasedCmds	基于哈希的命令总数。这是通过汇总所有作用于一个或多个哈希 ( hget、hkeyshvalshdel、等 ) 的命令得出的。commandstats	计数
HashBasedCmdsLatency	基于哈希的命令的延迟。	微秒
HyperLogLogBasedCmds	基于 HyperLogLog 的命令的总数。这是通过汇总所有命令 pf 类型 ( pfadd、pfcounthypermerge、等 ) 的 commandstats 统计数据得出的。	计数
HyperLogLogBasedCmdsLatency	HyperLogLog 基于命令的延迟。	微秒
JsonBasedCmds	JSON 命令总数，包括读取和写入命令。这是通过汇总所有作用于按 JSON 键的 JSON 命令的 commandstats 统计数据得出的。	计数



指标	描述	单位
JsonBasedCmdsLatency	所有JSON命令的延迟，包括读取和写入命令。	微秒
JsonBasedGetCmds	JSON只读命令的总数。这是通过汇总所有作用于按JSON键的JSON读取命令的commandstats 统计数据得出的。	计数
JsonBasedGetCmdsLatency	JSON只读命令的延迟。	微秒
JsonBasedSetCmds	JSON写入命令的总数。这是通过汇总所有作用于JSON键的JSON写入命令的commandstats 统计数据得出的。	计数
JsonBasedSetCmdsLatency	JSON写入命令的延迟。	微秒
KeyBasedCmds	基于密钥的命令总数。这是通过汇总多个数据结构 ( del、expire等 ) 中对一个或多个键执行的所有命令的commandstats 统计数据得出的。rename	计数
KeyBasedCmdsLatency	基于键的命令的延迟。	微秒
ListBasedCmds	基于列表的命令总数。这是通过汇总所有作用于一个或多个列表 ( lindex、lrangepushltrim、等 ) 的命令得出的。commandstats	计数
ListBasedCmdsLatency	基于列表的命令的延迟。	微秒
NonKeyTypeCmds	不基于键的命令总数。这是根据commandstats 统计数据得出的，方法是将所有不作用于按键的命令 ( 例如acl、dbsize或info ) 相加。	计数
NonKeyTypeCmdsLatency	non-key-based命令延迟。	微秒

指标	描述	单位
PubSubBasedCmds	用于发布/订阅功能的命令总数。这是通过汇总用于发布/订阅功能的所有命令的 <code>commandstats</code> 统计数据得出的： <code>psubscribe</code> 、 <code>publish</code> 、 <code>pubsub</code> 、 <code>punsubscribe</code> 、 <code>ssubscribesunsubscribepublish</code> 、 <code>subscribe</code> 和。 <code>unsubscribe</code>	计数
PubSubBasedCmdsLatency	PubSub-based 命令的延迟。	微秒
SetBasedCmds	基于设置的命令总数。这是通过将所有 <code>commandstats</code> 作用于一个或多个集合 ( <code>scard</code> 、 <code>sdiffsaddunion</code> 、等) 的命令相加得出的。	计数
SetBasedCmdsLatency	基于集合的命令的延迟。	微秒
SetTypeCmds	<code>write</code> 类型命令的总数。这是通过汇总所有对数据进行操作的命令 <code>mutative</code> 类型 ( <code>set</code> 、 <code>hsetsaddlpop</code> 、等) 得出的。 <code>commandstats</code>	计数
SetTypeCmdsLatency	写入命令的延迟。	微秒
SortedSetBasedCmds	基于设置的已排序命令总数。这是通过汇总所有作用于一个或多个排序集合 ( <code>zcount</code> 、 <code>zrangezrankzadd</code> 、等) 的命令得出的。 <code>commandstats</code>	计数
SortedSetBasedCmdsLatency	基于排序的命令的延迟。	微秒

指标	描述	单位
StringBasedCmds	基于字符串的命令总数。这是通过将所有 <code>commandstats</code> 作用于一个或多个字符串 ( <code>strlen</code> 、 <code>setexsetrange</code> 、等 ) 的命令相加得出的。	计数
StringBasedCmdsLatency	基于字符串的命令的延迟。	微秒
StreamBasedCmds	基于流的命令总数。这是通过汇总所有作用于一种或多种流数据类型 ( <code>xrange</code> 、 <code>、</code> 、 <code>xlenxaddxdel</code> 、等 ) 的命令得出的。 <code>commandstats</code>	计数
StreamBasedCmdsLatency	基于流的命令的延迟。	微秒

## Memcached 的指标

AWS/ElastiCache 命名空间包括以下 Memcached 指标。

AWS/ElastiCache 命名空间包括以下源自 Memcached stats 命令的指标。每项指标均是按照缓存节点级计算的。

另请参阅

- [主机级指标](#)

指标	描述	单位
BytesReadIntoMemcached	缓存节点已从网络读取的字节数。	字节
BytesUsedForCacheItems	用来存储缓存项的字节数。	字节

指标	描述	单位
BytesWrittenOutFromMemcached	缓存节点已写入网络的字节数。	字节
CasBadval	缓存收到的CAS ( 检查并设置 ) 请求数，其中 Cas 值与存储的 Cas 值不匹配。	计数
CasHits	找到了请求的密钥并且 Cas 值匹配的情况下，缓存已收到的 Cas 请求数。	计数
CasMisses	未找到所请求密钥的情况下，缓存已收到的 Cas 请求数。	计数
CmdFlush	缓存已收到的 flush 命令数。	计数
CmdGet	缓存已收到的 get 命令数。	计数
CmdSet	缓存已收到的 set 命令数。	计数
CurrConnections	<p>在某个瞬间连接到缓存的连接计数。ElastiCache 使用两到三个连接来监控集群。</p> <p>除了上述内容之外，Memcached 还创建了一些相当于用于节点类型所用线程两倍的内部连接。各种节点类型的线程计数可以在适用参数组的 Nodetype Specific Parameters 中查看。</p> <p>总连接是客户端连接、用于监控的连接和上述内部连接的总和。</p>	计数
CurrItems	当前存储在缓存中的项目的计数。	计数
DecrHits	找到了所请求密钥的情况下，缓存已收到的减量请求数。	计数
DecrMisses	未找到所请求密钥的情况下，缓存已收到的减量请求数。	计数

指标	描述	单位
DeleteHits	找到了所请求密钥的情况下，缓存已收到的删除请求数。	计数
DeleteMisses	未找到所请求密钥的情况下，缓存已收到的删除请求数。	计数
Evictions	缓存为给新的写入留出空间而移除的未过期项目数。	计数
GetHits	找到了所请求密钥的情况下，缓存收到的 get 请求数。	计数
GetMisses	未找到所请求密钥的情况下，缓存收到的 get 请求数。	计数
IncrHits	找到了所请求密钥的情况下，缓存收到的增量请求数。	计数
IncrMisses	未找到所请求密钥的情况下，缓存收到的增量请求数。	计数
Reclaimed	缓存为给新的写入留出空间而移除的过期项目数。	计数

对于 Memcached 1.4.14，还提供下列额外指标。

指标	描述	单位
BytesUsedForHash	散列表当前使用的字节数。	字节
CmdConfigGet	config get 请求的累计数量。	计数
CmdConfigSet	config set 请求的累计数量。	计数
CmdTouch	touch 请求的累计数量。	计数
CurrConfig	当前存储的配置数。	计数

指标	描述	单位
EvictedUnfetched	从最近最少使用的缓存 (LRU) 中移出的有效项目数量，这些项目在设置后从未被触过。	计数
ExpiredUnfetched	从中回收的过期物品数量，LRU 这些物品在设置后从未被触过。	计数
SlabsMoved	已移动的 Slab 页面总数。	计数
TouchHits	已被触动并赋予新的过期时间的密钥数。	计数
TouchMisses	已被触动但未找到的项目数。	计数

AWS/ElastiCache 命名空间包括以下计算出的缓存级别指标。

指标	描述	单位
NewConnections	缓存已收到的新连接数。这一数字通过记录一段时间内 <code>total_connections</code> 的变化，从 Memcached <code>total_connections</code> 统计数据得出。由于连接是为 a 保留的，因此该值将始终至少为 1 ElastiCache。	计数
NewItems	缓存存储的新项目数。这一数字通过记录一段时间内 <code>total_items</code> 的变化，从 Memcached <code>total_items</code> 统计数据得出。	计数
UnusedMemory	<p>数据未使用的内存的数量。这一数量通过从 <code>limit_maxbytes</code> 扣减字节数，从 Memcached 统计数据 <code>limit_maxbytes</code> 和字节数得出。</p> <p>由于 Memcached 开除了数据使用的内存之外还使用内存，因此 <code>UnusedMemory</code> 不应将其视为可用于存储额外数据的内存量。即使您仍然拥有一些未使用的内存，也可能会出现移出情况。</p>	字节

指标	描述	单位
	有关更多详细信息，请参阅 <a href="#">Memcached 项目内存使用</a> 。	

## 应监控哪些指标？

以下 CloudWatch 指标可以很好地洞察 ElastiCache 性能。在大多数情况下，我们建议您为这些指标设置 CloudWatch 警报，以便在出现性能问题之前采取纠正措施。

### 监控指标

- [CPUUtilization](#)
- [EngineCPUUtilization](#)
- [SwapUsage \( Valkey 和 RedisOSS \)](#)
- [移出](#)
- [CurrConnections](#)
- [记忆 \( Valkey 和 RedisOSS \)](#)
- [网络](#)
- [延迟](#)
- [复制](#)
- [流量管理 \( Valkey 和 RedisOSS \)](#)

### CPUUtilization

这是以百分比形式报告的主机级指标。有关更多信息，请参阅 [主机级指标](#)。

### Valkey 和 Redis OSS

对于小于 2 vCPUs 的较小节点类型，请使用该 CPUUtilization 指标来监控您的工作负载。

一般而言，我们建议您将阈值设置为可用阈值的 90% CPU。由于 Valkey 和 Redis OSS 都是单线程的，因此实际阈值应按节点总容量的一小部分计算。例如，假设您使用具有两个核心的节点类型。在这种情况下，的阈值 CPUUtilization 将为  $90/2$ ，即 45%。

您需要根据所使用的缓存节点中的核心数，来确定自己的阈值。如果超过此阈值，并且主要工作负载来自读取请求，则请通过添加只读副本来扩展缓存集群。如果主要工作负载来自写入请求，我们的建议取决于您的集群配置：

- Valkey 或 RedisOSS ( 已禁用集群模式 ) 集群：使用更大的缓存实例类型向上扩展。
- Valkey 或 RedisOSS ( 已启用集群模式 ) 集群：添加更多分片以将写入工作负载分配到更多主节点。



**i** Tip

Valkey 和 Redis OSS 用户可能可以使用该指标CPUUtilization，而不是使用主机级指标EngineCPUUtilization，该指标报告 Valkey 或 Redis 引擎核心的使用百分比。OSS 要查看此指标是否在您的节点上可用以及更多信息，请参阅 [Valkey 和 Redis OSS 的指标](#)。

对于拥有 4 个vCPUs 或更多的大型节点类型，您可能需要使用该EngineCPUUtilization指标，该指标报告 Valkey 或 Redis OSS 引擎核心的使用百分比。要查看此指标是否在您的节点上可用以及更多信息，请参阅 [Redis OSS 的指标](#)。

## 内存缓存

因为 Memcached 是多线程的，所以此指标可能高达 90%。如果超过此阈值，请使用更大的缓存节点类型向上扩展缓存集群，或者通过添加更多缓存节点进行横向扩展。

## EngineCPUUtilization

对于拥有 4 个vCPUs 或更多的大型节点类型，您可能需要使用该EngineCPUUtilization指标，该指标报告 Redis OSS 引擎内核的使用百分比。要查看此指标是否在您的节点上可用以及更多信息，请参阅 [Valkey 和 Redis OSS 的指标](#)。

有关更多信息，请参阅“[使用亚马逊监控亚马逊 ElastiCache \(RedisOSS\) 的最佳实践](#)” CPUs部分。

## CloudWatch

## SwapUsage ( Valkey 和 RedisOSS )

这是以字节为单位报告的主机级指标。有关更多信息，请参阅 [主机级指标](#)。

FreeableMemory CloudWatch 指标接近 0 ( 即低于 100MB ) 或SwapUsage指标大于该FreeableMemory指标表示节点承受内存压力。如果发生这种情况，请参阅以下主题：

- [确保你有足够的内存来制作 Valkey 或 Redis 快照 OSS](#)
- [管理 Valkey 和 Redis 的预留内存 OSS](#)

## 移出

这是缓存引擎指标。我们建议您根据应用程序需求，为此指标确定自己的警报阈值。

如果您使用的是 Memcached 并超过了所选的阈值，请使用更大的节点类型向上扩展集群，或者通过添加更多节点进行横向扩展。

## CurrConnections

这是缓存引擎指标。我们建议您根据应用程序需求，为此指标确定自己的警报阈值。

越来越多的 CurrConnections 可能表明您的应用程序存在问题；您需要调查应用程序行为才能解决此问题。

有关更多信息，请参阅[使用亚马逊监控与亚马逊 ElastiCache \(RedisOSS\) 的最佳实践中的“连接”部分](#)。CloudWatch

## 记忆 ( Valkey 和 RedisOSS )

记忆是 Valkey 和 Redis OSS 的核心方面。了解集群的内存利用率对于避免数据丢失和适应数据集的未来增长是必要的。有关节点内存利用率的统计信息可在 [INFO](#) 命令的内存部分找到。

有关更多信息，请参阅“[使用亚马逊监控亚马逊 ElastiCache \(RedisOSS\) 最佳实践](#)”中的“内存”部分。CloudWatch

## 网络

集群网络带宽容量的决定因素之一是您选择的节点类型。有关您的节点网络容量的更多信息，请参阅[Amazon ElastiCache 定价](#)。

有关更多信息，请参阅[使用亚马逊监控亚马逊 ElastiCache \(RedisOSS\) 最佳实践](#)中的“网络”部分。CloudWatch

## 延迟

您可以使用一组指标来衡量命令的延迟，这些 CloudWatch 指标提供每个数据结构的聚合延迟。这些延迟指标是使用 Valkey [INFO](#) 命令中的 `commandstats` 统计数据计算得出的。

有关更多信息，请参阅“[ElastiCache 使用亚马逊监控亚马逊最佳实践](#)”中的“延迟”部分。CloudWatch。

## 复制

可通过 `ReplicationBytes` 指标了解被复制的数据量。尽管此指标表示复制组上的写入负载，但它不提供有关复制运行状况的信息。要了解此信息，您可以使用 `ReplicationLag` 指标。

有关更多信息，请参阅[使用亚马逊监控亚马逊 ElastiCache \(RedisOSS\) 最佳实践](#)中的“复制”部分。  
CloudWatch

## 流量管理 ( Valkey 和 RedisOSS )

ElastiCache 当向节点发送的传入命令多于 Valkey 或 Redis 处理的命令时，(RedisOSS) 会自动管理针对该节点的流量。OSS这样做是为了保持引擎的最佳运行和稳定性。

在节点上主动管理流量时，指标 TrafficManagementActive 将发出为 1 的数据点。这表示节点对于所提供的工作负载而言可能规模过小。如果此指标在很长一段时间内保持为 1，请评估集群以确定是否需要纵向扩展或横向扩展。

有关更多信息，请参阅[指标](#)页面上的 TrafficManagementActive 指标。

## 选择指标统计数据 and 周期

虽然允许 CloudWatch 您为每个指标选择任何统计数据 and 周期，但并非所有组合都很有用。例如，的“平均值”、“最小值” and “最大值” 统计数据 CPUUtilization 很有用，但总和统计量却没用。

对于每个单独的缓存节点，所有 ElastiCache 样本的发布持续时间为 60 秒。对于任何 60 秒期间，缓存节点的度量标准将只包含一个单一示例。

有关如何检索您的缓存节点的度量标准之更多信息，请参阅 [监控 CloudWatch 集群和节点指标](#)。

## 监控 CloudWatch 集群和节点指标

ElastiCache 并 CloudWatch 已集成，因此您可以收集各种指标。您可以使用监控这些指标 CloudWatch。

### Note

以下示例需要 CloudWatch 命令行工具。有关开发者工具的更多信息 CloudWatch 以及要下载开发者工具，请参阅 [CloudWatch 产品页面](#)。

以下过程向您展示 CloudWatch 如何使用收集过去一小时缓存集群的存储空间统计信息。

### Note

下述示例中提供的 StartTime 和 EndTime 值均供说明之用。您必须针对您的缓存节点使用适当的开始和结束时间值替代示例中的相应值。

有关 ElastiCache 限制的信息，请参阅的 [AWS 服务限制](#) ElastiCache。

## 监控 CloudWatch 集群和节点指标 ( 控制台 )

收集缓存集群的 CPU 利用率统计信息

1. 登录 AWS Management Console 并打开 ElastiCache 控制台，网址为 <https://console.aws.amazon.com/elasticache/>。
2. 选择您希望查看其度量标准的缓存节点。

**Note**

若选择 20 个以上的节点，则将禁用在控制台上查看指标。

- a. 在 AWS 管理控制台的缓存集群页面上，单击一个或多个缓存集群的名称。

显示缓存集群的详情页面。

- b. 单击位于窗口顶部的 Nodes 选项卡。
- c. 在详情窗口的 Nodes 选项卡上，选择您希望查看其度量标准的缓存节点。

可用 CloudWatch 指标列表显示在控制台窗口的底部。

- d. 单击“CPU利用率”指标。

CloudWatch 控制台将打开，显示您选择的指标。您可以使用统计数据 and 周期下拉列表框以及时间范围 选项卡来更改所显示的指标。

## 使用监控 CloudWatch 集群和节点指标 CloudWatch CLI

### 收集缓存集群的CPU利用率统计信息

- 对于 Linux、macOS 或 Unix :

```
aws cloudwatch get-metric-statistics \
 --namespace AWS/ElastiCache \
 --metric-name CPUUtilization \
 --dimensions='[{"Name":"CacheClusterId","Value":"test"},
{"Name":"CacheNodeId","Value":"0001"}]' \
 --statistics=Average \
 --start-time 2018-07-05T00:00:00 \
 --end-time 2018-07-06T00:00:00 \
 --period=3600
```

对于 Windows :

```
aws cloudwatch get-metric-statistics ^
 --namespace AWS/ElastiCache ^
 --metric-name CPUUtilization ^
```

```
--dimensions='[{"Name":"CacheClusterId","Value":"test"},
{"Name":"CacheNodeId","Value":"0001"}]' ^
--statistics=Average ^
--start-time 2018-07-05T00:00:00 ^
--end-time 2018-07-06T00:00:00 ^
--period=3600
```

## 使用监控 CloudWatch 集群和节点指标 CloudWatch API

### 收集缓存集群的CPU利用率统计信息

- CloudWatch API `GetMetricStatistics` 使用以下参数调用（请注意，开始和结束时间仅作为示例显示；您需要用自己的适当开始和结束时间代替）：
  - `Statistics.member.1=Average`
  - `Namespace=AWS/ElastiCache`
  - `StartTime=2013-07-05T00:00:00`
  - `EndTime=2013-07-06T00:00:00`
  - `Period=60`
  - `MeasureName=CPUUtilization`
  - `Dimensions=CacheClusterId=mycacheclass,CacheNodeId=0002`

### Example

```
http://monitoring.amazonaws.com/
?Action=GetMetricStatistics
&SignatureVersion=4
&Version=2014-12-01
&StartTime=2018-07-05T00:00:00
&EndTime=2018-07-06T23:59:00
&Period=3600
&Statistics.member.1=Average
&Dimensions.member.1="CacheClusterId=mycacheclass"
&Dimensions.member.2="CacheNodeId=0002"
&Namespace=&AWS;/ElastiCache
&MeasureName=CPUUtilization
&Timestamp=2018-07-07T17%3A48%3A21.746Z
&AWS;AccessKeyId=<&AWS; Access Key ID>
```

`&Signature=<Signature>`

## 的配额 ElastiCache

您的 AWS 账户对每项 AWS 服务都有默认配额（以前称为限制）。除非另有说明，否则，每个限额是区域特定的。您可以请求增加某些配额，但其他一些配额无法增加。

要查看的配额 ElastiCache，请打开 [Service Quotas 控制台](#)。在导航窗格中，选择AWS 服务并选择ElastiCache。

要请求提高配额，请参阅《Service Quotas 用户指南》中的[请求提高配额](#)。如果配额在服务限额中尚不可用，请使用[提高限制表格](#)。

您的 AWS 账户具有以下相关的配额 ElastiCache。

资源	默认
每个区域的无服务器缓存	40
每个缓存每天的无服务器快照，Redis	24
每个区域的节点数	300
每个集群的节点数，内存缓存	60
每个实例类型的每个集群的节点数，Valkey 或 RedisOSS（已启用集群模式）	90
每个分片的节点数，Valkey 或 RedisOSS（已禁用集群模式）	6
每个区域的参数组数	300
每个区域的安全组数	50
每个区域的子网组数	300
每个子网组的子网数	20
每个用户组的用户数，Redis	100
最大用户数，Redis	1000



资源	默认
用户组的最大数量，Redis	100

## 参考

本节的主题涵盖了与Amazon的合作 ElastiCache API以及该 ElastiCache 部分的内容 AWS CLI。本部分还包含常见错误消息和服务通知。

- [使用 ElastiCache API](#)
- [ElastiCache API参考](#)
- [ElastiCache AWS CLI 参考文献部分](#)
- [亚马逊 ElastiCache 错误消息](#)
- [通知](#)

## 使用 ElastiCache API

本节以任务为导向，介绍如何使用和实现 ElastiCache 操作。有关这些操作的完整描述，请参阅 [Amazon ElastiCache API 参考文档](#)。

主题

- [使用查询 API](#)
- [可用的库](#)
- [对应用程序进行问题排查](#)

## 使用查询 API

### 查询参数

HTTP基于查询的HTTP请求是使用HTTP动词GET或POST和名为Action的查询参数的请求。

每个查询请求必须包括一些通用参数，以处理操作的身份验证和选择事宜。

有些操作会使用参数列表。这些列表都是使用 `param.n` 表示法指定的。的价值观 `n` 是从 1 开始的整数。

### 查询请求身份验证

您只能发送查询请求，HTTPS并且必须在每个查询请求中包含签名。本部分描述了如何创建签名。以下过程中说明的方法称为签名版本 4。

下面介绍了对发送至 AWS 的请求进行身份验证的基本步骤。这假设您已注册 AWS 并拥有访问密钥 ID 和私有访问密钥。

### 查询身份验证流程

1. 发送者向构造一个请求。AWS
2. 发送者计算请求签名，即基于哈希的消息身份验证码 (HMAC) 的 Keyed-Hashing，哈希函数为 SHA-1，如本主题下一节所定义。
3. 请求的发送者将请求数据、签名和访问密钥 ID (所使用的私有访问密钥的密钥标识符) 发送到 AWS
4. AWS 使用访问密钥 ID 来查找私有访问密钥。
5. AWS 使用与计算请求中的签名相同的算法，根据请求数据和私有访问密钥生成签名。
6. 如果签名匹配，那么请求将被视为可信。如果比较签名这一操作失败，那么请求将被丢弃，同时 AWS 将返回错误响应。

#### Note

如果请求包含一个 Timestamp 参数，那么针对请求计算的签名将在被赋予值后的 15 分钟失效。

如果请求包含一个 Expires 参数，那么签名将在 Expires 参数指定的时间失效。

### 计算请求签名

1. 创建标准化的查询字符串，您在此过程的稍后部分需要用到它：
  - a. 按参数名称按自然字节顺序对 UTF-8 查询字符串组件进行排序。参数可以来自 GET 或 POST 主体 (当 Content-Type 为 applic x-www-form-urlencoded 时)。
  - b. URL 根据以下规则对参数名称和值进行编码：
    - i. 不要对 RFC 3986 定义的任何非保留字符进行编码。这些未预留字符是 A-Z、a-z、0-9、连字符 (-)、下划线 (\_)、句点 (.) 和波形符 (~)。
    - ii. 使用 %XY 对所有其他参数进行百分比编码，其中“X”和“Y”分别代表十六进制字符 0-9 和大写字母 A-F。
    - iii. 以 %XY%ZA 的形式对扩展的 UTF-8 个字符进行百分比编码...
    - iv. 将空白字符百分号编码为 %20 (不是普通编码方案中的 +)。

- c. 使用等号 (=) ( 字ASCII符 61 ) 将编码后的参数名称与其编码值分开，即使参数值为空也是如此。
  - d. 使用与号 (&) 分隔名称/值对 ( 代码 38 )。ASCII
2. 根据以下伪语法创建待签字符串 ( “\n” 代表换行符 )。ASCII

```
StringToSign = HTTPVerb + "\n" +
ValueOfHostHeaderInLowercase + "\n" +
HTTPRequestURI + "\n" +
CanonicalizedQueryString <from the preceding step>
```

该HTTPRequestURI组件是查询字符串的HTTPURI绝对路径组件，但不包括查询字符串。如果为空，HTTPRequestURI则使用正斜杠 (/)。

3. 使用您刚刚创建的字符串、您的私HMAC有访问密钥作为密钥和 SHA256 /或SHA1作为哈希算法来计算RFC符合 2104 的值。

有关更多信息，请参阅 <https://www.ietf.org/rfc/rfc2104.txt>。

4. 将结果值转换为 base64。
5. 将此值作为请求中的 Signature 参数值。

例如，下面是一个示例请求 ( 为清晰起见，添加了换行符 )。

```
https://elasticache.us-west-2.amazonaws.com/
?Action=DescribeCacheClusters
&CacheClusterIdentifier=myCacheCluster
&SignatureMethod=HmacSHA256
&SignatureVersion=4
&Version=2014-12-01
```

对于前面的查询字符串，您需要计算以下字符串的HMAC签名。

```
GET\n
elasticache.amazonaws.com\n
Action=DescribeCacheClusters
&CacheClusterIdentifier=myCacheCluster
&SignatureMethod=HmacSHA256
&SignatureVersion=4
```

```
&Version=2014-12-01
&X-Amz-Algorithm=&AWS;4-HMAC-SHA256
&X-Amz-Credential=AKIADQKE4SARGYLE%2F20140523%2Fus-west-2%2Felasticache
%2Faws4_request
&X-Amz-Date=20141201T223649Z
&X-Amz-SignedHeaders=content-type%3Bhost%3Buser-agent%3Bx-amz-content-sha256%3Bx-
amz-date
 content-type:
 host:elasticache.us-west-2.amazonaws.com
 user-agent:CacheServicesAPICommand_Client
x-amz-content-sha256:
x-amz-date:
```

结果是下面的已签名请求。

```
https://elasticache.us-west-2.amazonaws.com/
?Action=DescribeCacheClusters
&CacheClusterIdentifier=myCacheCluster
&SignatureMethod=HmacSHA256
&SignatureVersion=4
&Version=2014-12-01
&X-Amz-Algorithm=&AWS;4-HMAC-SHA256
&X-Amz-Credential=AKIADQKE4SARGYLE/20141201/us-west-2/elasticache/aws4_request
&X-Amz-Date=20141201T223649Z
&X-Amz-SignedHeaders=content-type;host;user-agent;x-amz-content-sha256;x-amz-date
&X-Amz-Signature=2877960fced9040b41b4feaca835fd5cfeb9264f768e6a0236c9143f915ffa56
```

有关签名流程和计算请求签名的详细信息，请参阅主题[签名版本 4 签名流程](#)及其副主题。

## 可用的库

AWS 为喜欢使用特定语言 APIs 而不是 Query 来构建应用程序的软件开发人员提供软件开发套件 (SDKs)。API 它们 SDKs 提供了基本功能 (未包含在中 APIs)，例如请求身份验证、请求重试和错误处理，因此可以更轻松地开始使用。SDKs 还有其他资源可用于以下编程语言：

- [Java](#)
- [窗户和 .NET](#)
- [PHP](#)
- [Python](#)
- [Ruby](#)

有关其他语言的信息，请参阅[示例代码和库](#)。

## 对应用程序进行问题排查

ElastiCache 提供了具体的描述性错误，以帮助您在与交互时解决问题。ElastiCache API

### 检索错误

通常，在您花费任何时间处理错误结果之前，您都会希望您的应用程序检查某个请求是否生成错误。要确定是否发生了错误，最简单的方法是在响应中查找Error节点 ElastiCache API。

XPathsyntax 提供了一种搜索Error节点存在情况的简单方法，也提供了一种检索错误代码和消息的简便方法。以下代码片段使用 Perl 和XML::XPath 模块来确定请求期间是否发生了错误。如果出现了错误，那么代码会刊载第一个错误代码和响应信息。

```
use XML::XPath;
my $xp = XML::XPath->new(xml =>$response);
if ($xp->find("//Error"))
{print "There was an error processing your request:\n", " Error code: ",
$xp->findvalue("//Error[1]/Code"), "\n", " ",
$xp->findvalue("//Error[1]/Message"), "\n\n"; }
```

### 故障排除技巧

我们建议使用以下过程来诊断和解决问题 ElastiCache API。

- 验证是否运行 ElastiCache 正常。

为此，只需打开浏览器窗口并向 ElastiCache 服务提交查询请求（例如 <https://elasticache.amazonaws.com>）即可。如果出现 MissingAuthenticationTokenException 或 500 内部服务器错误，则确认该服务可用并正在响应请求。

- 检查您的请求结构。

每个 ElastiCache 操作在“参考”中都有一个ElastiCache API参考页面。复查您正在使用的参数是否正确。为了给予您关于潜在错误内容的意见，请考虑示例请求或用户场景，以查看这些示例是否正在执行类似操作。

- 检查论坛。

ElastiCache 有一个讨论论坛，您可以在其中搜索其他人在此过程中遇到的问题的解决方案。如要查看论坛，请参阅

<https://forums.aws.amazon.com/> .

## 设置 ElastiCache 命令行界面

本部分描述了运行命令行工具的先决条件、在何处获取命令行工具以及如何设置工具及其环境，同时包含了一系列常见的工具用途示例。

仅当你要去for时，才按照本主题中的说明 AWS CLI 进行操作 ElastiCache。

### Important

在 2014-09-30 API 版本之后，亚马逊 ElastiCache 命令行界面 (CLI) 不支持任何 ElastiCache 改进。要使用命令行中的新 ElastiCache 功能，请使用[AWS 命令行界面](#)。

### 主题

- [先决条件](#)
- [获得命令行工具](#)
- [设置工具](#)
- [提供工具凭证](#)
- [环境变量](#)

## 先决条件

本文档假设你可以在 Linux/ UNIX 或 Windows 环境中工作。Amazon ElastiCache 命令行工具也适用于UNIX基于 Mac OS X 的环境；但是，本指南中没有具体的 Mac OS X 指令。

就惯例而言，所有命令行文本以通配的 **PROMPT>** 命令行提示符作为前缀。您的机器上的实际命令行提示符可能有所不同。我们还\$ 用来指示 Linux/ UNIX 特定的命令以及特定C:\> 于 Windows 的命令。由命令得出的示例输出在其后立即显示，同时不带任何前缀。

## Java 运行时环境

本指南中使用的命令行工具需要 Java 版本 5 或更高版本，方可运行。JRE或JDK安装均可接受。要查看和下载JREs包括 Linux/ UNIX 和 Windows 在内的一系列平台，请参阅 [Java SE](#) 下载。

## 设置 Java home 变量

命令行工具根据环境变量 (JAVA\_HOME) 定位 Java Runtime。此环境变量应设置为目录的完整路径，该目录包含名为的子目录，bin而子目录又包含可执行文件java (在 Linux 上和UNIX) 或java.exe (在 Windows 上) 可执行文件。

## 设置 Java Home 变量

### 1. 设置 Java Home 变量。

- 在 Linux 上和UNIX，输入以下命令：

```
$ export JAVA_HOME=<PATH>
```

- 在 Windows 操作系统上，输入以下命令：

```
C:\> set JAVA_HOME=<PATH>
```

### 2. 通过运行 `$JAVA_HOME/bin/java -version` 并检查输出，确认路径设置。

- 在 Linux/ 上UNIX，您将看到类似于以下内容的输出：

```
$ $JAVA_HOME/bin/java -version
java version "1.6.0_23"
Java(TM) SE Runtime Environment (build 1.6.0_23-b05)
Java HotSpot(TM) Client VM (build 19.0-b09, mixed mode, sharing)
```

- 在 Windows 上，您将看到类似于下述信息的输出：

```
C:\> %JAVA_HOME%\bin\java -version
java version "1.6.0_23"
Java(TM) SE Runtime Environment (build 1.6.0_23-b05)
Java HotSpot(TM) Client VM (build 19.0-b09, mixed mode, sharing)
```



## 获得命令行工具

命令行工具以ZIP文件形式在[ElastiCache 开发者工具网站上](#)提供。这些工具是用 Java 编写的，包括适用于 Windows 2000/XP/Vista/Windows 7、Linux/ 和 Mac 的 shell 脚本。UNIX OSX该ZIP文件是独立的，无需安装；只需下载 zip 文件并将其解压缩到本地计算机上的某个目录即可。

## 设置工具

命令行工具依赖环境变量 (AWS\_ELASTICACHE\_HOME) 来查找支持库。您需要设置此环境变量后，方可使用工具。请将它设为您解压缩命令行工具的目录路径。此目录名为 ElastiCacheCli-a.b.nnnn ( A、B 和 n 是版本号/发行号 )，包含名为 bin 和 lib 的子目录。

### 设置 AWS ELASTICACHE\_HOME 环境变量

- 打开命令行窗口并输入以下命令之一来设置 AWS ELASTICACHE\_HOME 环境变量。
  - 在 Linux 上和UNIX，输入以下命令：

```
$ export &AWS;_ELASTICACHE_HOME=<path-to-tools>
```

- 在 Windows 操作系统上，输入以下命令：

```
C:\> set &AWS;_ELASTICACHE_HOME=<path-to-tools>
```

为了使工具更易于使用，我们建议您将这些工具的BIN目录添加到您的系统PATH中。本指南的其余部分假设该BIN目录位于您的系统路径中。

### 将工具BIN目录添加到您的系统路径中

- 输入以下命令将工具BIN目录添加到您的系统PATH中。
  - 在 Linux 上和UNIX，输入以下命令：

```
$ export PATH=$PATH:&AWS;_ELASTICACHE_HOME/bin
```

- 在 Windows 操作系统上，输入以下命令：

```
C:\> set PATH=%PATH%;%&AWS;_ELASTICACHE_HOME%\bin
```

**Note**

当您关闭命令窗口时，Windows 环境变量会重置。您可能想要永久性设置它们。请参阅文档，了解有关您的 Windows 版本的更多信息。

**Note**

如果路径中包含空格，必须使用双引号将路径括起来，例如：  
"C:\Program Files\Java"

## 提供工具凭证

命令行工具需要您的 AWS 账户随附 AWS 访问密钥和私有访问密钥。可以使用命令行或从位于您本地系统上的证书文件获取它们。

部署包括一个模板文件 `${AWS_ELASTICACHE_HOME}/credential-file-path.template`，您需要使用自己的信息对其进行编辑。模板文件内容如下：

```
AWS AccessKeyId=<Write your AWS access ID>
AWS SecretKey=<Write your AWS secret key>
```

**⚠ Important**

开启UNIX，将权限限制为凭证文件的所有者：

```
$ chmod 600 <the file created above>
```

在设置凭据文件时，你需要设置 `AWS_CREDENTIAL_FILE` 环境变量，这样 ElastiCache 工具才能找到你的信息。

### 设置 `AWS_CREDENTIAL_FILE` 环境变量

#### 1. 设置 环境变量：

- 在 Linux 和上UNIX，使用以下命令更新变量：

```
$ export &AWS;_CREDENTIAL_FILE=<the file created above>
```

- 在 Windows 上，使用以下命令设置变量：

```
C:\> set &AWS;_CREDENTIAL_FILE=<the file created above>
```

2. 检查您的设置是否正常工作，然后运行以下命令：

```
elasticache --help
```

您应该看到所有 ElastiCache 命令的用法页面。

## 环境变量

在编写脚本、配置默认值或临时覆盖这些值时，环境变量很有用处。

除了 `AWS_CREDENTIAL_FILE` 环境变量外，ElastiCache 命令行界面中包含的大多数 API 工具都支持以下变量：

- `EC2_REGION` — 要使用的 AWS 区域。
- `AWS_ELASTICACHE_URL` — URL 用于服务呼叫的。如果指定了 `EC2_` 或传递了 `--reg REGION` 参数，则无需指定其他区域终端节点。

以下示例说明如何设置环境变量 `EC2_REGION` 以配置 API 工具使用的区域：

Linux、OS X 或 Unix

```
$ export EC2_REGION=us-west-1
```

Windows

```
$ set EC2_REGION=us-west-1
```

## 亚马逊 ElastiCache 错误消息

Amazon 返回了以下错误消息 ElastiCache。你可能会收到其他 AWS 服务或 Valkey ElastiCache、Redis OSS 或 Memcached 返回的其他错误消息。有关来自其他来源的错误消息的描述 ElastiCache，请参阅生成错误消息的来源的文档。

- [Cluster node quota exceeded](#)
- [Customer's node quota exceeded](#)
- [Manual snapshot quota exceeded](#)
- [Insufficient cache cluster capacity](#)

错误消息：超过集群节点配额。此区域中每个集群最多可以有 %n 个节点。

原因：您尝试创建或修改集群，结果导致集群将具有超过 %n 个节点。

解决方案：更改您的请求，以使集群的节点数不超过 %n 个。或者，如果您需要超过 %n 个节点，请使用 [Amazon N ElastiCache ode 申请表](#) 进行申请。

有关更多信息，请参阅中的 [Amazon ElastiCache 限制Amazon Web Services 一般参考](#)。

错误消息：超过客户节点配额。您在此区域最多可以有 %n 个节点，。或者，您已经达到此区域中 %s 个节点的配额。

原因：您尝试创建或修改集群，结果在此区域的所有集群中您账户的节点数超过了 %n。

解决方案：更改您的请求，以使此账户下该区域所有集群中的节点总数不超过 %n。或者，如果您需要超过 %n 个节点，请使用 [Amazon N ElastiCache ode 申请表](#) 进行申请。

有关更多信息，请参阅中的 [Amazon ElastiCache 限制Amazon Web Services 一般参考](#)。

错误消息：已达到此集群 24 小时内创建的最大手动快照数量 或者此节点 24 小时内创建的最大手动快照数量已达到其配额 %n

原因：您在尝试创建集群的手动快照，但您已经创建了 24 小时内允许的最大手动快照数量。

解决方案：请等待 24 小时再尝试创建集群的其他快照。或者，如果需要立即创建手动快照，请创建具有相同数据的其他节点 (如集群中的不同节点) 的快照。

## 错误消息：InsufficientCacheClusterCapacity

原因：AWS 当前没有足够的可用按需容量来服务您的请求。

解决方案：

- 等待几分钟，然后再次提交您的请求；容量可能经常转移。
- 提交减少了节点数或分片数（节点组数）的新请求。例如，如果您要提交 1 个启动包含 15 个节点的请求，请改为尝试提交 3 个包含 5 个节点的请求或 15 个包含 1 个节点的请求。
- 如果您要启动集群，请提交新请求，无需指定可用区。
- 如果您要启动集群，请使用其他节点类型（可在后期扩展）提交新请求。有关更多信息，请参阅 [缩放 ElastiCache](#)。

## 通知

本主题涵盖了您可能感兴趣的 ElastiCache 通知。大部分情况下，通知是一种临时的情况或事件，只会持续到找到解决方案并实施为止。通知一般有开始日期和解决日期，在该时间之后通知不再相关。任何一条通知可能与您相关，也可能无关。我们推荐您阅读实施指南，遵循该指南可以改进您集群的性能。

通知不会宣布新的或改进 ElastiCache 的特性或功能。

### 一般 ElastiCache 通知

目前没有未处理的不是特定于引擎的 ElastiCache 通知。

### ElastiCache (Memcached) 通知

以下 ElastiCache 通知特定于 Memcached 引擎。

ElastiCache（内存缓存）特定通知

- [警报：Memcached LRU 爬虫导致分段错误](#)

### 警报：Memcached LRU 爬虫导致分段错误

 警报日期：2017 年 2 月 28 日

在某些情况下，由于 Memcached C LRU crawler 中存在分段错误，您的集群可能会显示不稳定。这是 Memcached 引擎中存在已有一段时间的问题。这个问题在 Memcached 1.4.33 中变得显而易见，当时LRU爬行器默认处于启用状态。

如果您遇到此问题，我们建议您在修复之前禁用 LRU Crawler。为此，请在命令行上使用 `lru_crawler disable` 或者修改 `lru_crawler` 参数值 (首选)。

解决日期：

解决方案：

## ElastiCache (RedisOSS) 特定通知

目前没有未处理的 ElastiCache (RedisOSS) 通知。

# ElastiCache 文档历史记录

- API版本 : 2015-02- 02
- 文档最新更新时间 : 2023 年 11 月 27 日

下表描述了 2018 年 3 月之后每个版本的《ElastiCache 用户指南》的重要变化。要获得有关本文档更新的通知，您可以订阅该RSS提要。

## 最近 ElastiCache 更新

变更	说明	日期
<a href="#">支持 Val ElastiCache key</a>	ElastiCache 现在支持 Valkey。 <a href="#">Valkey 7.2.6 与 Redis 7. OSS 2 兼容。有关更多信息，请参阅 Valkey。</a>	2024年10月8日
<a href="#">调整灵活预留节点的大小</a>	ElastiCache 现在支持 <a href="#">Size 灵活预留节点</a> 。有关更多信息，请参阅 <a href="#">Amazon ElastiCache 定价</a> 。	2024年10月1日
<a href="#">ElastiCache (RedisOSS) 增加了对额外 c7gN 节点大小的支持</a>	ElastiCache (RedisOSS) 增加了对其他 c7gN 节点大小的支持。	2024 年 1 月 10 日
<a href="#">ElastiCache (RedisOSS) 现在支持创建无服务器缓存</a>	现在，您可以创建无服务器缓存，从而简化缓存管理并可即时扩展，用于支持具有极其苛刻要求的应用程序。有关更多信息，请参阅 <a href="#">选择部署选项</a> 。作为此功能的一部分，添加了 <a href="#">新的权限</a> ，AmazonElastiCacheFullAccess 允许将ElastiCacheService RolePolicy 无服务器缓存与托管VPC端点关联起来。	2023 年 11 月 27 日

此外，还添加了权限以支持使用 AmazonElastiCacheFullAccess 策略的修改后控制台体验。

[ElastiCache \(Memcached\) 现在支持创建无服务器缓存](#)

现在，您可以创建无服务器缓存，从而简化缓存管理并可即时扩展，用于支持具有极其苛刻要求的应用程序。有关更多信息，请参阅[选择部署选项](#)。作为此功能的一部分，添加了[新的权限](#)，AmazonElastiCacheFullAccess 允许将ElastiCacheServiceRolePolicy 无服务器缓存与托管VPC端点关联起来。此外，还添加了权限以支持使用 AmazonElastiCacheFullAccess 策略的修改后控制台体验。

2023 年 11 月 27 日

[ElastiCache \(RedisOSS\) 现在支持修改集群模式](#)

现在，您可以将集群从“已禁用集群模式” (CMD) 迁移到“已启用集群模式” (CME)。有关更多信息，请参阅[修改集群节点](#)。

2023 年 5 月 11 日

[ElastiCache \(RedisOSS\) 现在支持修改传输中的加密设置](#)

现在，您可以更改 Redis OSS 集群的TLS配置，而无需重新构建或重新配置集群或影响应用程序可用性。有关更多信息，请参阅[Enabling in-transit encryption for an existing cluster](#) (为现有集群启用传输中加密)。

2022 年 12 月 28 日



[ElastiCache \(RedisOSS\) 现在支持使用对用户进行身份验证 IAM](#)

IAM身份验证允许您使用 AWS IAM身份验证与 ElastiCache (RedisOSS) 的连接。这使您可以增强安全模型并简化许多管理安全任务。有关更多信息，请参阅[使用进行IAM身份验证](#)。

2022 年 11 月 16 日

[ElastiCache \(RedisOSS\) 现在支持 Redis 7 OSS](#)

此版本为亚马逊 ElastiCache (RedisOSS) 带来了多项新功能：Redis OSS 功能、ACL改进和Sharded Pub/Sub。有关更多信息，请参阅[ElastiCache \(RedisOSS\) 7.0 版](#)。

2022 年 11 月 8 日

[ElastiCache \(RedisOSS\) 现在支持 IPV6](#)

ElastiCache 支持 Internet 协议版本 4 和 6 (IPv4和IPv6)，允许您将集群配置为仅接受IPv4连接、仅IPv6接受连接或两者兼IPv4而有之，以及IPv6连接 (双堆栈)。IPv6在 Nitro 系统上构建的所有实例上都支持使用 Redis OSS 引擎 6.2 版及更高版本的工作负载。通过访问 ElastiCache 不收取任何额外费用IPv6。有关更多信息，请参阅[Choosing a network type](#) (选择网络类型)。

2022 年 11 月 7 日

## [ElastiCache \(Memcached\) 现在支持 IPV6](#)

ElastiCache 支持 Internet 协议版本 4 和 6 ( IPv4和IPv6 ) , 允许您将集群配置为仅接受 IPv4连接、仅IPv6接受连接或两者兼IPv4而有之, 以及 IPv6连接 ( 双堆栈 )。IPv6在 [Nitro 系统上构建的所有实例上都支持使用 Memcached 引擎 1.6.6 及更高版本的工作负载](#)。通过访问 ElastiCache 不收取任何额外费用IPv6。有关更多信息, 请参阅 [Choosing a network type](#) ( 选择网络类型 )。

2022 年 11 月 7 日

## [ElastiCache \(Memcached\) 现在支持传输中加密](#)

传输中加密是一项可选功能, 它允许您在数据最脆弱的时候 ( 从一个位置传输到另一个位置时 ) 提高数据的安全性。此功能在 Memcached 版本 1.6.12 及更高版本上受支持。有关更多信息, 请参阅[ElastiCache 传输中加密 \(TLS\)](#)。

2022 年 5 月 26 日

## [ElastiCache \(RedisOSS\) 现在支持原生 JavaScript 对象表示法 \(JSON\) 格式](#)

本机 JavaScript 对象表示法 (JSON) 格式是一种对 Redis 集群内的复杂数据集进行编码的简单、无架构的方法。OSS 您可以在 Redis OSS 集群中使用 JavaScript 对象表示法 (JSON) 格式在本地存储和访问数据，并更新存储在这些集群中的 JSON 数据，而无需管理自定义代码来对其进行序列化和反序列化。有关更多信息，请参阅[入门JSON](#)。

2022 年 5 月 25 日

## [ElastiCache 现在支持 PrivateLink](#)

AWS PrivateLink 允许您在没有互联网网关、NAT 设备、连接或 Direct Connect VPN 连接的情况下以私密方式访问 ElastiCache API 操作。有关更多信息，请参阅适用于 Redis OSS 或[亚马逊的亚马逊 ElastiCache API 和接口 VPC 终端节点 \(AWS PrivateLink\)](#) [ElastiCache API 以及适用于 Memcached 的接口 VPC 终端节点 \(AWS PrivateLink\)](#)。

2022 年 1 月 24 日

## [ElastiCache \(RedisOSS\) 现在支持 Redis OSS 6.2 和数据分层](#)

亚马逊 ElastiCache (RedisOSS) 推出了亚马逊支持的下一版本的 Redis OSS 引擎。ElastiCache ElastiCache (RedisOSS) 6.2 包括对 TLS 启用集群的性能改进，这些集群使用具有 8 个 vCPUs 或更多的 x86 节点类型或具有 4 个或更多的 Graviton2 节点类型。vCPUs ElastiCache (RedisOSS) 还引入了数据分层。借助数据分层功能，您将能够以更低的成本将集群容量最高扩展到数百 TB。有关更多信息，请参阅 [ElastiCache \(RedisOSS\) 版本 6.2 \(增强\)](#) 和 [数据分层](#)。

2021 年 11 月 23 日

## [支持 Auto Scaling](#)

ElastiCache (RedisOSS) 现在支持 Auto Scaling。ElastiCache (RedisOSS) auto Scaling 能够自动增加或减少 ElastiCache (RedisOSS) 服务中所需的分片或副本。ElastiCache 利用 Application Auto Scaling 服务来提供此功能。有关更多信息，请参阅 [Auto Scaling ElastiCache \(RedisOSS\) 集群](#)。

2021 年 8 月 19 日

## [Support 支持传送 Redis OSS 慢速日志](#)

ElastiCache 现在允许你将 Redis 流式传输OSSSSL OWLOG到两个目的地之一：Amazon Data Firehose 或 Amazon CloudWatch Logs。有关更多信息，请参阅[日志传输](#)。

2021 年 4 月 22 日

## [对标记资源和条件键的支持](#)

ElastiCache 现在支持标记，以帮助您管理集群和其他 ElastiCache 资源。有关更多信息，请参阅为 [ElastiCache 资源添加标签](#)。ElastiCache 还引入了对条件键的支持。您可以指定决定IAM策略如何生效的条件。有关更多信息，请参阅[使用条件键](#)。

2021 年 4 月 7 日

## [对标记资源和条件键的支持](#)

ElastiCache 现在支持标记，以帮助您管理集群和其他 ElastiCache 资源。有关更多信息，请参阅为 [ElastiCache 资源添加标签](#)。ElastiCache 还引入了对条件键的支持。您可以指定决定IAM策略如何生效的条件。有关更多信息，请参阅[使用条件键](#)。

2021 年 4 月 7 日

## [ElastiCache 现已在 0 AWS Outposts 上线](#)

[AWS Outposts](#) 为几乎任何数据中心、托管空间或本地设施 AWS 提供原生服务、基础设施和运营模式。您可以 ElastiCache 在 Outposts 上部署，以便在本地设置、操作和使用缓存，就像在云中一样。有关更多信息，请参阅[使用 Redis 的 Outposts 或使用 Memcached 的 Outposts](#)。

2020 年 10 月 8 日

## [ElastiCache 现在支持 Redis 6 OSS](#)

亚马逊 ElastiCache (RedisOSS) 推出了亚马逊支持的下一版本的 Redis OSS 引擎。ElastiCache 此版本包括[使用基于角色的访问控制对用户进行身份验证](#)、无版本支持、客户端缓存以及重要操作改进。有关更多信息，请参阅[ElastiCache \(RedisOSS\) 版本 6.0 \(增强版\)](#)。

2020 年 10 月 7 日

## [ElastiCache 现在支持 Local Zones](#)

本地区域是地理位置靠近您的用户的 AWS 区域的扩展。您可以通过创建新子网并将其分配给本地 AWS 区域，将任何虚拟私有云 (VPC) 从父区域扩展到本地区域。有关更多信息，请参阅[使用 Local Zones](#)。

2020 年 9 月 25 日

[ElastiCache \(RedisOSS\) 现在支持将你的 Redis OSS 集群环境扩展到最多 500 个节点或 500 个分片](#)

Redis Cl OSS uster 模式使配置成为可能，您可以使用这些配置将数据分成多个分片，并提供更好的可扩展性、性能和可用性。此功能适用于所有 AWS 区域的亚马逊 ElastiCache (RedisOSS) 5.0.6 及更高版本，适用于所有现有和新的 ElastiCache (RedisOSS) 集群环境。有关更多信息，请参阅[Redis OSS 节点和分片](#)。

2020 年 8 月 13 日

[ElastiCache 现在支持资源级权限](#)

现在，您可以通过在 AWS Identity and Access Management (IAM) 策略中指定 ElastiCache 资源来限制用户的权限范围。有关更多信息，请参阅[资源级别权限](#)。

2020 年 8 月 12 日

[ElastiCache \(RedisOSS\) 增加了额外的亚马逊指标 CloudWatch](#)

ElastiCache (RedisOSS) 现在支持新的 CloudWatch 指标，包括 PubSubCmds 和 HyperLogLogBasedCmds 有关完整列表，请参阅[Redis OSS 的指标](#)。

2020 年 6 月 10 日

[ElastiCache 现在支持集群的 ElastiCache 自动更新](#)

Amazon ElastiCache 现在支持在服务更新的“建议申请截止日期”过后自动更新 ElastiCache 集群。ElastiCache 将使用您的维护窗口来安排适用集群的自动更新。有关更多信息，请参阅[自助更新](#)。

2020 年 5 月 13 日

## [ElastiCache \(RedisOSS\) 现在支持 Redis 的全球数据存储 OSS](#)

适用于 Redis 的全球数据存储库OSS功能提供完全托管、快速、可靠和安全的跨 AWS 区域复制。使用此功能，您可以为 ElastiCache (RedisOSS) 创建跨区域只读副本集群，以实现跨区域的低延迟读取和灾难恢复。AWS 您可以创建、修改和描述全局数据存储。您还可以在全球数据存储中添加或删除 AWS 区域，并将某个 AWS 区域提升为全球数据存储中的主区域。有关更多信息，请参阅[使用全球数据存储跨 AWS 区域复制](#)。

2020 年 3 月 16 日

## [ElastiCache \(RedisOSS\) 现在支持 Redis 版本 5.0.6 OSS](#)

有关更多信息，请参阅[ElastiCache \(RedisOSS\) 版本 5.0.6 \(增强版\)](#)。

2019 年 12 月 18 日

## [亚马逊 ElastiCache 现在支持 T3 标准缓存节点](#)

现在，您可以在 Amazon 中启动下一代通用可突发 T3 标准缓存节点。ElastiCacheAmazon EC2 的 T3-Standard 实例提供了基准CPU性能水平，能够随时突发CPU使用量，直到累积的积分用完为止。有关更多信息，请参阅[支持的节点类型](#)。

2019 年 11 月 12 日



[亚马逊 ElastiCache 现在支持在现有 ElastiCache \(RedisOSS\) 服务器上修改AUTH令牌](#)

ElastiCache (RedisOSS) 5.0.6 现在允许您通过设置和轮换新令牌来修改身份验证令牌。现在，您可以在使用活动令牌时对其进行修改。您还可以将全新的令牌添加到启用了传输中加密的现有集群中，这些集群以前是在没有身份验证令牌的情况下设置的。这是一个两步过程，可以通过该过程设置和轮换令牌，而不会中断客户端请求。目前不支持此功能 AWS CloudFormation。有关更多信息，请参阅[使用 Redis OSS AUTH 命令对用户进行身份验证](#)。

2019 年 10 月 30 日

[亚马逊 ElastiCache 现在支持从亚马逊OSS上的 Redis 进行在线数据迁移 EC2](#)

现在，您可以使用在线迁移将您的数据从亚马逊上的自托管 Redis 迁移到OSSEC2 亚马逊。ElastiCache有关更多信息，请参阅[在线迁移到 ElastiCache](#)。

2019 年 10 月 28 日

[ElastiCache \(RedisOSS\) 为 Redis OSS 集群模式引入了在线垂直扩展。](#)

现在，您可以按需扩展或缩小分片 Redis OSS 集群。ElastiCache (RedisOSS) 通过更改节点类型来调整集群的大小，同时集群继续保持在线状态并处理传入的请求。有关更多信息，请参阅[通过修改节点类型来进行在线纵向扩展](#)。

2019 年 8 月 20 日

[ElastiCache \(RedisOSS\) 现在允许用户为您的亚马逊 ElastiCache \(RedisOSS\) 集群使用单个读取器终端节点。](#)

此功能允许您通过单个集群级终端节点将所有读取流量定向到您的 ElastiCache (RedisOSS) 集群，以利用负载均衡和更高的可用性。有关更多信息，请参阅[查找连接端点](#)。

2019 年 6 月 13 日

[ElastiCache \(RedisOSS\) 现在允许用户按照自己的计划应用服务更新](#)

使用此功能，您可以选择在所选时间应用可用的服务更新，而不仅仅是在维护时段。这将最大限度地减少服务中断，尤其是在业务流高峰期，并有助于确保您的集群在 ElastiCache 受支持的合规计划中时保持合规性。有关更多信息，请参阅 [Amazon 中的自助服务更新 ElastiCache 和亚马逊合规性验证 ElastiCache](#)。

2019 年 6 月 4 日

[ElastiCache 标准预留实例产品：部分预付、全额预付和不预付。](#)

预留实例使您可以根据 ElastiCache 实例类型和 AWS 地区灵活地将 Amazon 实例预留一年或三年。有关更多信息，请参阅[使用预留节点管理成本](#)。

2019 年 1 月 18 日

[ElastiCache \(RedisOSS\) 每个 Red OSS is 集群最多支持 250 个节点](#)

每个 ElastiCache (RedisOSS) 集群的节点或分片限制可以增加最多 250 个。有关更多信息，请参阅[分片](#)。

2018 年 11 月 19 日

### [ElastiCache \(RedisOSS\) 支持所有 T2 节点上的自动故障转移以及备份和恢复](#)

ElastiCache (RedisOSS) 在所有 T2 节点上引入了对自动故障转移、创建快照以及备份和恢复的支持。有关更多信息，请参阅 [ElastiCache \(RedisOSS\) Backup 和还原](#) 以及 [快照](#)。

2018 年 11 月 19 日

### [ElastiCache \(RedisOSS\) 支持 M5 和 R5 节点](#)

ElastiCache (RedisOSS) 现在支持 M5 和 R5 节点、基于 Nitro 系统的通用和内存优化型实例类型。AWS 有关更多信息，请参阅 [支持的节点类型](#)。

2018 年 10 月 23 日

### [支持动态更改只读副本的数量](#)

ElastiCache (RedisOSS) 增加了对在不停机集群的情况下向任何集群添加和删除只读副本的支持。有关此版本中的这些更改和其他变更的更多信息，请参阅 ElastiCache (RedisOSS) 用户指南中的 [更改副本数量](#)。另请参阅“ElastiCache API 参考” [IncreaseReplicaCount](#) 中的“[DecreaseReplicaCount](#)和”。

2018 年 9 月 17 日

### [美联储 RAMP 合规认证](#)

ElastiCache (RedisOSS) 现已获得美联储 RAMP 合规认证。有关更多信息，请参阅 [Amazon 合规性验证 ElastiCache](#)。

2018 年 8 月 30 日

### [Valkey 或 RedisOSS \(已启用集群模式\) 引擎升级](#)

亚马逊 ElastiCache (RedisOSS) 增加了对升级 Valkey 或 RedisOSS (已启用集群模式) 引擎版本的支持。有关更多信息，请参阅 [升级引擎版本](#)。

2018 年 8 月 20 日

<a href="#">PCIDSS合规认证</a>	ElastiCache (RedisOSS) 现已通过PCIDSS合规性认证。有关更多信息，请参阅 <a href="#">Amazon 合规性验证 ElastiCache</a> 。	2018 年 7 月 5 日
<a href="#">Support fo ElastiCache r (RedisOSS) 4.0.10</a>	ElastiCache (RedisOSS) 现在支持 Redis OSS 4.0.10，在单个版本中同时支持加密和在线集群大小调整。有关更多信息，请参阅 <a href="#">ElastiCache (RedisOSS) 版本 4.0.10 (增强版)</a> 。	2018 年 6 月 14 日
<a href="#">用户指南重组</a>	现在，对单一ElastiCache用户指南进行了重组，因此 <a href="#">Redis ( ( Redis ) 用户指南)</a> 和 <a href="#">Memcach ed OSSElasti Cache ( ( MemcachedOSS ) 用户指南)</a> 有单独的用户指南。ElastiCache AWS CLI 命令参考： <a href="#">elasticache</a> 部分和 <a href="#">亚马逊 ElastiCache API参考</a> 中的文档结构保持不变。	2018 年 20 月 4 日
<a href="#">对 E ngineCPUUtilization 指标的 Support 支持</a>	ElastiCache (RedisOSS) 添加了一个新指标EngineCPU Utilization ，该指标可报告当前正在使用的容量占您的CPU容量的百分比。有关更多信息，请参阅 <a href="#">Redis OSS 的指标</a> 。	2018 年 4 月 9 日

下表描述了 2018 年 3 月之前对《ElastiCache 用户指南》所做的重要更改。

更改	描述	更改日期
<p>对亚太地区（大阪本地）区域的支持。</p>	<p>ElastiCache 增加了对亚太地区（大阪本地）区域的支持。亚太地区（大阪）区域目前支持一个可用区，且仅采用邀请方式。有关更多信息，请参阅下列内容：</p> <ul style="list-style-type: none"> <li>• <a href="#">支持的区域</a></li> <li>• <a href="#">支持的缓存节点类型</a></li> </ul>	<p>2018 年 2 月 12 日</p>
<p>对欧洲（巴黎）区域的支持。</p>	<p>ElastiCache 增加了对欧盟（巴黎）地区的支持。有关更多信息，请参阅下列内容：</p> <ul style="list-style-type: none"> <li>• <a href="#">支持的区域</a></li> <li>• <a href="#">支持的缓存节点类型</a></li> </ul>	<p>2017 年 12 月 18 日</p>
<p>对中国（宁夏）区域的支持</p>	<p>Amazon ElastiCache 增加了对中国（宁夏）地区的支持。有关更多信息，请参阅下列内容：</p> <ul style="list-style-type: none"> <li>• <a href="#">支持的区域</a></li> <li>• <a href="#">支持的缓存节点类型</a></li> </ul>	<p>2017 年 12 月 11 日</p>
<p>对服务相关角色的支持</p>	<p>此版本 ElastiCache 增加了对服务关联角色 (SLR) 的支持。有关更多信息，请参阅下列内容：</p> <ul style="list-style-type: none"> <li>• <a href="#">使用适用于 Amazon 的服务相关角色 ElastiCache</a></li> <li>• <a href="#">设置您的权限（仅限新 ElastiCache 用户）</a></li> </ul>	<p>2017 年 12 月 7 日</p>
<p>支持 R4 节点类型</p>	<p>此版本在支持的所有 AWS 区域中 ElastiCache 增加了对 R4 节点类型的支持。ElastiCache 您可以将 R4 节点类型作为按需或预留缓存节点进行购买。有关更多信息，请参阅下列内容：</p>	<p>2017 年 11 月 20 日</p>

更改	描述	更改日期
	<ul style="list-style-type: none"> <li>• <a href="#">支持的缓存节点类型</a></li> <li>• <a href="#">特定于 Memcached 节点类型的参数</a></li> <li>• <a href="#">Redis OSS 节点类型的特定参数</a></li> </ul>	
<p>ElastiCache (RedisOSS) 3.2.10 并支持在线重新分片</p>	<p>亚马逊 ElastiCache ( RedisOSS ) 增加了对 ElastiCache ( RedisOSS ) 3.2.10的支持。ElastiCache (RedisOSS) 还引入了在线集群大小调整功能，以便在集群继续处理传入的 I/O 请求的同时向集群添加或删除分片。有关更多信息，请参阅下列内容：</p> <ul style="list-style-type: none"> <li>• <a href="#">在线集群大小调整</a></li> <li>• <a href="#">Valkey 或 Redis 的在线重新分片OSS ( 已启用集群模式 )</a></li> </ul>	<p>2017 年 11 月 9 日</p>
<p>HIPAA资格</p>	<p>ElastiCache 在您的集群上启用加密后，(Redis OSS) 3.2.6 版现已通过HIPAA资格认证。有关更多信息，请参阅下列内容：</p> <ul style="list-style-type: none"> <li>• <a href="#">Amazon 合规性验证 ElastiCache</a></li> <li>• <a href="#">Amazon 的数据安全 ElastiCache</a></li> </ul>	<p>2017 年 11 月 2 日</p>

更改	描述	更改日期
ElastiCache (RedisOSS) 3.2.6 并支持加密	<p>ElastiCache 增加了对 ElastiCache (RedisOSS) 3.2.6 的支持，其中包括两个加密功能：</p> <ul style="list-style-type: none"><li>• 传输中加密可对移动中的数据进行加密，例如在集群中的节点之间或在集群与应用程序之间移动数据。</li><li>• 静态加密可在同步和备份操作期间对磁盘上的数据进行加密。</li></ul> <p>有关更多信息，请参阅下列内容：</p> <ul style="list-style-type: none"><li>• <a href="#">Amazon 的数据安全 ElastiCache</a></li><li>• <a href="#">支持的引擎和版本</a></li></ul>	2017 年 10 月 25 日
连接模式主题	<p>ElastiCache 文档添加了一个涵盖访问 Amazon ElastiCache 集群的各种模式的主题 VPC。</p> <p>有关更多信息，请参阅<a href="#">访问亚马逊 ElastiCache 缓存的访问模式 VPC</a>《ElastiCache 用户指南》。</p>	2017 年 4 月 24 日
对 Memcached 1.4.34 的支持	<p>ElastiCache 增加了对 Memcached 1.4.34 版本的支持，该版本包含了对早期 Memcached 版本的许多修复。</p> <p>有关更多信息，请参阅<a href="#">Memcached 上的 Memcached 1.4.34 版本说明</a>。GitHub</p>	2017 年 4 月 10 日

更改	描述	更改日期
支持测试自动故障转移	<p>ElastiCache 增加了对在支持复制的 Redis OSS 集群上测试自动故障转移的支持。有关更多信息，请参阅下列内容：</p> <ul style="list-style-type: none"> <li>• <a href="#">测试自动故障转移</a> ( 在 ElastiCache 用户指南中 )。</li> <li>• <a href="#">TestFailover</a>在ElastiCache API参考资料中。</li> <li>• AWS CLI 参考中的 <a href="#">test-failover</a>。</li> </ul>	2017 年 4 月 4 日
增强的 Redis 恢复OSS功能	<p>ElastiCache 通过调整集群大小添加增强的 Redis OSS 备份和恢复。此功能支持将备份还原到与创建备份所用集群具有不同分片数量的集群。( 对于API和CLI，此功能可以恢复不同数量的节点组，而不是不同数量的分片。) 此更新还支持不同的 Redis OSS 插槽配置。有关更多信息，请参阅 <a href="#">从备份还原到新缓存</a>。</p>	2017 年 3 月 15 日
新的 Redis OSS 内存管理参数	<p>ElastiCache 添加了一个新的 Redis OSS 参数 <code>reserved-memory-percent</code>，这样可以更轻松地管理您的预留内存。此参数适用于所有版本的 ElastiCache (RedisOSS)。有关更多信息，请参阅下列内容：</p> <ul style="list-style-type: none"> <li>• <a href="#">管理 Valkey 和 Redis 的预留内存 OSS</a></li> <li>• <a href="#">Redis 3.2.4 OSS 的新参数</a></li> </ul>	2017 年 3 月 15 日
对 Memcached 1.4.33 的支持	<p>ElastiCache 增加了对 Memcached 版本 1.4.33 的支持。有关更多信息，请参阅下列内容：</p> <ul style="list-style-type: none"> <li>• <a href="#">Memcached 版本 1.4.33</a></li> <li>• <a href="#">Memcached 1.4.33 增加的参数</a></li> </ul>	2016 年 12 月 20 日



更改	描述	更改日期
欧洲西部 ( 伦敦 ) 区域的支持	ElastiCache 增加了对欧洲 ( 伦敦 ) 地区的支持。当前只支持类型为 T2 和 M4 的节点。有关更多信息，请参阅下列内容： <ul style="list-style-type: none"> <li>• <a href="#">支持的区域</a></li> <li>• <a href="#">支持的缓存节点类型</a></li> </ul>	2016 年 12 月 13 日
加拿大 ( 蒙特利尔 ) 区域的支持	ElastiCache 增加了对加拿大 ( 蒙特利尔 ) 地区的支持。该区域目前仅支持节点类型 M4 和 T2。AWS 有关更多信息，请参阅下列内容： <ul style="list-style-type: none"> <li>• <a href="#">支持的区域</a></li> <li>• <a href="#">支持的缓存节点类型</a></li> </ul>	2016 年 12 月 8 日
支持 M4 和 R3 节点类型	ElastiCache 增加了对南美洲 ( 圣保罗 ) 地区的 R3 和 M4 节点类型以及中国 ( 北京 ) 地区的 M4 节点类型的支持。有关更多信息，请参阅下列内容： <ul style="list-style-type: none"> <li>• <a href="#">支持的区域</a></li> <li>• <a href="#">支持的缓存节点类型</a></li> </ul>	2016 年 11 月 1 日
美国东部 2 ( 俄亥俄 ) 区域支持	ElastiCache 添加了对具有 M4、T2 和 R3 节点类型的美国东部 ( 俄亥俄州 ) 区域 (us-east-2) 的支持。有关更多信息，请参阅下列内容： <ul style="list-style-type: none"> <li>• <a href="#">支持的区域</a></li> <li>• <a href="#">支持的缓存节点类型</a></li> </ul>	2016 年 10 月 17 日

更改	描述	更改日期
<p>对 Redis 集群的 OSS 支持</p>	<p>ElastiCache 添加了对 Redis OSS 集群的支持 ( 增强版 )。使用 Redis Cl OSS uster 的客户可以将其数据分成最多 15 个分片 ( 节点组 )。每个分片都支持每分片最多 5 个只读副本的复制。Redis OSS 集群的自动故障转移时间约为早期版本的四分之一。</p> <p>本版本包含重新设计的管理控制台，采用与业界用法一致的术语。</p> <p>有关更多信息，请参阅下列内容：</p> <ul style="list-style-type: none"> <li>• <a href="#">对 Memcached 和 Redis OSS</a></li> <li>• <a href="#">ElastiCache 组件和功能</a> – 请注意与“节点”、“分片”、“集群”和“复制”有关的部分。</li> <li>• <a href="#">ElastiCache 术语</a></li> </ul>	<p>2016 年 10 月 12 日</p>
<p>M4 节点类型支持</p>	<p>ElastiCache 在支持的大多数 AWS 区域中添加了对 M4 系列节点类型的支持ElastiCache。您可以将 M4 节点类型作为按需或预留缓存节点进行购买。有关更多信息，请参阅下列内容：</p> <ul style="list-style-type: none"> <li>• <a href="#">支持的缓存节点类型</a></li> <li>• <a href="#">特定于 Memcached 节点类型的参数</a></li> <li>• <a href="#">Redis OSS 节点类型的特定参数</a></li> </ul>	<p>2016 年 8 月 3 日</p>
<p>孟买区域支持</p>	<p>ElastiCache 增加了对亚太地区 ( 孟买 ) 地区的支持。有关更多信息，请参阅下列内容：</p> <ul style="list-style-type: none"> <li>• <a href="#">支持的缓存节点类型</a></li> <li>• <a href="#">特定于 Memcached 节点类型的参数</a></li> <li>• <a href="#">Redis OSS 节点类型的特定参数</a></li> </ul>	<p>2016 年 6 月 27 日</p>

更改	描述	更改日期
快照导出	<p>ElastiCache 添加了导出 Redis OSS 快照的功能，以便您可以从外部ElastiCache访问快照。有关更多信息，请参阅下列内容：</p> <ul style="list-style-type: none"> <li>• <a href="#">导出备份</a>在 Amazon ElastiCache 用户指南中</li> <li>• <a href="#">CopySnapshot</a>在 Amazon ElastiCache API 参考中</li> </ul>	2016 年 26 月 5 日
节点类型纵向扩展	ElastiCache 添加了扩展 Redis OSS 节点类型的功能。有关更多信息，请参阅 <a href="#">缩放 ElastiCache</a> 。	2016 年 3 月 24 日
轻松升级引擎	ElastiCache 添加了轻松升级 Redis OSS 缓存引擎的功能。有关更多信息，请参阅 <a href="#">的版本管理 ElastiCache</a> 。	2016 年 3 月 22 日
支持 R3 节点类型	ElastiCache 增加了对中国（北京）区域和南美洲（圣保罗）区域的 R3 节点类型的支持。有关更多信息，请参阅 <a href="#">支持的缓存节点类型</a> 。	2016 年 3 月 16 日
ElastiCache 使用 Lambda 函数进行访问	添加了有关配置 Lambda 函数以 ElastiCache 在亚马逊中访问的教程。VPC有关更多信息，请参阅 <a href="#">其他 ElastiCache 教程和视频</a> 。	2016 年 2 月 12 日
Support for Redis 2.8.24 OSS	<p>ElastiCache 增加了对 Redis OSS 版本 2.8.24 的支持，并增加了自 Redis 2.8.23 以来的改进。OSS这些改进包括错误修复以及对记录错误内存访问地址的支持。有关更多信息，请参阅下列内容：</p> <ul style="list-style-type: none"> <li>• <a href="#">ElastiCache (RedisOSS) 版本 2.8.24 (增强版)</a></li> <li>• <a href="#">Redis OSS 2.8 发行说明</a></li> </ul>	2016 年 1 月 20 日
对亚太地区（首尔）区域的支持	ElastiCache 增加了对具有 t2、m3 和 r3 节点类型的亚太地区（首尔）(ap-northeast-2) 的支持。	2016 年 1 月 6 日

更改	描述	更改日期
<p>亚马逊 ElastiCache 控制台变更。</p>	<p>由于较新的 Redis OSS 版本提供了更好、更稳定的用户体验，因此管理控制台中不再列出 Redis OSS 版本 2.6.13、2.8.6 和 2.8.19。ElastiCache 有关其他选项和更多信息，请参见<a href="#">支持的引擎和版本</a>。</p>	<p>2015 年 12 月 15 日</p>
<p>对 Redis 的支持 OSS 2.8.23。</p>	<p>ElastiCache 增加了对 Redis OSS 版本 2.8.23 的支持，并增加了自 Redis 2.8.22 以来的改进。OSS 改进功能包括错误修复以及对新参数 <code>close-on-slave-write</code> 的支持；如果启用该参数，尝试写入只读副本的客户端将会断开连接。有关更多信息，请参阅 <a href="#">ElastiCache (RedisOSS) 版本 2.8.23 (增强版)</a>。</p>	<p>2015 年 11 月 13 日</p>
<p>对 Redis 的支持 OSS 2.8.22。</p>	<p>ElastiCache 增加了对 Redis OSS 版本 2.8.22 的支持，并 ElastiCache 增加了自 2.8.21 版本以来的增强和改进。改进功能包括：</p> <ul style="list-style-type: none"> <li>• 实施了无分支保存过程，此过程可在可用内存不足而可能导致分支的保存失败时确保保存成功。</li> <li>• 其他 CloudWatch 指标 — <code>SaveInProgress</code>和<code>ReplicationBytes</code>。</li> <li>• 为了启用部分同步，Redis OSS 参数<code>repl-backlog-size</code> 现在适用于所有集群。</li> </ul> <p>有关更改的完整列表和更多信息，请参阅<a href="#">ElastiCache (RedisOSS) 版本 2.8.22 (增强版)</a>。</p> <p>本文档版本包括文档的重组和 ElastiCache 命令行界面 (CLI) 文档的删除。要使用命令行，请参阅<a href="#">AWS 命令行 ElastiCache</a>。</p>	<p>2015 年 9 月 28 日</p>

更改	描述	更改日期
对 Memcached 1.4.28 的支持。	ElastiCache 增加了对 Memcached 版本 1.4.24 和 Memcached 自 1.4.14 版本以来的改进的支持。此版本增加了对最近最少使用的 (LRU) 缓存管理作为后台任务、选择 jenkins 或 murmur3 作为哈希算法、新命令以及其他错误修复的支持。有关更多信息，请参阅 <a href="#">Memcached 发布说明</a> 。	2015 年 8 月 27 日
使用 PHP 5.6 支持 Memcached 自动发现	此版本的亚马逊 ElastiCache 增加了对 PHP 版本 5.6 的 Memcached 自动发现客户端的支持。有关更多信息，请参阅 <a href="#">编译 ElastiCache 集群客户端的源代码 PHP</a> 。	2015 年 7 月 29 日
Support for Redis 2.8.21 OSS	ElastiCache 增加了对 Redis OSS 版本 2.8.21 和 Redis 自 2.8.19 版本以来的 OSS 改进的支持。此 Redis OSS 版本修复了多个错误。有关更多信息，请参阅 <a href="#">Redis OSS 2.8 发行说明</a> 。	2015 年 7 月 29 日
新主题： ElastiCache 从外部访问 AWS	添加了有关如何从外部访问 ElastiCache 资源的新主题 AWS。有关更多信息，请参阅 <a href="#">ElastiCache 从外部访问 AWS</a> 。	2015 年 7 月 9 日
增加了节点替换消息	ElastiCache 添加了三条与定时节点替换相关的消息 ElastiCache:ElastiCache:NodeReplacementScheduledNodeReplacementRescheduled、:和 ElastiCache:NodeReplacementCanceled。  有关计划替换节点时可以采取的更多信息和操作，请参阅 ElastiCache <a href="#">活动通知</a> 和 <a href="#">Amazon SNS</a> 。	2015 年 6 月 11 日

更改	描述	更改日期
<p>Support for Redis OSS v. 2.8.19.</p>	<p>ElastiCache 增加了对 Redis OSS 版本 2.8.19 和 Redis 自 2.8.6 版本以来的OSS改进的支持。增加的支持包括：</p> <ul style="list-style-type: none"> <li>• HyperLogLog 数据结构，使用 Redis OSS 命令 PFADDPFCOUNT、和。PFMERGE</li> <li>• 使用新命令ZRANGEBYLEX、ZLEXCOUNT和进行字典范围查询。ZREMRANGEBYLEX</li> <li>• 引入了许多错误修复，即防止主节点在后台存储 (bgsave) 子进程意外终止SYNC时主节点失败，从而防止主节点向副本节点发送陈旧数据。</li> </ul> <p>有关的更多信息 HyperLogLog，请参阅 <a href="#">Redis OSS 的新数据结构：. HyperLogLog</a></p> <p>有关、和的更多信息 PFADD PFCOUNTPFMERGE，请参阅 <a href="#">Redis OSS 文档</a>并单击HyperLogLog。</p>	<p>2015 年 3 月 11 日</p>
<p>对成本分配标签的支持</p>	<p>ElastiCache 增加了对成本分配标签的支持。有关更多信息，请参阅 <a href="#">使用成本分配标签监控成本</a>。</p>	<p>2015 年 2 月 9 日</p>
<p>Support AWS GovCloud for ( 美国西部 ) 区域</p>	<p>ElastiCache 增加了对 AWS GovCloud ( 美国西部 ) (-us-gov-west1) 区域的支持。</p>	<p>2015 年 1 月 29 日</p>
<p>对欧洲地区 ( 法兰克福 ) 区域的支持</p>	<p>ElastiCache 增加了对欧洲 ( 法兰克福 ) (eu-central-1) 区域的支持。</p>	<p>2015 年 1 月 19 日</p>

更改	描述	更改日期
对 Red OSS is 复制组的多可用区支持	ElastiCache 添加了对从主节点到 Redis OSS 复制组中只读副本的多可用区的支持。ElastiCache 监控复制组的运行状况。如果主副本出现故障，则 ElastiCache 自动将副本升级为主副本，然后替换该副本。有关更多信息，请参阅 <a href="#">使用 Valke ElastiCache 和 Redis 的多可用区，最大限度地减少停机时间 OSS</a> 。	2014 年 10 月 24 日
AWS CloudTrail 支持通API话记录	ElastiCache 添加了 AWS CloudTrail 对使用记录所有 ElastiCache API呼叫的支持。有关更多信息，请参阅 <a href="#">使用 Amazon 记录 ElastiCache API通话 AWS CloudTrail</a> 。	2014 年 9 月 15 日
支持新的实例大小	ElastiCache 增加了对其他通用型 (T2) 实例的支持。有关更多信息，请参阅 <a href="#">使用参数组配置引擎 ElastiCache 参数</a> 。	2014 年 9 月 11 日
Memcached 支持的灵活节点放置	ElastiCache 增加了对跨多个可用区创建 Memcached 节点的支持。	2014 年 7 月 23 日
支持新的实例大小	ElastiCache 增加了对其他通用型 (M3) 实例和内存优化 (R3) 实例的支持。有关更多信息，请参阅 <a href="#">使用参数组配置引擎 ElastiCache 参数</a> 。	2014 年 7 月 1 日
PHP自动发现	增加了对PHP版本 5.5 auto 发现的支持。	2014 年 5 月 13 日
Redis OSS 集群的备份和恢复	在此版本中，ElastiCache 允许客户创建其 Redis OSS 集群的快照，并使用这些快照创建新集群。备份是集群在特定时刻的副本，由集群元数据和 Redis OSS 缓存中的所有数据组成。备份存储在 Amazon S3 中，客户可以随时将数据从快照还原到新集群中。有关更多信息，请参阅 <a href="#">快照和还原</a> 。	2014 年 4 月 24 日

更改	描述	更改日期
Redis 2.8.6 OSS	ElastiCache 除了 Redis OSS 2.6.13 之外，还支持 Redis 2.8.6。OSS借助 Redis OSS 2.8.6，客户可以提高只读副本的弹性和容错能力，支持部分重新同步，并且用户定义了必须始终可用的只读副本的最小数量。Redis OSS 2.8.6 还提供对服务器上发生的事件的全面支持 publish-and-subscribe，客户可以收到服务器上发生的事件的通知。	2014 年 3 月 13 日
Redis OSS 缓存引擎	<p>ElastiCache 除了 Memcached 之外，还提供 Redis OSS 缓存引擎软件。当前使用 Redis 的客户OSS可以使用 Red ElastiCache is OSS 快照文件中的现有数据“播种”新的 Redis OSS 缓存集群，从而轻松迁移到托管环境。ElastiCache</p> <p>为了支持 Redis OSS 复制功能，ElastiCache API 现在支持复制组。客户可以创建带有主 Redis OSS 缓存节点的复制组，并添加一个或多个自动与主节点中的缓存数据保持同步的只读副本节点。读取操作密集型应用程序可以将工作负载转移给只读副本，从而减轻主节点上的负载。只读副本还可以在为主缓存节点发生故障时防止数据丢失。</p>	2013 年 9 月 3 日
支持默认 Amazon Virtual Private Cloud (VPC)	在本版本中，与亚马逊 Virtual Private Cloud (VPC) 完全集成。对于新客户，缓存集群 VPC默认在 Amazon 中创建。有关更多信息，请参阅 <a href="#">Amazon VPCs 与 ElastiCache 安全</a> 。	2013 年 1 月 8 日
PHP支持缓存节点自动发现	初次发布的缓存节点 Auto Discovery 为 Java 程序提供支持。在此版本中，ElastiCache 将缓存节点自动发现支持引入PHP。	2013 年 1 月 2 日
对亚马逊 Virtual Private Cloud 的支持 (VPC)	在此版本中，可以在亚马逊虚拟私有云 (VPC) 中启动 ElastiCache 集群。默认情况下，新客户的缓存集群是在亚马逊中VPC自动创建的；现有客户可以按照自己的节奏迁移到亚马逊VPC。有关更多信息，请参阅 <a href="#">Amazon VPCs 与 ElastiCache 安全</a> 。	2012 年 12 月 20 日



更改	描述	更改日期
缓存节点 Auto Discovery 和新缓存引擎版本	<p>ElastiCache 提供缓存节点 auto discovery，即客户端程序能够自动确定集群中的所有缓存节点，并启动和维护与所有这些节点的连接。</p> <p>此版本还提供新的缓存引擎版本：Memcached 版本 1.4.14。这个新缓存引擎提供增强的 Slab 重新平衡功能、显著的性能和可扩展性改进以及多个缺陷修复。有几个可以配置的新缓存参数。有关更多信息，请参阅 <a href="#">使用参数组配置引擎 ElastiCache 参数</a>。</p>	2012 年 11 月 28 日
新缓存节点类型	此版本提供四种额外的缓存节点类型。	2012 年 11 月 13 日
预留缓存节点	此版本增加了对预留缓存节点的支持。 q	2012 年 4 月 5 日
新指南	这是 Amazon ElastiCache 用户指南的第一个版本。	2011 年 8 月 22 日

# AWS 词汇表

有关最新 AWS 术语，请参阅《AWS 词汇表 参考资料》中的[AWS 词汇表](#)。

本文属于机器翻译版本。若本译文内容与英语原文存在差异，则一律以英文原文为准。