



使用者指南

# AWSStorage Gateway



API 版本 2021-03-31

Copyright © Amazon Web Services, Inc. and/or its affiliates. All rights reserved.

# AWSStorage Gateway: 使用者指南

Copyright © Amazon Web Services, Inc. and/or its affiliates. All rights reserved.

Amazon 的商標和商業外觀不得用於任何非 Amazon 的產品或服務，也不能以任何可能造成客戶混淆、任從何貶低或使 Amazon 名譽受損的方式使用 Amazon 的商標和商業外觀。所有其他非 Amazon 擁有的商標均為其各自擁有者的財產，這些擁有者可能隸屬於 Amazon，或與 Amazon 有合作關係，亦或受到 Amazon 贊助。

# Table of Contents

什麼是 Amazon FSx 檔案閘道？ .....	1
FSx 文件的工作原理 .....	1
設定 .....	4
註冊 Amazon Web Services .....	4
建立 IAM 使用者 .....	4
要求 .....	6
必需先決條件 .....	6
硬體及儲存體需求 .....	6
網路與防火牆需求 .....	8
支援的 Hypervisor 與主機需求 .....	17
檔案閘道支援的 SMB 用戶端 .....	17
支援的檔案系統操作 .....	18
存取 AWS Storage Gateway .....	18
支援的 AWS 區域 .....	18
使用硬體設備 .....	20
支援的 AWS 區域 .....	21
設定您的硬體設備 .....	21
機架安裝並將硬體設備連接至電源 .....	22
硬體應用裝置尺寸 .....	22
設定網路參數 .....	24
啟用您的硬體設備 .....	25
啟動閘道 .....	26
為閘道設定 IP 地址 .....	27
設定您的閘道 .....	28
移除閘道 .....	28
刪除您的硬體設備 .....	29
入門 .....	30
步驟 1：建立 Amazon FSx to File 系統 .....	30
步驟 2：( 可選 ) 建立 VPC 端點 .....	31
步驟 3：創建並激活 FSX 文件網關 .....	32
設置亞馬遜 FSX 文件網關 .....	33
將您的亞馬遜 FSX 文件網關 Connect 到AWS .....	33
查看設置並激活您的亞馬遜 FSX 文件網關 .....	34
配置您的亞馬遜 FSX 文件網關 .....	35

設定 Active Directory 網域設定 .....	37
附上 Amazon FSx 檔案系統 .....	38
裝載並使用您的文件共享 .....	40
在您的客戶端上掛載 SMB 檔案共享 .....	40
測試您的 FSx 文件 .....	43
在 VPC 中啟用閘道 .....	44
建立 Storage Gateway 道的 VPC 端點 .....	44
設置和配置 HTTP 代理 .....	46
允許流量到 HTTP 代理中所需端口 .....	48
管理您的亞馬遜 FSX 文件網關資源 .....	50
連接 Amazon FSx 檔案系統 .....	50
設定 FSX 檔案的 Active Directory .....	50
設定 Active Directory 設定 .....	51
編輯 FSx 文件設置 .....	51
編輯 Amazon FSx for Windows File Server 案系統設定 .....	51
分離 Amazon FSx 檔案系統 .....	52
檢視檔案閘道 .....	53
獲取文件網關運行狀況日誌 .....	53
為您的閘道設定 CloudWatch 日誌 .....	54
使用 Amazon CloudWatch 指標 .....	55
了解閘道指標 .....	56
瞭解檔案系統指標 .....	60
瞭解文件網關審核日誌 .....	62
維護您的閘道 .....	66
關閉您的閘道 VM .....	66
管理本機磁碟 .....	66
決定本地磁盤存儲量 .....	66
調整快取儲存容量 .....	67
設定快取儲存 .....	67
管理閘道更新 .....	68
在本機主控台上執行維護任務 .....	69
在 VM 本機主控台 ( 文件閘道 ) 上執行任務 .....	70
在 EC2 本地控制台 ( 文件網關 ) 上執行任務 .....	82
存取閘道本機主控台 .....	87
為您的閘道設定網路轉接器 .....	90
刪除閘道以及移除資源 .....	92

使用 Storage Gateway 主控台刪除閘道 .....	93
從現場部署的閘道移除資源 .....	94
從 Amazon EC2 執行個體上所部署的閘道移除資源 .....	94
效能 .....	95
最佳化閘道效能 .....	95
新增資源至您的閘道 .....	95
新增資源到您的應用程式環境 .....	97
將 VMware 高可用性與 Storage Gateway 搭配使用 .....	97
設定 vSphere VMware HA 叢集 .....	97
下載您的閘道類型的 .ova 映像 .....	98
部署閘道 .....	99
(選用) 為叢集上的其他 VM 新增覆寫選項 .....	99
啟用閘道 .....	99
測試 VMware High Availability 組態 .....	100
安全性 .....	101
資料保護 .....	101
資料加密 .....	102
身分驗證與存取控制 .....	103
身分驗證 .....	103
存取控制 .....	105
管理存取概觀 .....	106
使用以身分為基礎的政策 (IAM 政策) .....	110
使用標籤來控制對 資源的存取 .....	119
Storage Gateway API 許可參考 .....	121
使用服務連結角色 .....	129
記錄和監控 .....	133
CloudTrail 中的 Storage Gateway 資訊 .....	133
了解 Storage Gateway 日誌檔案項目 .....	134
合規驗證 .....	136
恢復能力 .....	136
基礎設施安全性 .....	137
安全最佳實務 .....	137
疑難排解閘道問題 .....	138
為現場部署閘道故障診斷 .....	138
啟用AWS Support幫助您的網關故障排除 .....	141
Microsoft Hyper-V 安裝問題進行故障診斷 .....	142

排除 Amazon EC2 網關問題 .....	144
幾分鐘後沒有進行網關激活 .....	144
無法在執行個體列表中找到 EC2 閘道執行個體 .....	144
啟用AWS Support以幫助排除網關故障 .....	145
故障診斷硬體設備問題 .....	146
如何確定服務 IP 地址 .....	147
如何執行重設出廠預設值 .....	147
如何獲得戴爾 iDRAC 支持 .....	147
如何查找硬體設備序列號 .....	147
如何獲得硬件設備支持 .....	147
疑難排解檔案閘道問題 .....	148
錯誤：ObjectMissing .....	148
: Notification 重新開機 .....	149
: Notification HardReboot .....	149
: Notification HealthCheckFailure .....	149
: Notification AvailabilityMonitorTest .....	149
錯誤：RoleTrustRelationshipInvalid .....	150
使用 CloudWatch 指標進行故障 .....	150
高可用性運作狀態通知 .....	152
排解高可用性問題 .....	152
運作 Health 態通知 .....	152
指標 .....	154
恢復數據：最佳實踐 .....	154
從虛擬機意外關閉中恢復 .....	154
從出現故障的緩存磁盤恢復數據 .....	155
從無法存取之資料中心恢復資料 .....	155
其他資源 .....	156
主機設定 .....	156
設定 VMware of Storage Gateway .....	156
同步閘道的 VM 時間 .....	159
EC2 主機上的檔案閘道 .....	160
取得啟用金鑰 .....	162
AWS CLI .....	163
Linux (bash/zsh) .....	163
Microsoft Windows PowerShell .....	163
使用AWS Direct Connect使用 Storage Gateway .....	164

連線至閘道 .....	165
從 Amazon EC2 主機取得 IP 地址 .....	165
了解 資源和資源 ID .....	166
使用資源 ID .....	167
為您的資源建立標籤 .....	168
處理標籤 .....	168
另請參閱 .....	169
開放原始碼組件 .....	169
用於 Storage Gateway 的開源組件 .....	170
適用於亞馬遜 FSX 文件網關的開源組件 .....	170
配額 .....	171
檔案系統的配額 .....	171
建議的網關本地磁盤大小 .....	171
API 參考 .....	173
必要請求標頭 .....	173
簽署請求 .....	175
簽章計算範例 .....	176
錯誤回應 .....	177
異常情形 .....	178
操作錯誤代碼 .....	180
錯誤回應 .....	199
操作 .....	201
文件歷史記錄 .....	202
.....	cciv

# 什麼是 Amazon FSx 檔案閘道？

Storage Gateway 提供文件閘關、卷閘關和磁帶閘關存儲解決方案。

亞馬遜 FSX 文件閘關 (FSX 文件) 是一種新的文件閘關類型，它提供了低延遲和高效訪問 Windows 文件服務器文件共享的雲內 FSx 從您的本地設施。如果由於延遲或帶寬要求而維護本地文件存儲，則可以使用 FSX 文件無縫訪問完全託管、高度可靠且幾乎無限制的 Windows 文件共享AWS雲端由 FSx for Windows File Server.

使用亞馬遜 FSX 文件閘關的好處

FSx File 具有以下優點：

- 幫助消除本地文件服務器，並將其所有數據整合到AWS來利用雲端類型儲存的規模和經濟性。
- 提供可用於所有文件工作負載的選項，包括那些需要本地訪問雲數據的工作負載。
- 現在，需要留在本地的應用程序可以體驗到與AWS，而不會對網絡造成負擔，也不會影響要求最苛刻的應用程序所經歷的延遲。

## 亞馬遜 FSX 文件閘關的工作原理

若要使用 Amazon FSx File Gateway (FSx 檔案)，您必須至少具有一個 Amazon FSx for Windows File Server 檔案系統。您還必須具有 FSx for Windows File Server 本地訪問權限，無論是通過 VPN 或通過AWS Direct Connect連線。如需使用 Amazon FSx 檔案系統的詳細資訊，請參[什麼是 Amazon FSx for Windows File Server？](#)

您可以下載並部署 FSX 文件 VMware 虛擬設備或AWSStorage Gateway 硬件設備到您的本地環境中。部署設備後，您可以從 Storage Gateway 控制台或通過 Storage Gateway API 激活 FSX 文件。您還可以使用 Amazon Elastic Compute Cloud (Amazon EC2) 映像來建立 FSx 檔案。

在亞馬遜 FSX 文件閘關激活並可以訪問 FSx for Windows File Server 後，使用 Storage Gateway 控制台將其加入到您的 Microsoft 活動目錄域。閘關成功加入域後，您可以使用 Storage Gateway 控制台將閘關連接到 Windows 文件服務器的現有 FSx。適用 FSx for Windows File Server 將服務器上的所有共享作為您的亞馬遜 FSX 文件閘關的共享可用。然後，您可以使用客戶端瀏覽並連接到與所選 FSX 文件對應的 FSX 文件上的文件共享。

連接文件共享後，您可以在本地讀取和寫入文件，同時受益於適用於 Windows 文件服務器的 FSx 上的所有功能。FSX 文件將本地文件共享及其內容映射到遠程存儲在 Windows 文件服務器 FSx 中的文件共享。遠程和本地可見文件及其共享之間存在 1:1 的對應關係。



下圖概述存儲 Gateway 檔案儲存部署。

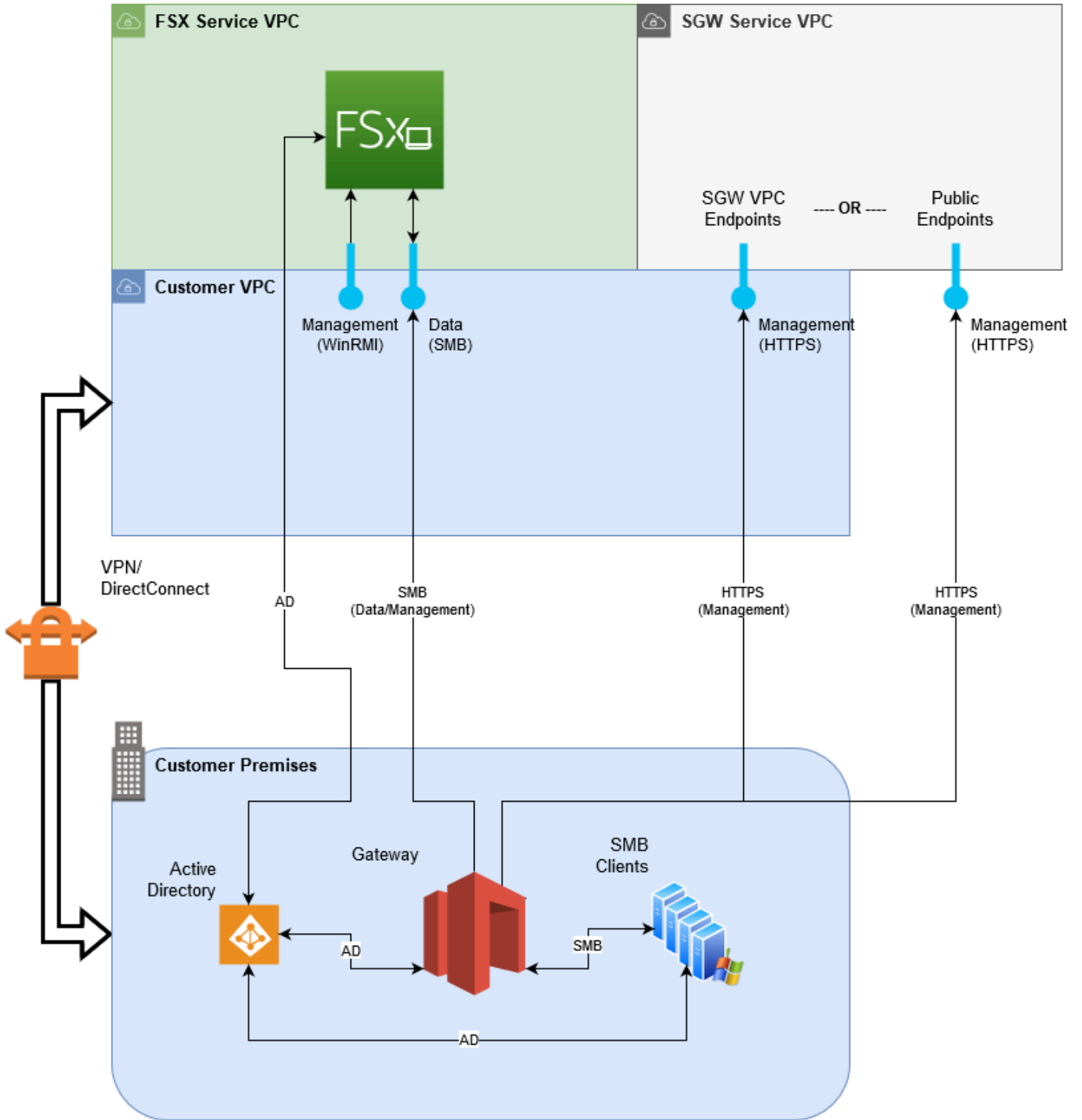

請注意圖中的以下內容：

- AWS Direct Connect或 VPN才能允許 FSX 文件使用 SMB 訪問亞馬遜 FSX 文件共享，並允許 FSx for Windows File Server 加入本地活動目錄域。
- Amazon Virtual Private Cloud (Amazon VPC)使用專用終端節點連接到適用於 Windows 文件服務器的 FSX 服務 VPC 和 Storage Gateway 服務 VPC。FSX 文件還可以連接到公共終端節點。

您可以使用亞馬遜 FSX 文件網關在所有AWSWindows File Server 可用 FSx to Windows File Server 可用的區域。

# 設置亞馬遜 FSX 文件網關

本節提供 Amazon FsX 檔案閘道入門指示。若要開始，首先您必須註冊AWS。如果您是第一次使用，建議您讀[區域](#)和[要求](#)章節位置。

## 主題

- [註冊 Amazon Web Services](#)
- [建立 IAM 使用者](#)
- [檔案閘道設定要求](#)
- [存取 AWS Storage Gateway](#)
- [支援的 AWS 區域](#)

## 註冊 Amazon Web Services

如果您還沒有 AWS 帳戶，請完成下列步驟建立新帳戶。

### 註冊 AWS 帳戶

1. 開啟 <https://portal.aws.amazon.com/billing/signup>。
2. 請遵循線上指示進行。

部分註冊程序需接收來電，並在電話鍵盤輸入驗證碼。

## 建立 IAM 使用者

建立AWS帳戶，請使用下列步驟來建立AWS Identity and Access Management(IAM) 用戶。然後，您會將該用戶添加到具有管理許可的組中。

為您自己建立一個管理員使用者，並將使用者新增至管理員群組 (主控台)

1. 選擇 Root user (根使用者) 並輸入您的 AWS 帳戶 電子郵件地址，以帳戶擁有者身分登入 [IAM 主控台](#)。在下一頁中，輸入您的密碼。

**Note**

強烈建議您遵循 **Administrator** IAM 使用者的最佳實務，並妥善保管根使用者憑證。只在需要執行少數[帳戶和服務管理任務](#)時，才以根使用者身分登入。

- 在導覽窗格中，選擇 Users (使用者)，然後選擇 Add user (新增使用者)。
- 在 User name (使用者名稱) 中輸入 **Administrator**。
- 選取 AWS Management Console access (AWS Management Console 管理主控台存取) 旁的核取方塊。然後選取 Custom password (自訂密碼)，接著在文字方塊中輸入您的新密碼。
- (選用) 在預設情況下，AWS 會要求新使用者在第一次登入時建立新的密碼。您可以清除 User must create a new password at next sign-in (使用者下次登入必須建立新的密碼) 旁的核取方塊，讓新使用者登入時可以重設密碼。
- 選擇 Next: (下一步：) Permissions (許可)。
- 在 Set permissions (設定許可) 下，選擇 Add user to group (將使用者新增至群組)。
- 選擇 Create group (建立群組)。
- 在 Create group (建立群組) 對話方塊中，請於 Group name (群組名稱) 輸入 **Administrators**。
- 選擇 Filter policies (篩選政策)，然後選取 AWS managed -job function (AWS 受管 - 任務職能) 以篩選表格內容。
- 在政策清單中，選取 AdministratorAccess 的核取方塊。接著選擇 Create group (建立群組)。

**Note**

您必須啟用 IAM 使用者和角色對帳單的存取權，才能使用 AdministratorAccess 許可來存取 AWS Billing and Cost Management 主控台。若要這樣做，請遵循[委派對帳單主控台的存取權相關教學課程的步驟 1](#) 中的指示。

- 回到群組清單，選取新群組的核取方塊。必要時，選擇 Refresh (重新整理) 以顯示清單中的群組。
- 選擇 Next: (下一步：) Tags (標籤)。
- (選用) 藉由連接標籤作為金鑰/值組，將中繼資料新增至使用者。如需有關在 IAM 中使用標籤的詳細資訊，請參閱《IAM 使用者指南》中的[標記 IAM 實體](#)。
- 選擇 Next: (下一步：) 檢閱，查看要新增至新使用者的羣組成員資格清單。準備好繼續時，請選擇 Create user (建立使用者)。

您可以使用相同的程序建立更多群組和使用者，並授予使用者存取您的 AWS 帳戶 資源的權限。欲了解以政策限制使用者對特定 AWS 資源的許可，請參閱[存取管理](#)和[範例政策](#)。

## 檔案閘道設定要求

除非另有說明，否則以下需求皆為AWS Storage Gateway。您的設置必須符合本節中的要求。在部署網關之前，請查看適用於網關設置的要求。

### 主題

- [必需先決條件](#)
- [硬體及儲存體需求](#)
- [網路與防火牆需求](#)
- [支援的 Hypervisor 與主機需求](#)
- [檔案閘道支援的 SMB 用戶端](#)
- [檔案閘道支援的檔案系統操作](#)

## 必需先決條件

在使用 Amazon FsX 檔案閘道 (FSX 檔案閘道) 之前，您必須符合以下要求：

- 建立和設 FSx for Windows File Server 檔案系統。如需說明，請參閱「[步驟 1：建立檔案系統](#)」中的 Amazon FSx for Windows File Server 用戶指南。
- 配置 Microsoft Active Directory (AD)。
- 確保網關和AWS。成功下載、激活和更新網關至少需要 100 Mbps。
- 配置您的專用網絡、VPN 或AWS Direct Connect在您的 Amazon Virtual VPC (Amazon VPC) 和您部署 FSX 檔案閘道的現場部署環境之間。
- 確保您的網關可以解析您的活動目錄域控制器的名稱。您可以在 Active Directory 域中使用 DHCP 來處理解析，或者從網關本地控制台的「網絡配置設置」菜單中手動指定 DNS 服務器。

## 硬體及儲存體需求

下列部分提供閘道所需的最少硬體和設定的相關信息，以及為所需儲存體所需的最小磁碟空間。

### 現場部署 VM 的硬體需求

在現場部署您的閘道時，您必須確保您部署閘道虛擬機器 (VM) 的底層硬體可專用於下列最少資源：

- 指派給 VM 的四個虛擬處理器
- 16 GiB 預留 RAM，用於檔案閘道
- 安裝 VM 映像和系統資料的 80 GiB 磁碟空間

## Amazon EC2 執行個體類型的要求

在 Amazon Elastic Compute Cloud (Amazon EC2) 上部署您的閘道時，執行個體的大小必須至少為 **xlarge** 以便您的網關正常工作。但是，針對運算最佳化的執行個體系列，大小必須至少為 **2xlarge**。請針對您的閘道類型，使用下列其中一個建議的執行個體類型。

### 檔案閘道類型的建議項目

- 一般用途執行個體系列 — m4 或 m5 執行個體類型。
- 運算最佳化執行個體系列 — c4 或 c5 執行個體類型。選取 2xlarge 或更高的執行個體大小來符合必要的 RAM 需求。
- 記憶體最佳化執行個體系列 — r3 執行個體類型。
- 儲存體最佳化執行個體系列 — i3 執行個體類型。

#### Note

當您在 Amazon EC2 中啟動您的閘道，並且您選取的執行個體類型支援暫時性儲存時，系統會自動列出磁碟。如需 Amazon EC2 執行個體儲存體的詳細資訊，請參閱 [執行個體存儲](#) 中的 Amazon EC2 使用者指南。

## 儲存需求

除了 VM 的 80 GiB 磁碟空間之外，您的閘道也需要額外的磁碟。

閘道類型	高速緩存 ( 最小值 )	高速緩存 ( 最大值 )			
檔案閘道	150 GiB	64 TiB			

**Note**

您可以為緩存配置一個或多個本地驅動器，最多可達到最大容量。  
新增快取至現有的閘道時，請務必在您的主機 (虛擬化管理程序或 Amazon EC2 執行個體) 中建立新的磁碟。若先前已將磁碟配置為快取，請勿變更現有磁碟的大小。

## 網路與防火牆需求

您的閘道需要存取網際網路、本機網路、網域名稱服務 (DNS) 伺服器、防火牆、路由器等。

網路帶寬要求因網關上傳和下載的數據量而異。成功下載、激活和更新網關至少需要 100Mbps。您的數據傳輸模式將決定支持工作負載所需的帶寬。

您可以在以下內容找到必要連接埠及如何允許透過防火牆及路由器進行存取的相關資訊。

**Note**

在某些情況下，您可能會在 Amazon EC2 上部署 FsX File Gateway，或是使用其他部署類型 (包括現場部署) 與限制AWSIP 地址範圍。在這些情況下，您的閘道可能會發生服務連線問題，當AWSIP 範圍值發生變化。所以此AWS您需使用的 IP 地址範圍值，位於AWS您在中啟用閘道的區域。有關當前 IP 範圍值，請參閱[AWSIP 地址範圍](#)中的AWS一般參考。

### 主題

- [連接埠需求](#)
- [儲存閘道硬體設備的網路與防火牆需求](#)
- [允許透過防火牆和路由器的 AWS Storage Gateway 存取](#)
- [設定 Amazon EC2 閘道執行個體的安全性組](#)

## 連接埠需求

### 所有閘道類型的常見連接埠

以下為所有閘道類型常見的連接埠，所有閘道磁帶均需使用到。

通訊協定	連接埠	Direction	來源	Destination (目的地)	使用方式
TCP	443 (HTTPS)	傳出	Storage Gateway	AWS	對於從 Storage Gateway 到 AWS 服務端點。如需服務端點的資訊，請參閱 <a href="#">允許透過防火牆和路由器的 AWS Storage Gateway 存取</a> 。
TCP	80 (HTTP)	傳入	從中連接到 AWS Management Console。	Storage Gateway	<p>由本機系統取得儲存閘道的啟用金鑰。僅有在啟用 Storage Gateway 設備時，才會使用連接埠 80。</p> <p>Storage Gateway 不需要讓連接埠 80 可公開存取。連接埠 80 所需的存取權限級別取決於您的網路設定。若您是以 Storage Gateway 主</p>



通訊協定	連接埠	Direction	來源	Destination (目的地)	使用方式
					控制台啟動您的閘道，則您連線至主控台的主機必須擁有閘道連接埠 80 的存取權限。
UDP/UDP	53 (DNS)	傳出	Storage Gateway	DNS 伺服器	用於 Storage Gateway 與 DNS 伺服器之間的通訊。
TCP	22 (支援通道)	傳出	Storage Gateway	AWS Support	允許 AWS Support，以訪問閘道，以幫助您排解閘道問題。不需要將此埠開放給閘道的正常操作使用，但進行疑難排解時需要用到。
UDP	123 (NTP)	傳出	NTP 客戶端	NTP 伺服器	本機系統用來將 VM 的時間與主機時間同步。

## 檔案閘道的連接埠

若要使用 Microsoft Active Directory 網關，以允許網域使用者能夠存取伺服器訊息區塊 (SMB) 檔案共享。您可以將您的檔案閘道加入任何有效的 Microsoft Windows 網域 (可由 DNS 解析)。

您也可以使用AWS Directory Service建立[AWS Managed Microsoft AD](#)位於 Amazon Web Services Cloud。對於大多數AWS Managed Microsoft AD部署時，您需要為 VPC 設定動態主機設定協議 (DHCP) 服務。如需建立 DHCP 選項集的詳細資訊，請參[建立 DHCP 選項集](#)中的AWS Directory Service管理指南。

FSx File Gateway 需要下列連接埠。

通訊協定	連接埠	Direction	來源	Destination (目的地)	使用方式
UDP NetBIOS	137	傳入和傳出		Microsoft Active Directory	用於連線至 Microsoft Active Directory。
UDP NetBIOS	138	傳入和傳出			適用於資料包服務
TCP LDAP	389	傳入和傳出			用於目錄系統代理程式 (DSA) 的連線
TCP v2/v3 數據	445	傳出			Windows File Server 檔案閘道與 FSx 之間的儲存體傳輸
TCP (HTTPS)	443	傳出		Storage Gateway 服務端點	管理控制 — 用於從 Storage Gateway 虛擬機到AWS服務端點
TCP HTTPS	443	傳出		Amazon CloudFront	適用於閘道啟用

通訊協定	連接埠	Direction	來源	Destination (目的地)	使用方式
TCP	443	傳出		VPC 端點使用	管理控制 — 用於從 Storage Gateway 虛擬機到 AWS 服務端點。
TCP	1026	傳出			用於控制流量
TCP	1027	傳出			僅在激活期間使用，然後可以關閉
TCP	1028	傳出			用於控制流量
TCP	1031	傳出			僅用於文件網關的軟件更新
TCP	2222	傳出			用於在使用 VPC 終端節點時打開網關的支持通道
TCP (HTTPS)	8080	傳入			短暫需要啟用硬體設備

## 儲存閘道硬體設備的網路與防火牆需求

每個 Storage Gateway 硬體都需要以下網路服務：

- 網際網路存取— 通過服務器上的任何網路接口，始終在線至 Internet 的網路連線。
- DNS 服務— 用於硬體設備與 DNS 伺服器之間通訊的 DNS 服務。
- 時間同步— 必須能夠存取自動設定的 Amazon NTP 時間服務。

- IP 地址— 指派的 DHCP 或靜態 IPv4 地址。您不能指派 IPv6 地址。

Dell PowerEdge R640 伺服器後方有 5 個實體網路連接埠。從左到右 (面向伺服器的背面), 這些連接埠如下所示 :

1. iDRAC
2. em1
3. em2
4. em3
5. em4

您可以將 iDRAC 連接埠用於遠端伺服器管理。

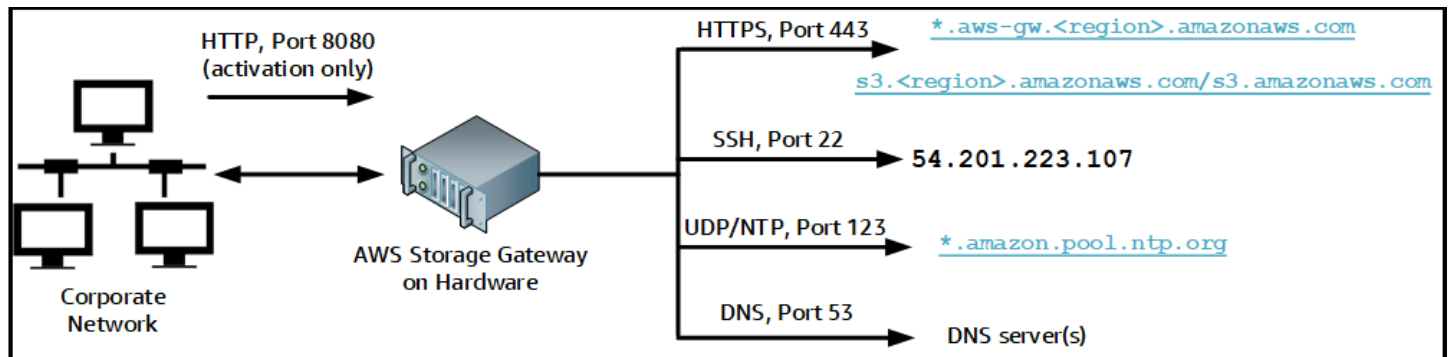

硬體設備需要以下連接埠才能運作。

通訊協定	連接埠	Direction	來源	Destination (目的地)	使用方式
SSH	22	傳出	硬體設備	54.201.223.107	支援通道
DNS	53	傳出	硬體設備	DNS 伺服器	名稱解析
UDP/NTP	123	傳出	硬體設備	*.amazon.pool.ntp.org	時間同步

通訊協定	連接埠	Direction	來源	Destination (目的地)	使用方式
HTTPS	443	傳出	硬體設備	*.amazonaws.com	資料傳輸
HTTP	8080	傳入	AWS	硬體設備	啟用 (只需短暫時間)

若要依設計方式執行，硬體設備需要如下所示的網路和防火牆設定：

- 在硬體主控台設定所有連接的網路介面。
- 確保每個網路介面位於唯一的子網路。
- 提供所有連接網路介面可以對外存取前面的圖表中所列的端點。
- 至少設定一個網路介面來支援硬體設備。如需詳細資訊，請參閱 [設定網路參數](#)。

#### Note

若要查看顯示伺服器背面及其連接埠的插圖，請參閱 [機架安裝您的硬件設備並將其連接到電源](#)。

同一個網路介面 (NIC) 上的所有 IP 地址都必須位在同一個子網路，無論是用於閘道或主機。下圖顯示了定址配置。

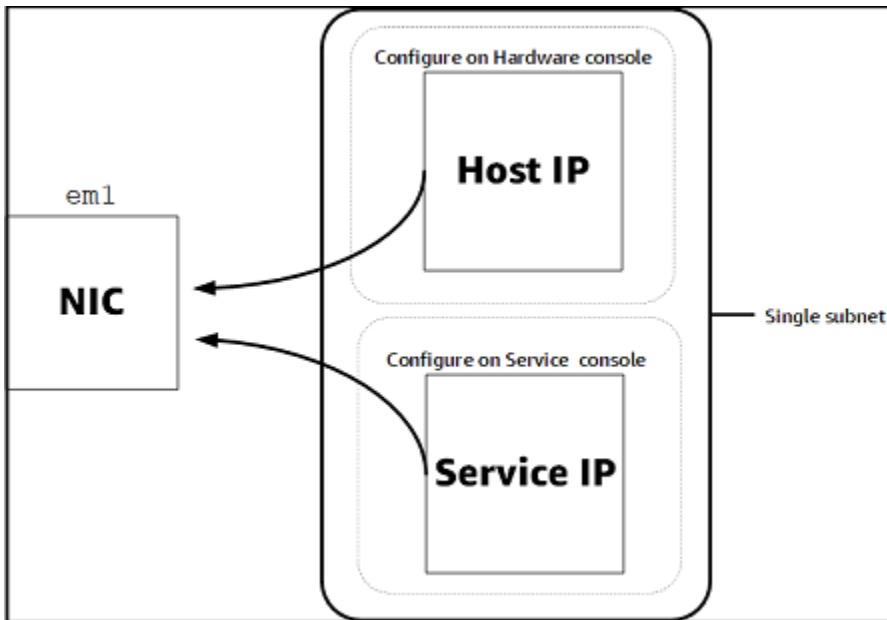

如需啟動和設定硬體設備的詳細資訊，請參閱[使用 Storage Gateway 硬體設備](#)。

## 允許透過防火牆和路由器的 AWS Storage Gateway 存取

您的閘道必須存取下列端點，才能與AWS。若您使用防火牆或路由器來篩選或限制網路流量，則必須設定防火牆和路由器，以允許這些服務端點可與AWS。

### ⚠ Important

取決於您的網關AWS區域，替換##在服務終端節點中使用正確的區域字符串。

以下服務端點為所有閘道執行頭部儲存貯體的必要項目。

```
s3.amazonaws.com:443
```

所有網關都需要以下服務端點來控制路徑 ( anon-cp、client-cp、proxy-app ) 和數據路徑 ( dp-1 ) 操作。

```
anon-cp.storagegateway.region.amazonaws.com:443
client-cp.storagegateway.region.amazonaws.com:443
proxy-app.storagegateway.region.amazonaws.com:443
dp-1.storagegateway.region.amazonaws.com:443
```

進行 API 呼叫時必須使用下列閘道服務端點。

```
storagegateway.region.amazonaws.com:443
```

下列範例是美國西部 (奧勒岡) 區域 (us-west-2)。

```
storagegateway.us-west-2.amazonaws.com:443
```

Amazon CloudFront 端點為的必要項目，Storage Gateway 才能取得可用AWS地區。

```
https://d4kdq0yaxexbo.cloudfront.net/
```

Storage Gateway VM 會設定為使用下列 NTP 伺服器。

```
0.amazon.pool.ntp.org  
1.amazon.pool.ntp.org  
2.amazon.pool.ntp.org  
3.amazon.pool.ntp.org
```

- 存儲網關 — 用於支持AWS區域和AWS可與 Storage Gateway 一起使用的服務終端節點，請參閱[AWS Storage Gateway端點和配額](#)中的AWS一般參考。
- Storage Gateway 硬體設備 — 針對支援的AWS可與硬件設備一起使用的區域，請參閱[Storage Gateway 硬體設備區域](#)中的AWS一般參考。

## 設定 Amazon EC2 閘道執行個體的安全性組

InAWS Storage Gateway，安全性組會控制流向 Amazon EC2 閘道執行個體的流量。當您設定安全群組時，建議使用下列各項：

- 安全群組不應該允許來自外部網際網路的傳入連線。它只應該允許閘道安全群組內的執行個體與閘道通訊。  
  
若您需要允許執行個體從其安全組外部連線至閘道，則建議您只允許連接埠 80 (適用於啟用) 上的連線。
- 若您要從閘道安全組外部的 Amazon EC2 主機啟用閘道，則允許連接埠 80 上來自該主機之 IP 地址的傳入連線。如果您無法判斷啟用主機的 IP 地址，則可以開啟連接埠 80，並啟用閘道，然後在完成啟用後關閉連接埠 80 上的存取。
- 只有在您基於故障診斷而使用 AWS Support 時，才允許連接埠 22 存取。如需詳細資訊，請參閱 [您想要的AWS Support幫助您排除 EC2 網關故障](#)。

## 支援的 Hypervisor 與主機需求

您可以 Storage Gateway 擬機器 (VM) 裝備或物理硬體設備形式，或是在AWS設定為 Amazon EC2 執行個體。

Storage Gateway 支援下列虛擬化管理程序版本與主機：

- VMware ESXi 虛擬化管理程序 (6.0、6.5 或 6.7 版) — VMware 的免費版本可自 [VMware Storage](#)。針對此設定，您也需要 VMware vSphere 用戶端以連線到主機。
- Microsoft Hyper-V Hyper-V 虛擬化管理程序 (2012 R2 或 2016 版本) — Hyper-V 的免費、獨立版本可自 [微軟下載中心](#)。針對此設定，您需要 Microsoft Windows 用戶端電腦上的 Microsoft Hyper-V 管理員以連線到主機。
- Linux 核心型虛擬機器 (KVM) — 免費的開放源碼虛擬化技術。KVM 包含在所有版本 2.6.20 及更新版本中。已針對 CentOS/RHEL 7.7、Ubuntu 16.04 LTS 與 Ubuntu 18.04 LTS 發行版進行測試和支援。任何其他現代 Linux 發行版都可以運作，但不保證功能或性能。如果您已經啟動並執行 KVM 環境，而且您已經熟悉 KVM 的運作方式，建議您使用此選項。
- Amazon EC2 執行個體 — Storage Gateway 提供包含閘道 VM 映像的 Amazon Machine Image (AMI)。如需如何在 Amazon EC2 上部署閘道的資訊，請參在 [Amazon EC2 主機上部署檔案閘道](#)。
- Storage Gateway 硬體設備 — Storage Gateway 為具有有限虛擬機器基礎設施的位置提供現場部署選項。

### Note

Storage Gateway 道不支援透過從快照、另一個閘道 VM 的複製，或是從您的 Amazon EC2 AMI 建立的 VM 復原閘道。若您的閘道 VM 發生問題，請啟用新的閘道並將您的資料復原至該閘道。如需詳細資訊，請參閱 [從意外的虛擬機關閉中恢復](#)。  
Storage Gateway 不支援動態記憶體和虛擬記憶體佔用。

## 檔案閘道支援的 SMB 用戶端

檔案閘道支援下列服務訊息區塊 (SMB) 用戶端：

- Microsoft Windows Server 2008 及更新版本
- Windows 桌面版本：10、8 及 7。
- Windows Server 2008 及更新版本上運行的 Windows Server



**Note**

服務器消息塊加密需要支持 SMB v2.1 的客戶端。

## 檔案閘道支援的檔案系統操作

您的 SMB 用戶端可寫入、讀取、刪除和截斷檔案。當用戶端傳送寫入至 Storage Gateway 道時，會同步寫入本機快取。接著會透過最佳化傳輸，非同步寫入 Amazon FSx。讀取會先透過本機快取提供。若資料無法使用，便會從 Amazon FSX 做為直接讀取快取讀取。

寫入和讀取已進行最佳化。只有變更或請求的部分才會透過您的閘道傳輸。刪除從亞馬遜 FSX 刪除文件。

## 存取 AWS Storage Gateway

您可以使用[AWS Storage Gateway 安慰](#)，執行各種閘道設定與管理任務。本指南的入門一節及其他各種不同的章節都會使用主控台來示範閘道的功能。

此外，您可以使用 AWS Storage Gateway API 來以程式設計方式設定及管理您的閘道。如需 API (匯入 API) 的詳細資訊，請參閱「[Storage Gateway 的 API 參考](#)」。

您也可以使用 AWS 開發套件，開發與 Storage Gateway 互動的應用程式。所以此 AWS 適用於 Java、.NET、PHP 的開發套件都會包裝基礎 Storage Gateway API，有助於簡化您的程式設計任務。如需下載 SDK 程式庫的詳細資訊，請參閱[AWS 開發者中心](#)。

如需定價的詳細資訊，請參閱 [AWS Storage Gateway 定價](#)。

## 支援的 AWS 區域

亞馬遜 FSx 文件網關將文件數據存儲在 AWS Amazon FSx 檔案系統所在的區域。在開始部署閘道之前，請選擇「Storage Gateway」主控台右上角的區域。

- 卓越亞馬遜 FSx 文件網關 — 對於支持 AWS 區域和 AWS 服務終端節點，請參閱[亞馬遜 FSx 文件網關終端節點和配額](#)中的 AWS 一般參考。
- Storage Gateway — 對於受支持 AWS 區域和 AWS 可與 Storage Gateway 一起使用的服務終端節點，請參閱[AWS Storage Gateway 端點和配額](#)中的 AWS 一般參考。

- Storage Gateway 硬體設備 — 有關可與硬體設備配合使用的受支持區域，請參閱[AWS Storage Gateway 硬體設備區域](#)中的AWS一般參考。

# 使用 Storage Gateway 硬體設備

Storage Gateway 硬體設備是預先安裝在經驗證的服務器配置上預先安裝 Storage Gateway 軟體的物理硬體設備。您可以從硬體頁面上的AWS Storage Gateway主控台。

硬體設備是高效能的 1U 伺服器，您可以部署在您的資料中心內或現場部署在公司防火牆內。購買並啟用硬體設備時，啟用程序會將硬體設備關聯至AWS帳戶。啟用之後，您的硬體設備會出現在主控台中，作為硬體(憑證已建立!) 頁面上的名稱有些許差異。您可以將硬體設備設定為檔案閘道、磁帶閘道或磁碟區閘道類型。您用來在硬體設備上部署和啟用這些閘道類型的程序，與在虛擬平台上相同。

Storage Gateway 硬件設備可以直接從AWS Storage Gateway主控台。

## 訂購硬件設備

1. 打開 Storage Gateway 主控台，位於<https://console.aws.amazon.com/storagegateway/home>，然後選擇AWS您希望設備所在的區域。
2. 選擇硬體透過導覽窗格。
3. 選擇訂購設備，然後選擇繼續。您會被重新導向至AWS元素設備和軟件管理控制台請求銷售報價。
4. 填寫必要信息並選擇提交。

信息經過審核後，將生成銷售報價，您可以繼續訂購流程並提交採購訂單，或安排預付款。

## 查看硬件設備的銷售報價或訂單歷史記錄

1. 打開 Storage Gateway 主控台，位於<https://console.aws.amazon.com/storagegateway/home>。
2. 選擇硬體透過導覽窗格。
3. 選擇報價和訂單，然後選擇繼續。您會被重新導向至AWS元素設備和軟件管理控制台查看銷售報價和訂單歷史記錄。

在下列章節中，您可以找到如何設定、設定、啟動和使用 Storage Gateway 硬體設備的相關詳細資訊。

## 主題

- [支援的 AWS 區域](#)
- [設定您的硬體設備](#)

- [機架安裝您的硬件設備並將其連接到電源](#)
- [設定網絡參數](#)
- [啟用您的硬體設備](#)
- [啟動閘道](#)
- [為閘道設定 IP 地址](#)
- [設定您的閘道](#)
- [從硬件設備中刪除網關](#)
- [刪除您的硬體設備](#)

## 支援的 AWS 區域

Storage Gateway 硬件設備在美國政府法律允許和允許出口的情況下，可在全球範圍內運輸。如需有關支援的資訊AWS區域，請參閱[Storage Gateway 硬體設備區域](#)中的AWS一般參考。

## 設定您的硬體設備

收到 Storage Gateway 硬體設備之後，您可以使用硬體設備主控台來設定聯網，為AWS並激活您的設備。激活將您的設備與AWS帳戶，啟用程序會使用。啟用設備之後，您可以從 Storage Gateway 主控台啟動檔案、磁碟區或磁帶閘道。

若要安裝和設定您的硬體設備

1. 將設備掛載到機架上，並插上電源和網路連線。如需詳細資訊，請參閱 [機架安裝您的硬件設備並將其連接到電源](#)。
2. 為硬體設備 (主機) 和 Storage Gateway (服務) 設定 Internet 協議第 4 版 (IPv4) 地址。如需詳細資訊，請參閱 [設定網絡參數](#)。
3. 激活控制台上的硬體設備硬體頁面上的AWS您選擇的區域。如需詳細資訊，請參閱 [啟用您的硬體設備](#)。
4. 在您的硬體設備上安裝 Storage Gateway。如需詳細資訊，請參閱 [設定您的閘道](#)。

您可以使用與在 VMware ESXi、Microsoft Hyper-V、Linux 核心型虛擬機器 (KVM) 或 Amazon EC2 上設定閘道的相同方式來設定的閘道。

增加可使用的快取儲存體

您可以將硬體設備上的可用儲存體從 5 TB 增加至 12 TB。這可為對低延遲資料存取提供較大的快取 AWS。如果您訂購 5 TB 型號，您可以購買 5 個 1.92 TB 固態硬碟 (固態硬碟)，將可用儲存體增加至 12 TB，這些硬碟可在主控台上訂購。硬體(憑證已建立!) 頁面上的名稱有些許差異。您可以按照訂購硬件設備並從 Storage Gateway 控制台請求銷售報價相同的訂購流程來訂購額外的 SSD。

然後，您可以將它們加入到硬體設備中，然後再啟用它。如果您已經啟用硬體設備並想要將設備上的可用儲存體增加到 12 TB，請執行下列操作：

1. 將硬體設備重設為原廠設定。聯絡AWSsupport 如何執行此作業的說明。
2. 將五個 1.92 TB SSD 新增到設備。

### 網路卡選項

根據您訂購的設備型號，它可能附帶 10G-Base-T 銅質網卡或 10G DA/SFP+ 網卡。

- 10G 基礎 T 網卡配置：
  - 對於 1G，使用 10 克或五類電纜
- 10G DA/SFP+ 網卡配置：
  - 使用長達 5 米的雙軸銅直接連接電纜
  - 戴爾/英特爾兼容 SFP+ 光學模塊 (SR 或 LR)
  - SFP/SFP+ 銅收發器，適用於 1G 底座 T 或 10G-Base T

## 機架安裝您的硬件設備並將其連接到電源

取消 Storage Gateway 道硬體設備的包裝箱後，請按照包裝盒內的說明，將伺服器掛載到機架上。您的設備擁有 1U 機型並符合國際電工委員會 (IEC) 標準的 19 吋機架。

若要安裝硬體設備，您需要下列元件：

- 電源線：一條為必要、建議兩條。
- 支持的網絡佈線 (取決於硬件裝置中包含的網絡接口卡 (NIC))。雙軸銅線 DAC、SFP+ 光模塊 (英特爾兼容) 或 SFP 至基礎 T 銅收發器。
- 鍵盤和顯示器，或鍵盤、視訊和滑鼠 (KVM) 切換解決方案。

### 硬體應用裝置尺寸

## 將硬體設備連接至電源

### Note

執行下列程序之前，請確定您符合 Storage Gateway 硬體設備的所有要求，如[儲存閘道硬體設備的網路與防火牆需求](#)。

1. 將電源線插入兩個電源供應器。可以只插入一個電源，但建議兩個電源供應器都插上。

在下圖中，您會看到具有不同連線的硬體設備。

2. 將乙太網路纜線插入 em1 連接埠，以提供全年無休的網際網路連線。em1 連接埠是背面四個實體網路連接埠 (從左到右) 中的第一個。

### Note

硬體設備不支援 VLAN 中繼。將硬體設備連接到的交換機端口設定為非中繼 VLAN 端口。

3. 插入鍵盤和顯示器。
4. 按前面板的 Power (電源) 按鈕 (如下圖所示)，開啟伺服器電源。

伺服器開機後，硬體主控台會出現在顯示器上。硬體主控台提供專屬於AWS，您可以使用它來設定初始網路參數。您可以設定這些參數，將設備連接至AWS並開啟支援渠道，通過AWSSupport。

若要使用硬體主控台，請從鍵盤輸入文字並使用 Up、Down、Right 和 Left Arrow 鍵以指定方向在螢幕上移動。使用按 Tab 鍵以依序向前選擇畫面上的項目。在某些設定上，您可使用 Shift+Tab 鍵依序向後移動。使用 Enter 鍵可儲存選項，或是在螢幕上選擇按鈕。

若要首次設定密碼

1. 在 Set Password (設定密碼) 中，輸入密碼然後按 Down arrow。
2. 在 Confirm (確認) 中，再次輸入您的密碼，然後選擇 Save Password (儲存密碼)。

此時，您位在硬體主控台中，如下所示。

下一步驟

## [設定網絡參數](#)

# 設定網絡參數

伺服器開機後，您可以在硬體主控台中輸入您的第一個密碼，如[機架安裝您的硬件設備並將其連接到電源](#)所述。

接著，在硬體主控台執行下列步驟來設定網路參數，讓您的硬體設備可以連接到AWS。

若要設定網路位址

1. 選擇 Configure Network (設定網路) 並按 Enter 鍵。會顯示以下所示的 Configure Network (設定網路) 畫面。

2. 對於 IP Address (IP 地址)，從以下其中一個來源輸入有效的 IPv4 地址：

- 使用動態主機設定通訊協定 (DHCP) 伺服器指派給您實體網路連接埠的 IPv4 地址。

如果您這樣做，請記下這個 IPv4 地址，以供稍後用於啟用步驟。

- 指派靜態 IPv4 地址。若要執行此作業，請選擇靜態中的 em1 部分並按下 Enter，查看 Configuration (設定靜態 IP) 畫面，如下所示。

em1 部分位於連接埠設定群組的左上部分。

輸入有效的 IPv4 地址後，按 Down arrow 或 Tab。

### Note

如果您設定任何其他接口，則必須提供與AWS要求中列出的端點。

3. 對於 Subnet (子網路)，輸入有效的子網路遮罩，然後按下 Down arrow。

4. 對於 Gateway (閘道)，輸入您網路閘道的 IPv4 地址，然後按下 Down arrow。

5. 對於 DNS1，輸入網域名稱服務 (DNS) 伺服器的 IPv4 地址，然後按下 Down arrow。
6. (選用) 對於 DNS2，輸入第二個 IPv4 地址，然後按下 Down arrow。指派第二個 DNS 伺服器可以在第一個 DNS 伺服器無法運作時，提供額外的備援。
7. 選擇 Save (儲存)，然後按 Enter 以儲存設備的靜態 IPv4 地址設定。

若要登出硬體主控台

1. 選擇 Back (上一頁) 以返回主畫面。
2. 選擇 Logout (登出) 以返回登入畫面。

下一步驟

### [啟用您的硬體設備](#)

## 啟用您的硬體設備

設定 IP 地址後，您會在主控台 Hardware (硬體) 頁面上輸入此 IP 地址，如下所述。啟用程序會驗證您的硬體設備擁有適當的安全憑證並將設備註冊到AWS帳戶。

您可以選擇在任一個支援的AWS地區。如需支援的AWS區域，請參閱[Storage Gateway 硬體設備區域](#)中的AWS一般參考。

若要首次啟用設備或在AWS未部署網關的區域

1. 登入AWS Management Console，然後打開 Storage Gateway 控制台，請訪問[AWS Storage Gateway管理主控台](#)以及用於激活硬件的帳戶憑據。

如果這是您在AWS區域時，您會看到啟動畫面。建立閘道後，在此AWS區域，屏幕將不再顯示。

#### Note

僅限啟用，必須符合下列條件：

- 您的瀏覽器必須位於硬體設備的同一個網路上。
- 您的防火牆必須允許連接埠 8080 上對設備的輸入流量 HTTP 存取。

2. 選擇開始使用以查看「創建網關」嚮導，然後選擇硬體設備在選擇主機平台頁面上所示，如下所示。



3. 選擇 Next (下一步) 檢視 Connect to hardware (連接到硬體) 畫面，如下所示。
4. 適用於IP 地址中的Connect 至硬體設備部分，輸入設備的 IPv4 地址，然後選擇連線移至 Activate Hardware (啟用硬體) 畫面，如下所示。
5. 為 Hardware name (硬體名稱) 輸入設備的名稱。名稱最多可包含 255 個字元，不可包含斜線字元。
6. 適用於硬體時區下，輸入您的本機設定。

時區控制何時進行硬體更新，以當地時間上午 2 點做為更新時間。

#### Note

我們建議設定設備的時區，因為這會決定一般工作天以外的標準更新時間。

7. (選用) 將 RAID Volume Manager RAID (磁碟區管理工具) 設定為 ZFS。

ZFS 用作硬件設備上的 RAID 卷管理器，以提供更好的性能和數據保護。ZFS 是軟體式開放原始碼檔案系統和邏輯磁碟區管理工具。硬體設備專門針對 ZFS RAID 進行了調整。如需 ZFS RAID 的詳細資訊，請參閱 [ZFS Wikipedia](#) 頁面。

8. 選擇 Next (下一步) 完成啟用。

硬體頁面上顯示的主控制台橫幅，指出硬體設備已成功啟用，如下所示。

此時，設備已與您的帳戶關聯。下一個步驟是在您的設備上啟動檔案、磁帶或快取磁碟區閘道。

下一步驟

[啟動閘道](#)

## 啟動閘道

您可以在設備上啟動三個儲存閘道的任何一種 — 檔案閘道、磁碟區閘道 (快取) 或磁帶閘道。

若要在硬體設備上啟動閘道

1. 登入AWS Management Console，然後打開 Storage Gateway 控制台，請訪問<https://console.aws.amazon.com/storagegateway/home>。
2. 選擇 Hardware (硬體)。

3. 對於 Actions (動作), 選擇 Launch Gateway (啟動閘道)。
4. 對於 Gateway Type (閘道類型), 選擇 File Gateway (檔案閘道)、Tape Gateway (磁帶閘道) 或 Volume Gateway (Cached) (磁碟區閘道 (快取))。
5. 為 Gateway name (閘道名稱) 輸入閘道的名稱。名稱可包含 255 個字元, 不可包含斜線字元。
6. 選擇 Launch gateway (啟動閘道)。

您所選閘道類型的 Storage Gateway 軟體會安裝在設備上。最多可能需要 5-10 分鐘的時間, 閘道才會顯示為線上在主控台中。

若要將靜態 IP 地址指派給已安裝閘道, 接下來請設定閘道的網路界面, 讓您的應用程式可以使用它。

下一步驟

### [為閘道設定 IP 地址](#)

## 為閘道設定 IP 地址

在激活硬件設備之前, 您將 IP 地址分配給其物理網絡接口。現在您已激活設備並在其上啟動了 Storage Gateway, 您需要為在硬件設備上運行的 Storage Gateway 虛擬機分配另一個 IP 地址。若要將靜態 IP 地址指派給硬體設備上安裝的閘道, 請從本機主控台設定該閘道的 IP 地址。您的應用程式 (例如 NFS 或 SMB 用戶端、iSCSI 啟動器等等) 會連接到這個 IP 地址。您可以從硬體設備主控台存取閘道本機主控台。

若要在設備上設定 IP 地址以使用應用程式

1. 在硬體主控台上, 選擇 Open Service Console (開啟服務主控台) 以開啟閘道本機主控台的登入畫面。
2. 輸入 localhost 登入密碼, 然後按 Enter。

預設帳戶是 admin, 預設密碼是 password。

3. 變更預設的密碼。選擇 Actions (動作), 接著 Set Local Password (設定本機密碼), 然後在 Set Local Password (設定本機密碼) 對話方塊中輸入新的登入資料。
4. (選用) 設定 Proxy 設定。如需說明, 請參閱 [機架安裝您的硬件設備並將其連接到電源](#)。
5. 導覽至閘道本機主控台的 Network Settings (網路設定) 頁面, 如下所示。
6. 輸入 2 前往 Network Configuration (網路組態) 頁面, 如下所示。

- 在硬體設備上設定網路連接埠的靜態或 DHCP IP 地址，以顯示檔案、磁碟區和磁帶閘道給應用程式。這個 IP 地址必須位於硬體設備啟用期間所用 IP 地址的同一個子網路上。

### 結束閘道本機主控台

- 按 Ctrl+] (右括號) 按鍵。硬體主控台會顯示。

#### Note

前述按鍵是結束閘道本機主控台的唯一方式。

### 下一步驟

#### [設定您的閘道](#)

## 設定您的閘道

啟用並設定硬體設備後，您的設備會顯示在主控台中。現在您可以建立您想要的閘道類型。繼續安裝您的閘道類型。如需指示，請參閱 [配置您的亞馬遜 FSX 文件網關](#)。

## 從硬件設備中刪除網關

若要從硬體設備移除閘道軟體，請使用下列步驟。執行此操作後，閘道軟體會從您的硬體設備解除安裝。

### 若要從硬體設備移除閘道

- 選擇閘道的核取方塊。
- 對於 Actions (動作)，選擇 Remove Gateway (移除閘道)。
- 在 Remove gateway from hardware appliance (從硬體設備移除閘道) 對話方塊中，選擇 Confirm (確認)。

#### Note

刪除閘道後，您無法復原此動作。對於特定的閘道類型，刪除後可能會遺失資料，特別是快取的資料。如需刪除閘道的詳細資訊，請參閱 [使用 AWS Storage Gateway 主控台刪除閘道以及移除相關聯資源](#)。

刪除閘道並不會從主控台刪除硬體設備。硬體設備會保留以供日後閘道部署。

## 刪除您的硬體設備

激活您的硬件設備之後AWS帳號，您可能需要移動並在不同的AWS帳戶。在這種情況下，您會從AWS帳戶並在另一個AWS帳戶。您可能還想要從您的AWS帳戶，因為您不再需要它。按照這些說明來刪除您的硬體設備。

### 刪除硬件設備

1. 如果您已在硬體設備上安裝閘道，您必須先移除該閘道，之後才能刪除設備。如需如何從您的硬體設備移除閘道的詳細資訊，請參閱[從硬件設備中刪除網關](#)。
2. 在 Hardware (硬體) 頁面上，選擇您想刪除的硬體設備。
3. 在 Actions (動作) 中選擇 Delete Appliance (刪除設備)。
4. 在 Confirm deletion of resource(s) (確認刪除資源) 對話方塊中，選擇確認核取方塊，然後選擇 Delete (刪除)。指出成功刪除的訊息隨即顯示。

刪除硬體設備時，也會刪除設備上安裝的所有閘道資源，但不會刪除硬體設備本身上的資料。

# AWS Storage Gateway 入門

在本節中，您可以找到如何建立和啟用檔案閘道的說明，請參見AWS Storage Gateway。開始之前，請確定您的設定符合所需的先決條件和[設置亞馬遜 FSX 文件網關](#)。

## 主題

- [步驟 1：建立 Amazon FSx for Windows File Server 系統](#)
- [步驟 2：\(可選\) 建立 Amazon VPC 端點](#)
- [步驟 3：創建並激活亞馬遜 FSX 文件網關](#)

## 步驟 1：建立 Amazon FSx for Windows File Server 系統

在中創建亞馬遜 FSX 文件網關AWS Storage Gateway，第一步是建立 Amazon FSx for Windows File Server 系統。如果您已建立 Amazon FSx File System，請移至下一個步驟[步驟 2：\(可選\) 建立 Amazon VPC 端點](#)。

### Note

從 FSx 檔案閘道寫入 Amazon FSx 檔案系統時，會適用下列限制：

- 您的亞馬遜 FSx 文件系統和您的 FSX 文件網關必須由同一AWS帳戶，並位於同一AWS區域。
- 每個網關可以支持五個附加的文件系統。附加文件系統時，Storage Gateway 控制台將通知您所選網關是否有容量。在這種情況下，您必須選擇其他網關或分離文件系統，然後才能連接另一個網關。
- FSX File Gateway 支持軟存儲配額（當用戶超過其數據限制時發出警告），但不支持硬配額（通過拒絕寫入訪問強制實施數據限制）。除 Amazon FSX 管理員用戶外，所有用戶都支持軟配額。如需設定存儲配額的詳細資訊，請參[存儲配額](#)中的Amazon FSx for Windows File Server 用戶指南。

### 建立 FSx of Windows File Server 檔案系統

1. 開啟AWS Management Console在<https://console.aws.amazon.com/fsx/home/>，然後選擇您想要建立閘道的區域。
2. 請遵循[Amazon FSX 入門](#)中的Amazon FSx for Windows File Server 用戶指南。

## 步驟 2：(可選) 建立 Amazon VPC 端點

當您創建亞馬遜 FSX 文件網關時，不需要執行此步驟，請參閱AWS Storage Gateway。不過，我們建議您為 Storage Gateway 建立虛擬私有雲端 (VPC) 端點，並在 VPC 中啟用閘道。這麼做會在 VPC 與 Storage Gateway 之間建立私有連線。

如果您已有適用於 Storage Gateway 的 VPC 端點，您可以將其用於 FSx 檔案閘道。可支持多個網關的單個 VPC 終端節點允許部署在 VPC 中的網關連接到 Storage Gateway 服務 VPC。如果您已經為 Storage Gateway 建立 VPC 端點，請前往下一步驟[步驟 3：創建並激活亞馬遜 FSX 文件網關](#)。

### 建立 Amazon VPC 端點

1. 開啟AWS Management Console在<https://console.aws.amazon.com/vpc/home/>，然後選擇AWS您要建立閘道的區域。
2. 在左側導覽窗格中，選擇端點，然後選擇建立端點。
3. 在建立端點」頁面上的名稱AWS服務為了服務目錄。
4. 適用於Service name (服務名稱), 搜尋storagegateway。區域將默認為您登錄到的區域，例如com.amazonaws.*region*.storagegateway。因此，如果您登錄到美國東部 (俄亥俄州)，您會看到com.amazonaws.us-east-2.storagegateway。
5. 針對 VPC，選擇您的 VPC，並記下其可用區域和子網路。
6. 確認未選取 Enable Private DNS Name (啟用私有 DNS 名稱)。
7. 適用於安全群組中，建立新的安全組與 VPC 搭配使用。請確定您的安全性組中已允許所有下列 TCP 連接埠：
  - TCP 1026
  - TCP 1027
  - TCP 1028
  - TCP 1031
  - TCP 2222

#### Note

網關使用這些端口與 Storage Gateway 託管服務進行通信。當您使用 VPC 終端節點時，必須打開以下端口才能從網關的 IP 地址進行入站訪問。

- 選擇 Create endpoint (建立端點)。端點的初始狀態是待定。建立端點後，記下您剛建立 VPC 端點的 ID。

 Note

我們建議您為此 VPC 終端節點提供一個名稱，例如 **StorageGatewayEndpoint**。

- 建立端點後，請選擇端點，然後選擇新的 VPC 端點。
- 在中 DNS 名稱部分，請使用未指定可用區域的第一個域名稱系統 (DNS) 名稱。您的 DNS 名稱看起來如下：

```
vpce-1234567e1c24a1fe9-62qntt8k.storagegateway.us-  
east-1.vpce.amazonaws.com
```

 Note

此 DNS 名稱將解析為在您的 VPC 中分配的 Storage Gateway 終端節點私有 IP 地址。

- 查看必須在防火牆上打開的端口列表。

現在您已經建立 VPC 端點，您可以建立您的 FSx 檔案閘道。

下一步驟

[the section called “步驟 3：創建並激活 FSX 文件網關”](#)

## 步驟 3：創建並激活亞馬遜 FSX 文件網關

在本節中，您可以找到如何建立、部署和啟用檔案閘道的說明，請參見 AWS Storage Gateway。

主題

- [設置亞馬遜 FSX 文件網關](#)
- [將您的亞馬遜 FSX 文件網關 Connect 到 AWS](#)
- [查看設置並激活您的亞馬遜 FSX 文件網關](#)
- [配置您的亞馬遜 FSX 文件網關](#)

## 設置亞馬遜 FSX 文件網關

若要設定新的 FSx File 閘道

1. 開啟AWS Management Console在<https://console.aws.amazon.com/storagegateway/home/>，然後選擇AWS 區域來建立閘道的位置。
2. 選擇建立閘道開啟設定閘道(憑證已建立!) 頁面上的名稱有些許差異。
3. 在中網關設置部分中執行下列作業：
  - a. 為 Gateway name (閘道名稱) 輸入閘道的名稱。創建網關後，您可以搜索此名稱，以便在AWS Storage Gateway主控台。
  - b. 適用於閘道時區中，為要在其中部署網關的世界部分選擇本地時區。
4. 在中閘道選項部分，閘道類型，選擇Amazon FSX 檔案閘道。
5. 在中平台選項部分中執行下列作業：
  - a. 適用於主機平台下，選擇您想要部署閘道的平台。然後按照 Storage Gateway 控制台頁面上顯示的特定於平台的說明設置您的主機平台。您可以從下列選項來選擇：
    - VMware ESXi— 使用 VMware ESXi 下載、部署和配置網關虛擬機。
    - Microsoft Hyper-V— 使用微軟 Hyper-V 下載、部署和配置網關虛擬機。
    - Linux KVM— 使用 Linux 核心型虛擬機器 (KVM) 下載、部署和配置閘道虛擬機器。
    - Amazon EC2— 配定和啟動 Amazon EC2 執行個體來託管閘道。
    - 硬體設備— 訂購專用的物理硬件設備，請從AWS託管您的閘道。
  - b. 適用於確認設置網關中，選取此複選方塊以確認您已為所選主機平台執行部署步驟。此步驟不適用於硬體設備主機平台。
6. 現在您的閘道已經設定，您必須選擇您希望它如何與AWS。選擇下一頁繼續。

## 將您的亞馬遜 FSX 文件網關 Connect 到AWS

將新的 FSX 文件網關連接到AWS

1. 若尚未執行此作業，請完成[設置亞馬遜 FSX 文件網關](#)。完成時，請選擇下一頁開啟連線到AWS的名稱AWS Storage Gateway主控台。
2. 在中端點選項部分，服務端點中，選擇網關用於與通信的終端節點類型AWS。您可以從下列選項來選擇：



- 可公開存取— 您的網關與AWS通過公有網際網路。若您選取此選項，請使用FIPS 啟用端點複選框，以指定連線是否必須遵守聯邦資訊處理標準 (FIPS)。

#### Note

如果您在存取時，需要 FIPS 140-2 驗證的加密模組AWS，請使用 FIPS 兼容的端點。

如需詳細資訊，請參閱[聯邦資訊處理標準 \(FIPS\) 140-2](#)。

FIPS 服務端點只在部分AWS地區。如需詳細資訊，請參閱「[AWS Storage Gateway 端點和配額](#)」中的AWS一般參考。

- 託管 VPC— 您的網關與AWS與您的 Virtual Private Cloud (VPC) 建立私有連線，允許您控制您的閘道設定。如果選擇此選項，則必須通過從下拉列表中選擇其 VPC 終端節點 ID 來指定現有 VPC 終端節點。您還可以提供其 VPC 端點域名稱系統 (DNS) 名稱或 IP 地址。
3. 在中閘道連線選項部分，連線選項中，選擇如何識別您的網關AWS。您可以從下列選項來選擇：
- IP 地址— 在相應的字段中提供閘道的 IP 地址。此 IP 地址必須是公開的，或者可從當前網絡中訪問，並且您必須能夠從 Web 瀏覽器連接到該 IP 地址。
- 您可以通過從虛擬機管理程序客戶端登錄網關的本地控制台或從 Amazon EC2 實例詳細信息頁面複製該網關 IP 地址來獲取網關 IP 地址。
- 啟用金鑰— 在相應字段中為您閘道提供啟用金鑰。您可以使用閘道的本機主控台來生成激活密鑰。如果網關的 IP 地址不可用，請選擇此選項。
4. 現在，您已經選擇了您希望網關連接到AWS，則必須激活網關。選擇下一頁繼續。

## 查看設置並激活您的亞馬遜 FSX 文件網關

### 激活新的 FSX 文件網關

1. 若尚未執行此作業，請完成下列主題中介紹的程序：
  - [設置亞馬遜 FSX 文件網關](#)
  - [將您的亞馬遜 FSX 文件網關 Connect 到AWS](#)

完成時，請選擇下一頁開啟檢和啟用的名稱AWS Storage Gateway主控台。

2. 查看頁面上每個部分的初始網關詳細信息。
3. 如果某個部分包含錯誤，請選擇Edit (編輯)返回到相應的設置頁面並進行更改。

**⚠ Important**

激活網關後，您無法修改網關選項或連接設置。

- 現在您已激活網關，您必須首次執行配置以分配本地存儲磁盤和配置日誌記錄。選擇下一頁繼續。

## 配置您的亞馬遜 FSX 文件網關

在新的 FSX 文件網關上執行首次配置

- 若尚未執行此作業，請完成下列主題中介紹的程序：

- [設置亞馬遜 FSX 文件網關](#)
- [將您的亞馬遜 FSX 文件網關 Connect 到AWS](#)
- [查看設置並激活您的亞馬遜 FSX 文件網關](#)

完成時，請選擇下一頁開啟設定閘道的名稱AWS Storage Gateway主控台。

- 在 中設定快取儲存部分中，使用下拉列表至少分配一個容量至少為 150 千兆字節 (GiB) 的本地磁盤以快取。本節中列出的本地磁盤與您在主機平台上預配置的物理存儲相對應。
- 在 中CloudWatch Log部分中，選擇如何設置 Amazon CloudWatch Logs 以監控網關的運行狀況。您可以從下列選項來選擇：
  - 建立新的日誌— 設定新的日誌組來監視閘道。
  - 使用現有的日誌— 從相應的下拉列表中選擇現有日誌組。
  - 停用日誌記錄— 請勿使用 Amazon CloudWatch Logs 來監控您的網關。
- 在 中CloudWatch 警示部分中，選擇如何設置 Amazon CloudWatch 警報，以便在網關的指標偏離定義的限制時通知您。您可以從下列選項來選擇：
  - 停用警示— 不要使用 CloudWatch 警報來接收有關網關指標的通知。
  - 建立 CloudWatch 警示— 配置新的 CloudWatch 警報以接收有關網關指標的通知。選擇建立警示在 Amazon CloudWatch 控制台中定義指標並指定警示操作。如需說明，請參閱「[使用 Amazon CloudWatch 警示](#)」中的Amazon CloudWatch 使用者指南。
- ( 可選 ) 在標籤部分中，選擇添加新標記，然後輸入區分大小寫的索引鍵值組，以幫助您在AWS Storage Gateway主控台。重複此步驟來新增任意數量的標籤。

6. (可選) 在驗證 VMware 高可用性組態部分，如果您的閘道部署於 VMware 主機上，作為已啟用 VMware High Availability (HA) 的羣集的一部分，請選擇檢閱 VMware HA 以測試 HA 配置是否正常工作。

 Note

此部分僅針對在 VMware 主機平台上運行的網關顯示。  
完成網關配置過程不需要執行此步驟。您可以隨時測試閘道的 HA 組態。驗證需要幾分鐘時間，然後重新啟動 Storage Gateway 虛擬機 (VM)。

7. 選擇設定來完成閘道的建立。

若要檢查新閘道的狀態，請在閘道的所有頁面 AWS Storage Gateway 主控台。

現在您已經建立閘道，您必須連接檔案系統以供其使用。如需說明，請參閱「[附加 Amazon FSx for Windows File Server 系統](#)」。

如果您沒有現有 Amazon FSx 檔案系統，您必須建立一個。如需說明，請參閱「[Amazon FSx 入門](#)」。

# 設定 Active Directory 設定

在此步驟中，您將在 Storage Gateway 中配置 Amazon FSx 文件網關訪問設置以加入 Microsoft 活動目錄。

## 設定 Active Directory 設定

1. 在 Storage Gateway 控台中，選擇附加 FSX 文件系統。
2. 在確認網關頁面上的網關列表中，選擇您想要使用的 Amazon FSX 文件網關。

如果您沒有網關，則需要建立網關。確保您的網關可以解析您的活動目錄域控制器的名稱。如需相關資訊，請參閱 [必需先決條件](#)。

3. 輸入 Active Directory 設定：

### Note

如果您的網關已加入域，則無需再次加入。轉至下一步。

- 適用於網域名稱中，輸入您想要使用的 Active Directory 的網域名稱。
- 適用於網域用戶中，輸入 Active Directory 的用戶名稱。
- 適用於網域密碼中，輸入網域用戶的密碼。

### Note

您的帳戶必須要能夠將伺服器加入網域。

- 適用於組織單位-可選，您可以指定活動目錄所屬的組織單位。
  - 輸入域控制器-可選。
4. 選擇下一頁開啟附加 FSx 文件系統(憑證已建立！) 頁面上的名稱有些許差異。

下一步驟

[附上 Amazon FSx for Windows File Server 系統](#)

## 附上 Amazon FSx for Windows File Server 系統

下一步是將 Amazon FSX 文件系統附加到網關。當您附加 Amazon FSX 文件系統時，文件系統上的所有文件共享都可供 Amazon FSX 文件網關 (FSx 文件) 使用，供您裝載。

### Note

從 Amazon FSx File Gateway 寫入 Amazon FSx 檔案系統時，應遵循以下限制：

- 您的亞馬遜 FSx 文件系統和您的 FSx 文件必須由同一 AWS 帳戶，並位於同一 AWS 區域。
- 每個網關最多可支援 5 個附加的檔案系統。當您附加文件系統時，Storage Gateway 控制台將通知您所選網關是否有容量。在這種情況下，您必須選擇其他網關或分離文件系統，然後才能連接另一個網關。
- FSX File 支持軟存儲配額（當用戶超過其數據限制時發出警告），但不支持硬配額（通過拒絕寫入訪問來強制實施數據限制）。除 Amazon FSX 管理員用戶外，所有用戶都支持軟配額。如需設定儲配額的詳細資訊，請參閱[儲存配額](#)（位於 Amazon FSx 使用者指南）。

### 附加亞馬遜 FSX 文件系統

1. 在儲存網關控制台中，在 FSx 檔案系統 > 附加 FSx 檔案系統頁面上，填寫下列欄位 FSx 檔案系統設定區段：
  - 適用於 FSx 檔案系統名稱下，從下拉式清單中，選擇您要附加的檔案系統。
  - 適用於本地終端 IP 地址中，輸入客戶端將用於瀏覽 FSX 文件系統上的文件共享的網關 IP 地址。

### Note

- 如果您計劃僅將一個文件系統附加到網關，則可以將此字段留空，以使文件系統上的共享可用於網關的所有 IP 地址。如果您計劃連接多個檔案系統，您必須指定每個檔案系統的 IP 地址。
- 如果附加沒有 IP 地址的文件系統，並且稍後需要附加另一個文件系統，則必須分離第一個文件系統並使用 IP 地址重新連接它。
- 對於 Amazon EC2 網關，您可以指定 EC2 實例的私有 IP 地址，除非該地址已被其他文件系統使用，在這種情況下，您必須向網關添加一個新的私有地址，然後重新啟動它。如需詳細資訊，請參閱「[多個 IP 位址](#)」中的 Amazon EC2 使用者指南。

- 對於本地網關，您可以指定主網絡接口（靜態或 DHCP）的 IP 地址，除非該地址已被其他文件系統使用，在這種情況下，您必須提供與主接口相同子網的不同 IP 地址，這些 IP 地址將作為虛擬 IP 提供。請勿使用分配給主接口以外的任何網絡接口的 IP 地址。

2. 在中服務帳戶設定區段中，提供 Amazon FSx 檔案系統關聯的使用者名稱和密碼。

#### Note

此用戶必須是與您的 Amazon FSx 文件系統關聯的 Active Directory 服務中的 Backup 操作員組的成員，或具有同等權限。

#### Important

為了確保檔案、資料夾和檔案中繼資料有足夠的權限，建議您將此使用者設為檔案系統管理員群組的成員。

如果您使用 AWS Directory Service，則使用者必須是 Amazon FSx for Windows File Server 的活動目錄，則使用者必須是 AWS 委派的 FSx 管理員組。

如果要將自我管理的活動目錄與 Amazon FSx for Windows File Server 一起使用，則用戶必須是以下兩個組之一的成員：域管理員或您在創建文件系統時為文件系統管理指定的自定義委派文件系統管理員組。

如需詳細資訊，請參閱「[向您的亞馬遜 FSX 服務帳戶委派權限](#)」中的 Amazon FSx for Windows File Server 使用者指南。

3. 在中稽核日誌部分中，選擇現有的日誌組，然後選擇要用於監控對 Amazon FSX 文件系統訪問權限的日誌。您可以建立新的環境。如果您不想監控系統，請選擇 Disable logging (停用日誌記錄)。
4. 適用於自動緩存刷新設置，如果希望自動刷新緩存，請選擇設定刷新間隔並指定 5 分鐘到 30 天之間的時間。
5. (可選) 在標籤部分中，選擇添加新標記添加一個或多個鍵以及用於標記設置的值。
6. 選擇下一頁並檢設定。若要更改您的設定，您可以選擇 Edit (編輯) 在每個區段中。
7. 完成時請選擇 Finish (完成)。

下一步驟

[裝載並使用您的文件共享](#)

# 裝載並使用您的文件共享

在客戶端上掛載文件共享之前，請等待 Amazon FSx 文件系統的狀態更改為可用性。掛載文件共享後，您可以開始使用亞馬遜 FSX 文件網關 (FSx 文件)。

## 主題

- [在您的客戶端上掛載 SMB 檔案共享](#)
- [測試您的 FSx 文件](#)

## 在您的客戶端上掛載 SMB 檔案共享

在此步驟中，您要掛載 SMB 檔案共享，並將它映射到您用戶端可存取的某個磁帶機。主控台的檔案網關區段會顯示您可用於 SMB 用途的受支援掛載命令。以下是您要嘗試的一些額外選項。

您可以使用多種不同的方法來掛載 SMB 檔案共享，包括下列方法：

- 所以此 `net use` 命令 — 不會在系統重新開機期間保留，除非您使用 `/persistent:(yes:no)` 切換。
- 所以此 `CmdKey` 命令列公用程式 — 建立對重新開機後仍掛載之 SMB 檔案共享的持續連線。
- 檔案總管中映射的網路磁帶 — 設定已掛載的檔案共享在登入時重新連線，並要求您輸入您的網路登入資料。
- PowerShell 腳本 — 可持久，且可在掛載時向作業系統顯示或隱藏。

### Note

如果您是 Microsoft Active Directory (使用者)，請諮詢您的管理員，確定您有權存取 SMB 檔案共享，再將檔案共享掛載到您的本機系統。  
亞馬遜 FSX 文件網關不支持 SMB 鎖定或 SMB 擴展屬性。

使用 `net use` 命令掛載活動目錄用戶的 SMB 檔案共享

1. 請確定您有權存取 SMB 檔案共享，再將檔案共享掛載到本機系統。
2. 若為 Microsoft 活動目錄用途，請在命令提示時輸入下列命令：

```
net use [WindowsDriveLetter]: \\[Gateway IP Address]\[Name of the share on the FSx file system]
```

使用 CmdKey 在 Windows 上掛載 SMB 檔案共享

1. 按下 Windows 鍵並輸入 `cmd`，查看命令提示菜單項目。
2. 開啟內容 (按一下右鍵) 功能表。命令提示，然後選擇以管理員身份運行。
3. 輸入以下命令：

```
C:\>cmdkey /add:[Gateway VM IP address] /user:[DomainName]\[UserName] /pass:[Password]
```

 Note

掛載檔案共享時，您可能需要在重新開機後重新掛載檔案共享。

使用 Windows 檔案總管掛載 SMB 檔案共享

1. 按下 Windows 鍵並輸入 **File Explorer** 中的搜尋窗口框中，或按 **Win+E**。
2. 在導覽窗格中，選擇這台 PC。
3. 在 **Computer** 選項卡，選擇映射網路磁爐，然後選擇映射網路磁爐，如下列螢幕截圖所示。



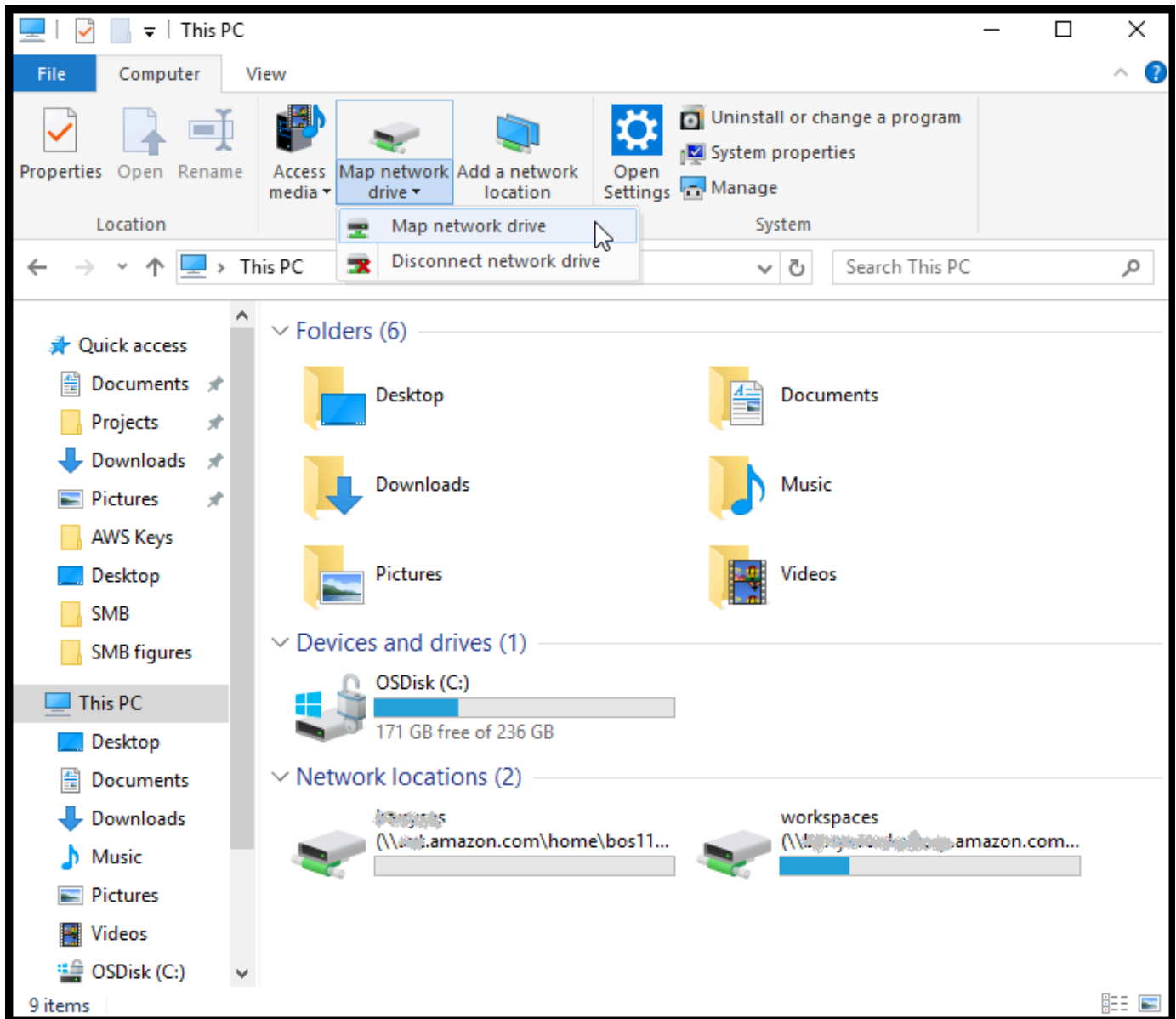

4. 在 中映射網路磁爐對話方塊中，選擇 Drive。
5. 適用於資料夾，輸入 `\\[File Gateway IP]\[SMB File Share Name]`，或選擇瀏覽從對話方塊選取 SMB 檔案共享。
6. (選用) 選取 Reconnect at sign-up (登入時重新連線)，如果您希望在重新開機後保持掛載點。
7. (選用) 選擇使用不同憑據進行 Connect (如果您希望使用者輸入活動目錄登入或訪客帳戶使用者密碼)。
8. 選擇 Finish (完成) 完成您的掛載點。

## 測試您的 FSx 文件

您可將檔案和目錄複製到您的映射磁鬥機。檔案系統會自動上傳到您的 FSx。

從您的 Windows 用戶端將檔案上傳到亞馬遜 FSx

1. 在您的 Windows 用戶端上，導覽到您掛載檔案共享的磁碟機。您的磁鬥名稱前面是您的檔案系統名稱。
2. 將檔案或目錄複製到磁帶機。

### Note

檔案閘道不支援在檔案共享建立硬性或符號連結。

## 在虛擬私有雲端中啟用閘道

您可以在現場部署軟體設備以及雲端儲存基礎設施之間建立私有連線。然後您可以使用軟體設備將資料傳輸到AWS存儲，而無需與網關通信AWS在公有網際網路上存儲服務。使用亞馬遜 VPC 服務，您可以啟動AWS資源。您可利用 Virtual Private Cloud (VPC) 來控制您的網路設定，例如 IP 地址範圍、子網路、路由表和網路閘道。如需 VPC 的詳細資訊，請參 [「什麼是 Amazon VPC？」](#) 中的 Amazon VPC User Guide。

若要在 VPC 中搭配 Storage Gateway 道 VPC 端點使用閘道，請執行下列動作：

- 使用 VPC 控制台來建立適用於 Storage Gateway 的 VPC 端點，並取得 VPC 端點 ID。在創建和激活網關時指定此 VPC 終端節點 ID。
- 如果您啟動檔案閘道，請為 Amazon S3 建立 VPC 端點。在為網關創建文件共享時，請指定此 VPC 終端節點。
- 如果您要啟動檔案閘道，請設定 HTTP 代理，並在該檔案閘道 VM 本機主控台中進行設定。您需要為以 Hypervisor 為基礎的內部部署檔案閘道 (例如以 VMware、Microsoft HyperV 和 Linux 核心型虛擬機器 (KVM) 為基礎的內部部署檔案閘道) 設定此代理。在這些情況下，您需要代理以讓閘道從 VPC 外部存取 Amazon S3 私有端點。如需設定 HTTP 代理的詳細資訊，請參閱 [設定 HTTP 代理](#)。

### Note

您的閘道必須在建立 VPC 端點的同一區域中啟動。

對於檔案閘道，為檔案共享設定的 Amazon S3 存儲必須位在建立適用於 Amazon S3 的 VPC 端點同一個區域。

### 主題

- [建立 Storage Gateway 道的 VPC 端點](#)
- [設置和配置 HTTP 代理 \(僅限本地文件網關\)](#)
- [允許流量到 HTTP 代理中所需端口](#)

## 建立 Storage Gateway 道的 VPC 端點

按照這些指示來建立 VPC 端點。如果您已經有適用於 Storage Gateway 的 VPC 端點，則您可以使用它。

## 建立 Storage Gateway 道的 VPC 端點

1. 登入 AWS Management Console，並在 <https://console.aws.amazon.com/vpc/> 開啟 Amazon VPC 主控台。
2. 在導覽窗格中，選擇 Endpoints (端點)，然後選擇 Create Endpoint (建立端點)。
3. 在建立端點頁面上，選擇AWS服務為服務目錄。
4. 在 Service Name (服務名稱) 中，選擇 `com.amazonaws.region.storagegateway`。例如：`com.amazonaws.us-east-2.storagegateway`。
5. 針對 VPC，選擇您的 VPC，並記下其可用區域和子網路。
6. 確認未選取 Enable Private DNS Name (啟用私有 DNS 名稱)。
7. 針對 Security group (安全群組)，選擇要用於您的 VPC 的安全群組。您可以接受預設的安全群組。驗證您的安全群組中已允許所有下列 TCP 連接埠：
  - TCP 443
  - TCP 1026
  - TCP 1027
  - TCP 1028
  - TCP 1031
  - TCP 2222
8. 選擇 Create endpoint (建立端點)。端點的最初狀態是 pending (擱置中)。建立端點後，記下所新建 VPC 端點的 ID。
9. 建立端點後，請選擇 Endpoints (端點)，然後選擇新的 VPC 端點。
10. 在 DNS Names (DNS 名稱) 區段，使用未指定可用區域的第一個 DNS 名稱。您的 DNS 名稱看起來會像這樣：`vpce-1234567e1c24a1fe9-62qntt8k.storagegateway.us-east-1.vpce.amazonaws.com`

現在您有一個 VPC 端點，您可以建立您的閘道。

### Important

如果您要建立檔案閘道，您也需要建立適用於 Amazon S3 的端點。依照上方「建立適用於 Storage Gateway 的 VPC 端點」章節中的相同步驟，但這次在 `com.amazonaws.us-east-2.s3` 在「服務名稱」下。接著選取您希望 S3 端點關聯的路由表，而不是子網路/安全群組。如需說明，請參閱「[建立閘道端點](#)」。

## 設置和配置 HTTP 代理 ( 僅限本地文件網關 )

如果您啟動檔案閘道，您需要安裝 HTTP 代理並使用檔案閘道虛擬機器本機主控台配置。您需有此代理，內部部署的檔案閘道才可從 VPC 外部存取 Amazon S3 私有端點。如果您在 Amazon EC2 中已有 HTTP 代理，您可以使用它。不過，您需要驗證安全性群組中是否已允許所有下列 TCP 連接埠：

- TCP 443
- TCP 1026
- TCP 1027
- TCP 1028
- TCP 1031
- TCP 2222

如果您沒有 Amazon EC2 代理，請使用下列程序來設定和配置 HTTP 代理。

### 設定代理伺服器

1. 啟動 Amazon EC2 AMI。我們建議使用已網路最佳化的執行個體系列，例如 c5n.large。
2. 請使用下列命令安裝 squid：**sudo yum install squid**。這會在/etc/squid/squid.conf。
3. 將此組態檔的內容以下列內容取代：

```
#
# Recommended minimum configuration:
#

# Example rule allowing access from your local networks.
# Adapt to list your (internal) IP networks from where browsing
# should be allowed
acl localnet src 10.0.0.0/8           # RFC1918 possible internal network
acl localnet src 172.16.0.0/12      # RFC1918 possible internal network
acl localnet src 192.168.0.0/16    # RFC1918 possible internal network
acl localnet src fc00::/7          # RFC 4193 local private network range
acl localnet src fe80::/10         # RFC 4291 link-local (directly plugged) machines

acl SSL_ports port 443
acl SSL_ports port 1026
acl SSL_ports port 1027
```

```

acl SSL_ports port 1028
acl SSL_ports port 1031
acl SSL_ports port 2222
acl CONNECT method CONNECT

#
# Recommended minimum Access Permission configuration:
#
# Deny requests to certain unsafe ports
http_access deny !SSL_ports

# Deny CONNECT to other than secure SSL ports
http_access deny CONNECT !SSL_ports

# Only allow cachemgr access from localhost
http_access allow localhost manager
http_access deny manager

# Example rule allowing access from your local networks.
# Adapt localnet in the ACL section to list your (internal) IP networks
# from where browsing should be allowed
http_access allow localnet
http_access allow localhost

# And finally deny all other access to this proxy
http_access deny all

# Squid normally listens to port 3128
http_port 3128

# Leave coredumps in the first cache dir
coredump_dir /var/spool/squid

#
# Add any of your own refresh_pattern entries above these.
#
refresh_pattern ^ftp:          1440      20%      10080
refresh_pattern ^gopher:      1440      0%       1440
refresh_pattern -i (/cgi-bin/|\?) 0         0%        0
refresh_pattern .              0         20%      4320

```

4. 如果您不需要鎖定代理伺服器，也不需要進行任何變更，則請啟用並開始使用下列命令。這些命令會在伺服器開機時將其啟動。

```
sudo chkconfig squid on
sudo service squid start
```

您現在可以設定適用於 Storage Gateway 的 HTTP 代理來使用它。設定閘道以使用代理時，請使用預設的 squid 連接埠 3128。產生的 squid conf 檔案預設會涵蓋下列要求的 TCP 連接埠：

- TCP 443
- TCP 1026
- TCP 1027
- TCP 1028
- TCP 1031
- TCP 2222

#### 使用虛擬機器本機主控台設定 HTTP 代理

1. 登入您閘道的 VM 本機主控台。如需關於登入的詳細資訊，請參閱[登入文件閘道本機主控台](#)。
2. 在主要功能表中，選擇 Configure HTTP proxy (設定 HTTP 代理)。
3. 在 Configuration (組態) 功能表中，選擇 Configure HTTP proxy (設定 HTTP 代理)。
4. 提供代理伺服器的主機名稱和連接埠。

如需如何設定 HTTP 代理的詳細資訊，請參閱[設定 HTTP 代理](#)。

## 允許流量到 HTTP 代理中所需端口

如果您使用 HTTP 代理，請確定允許從 Storage Gateway 道到下列目的地和連接埠的流量。

當 Storage Gateway 透過公有端點通訊時，它會與下列 Storage Gateway 服務通訊。

```
anon-cp.storagegateway.region.amazonaws.com:443
client-cp.storagegateway.region.amazonaws.com:443
proxy-app.storagegateway.region.amazonaws.com:443
dp-1.storagegateway.region.amazonaws.com:443
storagegateway.region.amazonaws.com:443 (Required for making API calls)
s3.region.amazonaws.com (Required only for File Gateway)
```

**⚠ Important**

取決於您的網關AWS區域，替換##以及對應的區域字串。例如，若您在美國西部（俄勒岡）區域建立閘道，端點即為：`storagegateway.us-west-2.amazonaws.com:443`。

當 Storage Gateway 透過 VPC 端點通訊時，它會與AWS服務可以透過 Storage Gateway VPC 端點上的多個連接埠以及 Amazon S3 私有端點上的連接埠 443。

- Storage Gateway VPC 端點上的 TCP 連接埠。
  - 443、1026、1027、1028、1031 和 2222
- S3 私有端點上的 TCP 連接埠
  - 443



# 管理您的亞馬遜 FSX 文件網關資源

以下部分提供有關如何管理您的 Amazon FSX 文件網關 (FSX 文件) 資源的信息，包括附加和分離 Amazon FSx 文件系統以及配置 Microsoft 活動目錄設置。

## 主題

- [連接 Amazon FSx 檔案系統](#)
- [為您的 FSX 文件配置活動目錄](#)
- [設定 Active Directory 設定](#)
- [編輯 FSx 文件設置](#)
- [編輯 Amazon FSx for Windows File Server 案系統設定](#)
- [分離 Amazon FSx 檔案系統](#)

## 連接 Amazon FSx 檔案系統

您必須擁有 FSx for Windows File Server 案系統，然後才能將其附加到 FSx 檔案系統。如果您沒有檔案系統，則必須建立檔案系統。如需說明，請參閱「[步驟 1：建立檔案系統](#)」中的 Amazon FSx for Windows File Server 用戶指南。

下一步是激活 FSX 文件並將網關配置為加入活動目錄域。如需指示，請參閱 [設定 Active Directory 設定](#)。

### Note

當您的網關加入域時，您不必將其配置為再次加入域。

每個閘道最多可支持五個附加的檔案系統。如需如何連接檔案系統的詳細資訊，請參閱 [附上 Amazon FSx for Windows File Server 系統](#)。

## 為您的 FSX 文件配置活動目錄

要使用 FSX 文件，您需要配置網關以加入活動目錄域。如需指示，請參閱 [設定 Active Directory 設定](#)。

## 設定 Active Directory 設定

將網關配置為加入活動目錄域後，您可以編輯活動目錄設置。

### 編輯 Active Directory 設定

1. 打開 Storage Gateway 主控台，請在<https://console.aws.amazon.com/storagegateway/home>。
2. 在導覽窗格中，選擇閘道(Active Directory 設定)，然後選擇您要編輯的 Active Directory 設定。
3. 適用於動作，選擇編輯 SMB 設定，然後選擇Active Directory 設定。
4. 請在 Active Directory 設定區段中提供請求的資訊，然後選擇儲存變更。

## 編輯 FSx 文件設置

啟用閘道之後，您可以編輯您的閘道設定。

### 編輯您的閘道設定

1. 打開 Storage Gateway 主控台，請在<https://console.aws.amazon.com/storagegateway/home>。
2. 在導覽窗格中，選擇閘道選擇您要編輯的設定。
3. 適用於動作，選擇編輯閘道資訊。
4. 適用於網關名稱中，編輯所選網關的名稱。
5. 適用於閘道時區中，選擇一個時區。
6. 適用於閘道運作狀態日誌中，選擇使用 Amazon CloudWatch 日誌組監控網關的選項之一。

如果選擇使用現有的日誌羣組中，選擇一個日誌羣組。現有日誌組列表，然後選擇儲存變更。

## 編輯 Amazon FSx for Windows File Server 案系統設定

建立 Amazon FSx for Windows File Server 案系統後，您可以編輯檔案系統設定。

### 編輯亞馬遜 FSx 文件系統設置

1. 打開 Storage Gateway 主控台，請在<https://console.aws.amazon.com/storagegateway/home>。
2. 在導覽窗格中，選擇檔案系統選擇您要編輯其設定的檔案系統。
3. 適用於動作，選擇編輯文件系統設置。

- 在「文件系統設置」部分，驗證網關、Amazon FSx 位置和 IP 地址信息。

**Note**

將文件系統的 IP 地址連接到網關後，您無法編輯該地址。要更改 IP 地址，必須分離並重新連接文件系統。

- 在中稽核日誌部分中，選擇一個選項以使用 CloudWatch 日誌組來監視對 Amazon FSX 文件系統的訪問。您可以使用現有的日誌羣組。
- 適用於自動緩存刷新設置下，選擇一個選項。如果選擇設定刷新間隔中，設置使用生存時間 (TTL) 刷新文件系統緩存的時間 (以天、小時和分鐘為單位)。

TTL 是自上次刷新以來的時間長度。當在該時間長度之後訪問目錄時，文件網關將從 Amazon FSx 文件系統刷新該目錄的內容。

**Note**

有效的刷新間隔值介於 5 分鐘到 30 天之間。

- 在中服務帳戶設置-可選區段中，輸入使用者名稱和 Password (密碼)。這些憑據適用於具有與 Amazon FSX 文件系統關聯的活動目錄服務中的 Backup 管理員角色的用戶。
- 選擇 Save changes (儲存變更)。

## 分離 Amazon FSx 檔案系統

分離文件系統不會刪除 FSx for Windows File Server 中的數據。在刪除文件系統之前寫入這些文件系統上的文件共享的數據仍將上載到 FSx for Windows File Server。

### 分離亞馬遜 FSX 文件系統

- 打開 Storage Gateway 主控台，請在 <https://console.aws.amazon.com/storagegateway/home>。
- 在左側導覽窗格中，選擇檔案系統選擇，然後選擇您要分離的檔案系統。您可以刪除多個文件系統。
- 適用於動作，選擇分離檔案系統。
- Enter **detach** 進行確認，然後選擇分離。

# 檢視檔案閘道

您可以監控文件網關和相關資源AWS Storage Gateway使用 Amazon CloudWatch 指標和文件共享審核日誌。您還可以使用 CloudWatch 事件在檔案操作完成時收到通知。如需檔案閘道類型指標的相關資訊，請參閱[檢視檔案閘道](#)。

## 主題

- [使用 CloudWatch 日誌組獲取文件網關運行狀況日誌](#)
- [使用 Amazon CloudWatch 指標](#)
- [了解閘道指標](#)
- [瞭解檔案系統指標](#)
- [瞭解文件網關審核日誌](#)

## 使用 CloudWatch 日誌組獲取文件網關運行狀況日誌

您可以使用 Amazon CloudWatch Logs 取得檔案閘道運作狀態和相關資源的相關資訊。您可以使用日誌來監控閘道遇到的錯誤。此外，您可以使用 Amazon CloudWatch 訂篩選條件，自動即時處理日誌資訊。如需詳細資訊，請參閱「[使用訂閱即時處理日誌資料](#)」中的 Amazon CloudWatch 使用者指南。

例如，您可以設定 CloudWatch 日誌組來監控閘道，並在檔案閘道無法將檔案上傳至 Amazon FSX 檔案系統時收到通知。您可以在啟用閘道時或在啟用並啟動及執行閘道之後，設定羣組。如需有關如何在啟用閘道時設定 CloudWatch 日誌羣組的資訊，請參閱[配置您的亞馬遜 FSX 文件網關](#)。如需 CloudWatch 日誌 group 的一般資訊，請參閱[使用日誌群組、日誌串流進行工作](#)中的 Amazon CloudWatch 使用者指南。

以下是檔案閘道報告的錯誤範例。

在前述閘道運作狀態日誌中，這些項目指定給定的資訊：

- source: share-E1A2B34C 表示發生此錯誤的檔案共享。
- "type": "InaccessibleStorageClass" 表示發生的錯誤類型。在此情況下，閘道嘗試將指定的物件上傳至 Amazon S3 或從 Amazon S3 讀取時，發生此錯誤。不過，在這種情況下，數據元已轉換為 Amazon S3 Glacier。"type" 的值可以是檔案閘道遇到的任何錯誤。如需可能的錯誤清單，請參閱[疑難排解檔案閘道問題](#)。
- "operation": "S3Upload" 表示閘道嘗試將此物件上傳至 S3 時發生此錯誤。

- "key": "myFolder/myFile.text" 指出造成失敗的物件。
- gateway": "sgw-B1D123D4 表示發生此錯誤的檔案閘道。
- "timestamp": "1565740862516"表示錯誤發生的時間。

如需有關如何疑難排解和修正這些類型錯誤的詳細資訊，請參閱[疑難排解檔案閘道問題](#)。

## 在您的閘道激活之後，設定 CloudWatch 日誌

下列程序說明如何在啟用閘道之後設定 CloudWatch 日誌羣組。

將 CloudWatch 日誌羣組設定為使用您的檔案閘道

1. 前往登入AWS Management Console，然後打開 Storage Gateway 控制台<https://console.aws.amazon.com/storagegateway/home>。
2. 在導覽窗格中，選擇閘道，然後選擇您要為其設定 CloudWatch 日誌叢集的閘道。
3. 適用於動作，選擇編輯閘道資訊。或者，在詳細資訊選項卡，在運行 Health 日誌和未啟用未啟用，選擇設定日誌羣組開啟Edit (編輯)客戶網關名稱對話方塊。
4. 適用於閘道運作狀態日誌，選擇下列其中一項：
  - Disable logging (停用日誌記錄) (如果您不希望使用 CloudWatch 日誌組監視網關)。
  - 建立新的日誌羣組創建新 CloudWatch 日誌羣組。
  - 使用現有的日誌羣組以使用已存在的 CloudWatch 日誌組。

從現有日誌組列表。

5. 選擇 Save changes (儲存變更)。
6. 若要檢視您閘道的運作狀態日誌，請執行下列動作：
  1. 在導覽窗格中，選擇閘道，然後選擇您為其設定 CloudWatch 日誌羣組的閘道。
  2. 選擇詳細資訊選項卡，在運行 Health 日誌，選擇CloudWatch Logs。所以此日誌羣組詳細資訊頁面將在 CloudWatch 控制台中打開。

將 CloudWatch 日誌記錄組設定為使用您的檔案閘道

1. 前往登入AWS Management Console，然後打開 Storage Gateway 控制台<https://console.aws.amazon.com/storagegateway/home>。
2. 選擇閘道，然後選擇您要為其設定 CloudWatch 日誌叢集的閘道。

- 適用於動作，選擇編輯閘道資訊。或者，在詳細資訊選項卡，旁邊的日誌，在下方未啟用未啟用，選擇設定日誌羣組開啟編輯閘道資訊對話方塊。
- 適用於閘道日誌，選擇使用現有的日誌羣組，然後選擇您想要使用的日誌羣組。

如果您沒有日誌群組，請選擇 **Create new log group** (建立新的日誌群組) 來建立日誌群組。系統會將您導向至 CloudWatch Logs 主控台，您可以在其中建立日誌羣組。如果您建立新的日誌羣組，請選擇重新整理按鈕，從下拉式清單中檢視新的日誌羣組。

- 完成後，選擇 **Save** (儲存)。
- 若要查看您閘道的日誌，請選擇閘道，然後選擇詳細資訊選項卡。

如需如何疑難排解錯誤的詳細資訊，請參閱[疑難排解檔案閘道問題](#)。

## 使用 Amazon CloudWatch 指標

您可以使用AWS Management Console或 CloudWatch API。主控台會根據 CloudWatch API 的原始資料顯示一系列圖形。CloudWatch API 也可以通過[AWS開發套件](#)或者[Amazon CloudWatch API工具](#)。根據需求，您可能偏好使用顯示於主控台內的圖形或自 API 擷取的圖形。

無論您使用指標的方法為何，您都必須指定下列資訊：

- 要使用的指標維度。維度是一組用來單獨辨識指標的名稱值組。Storage Gateway 的維度為GatewayId和GatewayName。在 CloudWatch 控制台中，您可以使用Gateway Metrics視圖選擇特定於網關的維。如需維度的詳細資訊，請參[維度](#)中的Amazon CloudWatch 使用者指南。
- 指標名稱，例如 ReadBytes。

下表摘要說明可供您使用之 Storage Gateway 指標資料的類型。

Amazon CloudWatch 命名空間	維度	描述
AWS/StorageGateway	GatewayId , GatewayName	這些維度會篩選描述閘道各層面的指標資料。您可以透過同時指定 GatewayId 和 GatewayName 維度，來識別要使用的檔案閘道。  閘道的輸送量和延遲資料是以閘道中的所有磁碟區為基礎。

Amazon CloudWatch 命名空間	維度	描述
------------------------	----	----

每隔 5 分鐘免費自動提供資料。

閘道和檔案指標的使用方式類似其他服務指標的使用方式。您可以在以下列出的 CloudWatch 文件中找到一些最常見指標任務的討論：

- [檢視可用的指標](#)
- [取得指標的統計資訊](#)
- [建立 CloudWatch 警示](#)

## 了解閘道指標

下表說明 FSX 檔案閘道的指標。每個閘道都有一組相關聯的指標。有些閘道專屬的指標與特定檔案系統專屬的指標名稱相同。這些指標代表相同類型的測量，但範圍為閘道而非檔案系統。

一律在使用特定指標時指定您要使用閘道還是檔案系統。具體而言，使用閘道指標時，您必須指定 Gateway Name 針對您想要檢視其指標資料的閘道。如需詳細資訊，請參閱 [使用 Amazon CloudWatch 指標](#)。

下表說明指標，您可以用於取得 FSx 檔案閘道s。

指標	描述
AvailabilityNotifications	此指標會報告閘道在報告期間產生的可用相關運作狀態通知數目。  個單位: 計數
CacheDirectorySize	這個指標會追蹤閘道快取中的檔案夾大小。文件夾大小取決於其第一級文件和子文件夾的數量，這不會遞歸計入子文件夾。  將此指標與Average統計數據來測量網關緩存中文件夾的平均大小。將此指標與Max統計數據來測量網關緩存中文件夾的最大大小。

指標	描述
	個單位: 計數
CacheFileSize	<p>此指標會追蹤閘道緩存中檔案的大小。</p> <p>將此指標與Average統計數據來測量網關緩存中文件的平均大小。將此指標與Max統計數據來測量網關緩存中文件的最大大小。</p> <p>個單位: 位元組</p>
CacheFree	<p>這個指標會報告閘道快取中的可用字節數。</p> <p>個單位: 位元組</p>
CacheHitPercent	<p>來自閘道的應用程式讀取操作百分比。報告期間結束時會取樣。</p> <p>當沒有來自閘道的應用程式讀取操作時，此指標會回報 100%。</p> <p>個單位: 百分比</p>
CachePercentDirty	<p>尚未保存到的閘道快取總百分比AWS。報告期間結束時會取樣。</p> <p>個單位: 百分比</p>
CachePercentUsed	<p>所使用的網關緩存存儲的總百分比。報告期間結束時會取樣。</p> <p>個單位: 百分比</p>
CacheUsed	<p>這個指標會報告閘道快取中的使用字節數。</p> <p>個單位: 位元組</p>



指標	描述
CloudBytesDownloaded	<p>閘道上傳至的位元組總數AWS在本報告所述期間。</p> <p>使用此指標搭配 Sum 統計資料可測量輸送量，搭配 Samples 統計資料可測量每秒輸入/輸出操作數目 (IOPS)。</p> <p>個單位: 位元組</p>
CloudBytesUploaded	<p>閘道從下載的位元組總數AWS在本報告所述期間。</p> <p>使用此指標搭配 Sum 統計資料可測量輸送量，搭配 Samples 統計資料可測量 IOPS。</p> <p>個單位: 位元組</p>
FilesFailingUpload	<p>這個指標會追蹤檔案數量，這些檔案數量會追蹤至AWS。這些文件將生成包含有關該問題的詳細信息的運行狀況通知。</p> <p>將此指標與Sum統計數據來顯示當前無法上傳到AWS。</p> <p>個單位: 計數</p>
FileShares	<p>這個指標會報告閘道上的檔案共享數量。</p> <p>個單位: 計數</p>

指標	描述
FileSystem-ERROR	<p>此度量提供此網關上處於 ERROR 狀態的文件系統關聯的數量。</p> <p>如果此指標報告任何文件系統關聯處於 ERROR 狀態，則網關可能存在問題，可能會導致工作流程中斷。建議您在此指標會報告非零值時，建議您建議您建立警報。</p> <p>個單位: 計數</p>
HealthNotifications	<p>此指標報告報告期間由此網關生成的運行狀況通知的數量。</p> <p>個單位: 計數</p>
IoWaitPercent	<p>此指標會報告 CPU 等待本機磁碟回應的時間百分比。</p> <p>個單位: 百分比</p>
MemTotalBytes	<p>此指標報告網關上的內存總量。</p> <p>個單位: 位元組</p>
MemUsedBytes	<p>此指標報告網關上已使用的內存量。</p> <p>個單位: 位元組</p>
RootDiskFreeBytes	<p>這個指標會報告閘道根磁盤上的可用字節數。</p> <p>如果此指標報告空間小於 20 GB，則應增加根磁盤的大小。</p> <p>個單位: 位元組</p>
SmbV2Sessions	<p>這個指標會報告閘道上作用中的 SMBv2 工作階段數目。</p> <p>個單位: 計數</p>

指標	描述
SmbV3Sessions	這個指標會報告閘道上作用中的 SMBv3 工作階段數目。  個單位: 計數
TotalCacheSize	此指標報告高速緩存的總大小。  個單位: 位元組
UserCpuPercent	此度量報告用於網關處理的時間百分比。  個單位: 百分比

## 瞭解檔案系統指標

您可以在以下找到涵蓋檔案共享之 Storage Gateway 指標的相關資訊。每個檔案共享都有一組相關聯的指標。有些檔案共享專屬指標與特定閘道專屬指標的名稱相同。這些指標代表相同類型的測量，但範圍改為檔案共享。

一律在使用指標之前指定您要使用閘道還是檔案共享指標。明確而言，當使用檔案共享指標時，您必須指定 File share ID，識別您要檢視指標的檔案共享。如需詳細資訊，請參閱 [使用 Amazon CloudWatch 指標](#)。

下表說明您可以用來取得檔案共享資訊的 Storage Gateway 指標。

指標	描述
CacheHitPercent	來自由快取提供服務之檔案共享的應用程式讀取操作百分比。報告期間結束時會取樣。  當沒有來自檔案共享的應用程式讀取操作時，此指標會回報 100%。  個單位: 百分比
CachePercentDirty	尚未保存到的閘道快取整體百分比中檔案共享的比重AWS。報告期間結束時會取樣。

指標	描述
	<p>使用CachePercentDirty 指標，以查看尚未保存到的閘道快取整體百分比AWS。</p> <p>個單位: 百分比</p>
CachePercentUsed	<p>檔案共享對閘道快取儲存體整體使用百分比的貢獻。報告期間結束時會取樣。</p> <p>使用 CachePercentUsed 指標可檢視閘道快取儲存體的整體使用百分比。</p> <p>個單位: 百分比</p>
CloudBytesUploaded	<p>閘道上傳至的位元組總數AWS在本報告所述期間。</p> <p>使用此指標搭配 Sum 統計資料可測量輸送量，搭配 Samples 統計資料可測量 IOPS。</p> <p>個單位: 位元組</p>
CloudBytesDownloaded	<p>閘道從下載的位元組總數AWS在本報告所述期間。</p> <p>使用此指標搭配 Sum 統計資料可測量輸送量，搭配 Samples 統計資料可測量每秒輸入/輸出操作數目 (IOPS)。</p> <p>個單位: 位元組</p>
ReadBytes	<p>報告期間檔案共享從您現場部署應用程式讀取的位元組總數。</p> <p>使用此指標搭配 Sum 統計資料可測量輸送量，搭配 Samples 統計資料可測量 IOPS。</p> <p>個單位: 位元組</p>

指標	描述
WriteBytes	<p>報告期間寫入至您內部部署應用程式的位元組總數。</p> <p>使用此指標搭配 Sum 統計資料可測量輸送量，搭配 Samples 統計資料可測量 IOPS。</p> <p>個單位: 位元組</p>

## 瞭解文件網關審核日誌

Amazon FsX 檔案閘道 (FSx 檔案閘道) 稽核日誌可提供您有關使用者存取檔案系統關聯內的檔案和資料夾的詳細資訊。您可以使用稽核日誌來監視用戶活動，並在識別不當的活動模式時採取行動。日誌的格式與 Windows Server 安全日誌事件類似，以支持與 Windows 安全事件的現有日誌處理工具兼容。

### 操作

下表說明檔案閘道稽核日誌存取操作。

操作名稱	定義
讀取資料	讀取檔案的內容。
寫入資料	更改檔案的內容。
建立	建立新的檔案或資料夾。
重新命名	重新命名現有的檔案或資料夾。
Delete	刪除檔案或資料夾。
寫入屬性	更新檔案或資料夾中繼資料 (ACL、擁有者、群組、許可)。

### 屬性

下表說明 FSX 檔案閘道稽核日誌存取屬性。

屬性	定義
securityDescriptor	以 SDDL 格式顯示物件上設定的判別式存取控制清單 (DACL)。
sourceAddress	檔案共享用戶端機器的 IP 地址。
SubjectDomainName	用戶端帳戶所屬的 Active Directory (AD) 網域。
SubjectUserName	客戶端的活動目錄 (AD) 使用者名稱。
source	Storage Gateway 道的 IDFileSystemAssociation 正在進行審計。
mtime	由用戶端設定修改物件內容的時間。
version	稽核日誌格式的版本。
ObjectType	定義物件是檔案還是資料夾。
locationDnsName	FSX 文件網關系統 DNS 名稱。
objectName	物件的完整路徑。
ctime	由用戶端設定修改物件內容或中繼資料的時間。
shareName	正在存取的共用名稱。
operation	物件存取操作的名稱。
newObjectName	新物件重新命名後的完整路徑。
gateway	Storage Gateway ID。
status	操作的狀態。只會記錄成功 (會記錄失敗，但由許可遭拒所產生的失敗除外)。
fileSizeInBytes	由用戶端在檔案建立時設定的檔案大小 (以位元組為單位)。

## 每個操作記錄的屬性

下表說明在每個檔案存取操作中記錄的 FSX 檔案閘道稽核日誌屬性。

	讀取資料	寫入資料	建立資料夾	建立檔案	重命名文件/文件夾	刪除文件/文件夾	寫入屬性 (更改 ACL)	寫入屬性 (填寫)	寫入屬性	寫入屬性 (chgrp)
securi escrip							X			
source ress	X	X	X	X	X	X	X	X	X	X
Subjec mainNa	X	X	X	X	X	X	X	X	X	X
Subjec erName	X	X	X	X	X	X	X	X	X	X
source	X	X	X	X	X	X	X	X	X	X
mtime			X	X						
versic	X	X	X	X	X	X	X	X	X	X
object e	X	X	X	X	X	X	X	X	X	X
locati nsName	X	X	X	X	X	X	X	X	X	X
object e	X	X	X	X	X	X	X	X	X	X
ctime			X	X						

	讀取 資料	寫入 資料	建 立資 料夾	建立 檔案	重命 名文 件/文 件夾	刪 除文 件/文 件夾	寫入 屬性 (更 改 ACL)	寫入 屬性 (填 寫)	寫入 屬性	寫入 屬性 (chgrp)
shareName	X	X	X	X	X	X	X	X	X	X
operatingSystem	X	X	X	X	X	X	X	X	X	X
newObject					X					
gatewayName	X	X	X	X	X	X	X	X	X	X
status	X	X	X	X	X	X	X	X	X	X
fileSize				X						



## 維護您的閘道

維護您的閘道包含像是設定快取儲存體及上傳緩衝空間，以及進行一般性維護工作以維護您閘道的效能等任務。這些任務對於所有閘道類型而言非常常見。

### 主題

- [關閉您的閘道 VM](#)
- [管理 Storage Gateway 的本地磁盤](#)
- [使用 AWS Storage Gateway 主控台管理閘道更新](#)
- [在本機主控台上執行維護任務](#)
- [使用 AWS Storage Gateway 主控台刪除閘道以及移除相關聯資源](#)

## 關閉您的閘道 VM

- 閘道 VM 本機主控台，請參閱[在本機主控台上執行維護任務](#)。
- Storage Gateway API — 請參閱[ShutdownGateway](#)

## 管理 Storage Gateway 的本地磁盤

閘道虛擬機器 (VM) 使用您現場部署的本機磁碟來進行緩衝及儲存。在 Amazon EC2 執行個體上建立的閘道會使用 Amazon EBS 磁碟區做為本機磁碟。

### 主題

- [決定本地磁盤存儲量](#)
- [確定要分配的緩存存儲大小](#)
- [新增快取儲存](#)

## 決定本地磁盤存儲量

您希望為閘道配置的磁碟數目及大小皆由您決定。閘道需要下列額外的儲存體：

檔案閘道需要至少一個磁碟，用來做為快取。下表針對您所部署的閘道建議本機磁碟儲存體大小。您可以在設定閘道之後以及工作負載需求增加時，新增更多本機儲存體。

本機儲存	描述	閘道類型
快取儲存體	快取儲存體做為現場部署耐久存放區，存放等待上傳至 Amazon S3 或文件系統的資料。	<ul style="list-style-type: none"><li>檔案閘道</li></ul>

### Note

基礎實體儲存體資源會在 VMware 中以資料存放區表示。當您部署閘道 VM 時，您會選擇要存放 VM 檔案的資料存放區。當您佈建本機磁碟 (例如：做為快取儲存體) 時，您可選擇將虛擬磁碟存放在與 VM 相同的資料存放區中，或是其他資料存放區中。

若您有超過一個資料存放區，我們強烈建議您為快取儲存體選擇一個資料存放區。當使用只有一個底層物理磁碟支援的資料存放區時，可能會在某些情況下導致性能不佳。這在備份為效能較差的 RAID 組態 (例如 RAID1) 時也相同。

在您閘道的初始設定和部署完成後，您可以透過新增快取儲存磁碟來調整本機儲存體。

## 確定要分配的緩存存儲大小

您可以先使用概略值來佈建快取儲存體的磁碟。接著您可以使用 Amazon CloudWatch 操作指標來監控快取儲存體用量，並視需要使用主控台佈建更多儲存體。如需使用指標和設定警示的資訊，請參閱[效能](#)。

## 新增快取儲存

隨著您應用程式的需求變更，您可以增加閘道的快取儲存體容量。您可以新增更多快取儲存容量至您的閘道，而無須中斷現有的閘道功能。在您新增更多存放容量時，您的閘道 VM 會同時開啟閘道 VM。

### Important

新增快取至現有的閘道時，請務必在您的主機 (虛擬化管理程序或 Amazon EC2 執行個體) 中建立新的磁碟。如果先前已將磁碟配置為快取儲存體，則請勿更改現有磁碟的大小。請不要移除已配置為快取儲存體的快取磁碟。

下列程序顯示為您的閘道設定或緩存體的方式。

### 新增及設定或緩存體

1. 在您的主機中佈建新的磁碟 (虛擬化管理程序或 Amazon EC2 執行個體)。如需如何在虛擬化管理程序中佈建磁碟的資訊，請參閱虛擬化管理程序使用者手冊。您可以將此磁盤設為高速緩存體。
2. Storage Gateway <https://console.aws.amazon.com/storagegateway/home>。
3. 在導覽窗格中，選擇 Gateways (網際網路閘道)。
4. 在 Actions (動作) 選單中，選擇 Edit local disks (編輯本機磁碟)。
5. 在 Edit local disk (編輯本機磁碟) 對話方塊中，識別您佈建的磁碟，並決定您希望用作快取儲存體的磁碟。

若您的磁碟未顯示，請選擇 Refresh (重新整理) 按鈕。

6. 選擇 Save (儲存) 以儲存您的組態設定。

FSX 文件網關不支持臨時存儲。

## 使用 AWS Storage Gateway 主控台管理閘道更新

Storage Gateway 定期發行您閘道的重要軟體更新。您可以手動將更新套用在 Storage Gateway 管理主控台上，或者等到設定的時間表自動應用更新。雖然 Storage Gateway 每分鐘會檢查是否有更新，但只會完成維護並在有更新時重新啟動。

網關軟體定期發行包括操作系統更新和安全修補程序，這些修補程序已由AWS。這些更新通常每六個月發佈一次，並在計劃的維護時段中作為正常網關更新過程的一部分應用。

### Note

應將 Storage Gateway 設備視為受管嵌入式設備，並且不應嘗試以任何方式訪問或修改其安裝。嘗試使用普通網關更新機制以外的方法 (例如 SSM 或虛擬機管理程序工具) 安裝或更新任何軟件包可能會導致網關出現故障。

在將任何更新應用到您的網關之前，AWS會在 Storage Gateway 控制台上顯示一條消息通知您，並且 AWS Health Dashboard。如需詳細資訊，請參閱 [AWS Health Dashboard](#)。VM 不會重新啟動，但在更新和重新啟動時，閘道在短時間內會無法使用。

當您部署和啟用您的閘道時，即會設定預設的每週維護排程。您可以隨時修改維護排程。有更新可用時，Details (詳細資訊) 標籤會顯示維護訊息。您會在 Details (詳細資訊) 標籤中看到您閘道上次成功套用更新的日期和時間。

### 修改維護排程

1. Storage Gateway <https://console.aws.amazon.com/storagegateway/home>。
2. 在導覽窗格上，選擇 Gateways (閘道)，然後選擇您想要修改更新排程的閘道。
3. 在 Actions (動作) 功能表上，選擇 Edit maintenance window (編輯維護時段)，以填寫 Edit maintenance window start time (編輯維護時段開始時間) 的對話方塊。
4. 對於 Schedule (排程)，選擇 Weekly (每週) 或 Monthly (每月) 以排定更新。
5. 如果您選擇 Weekly (每週)，修改 Day of the week (星期幾) 和 Time (時間) 的值。

如果您選擇 Monthly (每月)，修改 Day of the month (月中的日) 和 Time (時間) 的值。如果您選擇此選項且發生錯誤，表示您的閘道為舊版且尚未升級至更新版本。

#### Note

可以為月中的某天設置的最大值為 28。如果選擇了 28，則維護開始時間將在每月的第 28 天。

您的維護開始時間將顯示在詳細資訊選項卡下次打開詳細資訊選項卡。

## 在本機主控台上執行維護任務

您可以使用主機的本機主控台來執行下列維護任務。您可以在 VM 主機或 Amazon EC2 執行個體上執行本機主控台任務。許多任務在不同主機都通用，但還是有一些差異。

### 主題

- [在 VM 本機主控台 \(文件閘道\) 上執行任務](#)
- [在 Amazon EC2 本地控制台 \(文件網關\) 上執行任務](#)
- [存取閘道本機主控台](#)
- [為您的閘道設定網路轉接器](#)

## 在 VM 本機主控台 ( 文件閘道 ) 上執行任務

針對在現場部署的檔案閘道，您可以使用 VM 主機的本機主控台執行下列維護任務。這些工作是 VMware、Microsoft Hyper-V 和 Linux 核心型虛擬機器 (KVM) Hypervisor 的常見任務。

### 主題

- [登入文件閘道本機主控台](#)
- [設定 HTTP 代理](#)
- [配置網關網絡設置](#)
- [測試與網關終端節點的 FSX 文件網關網關連接](#)
- [查看網關系統資源狀態](#)
- [為閘道設定網路時間協定 \(NTP\) 伺服器](#)
- [在本地控制台上運行存儲網關命令](#)
- [為您的閘道設定網路適配器](#)

### 登入文件閘道本機主控台

當 VM 可供您登入時，將顯示登入畫面。如果這是您第一次登入本機主控台，您要使用預設的使用者名稱和密碼登入。這些預設的登入資料可讓您存取設定閘道網路設定的選單，以及從本機主控台變更密碼。AWS Storage Gateway 可讓您從 Storage Gateway 主控台設定自己的密碼，而不是從本機主控台變更密碼。您不需要知道預設密碼就可以設定新的密碼。如需詳細資訊，請參閱 [登入文件閘道本機主控台](#)。

### 登入至閘道的本機主控台

- 如果這是您第一次登入本機主控台，請使用預設的登入資料登入 VM。預設使用者名為 admin 且密碼是 password。否則，請使用您的登入資料登入。

#### Note

我們建議變更預設密碼。本機主控台選單 (主選單上的第 6 項) 執行 passwd 命令即可完成此步驟。如需如何執行命令的資訊，請參閱 [在本地控制台上運行存儲網關命令](#)。您也可以從 Storage Gateway 主控台設定密碼。如需詳細資訊，請參閱 [登入文件閘道本機主控台](#)。

## 從 Storage Gateway 控制台設置本地控制台密碼

當您第一次登入本機主控台時，您使用預設的登入資料登入 VM。對於所有類型的閘道，您使用預設登入資料。使用者名稱為 admin 且密碼是 password。

建議您一律在建立新閘道後立即設定新的密碼。如果您希望，您可以從 AWS Storage Gateway 主控台設定此密碼，而不是從本機主控台設定。您不需要知道預設密碼就可以設定新的密碼。

### 在存放閘道主控台中設定本機主控 Storage Gateway 碼

1. Storage Gateway <https://console.aws.amazon.com/storagegateway/home>。
2. 在導覽窗格上，選擇 Gateways (閘道)，然後選擇您要設定新密碼的閘道。
3. 對於 Actions (動作)，選擇 Set Local Console Password (設定本機主控台密碼)。
4. 在 Set Local Console Password (設定本機主控台密碼) 對話方塊中，輸入新的密碼、確認密碼，然後選擇 Save (儲存)。

您的新密碼會取代預設的密碼。Storage Gateway 道不儲存密碼，而是將它安全地傳輸到 VM。

#### Note

密碼可以包含鍵盤任一字元，長度為 1—512 個字元。

## 設定 HTTP 代理

檔案閘道支援 HTTP 代理的組態。

#### Note

檔案閘道唯一支援的代理組態是 HTTP。

如果您的閘道必須使用代理伺服器與網際網路通訊，您即需要為閘道設定 HTTP 代理設定。您透過指定 IP 地址和執行代理的主機連接埠號碼，來完成此作業。完成此作業後，Storage Gateway 會透過所有 AWS 端點流量通過您的代理伺服器。網關和終端之間的通信將被加密，即使在使用 HTTP 代理時也是如此。如需閘道之網路需求的資訊，請參閱 [網路與防火牆需求](#)。

### 設定的 HTTP 代理

1. 登入您閘道的本機主控台：

- 如需登入 VMware ESXi 本機主控台的詳細資訊，請參閱[使用 VMware ESXi 存取閘道本機主控台](#)。
  - 如需登入 Microsoft Hyper-V 本機主控台的詳細資訊，請參閱[使用 Microsoft Hyper-V 存取閘道本機主控台](#)。
  - 如需登入 Linux 核心型虛擬機器 (KVM) 的本機主控台的詳細資訊，請參閱[使用 Linux KVM 存取閘道本機主控台](#)。
2. 在AWS裝置激活-配置輸入主選單**1**開始設定 HTTP 代理。
  3. 在 HTTP Proxy Configuration (HTTP 代理組態) 選單上，輸入 **1** 並提供 HTTP 代理伺服器的主機名稱。

您可以由此選單設定其他 HTTP 設定，如下所示。

若要	執行此作業
設定 HTTP 代理	<p>輸入 <b>1</b>。</p> <p>您需要提供主機名稱和連接埠才能完成設定。</p>
檢視目前的 HTTP 代理組態	<p>輸入 <b>2</b>。</p> <p>如果未設定 HTTP 代理，則會顯示訊息 HTTP Proxy not configured。如已設定 HTTP 代理，即會顯示主機名稱和代理的連接埠。</p>
移除 HTTP 代理組態	<p>輸入 <b>3</b>。</p> <p>會顯示訊息 HTTP Proxy Configuration Removed。</p>

4. 重新啟動您的 VM 以套用您的 HTTP 組態設定。

## 配置網關網絡設置

閘道的預設網路組態為動態主機設定通訊協定 (DHCP)。使用 DHCP，您的閘道會自動指派 IP 地址。在某些情況下，您可能需要手動指派您的閘道 IP 為靜態 IP 地址，如下所述。

設定您的閘道使用靜態 IP 地址

1. 登入您閘道的本機主控台：
  - 如需登入 VMware ESXi 本機主控台的詳細資訊，請參閱[使用 VMware ESXi 存取閘道本機主控台](#)。
  - 如需登入 Microsoft Hyper-V 本機主控台的詳細資訊，請參閱[使用 Microsoft Hyper-V 存取閘道本機主控台](#)。
  - 如需登入 KVM 本機主控台的詳細資訊，請參閱[使用 Linux KVM 存取閘道本機主控台](#)。
2. 在AWS裝置激活-配置輸入主選單2開始配置網絡。
3. 在 Network Configuration (網路組態) 選單上，選擇下列其中一個選項。

若要	執行此作業
取得網路轉接器的相關資訊	<p>輸入 <b>1</b>。</p> <p>隨即顯示轉接器名稱的清單，系統會提示您輸入轉接器名稱，例如<b>eth0</b>。若您指定的轉接器為使用中，將顯示轉接器的下列資訊：</p> <ul style="list-style-type: none"><li>• 媒體存取控制 (MAC) 地址</li><li>• IP 地址</li><li>• 網路遮罩</li><li>• 閘道 IP 地址</li><li>• DHCP 已啟用狀態</li></ul>



若要	執行此作業
	<p>您設定靜態 IP 地址 (選項 3) 和設定您閘道的預設路由連接器 (選項 5) 時，皆使用相同的轉接器名稱。</p>
設定 DHCP	<p>輸入 2。</p> <p>系統會提示您設定網路界面使用 DHCP。</p>

若要	執行此作業
為閘道設定靜態 IP 地址	<p>輸入 <b>3</b>。</p> <p>系統會提示您輸入下列資訊來設定靜態 IP：</p> <ul style="list-style-type: none"><li>• 網路轉接器名稱</li><li>• IP 地址</li><li>• 網路遮罩</li><li>• 預設閘道地址</li><li>• 主要網域名稱服務 (DNS) 地址</li><li>• 輔助 DNS 地址</li></ul> <div data-bbox="829 1066 1507 1381" style="border: 1px solid #f08080; border-radius: 10px; padding: 10px;"><p> <b>Important</b></p><p>如果您的閘道已啟用，您必須將其關閉並在 Storage Gateway 主控台重啟，設定才能生效。如需詳細資訊，請參閱 <a href="#">關閉您的閘道 VM</a>。</p></div> <p>如果您的閘道使用一個以上的網路界面，您必須將所有已啟用的界面設定為使用 DHCP 或靜態 IP 地址。</p> <p>例如，假設您的閘道 VM 使用兩個設定為 DHCP 的界面。如果您稍後將一個界面設定為靜態 IP，另一個界面將停用。在此情況下，若要啟用界面，您必須將其設定為靜態 IP。</p>

若要	執行此作業
重設所有閘道的網路組態為 DHCP	<p>如果兩個界面最初都設定為使用靜態 IP 地址，且您之後設定閘道使用 DHCP，則兩個界面都將使用 DHCP。</p> <p>輸入 <b>4</b>。</p> <p>所有的網路界面皆設定為使用 DHCP。</p> <div data-bbox="829 611 1507 919" style="border: 1px solid #f08080; border-radius: 10px; padding: 10px;"><p> <b>Important</b></p><p>如果您的閘道已啟用，您必須將其關閉並在 Storage Gateway 主控台重啟您的閘道，設定才能生效。如需詳細資訊，請參閱 <a href="#">關閉您的閘道 VM</a>。</p></div>
設定閘道的預設路由轉接器	<p>輸入 <b>5</b>。</p> <p>隨即顯示閘道可用的轉接器，系統會提示您選取其中一個轉接器 — 例如 <b>eth0</b>。</p>
編輯閘道的 DNS 組態	<p>輸入 <b>6</b>。</p> <p>隨即顯示主要和次要 DNS 名稱伺服器的可用轉接器。系統會提示您提供新的 IP 地址。</p>

若要	執行此作業
檢視閘道的 DNS 組態	<p>輸入 <b>7</b>。</p> <p>隨即顯示主要和次要 DNS 名稱伺服器的可用轉接器。</p> <div data-bbox="829 464 1507 680" style="border: 1px solid #add8e6; border-radius: 10px; padding: 10px; margin-top: 10px;"> <p> <b>Note</b></p> <p>對於有些版本的 VMware Hypervisor，您可以在此選單中編輯轉接器組態。</p> </div>
檢視路由表	<p>輸入 <b>8</b>。</p> <p>隨即顯示閘道的預設路由。</p>

## 測試與網關終端節點的 FSX 文件網關網關連接

您可使用閘道的本機主控台測試網際網路連線。此測試在您故障診斷閘道的網路問題時，很有幫助。

### 查看網關系統資源狀態

當閘道啟動時，它會檢查其虛擬 CPU 核心、根磁碟區大小和 RAM。然後判斷這些系統資源是否足夠閘道正常運作。您可以在閘道的本機主控台上檢視此檢查的結果。

#### 檢視系統資源檢查的狀態

- 登入您閘道的本機主控台：
  - 如需登入 VMware ESXi 主控台的詳細資訊，請參閱[使用 VMware ESXi 存取閘道本機主控台](#)。
  - 如需登入 Microsoft Hyper-V 本機主控台的詳細資訊，請參閱[使用 Microsoft Hyper-V 存取閘道本機主控台](#)。
  - 如需登入 KVM 本機主控台的詳細資訊，請參閱[使用 Linux KVM 存取閘道本機主控台](#)。
- 在 **中AWS裝置激活-配置輸入主選單4**以檢視系統資源檢查的結果。

主控台會針對每個資源顯示 [OK] (OK)、[WARNING] (警告) 或 [FAIL] (失敗) 的訊息，如下表所述。

Message	描述
[OK]	此資源已通過系統資源檢查。
[WARNING] (警告)	此資源未符合建議的要求，但您的閘道可繼續運作。Storage Gateway 會顯示說明資源檢查結果的訊息。
[FAIL] (失敗)	此資源未符合最低要求。您的閘道可能無法正常運作。Storage Gateway 會顯示說明資源檢查結果的訊息。

主控台也會在資源檢查選單選項旁顯示錯誤和警告的數量。

## 為閘道設定網路時間協定 (NTP) 伺服器

您可以檢視和編輯網路時間協定 (NTP) 伺服器組態，並將閘道上的 VM 時間與您的 Hypervisor 主機同步。

### 若要管理系統時間

- 登入您閘道的本機主控台：
  - 如需登入 VMware ESXi 本機主控台的詳細資訊，請參閱[使用 VMware ESXi 存取閘道本機主控台](#)。
  - 如需登入 Microsoft Hyper-V 本機主控台的詳細資訊，請參閱[使用 Microsoft Hyper-V 存取閘道本機主控台](#)。
  - 如需登入 KVM 本機主控台的詳細資訊，請參閱[使用 Linux KVM 存取閘道本機主控台](#)。
- 在 中AWS裝置激活-配置輸入主選單5來管理系統的時間。
- 在 System Time Management (系統時間管理) 選單中，選擇下列其中一個選項。

若要	執行此作業
檢視並同步 VM 時間與 NTP 伺服器時間。	<p>輸入 1。</p> <p>即顯示 VM 上目前的時間。您的檔案閘道會判斷閘道 VM 的時間差異，NTP 伺服器時間會提示您同步 VM 時間與 NTP 時間。</p> <p>部署並執行閘道後，在某些情況下，閘道 VM 的時間可能會產生差異。例如，假設出現長時間網路中斷，而您的 Hypervisor 主機和閘道無法取得時間更新。在此情況下，閘道 VM 的時間會與真實時間不同。時間產生差異時，執行操作 (例如快照) 的指定時間和操作發生的實際時間會出現差異。</p> <p>針對部署在 VMware ESXi 上的閘道，設定虛擬化管理程序主機時間並讓 VM 時間與主機同步便足以避免時間產生差異。如需詳細資訊，請參閱 <a href="#">同步 VM 時間與主機時間</a>。</p> <p>針對在 Microsoft Hyper-V 上部署的閘道，建議您定期檢查 VM 的時間。如需詳細資訊，請參閱 <a href="#">同步閘道的 VM 時間</a>。</p> <p>對於在 KVM 上部署的閘道，您可以使用 KVM 的 <code>virsh</code> 命令列界面來檢查並同步虛擬機器時間。</p>
編輯 NTP 伺服器組態	<p>輸入 2。</p> <p>系統會提示您提供偏好的和次要的 NTP 伺服器。</p>
檢視 NTP 伺服器組態	<p>輸入 3。</p> <p>隨即顯示您的 NTP 伺服器組態。</p>

## 在本地控制台上運行存儲網關命令

Storage Gateway 中的 VM 本機主控台可協助提供用於設定和診斷閘道問題的安全環境。使用本機主控台命令，您便可執行維護任務，例如儲存路由表或連接到 Amazon Web Services vice Support 等。

### 執行組態或診斷命令

#### 1. 登入您閘道的本機主控台：

- 如需登入 VMware ESXi 本機主控台的詳細資訊，請參閱[使用 VMware ESXi 存取閘道本機主控台](#)。
- 如需登入 Microsoft Hyper-V 本機主控台的詳細資訊，請參閱[使用 Microsoft Hyper-V 存取閘道本機主控台](#)。
- 如需登入 KVM 本機主控台的詳細資訊，請參閱[使用 Linux KVM 存取閘道本機主控台](#)。

#### 2. 在AWS裝置激活-配置輸入主選單**6**為了命令提示。

#### 3. 在AWS裝置激活-命令提示符控制台，輸入**h**輸入，然後按傳回Key。

該主控台會顯示 AVAILABLE COMMANDS (可用命令) 選單與命令的用途，如下列螢幕擷取畫面所示。

#### 4. 在命令提示字元中輸入您要使用的命令並遵照指示進行。

若要了解命令，請在命令提示字元中提示輸入命令名稱。

## 為您的閘道設定網路適配器

根據預設，Storage Gateway 道會設定為使用 E1000 網路轉接器類型，但您可以重新設定您的閘道使用 VMXNET3 (10 GbE) 網路轉接器。您也可以設定 Storage Gateway，讓它可由多個 IP 地址存取。設定您的閘道使用多個網路轉接器以完成此作業。

### 主題

- [設定您的閘道使用 VMXNET3 網路適配器](#)

### 設定您的閘道使用 VMXNET3 網路適配器

Storage Gateway 在 VMware ESXi 和 Microsoft Hyper-V 虛擬化管理程序主機中都支援 E1000 網路轉接器類型。不過，VMware ESXi 虛擬化管理程序只支援 VMXNET3 (10 GbE) 網路轉接器類型。如

如果您的閘道是裝載在 VMware ESXi Hypervisor 中，您就可以重新設定您的閘道使用 VMXNET3 (10 GbE) 轉接器類型。如需此轉接器的詳細資訊，請參閱 [VMware 網站](#)。

針對 KVM 虛擬化管理程序主機，Storage Gateway 支援使用 virtio 網路設備驅動程序。不支援 KVM 主機使用 E1000 網路卡轉接器類型。

 Important

您的訪客作業系統必須是 Other Linux64 (其他 Linux64)，才能選取 VMXNET3。

請採取下列步驟來設定您的閘道使用 VMXNET3 轉接器：

1. 移除預設的 E1000 轉接器。
2. 新增 VMXNET3 轉接器。
3. 重新啟動您的閘道。
4. 設定網路轉接器。

如何執行後續每個步驟的詳細資訊。

移除預設的 E1000 轉接器並設定您的閘道使用 VMXNET3 轉接器

1. 在 VMware 中，開啟閘道的內容 (按右鍵) 選單，然後選擇 Edit Settings (編輯設定)。
2. 在 Virtual Machine Properties (虛擬機器屬性) 視窗中，選擇 Hardware (硬體) 標籤。
3. 針對 Hardware (硬體)，請選擇 Network adapter (網路轉接器)。請注意，Adapter Enter (轉接器類型) 區段目前的轉接器是 E1000。您使用 VMXNET3 轉接器取代此轉接器。
4. 選擇 E1000 網路轉接器，然後選擇 Remove (移除)。在本例中，E1000 網路轉接器是 Network adapter 1 (網路轉接器 1)。

 Note

雖然您可以在您的閘道同時執行 E1000 和 VMXNET3 網路轉接器，但我們不建議您這樣做，因為它會導致網路問題。

5. 選擇 Add (新增) 開啟 Add Hardware (新增硬體) 精靈。
6. 請選擇 Ethernet Adapter (乙太網路卡)，然後選擇 Next (下一步)。



7. 在「網絡輸入」嚮導中，選擇**VMXNET3**為輸入適配器選擇下一頁。
8. 在 Virtual Machine properties (虛擬機器屬性) 精靈中，確認 Adapter Enter (轉接器類型) 區段的 Current Adapter (目前的轉接器) 是否設為 VMXNET3，然後選擇 OK (確定)。
9. 在 VMware vSphere 用戶端中，關閉您的閘道。
10. 在 VMware vSphere 用戶端中，重新啟動您的閘道。

重新啟動您的閘道後，請重新設定剛剛新增的轉接器，以確保建立網際網路的網路連線。

### 設定網路轉接器

1. 在 vSphere 用戶端中，選擇 Console (主控台) 標籤以啟動本機主控台。使用預設的登入資料來登入閘道的本機主控台以處理此組態任務。如需如何使用預設登入資料來登入的資訊，請參閱[登入文件閘道本機主控台](#)。
2. 系統提示時，輸入 **2** 以選取 Network Configuration (網路組態)，然後按 **Enter** 開啟網路組態選單。
3. 系統提示時，輸入 **4** 以選取 Reset all to DHCP (全部重設為 DHCP)，然後在系統提示重設所有轉接器以使用動態主機設定通訊協定 (DHCP) 時，輸入 **y** (表示 yes (是))。所有可用轉接器設定為使用 DHCP。

如果您的閘道已啟用，您必須將其關閉並在存放閘道管理主控台重啟。閘道重新啟動之後，您必須測試網際網路的網路連線。如需如何測試網路連線的資訊，請參閱[測試與網關終端節點的 FSX 文件網關網關連接](#)。

## 在 Amazon EC2 本地控制台 (文件網關) 上執行任務

當執行部署在 Amazon EC2 執行個體的閘道時，有些維護任務需要您登入本機主控台。在本區段中，您可以找到有關如何登入本機主控台並執行維護任務的資訊。

### 主題

- [登錄到您的 Amazon EC2 網關本地控制台](#)
- [通過 HTTP 代理路由部署在 EC2 上的網關](#)
- [配置網關網絡設置](#)

- [測試網關的網絡連接](#)
- [查看網關系統資源狀態](#)
- [在本地控制台上運行 Storage Gateway 命令](#)

## 登錄到您的 Amazon EC2 網關本地控制台

您可以使用 Secure Shell (SSH) 用戶端連線到 Amazon EC2 執行個體。如需詳細資訊，請參[連接至您的執行個體](#)中的 Amazon EC2 使用者指南。若要以這種方式連線，您需要在啟動執行個體時指定的 SSH 金鑰對。如需 Amazon EC2 密鑰對的相關資訊，請參[Amazon EC2 金鑰對](#)中的 Amazon EC2 使用者指南。

### 登入至閘道本機主控台

1. 登入您的本機主控台。如果您是從 Windows 電腦連線到您的 EC2 執行個體，請以 admin 身分登入。
2. 在您登入後，您會看到 AWS 裝置激活-配置主選單，如下列螢幕抓取畫面所示。

若要進一步了解此項	請參閱此主題
為您的閘道設定 HTTP 代理	<a href="#">通過 HTTP 代理路由部署在 EC2 上的網關</a>
為您的閘道設定網路設定	<a href="#">測試網關的網絡連接</a>
測試網路連線	<a href="#">測試網關的網絡連接</a>
檢視系統資源檢查	<a href="#">登錄到您的 Amazon EC2 網關本地控制台。</a>
運行 Storage Gateway 主控台命令	<a href="#">在本地控制台上運行 Storage Gateway 命令</a>

若要關閉閘道，請輸入 **0**。

若要結束組態工作階段，請輸入 **x** 來結束選單。

## 通過 HTTP 代理路由部署在 EC2 上的網關

Storage Gateway 支援部署在 Amazon EC2 和 SOCKS5AWS。

如果您的閘道必須使用代理伺服器與網際網路通訊，您即需要為閘道設定 HTTP 代理設定。您透過指定 IP 地址和執行代理的主機連接埠號碼，來完成此作業。完成此作業後，Storage Gateway 會透過所有 AWS 端點流量通過您的代理伺服器。網關和終端之間的通信將被加密，即使在使用 HTTP 代理時也是如此。

透過本機代理伺服器路由您的閘道網際網路流量

1. 登入您閘道的本機主控台。如需指示，請參閱 [登錄到您的 Amazon EC2 網關本地控制台](#)。
2. 在 AWS 裝置激活-配置輸入主選單 **1** 開始設定 HTTP 代理。
3. 選擇下列其中一個選項，請在 AWS 裝置激活-配置 HTTP 代理組態選單。

若要	執行此作業
設定 HTTP 代理	輸入 <b>1</b> 。  您需要提供主機名稱和連接埠才能完成設定。
檢視目前的 HTTP 代理組態	輸入 <b>2</b> 。  如果未設定 HTTP 代理，會顯示訊息 HTTP Proxy not configured。如已設定 HTTP 代理，即會顯示主機名稱和代理的連接埠。
移除 HTTP 代理組態	輸入 <b>3</b> 。  會顯示訊息 HTTP Proxy Configuration Removed。

## 配置網關網絡設置

您可以透過本機主控台，檢視和設定您的網域名稱伺服器 (DNS) 設定。

## 設定您的閘道使用靜態 IP 地址

1. 登入您閘道的本機主控台。如需指示，請參閱 [登錄到您的 Amazon EC2 網關本地控制台](#)。
2. 在AWS裝置激活-配置輸入主選單2開始配置 DNS 服務器。
3. 在 Network Configuration (網路組態) 選單上，選擇下列其中一個選項。

若要	執行此作業
編輯閘道的 DNS 組態	<p>輸入 <b>1</b>。</p> <p>隨即顯示主要和次要 DNS 名稱伺服器的可用轉接器。系統會提示您提供新的 IP 地址。</p>
檢視閘道的 DNS 組態	<p>輸入 <b>2</b>。</p> <p>隨即顯示主要和次要 DNS 名稱伺服器的可用轉接器。</p>

## 測試網關的網絡連接

您可使用閘道的本機主控台測試網際網路連線。此測試在您故障診斷閘道的網路問題時，很有幫助。

### 測試閘道的網際網路連通性

1. 登入您閘道的本機主控台。如需指示，請參閱 [登錄到您的 Amazon EC2 網關本地控制台](#)。
2. 從AWS裝置激活-配置主菜單中，輸入相應的數字以選擇測試網路連線能力。

如果您的網關已激活，連接測試將立即開始。對於尚未激活的網關，您必須指定終端節點類型和 AWS 區域，如以下步驟所述。

3. 如果您的網關尚未激活，請輸入相應的數字以選擇網關的終端節點類型。
4. 如果選擇了公共終端節點類型，請輸入相應的數字以選擇AWS 區域你想要測試的。對於支援AWS 區域的清單AWS可與 Storage Gateway 一起使用的服務終端節點，請參閱[AWS Storage Gateway 端點和配額](#)中的AWS一般參考。

隨着測試的進展，每個端點都會顯示[PASSED]或者[失敗] (失敗)，表示連線狀態，如下所示：

Message	描述
[PASSED] ([通過])	Storage Gateway 具有網絡連接。
[FAILED] ([失敗])	Storage Gateway 沒有網絡連接。

## 查看網關系統資源狀態

當閘道啟動時，它會檢查其虛擬 CPU 核心、根磁碟區大小和 RAM。然後判斷這些系統資源是否足夠閘道正常運作。您可以在閘道的本機主控台上檢視此檢查的結果。

### 檢視系統資源檢查的狀態

1. 登入您閘道的本機主控台。如需指示，請參閱 [登錄到您的 Amazon EC2 網關本地控制台](#)。
2. 在 中 Storage Gateway 組態輸入主選單 4 以檢視系統資源檢查的結果。

主控台會針對每個資源顯示 [OK] (OK)、[WARNING] (警告) 或 [FAIL] (失敗) 的訊息，如下表所述。

Message	描述
[OK]	此資源已通過系統資源檢查。
[WARNING] (警告)	此資源未符合建議的要求，但您的閘道可繼續運作。Storage Gateway 會顯示說明資源檢查結果的訊息。
[FAIL] (失敗)	此資源未符合最低要求。您的閘道可能無法正常運作。Storage Gateway 會顯示說明資源檢查結果的訊息。

主控台也會在資源檢查選單選項旁顯示錯誤和警告的數量。

## 在本地控制台上運行 Storage Gateway 命令

AWS Storage Gateway 主控台可協助提供用於設定和診斷閘道問題的安全環境。使用主控台命令，您便可執行維護任務，例如儲存路由表或連接到 Amazon Web Services vice Support。

### 執行組態或診斷命令

1. 登入您閘道的本機主控台。如需指示，請參閱 [登錄到您的 Amazon EC2 網關本地控制台](#)。
2. 在 中AWS設備激活組態輸入主選單5為了閘道主控台。
3. 在命令提示中輸入 **h**，然後按 Return 鍵。

該主控台會顯示 AVAILABLE COMMANDS (可用命令) 選單與可用的命令。閘道主控台提示將出現在該選單之後，如下列螢幕擷取畫面所示。

4. 在命令提示字元中輸入您要使用的命令並遵照指示進行。

若要了解命令，請在命令提示字元中提示輸入命令名稱。

## 存取閘道本機主控台

如何存取您的 VM 的本機主控台，取決於您的閘道 VM 部署所在的 Hypervisor 類型。在本節中，您可以找到如何使用 Linux 核心型虛擬機器 (KVM)、VMware ESXi 和 Microsoft Hyper-V 管理員存取 VM 本機主控台的資訊。

### 主題

- [使用 Linux KVM 存取閘道本機主控台](#)
- [使用 VMware ESXi 存取閘道本機主控台](#)
- [使用 Microsoft Hyper-V 存取閘道本機主控台](#)

## 使用 Linux KVM 存取閘道本機主控台

根據使用的 Linux 發行版，在 KVM 上執行的虛擬機器有不同的方法。從指令行存取 KVM 組態選項的指示如下。指示可能會因您的 KVM 實作而有所不同。

## 使用 KVM 存取閘道的本機主控台

1. 使用下列命令列出 KVM 中目前可用的虛擬機器。

```
# virsh list
```

您可以透過 Id 選擇可用的虛擬機器。

2. 使用下列命令來存取本機主控台。

```
# virsh console VM_Id
```

3. 若要取得登入本機主控台的預設登入資料，請參閱 [登入文件閘道本機主控台](#)。
4. 登入後，您可以啟用和設定您的閘道。

## 使用 VMware ESXi 存取閘道本機主控台

### 使用 VMware ESXi 存取閘道的本機主控台

1. 在 VMware vSphere 用戶端中，選取您的閘道 VM。
2. 確定已開啟閘道。

#### Note

如果已開啟您的閘道 VM，則會顯示綠色箭頭圖示與 VM 圖示，如下列螢幕擷取畫面所示。如果未開啟您的閘道 VM，則可以選擇 Toolbar (工具列) 選單上的綠色 Power On (開機) 圖示予以開啟。

3. 選擇 Console (主控台) 標籤。

在一段時間之後，VM 就會準備好可供您登入。

**Note**

若要從主控台視窗釋出該游標，請按 Ctrl+Alt。

- 若要使用預設登入資料登入，請繼續[登入文件閘道本機主控台](#)程序。

## 使用 Microsoft Hyper-V 存取閘道本機主控台

### 存取您閘道的本機主控台 (Microsoft Hyper-V)

- 在 Microsoft Hyper-V 管理員的 Virtual Machines (虛擬機器) 清單中，選取您的閘道 VM。
- 確定已開啟閘道。

**Note**

如果您的閘道 VM 處於開啟狀態，Running 顯示為國家，如下列螢幕抓取畫面所示。若您的閘道 VM 尚未開啟，您可以透過在 Actions (動作) 窗格中選擇 Start (啟動) 來開啟它。

- 在 Actions (動作) 窗格中，選擇 Connect (連線)。

Virtual Machine Connection (虛擬機器連線) 視窗即會顯示。若出現身份驗證視窗，請輸入虛擬化管理程序管理員提供給您的使用者名稱及密碼。

在一段時間之後，VM 就會準備好可供您登入。

- 若要使用預設登入資料登入，請繼續[登入文件閘道本機主控台](#)程序。



## 為您的閘道設定網路轉接器

在本章節中，您可以找到有關如何為您的閘道設定多個網路轉接器的資訊。

### 主題

- [針對 VMware ESXi 主機中的多張 NIC 設定您的閘道](#)
- [在 Microsoft Hyper-V 主機中為多張 NIC 設定您的閘道](#)

### 針對 VMware ESXi 主機中的多張 NIC 設定您的閘道

下列程序假設您的閘道 VM 已定義一個網路轉接器，而且您將會新增第二個轉接器。下列程序顯示如何新增 VMware ESXi 的轉接器。

將閘道設定為使用 VMware ESXi 主機中的其他網路轉接器

1. 關機閘道。
2. 在 VMware vSphere 用戶端中，選取您的閘道 VM。

此程序的 VM 可以保持開啟狀態。

3. 在用戶端中，開啟閘道 VM 的內容 (按右鍵) 選單，然後選擇 Edit Settings (編輯設定)。
4. 在 Virtual Machine Properties (虛擬機器屬性) 對話方塊的 Hardware (硬體) 標籤上，選擇 Add (新增) 新增裝置。
5. 遵循 Add Hardware (新增硬體) 精靈來新增網路轉接器。
  - a. 在 Device Type (裝置類型) 窗格中，選擇 Ethernet Adapter (乙太網路轉接器) 新增轉接器，然後選擇 Next (下一步)。
  - b. 在 Network Type (網路類型) 窗格中，確定已針對 Type (類型) 選取 Connect at power on (在開機時連線)，然後選擇 Next (下一步)。

建議您搭配使用 E1000 網路轉接器與 Storage Gateway。如需可能出現在轉接器清單中之轉接器類型的詳細資訊，請參閱 [ESXi 和 vCenter 伺服器文件](#) 中的網路轉接器類型。

- c. 在 Ready to Complete (準備好完成) 窗格中，檢閱資訊，然後選擇 Finish (完成)。
6. 選擇摘要選項卡，然後選擇查看全部旁邊的 IP 地址方塊。Virtual Machine IP Addresses (虛擬機器 IP 地址) 視窗會顯示您可用來存取閘道的所有 IP 地址。確認針對閘道列出第二個 IP 地址。

 Note

可能需要一些時間，轉接器變更才會生效並重新整理 VM 摘要資訊。

下圖僅供說明。實際上，其中一個 IP 地址會是閘道用來與 AWS 通訊的地址，而另一個地址會是不同子網路中的地址。

7. 在 Storage Gateway 主控台上，開啟閘道。
8. 在中 Navigation (導覽) 窗格 Storage Gateway，選擇閘道，然後選擇您已新增轉接器的閘道。確認在 Details (詳細資訊) 標籤中列出第二個 IP 地址。

如需 VMware、Hyper-V 和 KVM 主機之本機主控台常見任務的詳細資訊，請參閱 [在 VM 本機主控台 \(文件閘道\) 上執行任務](#)

## 在 Microsoft Hyper-V 主機中為多張 NIC 設定您的閘道

下列程序假設您的閘道 VM 已定義一個網路轉接器，而且您將會新增第二個轉接器。此程序顯示如何為 Microsoft Hyper-V 主機新增轉接器。

在 Microsoft Hyper-V 主機中設定您的閘道，以使用額外的網路轉接器

1. 在 Storage Gateway 主控台上，關閉閘道。
2. 在 Microsoft Hyper-V 管理員中，選取您的閘道 VM。
3. 若 VM 尚未關閉，請開啟您閘道的內容 (按右鍵) 選單，然後選擇 Turn Off (關閉)。
4. 在用戶端中，開啟您閘道 VM 的內容選單，然後選擇 Settings (設定)。
5. 在 VM 的 Settings (設定) 對話方塊中，針對 Hardware (硬體)，選擇 Add Hardware (新增硬體)。

- 在 Add Hardware (新增硬體) 窗格中，選擇 Network Adapter (網路轉接器)，然後選擇 Add (新增) 以新增裝置。
- 設定網路轉接器，然後選擇 Apply (套用) 以套用設定。

在下列範例中，已為新的轉接器選取 Virtual Network 2 (虛擬網路 2)。

- 在 Settings (設定) 對話方塊中，針對 Hardware (硬體)，確認已新增第二個轉接器，然後選擇 OK (確定)。
- 在 Storage Gateway 主控台上，開啟閘道。
- 在 Navigation (導覽) 窗格中，選擇 Gateways (閘道)，然後選取您已新增轉接器的閘道。確認在 Details (詳細資訊) 標籤中列出第二個 IP 地址。

如需 VMware、Hyper-V 和 KVM 主機之本機主控台常見任務的詳細資訊，請參閱[在 VM 本機主控台 \(文件閘道\) 上執行任務](#)

## 使用 AWS Storage Gateway 主控台刪除閘道以及移除相關聯資源

如果您不打算繼續使用閘道，請考慮刪除閘道和其相關聯資源。移除資源可避免產生您不打算繼續使用之資源的費用，並協助降低每月帳單。

閘道一旦刪除，就不會再顯示於 AWS Storage Gateway 管理主控台中，並會關閉其與啟動器的 iSCSI 連線。所有閘道類型的閘道刪除程序都會相同；不過，根據您要刪除的閘道類型以及在其上部署它的主機，您會遵循特定說明來移除相關聯資源。

您可以使用儲存體閘道主控台或以程式設計方式來刪除閘道。您可以在以下內容中找到如何使用存放閘道主控台刪除閘道的相關資訊。如果您要以程式設計方式刪除閘道，請參[AWS Storage Gateway API 參考](#)。

### 主題

- [使用 Storage Gateway 主控台刪除閘道](#)
- [從現場部署的閘道移除資源](#)
- [從 Amazon EC2 執行個體上所部署的閘道移除資源](#)

## 使用 Storage Gateway 主控台刪除閘道

所有閘道類型的閘道刪除程序都相同。不過，根據您要刪除的閘道類型以及在其上部署閘道的主機，您可能需要執行額外任務才能移除與閘道建立關聯的資源。移除這些資源可協助您避免支付不打算使用之資源的費用。

### Note

針對 Amazon EC2 執行個體上所部署的閘道，除非您刪除執行個體，否則執行個體會持續存在。

針對虛擬機器 (VM) 上所部署的閘道，在您刪除閘道之後，閘道 VM 仍然會存在於您的虛擬化環境中。若要移除虛擬機器，請使用 VMware vSphere 用戶端、Microsoft Hyper-V 管理員或 Linux 核心型虛擬機器 (KVM) 用戶端來連線到主機並移除該虛擬機器。請注意，您無法重複使用已刪除的閘道 VM 來啟用新的閘道。

### 刪除閘道

1. Storage Gateway <https://console.aws.amazon.com/storagegateway/home>。
2. 在導覽窗格中，選擇 Gateways (閘道)，然後選擇您要刪除的閘道。
3. 針對 Actions (動作)，選擇 Delete gateway (刪除閘道)。
- 4.

### Warning

執行此步驟之前，請確定目前沒有應用程式寫入至閘道的磁碟區。如果您刪除使用中的閘道，則資料可能會遺失。

閘道一旦刪除，就無法可以復原。

在出現的確認對話方塊中，選取核取方塊以確認刪除。請確定列出的閘道 ID 指定您要刪除的閘道，然後選擇 Delete (刪除)。

### Important

在您刪除閘道之後，就不再需要支付軟體費用，但會保留虛擬磁帶、Elastic Block Store (Amazon EBS) 快照和 Amazon EC2 執行個體這類資源。您將會繼續支付這些資源的費用。您

可以取消 Amazon EC2 訂閱，以選擇移除 Amazon EC2 執行個體和 Amazon EBS 快照。如果您想要保留 Amazon EC2 訂，則可以使用 Amazon EC2 主控台刪除 Amazon EBS 快照。

## 從現場部署的閘道移除資源

您可以使用下列說明，從現場部署的閘道移除資源。

### 從 VM 上所部署的磁碟區閘道移除資源

如果您要刪除的閘道部署在虛擬機器 (VM) 上，則建議您採取下列動作來清除資源：

- 刪除閘道。

## 從 Amazon EC2 執行個體上所部署的閘道移除資源

如果您要刪除 Amazon EC2 執行個體上所部署的閘道，則建議您清除 AWS 與閘道搭配使用的資源，這樣做有助於避免意外的使用費。

### 從 Amazon EC2 上所部署的快取磁碟區移除資源

如果您已在 EC2 上部署具有快取磁碟區的閘道，則建議您採取下列動作來刪除閘道以及清除其資源：

1. 在 Storage Gateway 主控台中，刪除閘道，如[使用 Storage Gateway 主控台刪除閘道](#)。
2. 在 Amazon EC2 主控台中，如果您打算再次使用執行個體，則請停止 EC2 執行個體。否則，請終止執行個體。如果您打算刪除磁碟區，則請先記下連接至執行個體的區塊型儲存設備以及儲存設備的識別符，再終止執行個體。您需要這些項目才能識別您要刪除的磁碟區。
3. 在 Amazon EC2 主控台中，如果您不打算再次使用所有連接至執行個體的 Amazon EBS 磁碟區，則請予以移除。如需詳細資訊，請參閱「[清理您的實例和卷](#)」中的 Amazon EC2 Linux 執行個體使用者指南。

# 效能

在本節中，您可以找到有 Storage Gateway 效能的資訊。

## 主題

- [最佳化閘道效能](#)
- [將 VMware vSphere 與 Storage Gateway 搭配使用高可用性](#)

## 最佳化閘道效能

您可以在下列內容中找到最佳化閘道效能的方法資訊。本指南是以將資源新增至您的閘道，以及將資源新增至您的應用程式伺服器為基礎。

### 新增資源至您的閘道

您可以利用下列其中一或多個方法，將資源新增到您的閘道，以將閘道效能最佳化。

#### 使用高效能磁碟

若要最佳化閘道效能，您可以新增高效能磁碟，例如固態硬碟 (SSD) 和 NVMe 控制器。您也可以將虛擬磁碟從儲存區區域網路 (SAN) 直接連接到您的 VM，而非從 Microsoft Hyper-V NTFS。改善的磁碟效能通常得以提供更高的輸送量及每秒輸入/輸出操作數 (IOPS)。如需添加磁碟的資訊，請參閱[新增快取儲存](#)。

若要測量輸送量，請使用ReadBytes和WriteBytes指標SamplesAmazon CloudWatch 統計資訊。例如，將 5 分鐘範例期間內 Samples 指標的 ReadBytes 統計資料除以 300 秒，便可取得 IOPS。做為一般規則，當您檢閱閘道的這些指標時，請尋找低輸送量及低 IOPS 趨勢，以指出磁碟相關的瓶頸。

#### Note

CloudWatch 指標不適用於所有閘道。有关网关指标的信息，请参阅[檢視檔案閘道](#)。

### 新增 CPU 資源至您的閘道主機

閘道主機伺服器的最低需求為四個虛擬處理器。若要最佳化閘道效能，請確認指派給閘道 VM 的四個虛擬處理器受到四個核心的支援。此外，確認您沒有過度訂閱主機伺服器的 CPU。

將額外的 CPU 新增到閘道主機伺服器時，您會提高閘道的處理容量。這樣做可讓您的閘道平行處理將資料從您的應用程式存放到本機儲存以及將此資料上傳至 Amazon S3。額外的 CPU 也可協助確保您的閘道在主機與其他 VM 共享時，也能取得足夠的 CPU 資源。提供足夠的 CPU 資源對於改善輸送量具有一般性的效果。

「Storage Gateway」支援在您的網關主機服務器中使用 24 個 CPU。您可以使用 24 個 CPU 大幅改善您的閘道效能。我們建議您的閘道主機伺服器使用下列閘道組態：

- 24 個 CPU。
- 16 GiB 預留 RAM 用於文件網關
  - 16 GiB 的保留內存，用於高速緩存大小高達 16 TiB 的網關
  - 32 GiB 的保留內存，用於高速緩存大小為 16 TiB 至 32 TiB 的網關
  - 48 GiB 的保留內存，用於高速緩存大小為 32 TiB 至 64 TiB 的網關
- 連接到全虛擬控制器 1 的磁碟 1，做為閘道快取使用，如下所示：
  - 使用 NVMe 控制器的 SSD。
- 連接到全虛擬控制器 1 的磁碟 2，做為閘道上傳緩衝使用，如下所示：
  - 使用 NVMe 控制器的 SSD。
- 連接到全虛擬控制器 2 的磁碟 3，做為閘道上傳緩衝使用，如下所示：
  - 使用 NVMe 控制器的 SSD。
- 在 VM 網路 1 上設定的網路轉接器 1：
  - 使用 VM 網路 1 及新增用於擷取的 VMXnet3 (10 Gbps)。
- 在 VM 網路 2 上設定的網路轉接器 2：
  - 使用 VM 網路 2 及新增用於連線至 AWS 的 VMXnet3 (10 Gbps)。

### 具備個別實體磁碟的後端閘道虛擬磁碟

佈建閘道磁碟時，強烈建議您不要為使用相同基礎實體儲存體磁碟的本機儲存體佈建本機磁碟。例如，針對 VMware ESXi，基礎實體儲存體資源會以資料存放區表示。當您部署閘道 VM 時，您會選擇要存放 VM 檔案的資料存放區。當您佈建虛擬磁碟 (例如：做為上傳緩衝) 時，您可以將虛擬磁碟存放在與 VM 相同或不同的資料存放區。

若您有超過一個資料存放區，我們強烈建議您為每一種您正在建立的本機儲存體類型選擇一個資料存放區。只用一個基礎實體磁碟支援的資料存放區，可能導致效能不佳。當您使用這種磁碟來同時支援快取儲存體和閘道設定中上傳緩衝的情形時，即為一個例子。同樣地，使用較少高效能 RAID 組態 (例如 RAID 1) 支援的資料存放區，可能導致效能不佳。

## 新增資源到您的應用程式環境

### 增加您應用程式伺服器與閘道之間的頻寬

若要最佳化閘道效能，請確認您應用程式和閘道之間的頻寬足以供給您應用程式的需求。您可以使用ReadBytes和WriteBytes度量來測量總數據吞吐量。

針對您的應用程式，將所需要的輸送量與測量的輸送量進行比較。若測量的輸送量低於所需的輸送量，則在網路為瓶頸時，增加應用程式與閘道之間的頻寬便可改善效能。同樣地，若 VM 和本機磁碟沒有直接連接，您可以增加兩者間的頻寬。

### 新增 CPU 資源到您的應用程式環境

若您的應用程式可使用額外的 CPU 資源，則增加更多 CPU 可協助您的應用程式擴展其 I/O 負載。

## 將 VMware vSphere 與 Storage Gateway 搭配使用高可用性

儲存體閘道透過與 VMware vSphere High Available (VMware HA) 整合回一組應用程式層級運作狀態檢查，在 VMware 上提供高可用性。此方法可協助防範儲存工作負載出現硬體、Hypervisor 或網路故障。這也有助於防範軟體錯誤，例如連線逾時和檔案共用或磁碟區無法使用。

藉由此整合，在 VMware 環境內部部署中或在 VMware Cloud on AWS 中部署的閘道，會在大多數服務中斷時自動復原。此操作通常會在 60 秒以內完成，而且不會遺失資料。

若要將 VMware HA 與 Storage Gateway 搭配使用，請執行下列步驟。

### 主題

- [設定 vSphere VMware HA 叢集](#)
- [下載您的閘道類型的 .ova 映像](#)
- [部署閘道](#)
- [\(選用\) 為叢集上的其他 VM 新增覆寫選項](#)
- [啟用閘道](#)
- [測試 VMware High Availability 組態](#)

## 設定 vSphere VMware HA 叢集

首先，如果您尚未建立 VMware 叢集，請立即建立。如需如何建立 VMware 叢集的相關資訊，請參閱 VMware 文件中的[建立 vSphere HA 叢集](#)。



接下來，將 VMware 羣集配置為與 Storage Gateway 搭配使用。

## 設定 VMware 叢集

1. 在 VMware vSphere 的 Edit Cluster Settings (編輯叢集設定) 頁面上，確認已針對 VM 和應用程式監控設定 VM 監控。若要執行此操作，請依照列出內容設定下列選項：

- 主機故障響應：重新啟動 VM
- 主機隔離響應：關閉並重新啟動 VM
- 具有 PDL 的數據存放區：已停用
- 具有 APD 的數據存放區：已停用
- VM 監控：VM 和應用程序監控

如需範例，請參閱下列螢幕擷取畫面。

2. 調整下列的值以微調叢集敏感度：

- 失敗間隔— 在此間隔後，如果未收到 VM 檢測信號，則會重新啟動 VM。
- 最短正常運行時間— 在 VM 啟動以開始監控 VM 工具的訊號後，羣集會等待這段指定的時間。
- 每個 VM 的最大重設次數— 在最大重設時間範圍內，羣集會重新啟動 VM 的最大次數。
- 最大重設時間範圍— 計算每個 VM 重設的最大重設次數的時間範圍。

如果您不確定要設定哪些值，請使用這些設定範例：

- Failure interval (失敗間隔)： **30** 秒
- Minimum uptime (最短執行時間)： **120** 秒
- 每個 VM 的最大重設次數： **3**
- Maximum resets time window (最大重設時間範圍)： **1** 小時

如果您在叢集上有其他正在執行的 VM，您可能會想要設定可供 VM 專用的這些值。在從 .ova 部署 VM 前，您無法這樣做。如需設定這些值的詳細資訊，請參閱[\(選用\) 為叢集上的其他 VM 新增覆寫選項](#)。

## 下載您的閘道類型的 .ova 映像

使用下列程序下載 .ova 映像。

## 下載您的閘道類型的 .ova 映像

- 從下列其中一個位置下載您的閘道類型的 .ova 映像：
  - 檔案閘道 —

## 部署閘道

在您設定的叢集中，將 .ova 映像部署到其中一個叢集主機。

### 部署閘道 .ova 映像

1. 將 .ova 映像部署到叢集中的其中一個主機。
2. 確認您選擇用於根磁碟的資料存放區以及快取可供叢集中的所有主機使用。

## (選用) 為叢集上的其他 VM 新增覆寫選項

如果您在叢集上有其他正在執行的 VM，您可能會想要設定可供每個 VM 專用的叢集值。

### 為叢集上的其他 VM 新增覆寫選項

1. 在 VMware vSphere 的 Summary (摘要) 頁面上，選擇叢集以開啟叢集頁面，然後選擇 Configure (設定)。
2. 選擇 Configuration (組態) 標籤，然後選擇 VM Overrides (VM 覆寫)。
3. 新增 VM 覆寫選項以變更每個值。

如需覆寫選項，請參閱下列螢幕擷取畫面。

## 啟用閘道

部署閘道的 .ova 後，請啟用您的閘道。做法說明會依各個閘道類型而有所不同。

### 啟用閘道

- 根據您的閘道類型選擇啟用說明：
  - 檔案閘道 —

## 測試 VMware High Availability 組態

啟用閘道後，請測試您的組態。

### 測試 VMware HA 組態

1. 打開「Storage Gateway」控制台，請訪<https://console.aws.amazon.com/storagegateway/home>。
2. 在導覽窗格中，選擇 Gateways (閘道)，然後選擇您要測試 VMware HA 的閘道。
3. 針對 Actions (動作)，選擇 Verify VMware HA (驗證 VMware HA)。
4. 在出現的 Verify VMware High Availability Configuration (驗證 VMware High Availability 組態) 方塊中，選擇 OK (確定)。

#### Note

測試 VMware HA 組態會重新啟動閘道 VM 並中斷閘道連線。測試可能需要幾分鐘的時間才會完成。

如果測試成功，Verified (已驗證) 狀態會顯示在主控台閘道的詳細資料標籤中。

5. 選擇 Exit (退出)。

您可以在 Amazon CloudWatch 日誌組中找到有關 VMware HA 事件的資訊。如需詳細資訊，請參閱[使用 CloudWatch 日誌組獲取文件網關運行狀況日誌](#)。

## 中的安全AWSStorage Gateway

雲端安全是 AWS 最重視的一環。身為 AWS 客戶的您，將能從資料中心和網路架構的建置中獲益，以滿足組織最為敏感的安全要求。

安全是 AWS 與您共同肩負的責任。[共同的責任模式](#)將其稱為雲端的安全性和雲端中的安全性：

- 雲端本身的安全：AWS 負責保護在 AWS Cloud 中執行 AWS 服務的基礎設施。AWS 也提供您可安全使用的服務。第三方稽核人員會定期測試和驗證我們安全性的有效性，作為 [AWS 合規計劃](#) 的一部分。若要了解適用於AWSStorage Gateway，請參[AWS合規計劃範圍內的服務](#)。
- 雲端內部的安全 – 您的責任取決於所使用的 AWS 服務。您也必須對其他因素負責，包括資料的機密性、您公司的要求和適用法律和法規。

本文件有助於您了解如何在使用 Storage Gateway 時套用共同責任模型。下列各主題將示範如何設定 Storage Gateway，以達成您的安全性與合規目標。您也將了解如何使用其他AWS服務，協助監控並保護 Storage Gateway 資源。

### 主題

- [中的資料保護AWSStorage Gateway](#)
- [Storage Gateway 的身份驗證與存取控制](#)
- [AWS Storage Gateway 中的記錄和監控](#)
- [的合規驗證AWSStorage Gateway](#)
- [中的恢復能力AWSStorage Gateway](#)
- [中的基礎設施安全AWSStorage Gateway](#)
- [Storage Gateway 的安全最佳實務](#)

## 中的資料保護AWSStorage Gateway

所以此AWS [共同責任模型](#)適用於AWSStorage Gateway。如此模型所述，AWS 負責保護執行所有 AWS 雲端的全球基礎設施。您必須負責維護在此基礎設施上託管之內容的控制權。此內容包括您所使用的 AWS 服務的安全組態和管理任務。如需有關資料隱私權的詳細資訊，請參閱[資料隱私權常見問答集](#)。如需有關歐洲資料保護的相關資訊，請參閱 AWS 安全性部落格上的 [AWS 共同的責任模型和 GDPR](#) 部落格文章。

基於資料保護目的，建議您使用 AWS 帳戶 (IAM) 保護 AWS Identity and Access Management 憑證，並設定個別使用者帳戶。如此一來，每個使用者都只會獲得授予完成其任務所必須的許可。我們也建議您採用下列方式保護資料：

- 每個帳戶都使用多重要素驗證 (MFA)。
- 使用 SSL/TLS 與 AWS 資源通訊。建議使用 TLS 1.2 或更新版本。
- 使用 AWS CloudTrail 設定 API 和使用者活動記錄。
- 使用 AWS 加密解決方案，以及 AWS 服務內的所有預設安全控制。
- 使用進階的受管安全服務 (例如 Amazon Macie)，協助探索和保護儲存在 Amazon S3 的個人資料。
- 如果您在透過命令列介面或 API 存取 AWS 時，需要 FIPS 140-2 驗證的加密模組，請使用 FIPS 端點。如需有關 FIPS 和 FIPS 端點的詳細資訊，請參閱[聯邦資訊處理標準 \(FIPS\) 140-2 概觀](#)。

我們強烈建議您絕對不要將客戶的電子郵件地址等機密或敏感資訊，放在標籤或自由格式的欄位中，例如 Name (名稱) 欄位。這包括當您使用 Storage Gateway 或其他AWS服務使用控制台、API、AWS CLI, 或AWS軟體開發套件。您在標籤或自由格式欄位中輸入的任何資料都可能用於計費或診斷記錄。如果您提供外部伺服器的 URL，我們強烈建議請勿在驗證您對該伺服器請求的 URL 中包含憑證資訊。

## 使用的資料加密AWS KMS

Storage Gateway 道使用 SSL/TLS (安全套接字層/傳輸層安全性) 來加密在您的閘道裝置和AWS儲存。在預設情況下，Storage Gateway 使用 Amazon S3 受管加密金鑰 (SSE-S3) 在伺服器端加密存放在 Amazon S3 中的所有資料。您可以選擇使用 Storage Gateway API 來設定閘道，將伺服器端加密功能與AWS Key Management Service(SSE-KMS) 客戶主金鑰 (CMK)。

### Important

當您使用AWS KMSCMK 用於伺服器端加密時，必須選擇對稱 CMK。Storage Gateway 不支援非對稱 CMK。如需詳細資訊，請參閱《AWS Key Management Service 開發人員指南》中的[使用對稱和非對稱金鑰](#)。

## 加密檔案共享

對於文件共享，您可以將網關配置為使用AWS KMS— 通過使用 SSE-KMS 託管密鑰。如需使用 Storage Gateway API 來加密寫入檔案共享的資料，請參閱[CreateNFSFileShare](#)中的AWS Storage GatewayAPI 參考。

## 加密文件系統

如需相關資訊，請參閱[亞馬遜 FSX 中的數據加密](#)中的 Amazon FSx for Windows File Server 使用者指南。

當使用 AWS KMS 加密您的資料時，請謹記下列事項：

- 您的資料是在雲端中的靜態狀態下加密。也就是說，Amazon S3 中的資料會加密。
- IAM 使用者必須具備必要的許可，才能呼叫 AWS KMS API 操作。如需詳細資訊，請參閱「[將 IAM 政策與 AWS KMS](#)」中的 AWS Key Management Service 開發人員指南。
- 若您刪除或停用您的 CMK 或撤銷授予的字符，您將無法存取磁碟區或磁帶上的資料。如需詳細資訊，請參閱「[刪除客戶主金鑰](#)」中的 AWS Key Management Service 開發人員指南。
- 若您從 KMS 加密的磁碟區建立快照，快照也會處於加密狀態。快照會繼承磁碟區的 KMS 金鑰。
- 若您從 KMS 加密的快照建立新的磁碟區，那麼磁碟區也會處於加密狀態。您可以為新的磁碟區指定不同的 KMS 金鑰。

### Note

Storage Gateway 道不支援從 KMS 加密磁碟區或 KMS 加密快照的復原點建立未加密的磁碟區。

如需 AWS KMS 的詳細資訊，請參閱[什麼是 AWS Key Management Service ?](#)

## Storage Gateway 的身份驗證與存取控制

存取 AWS Storage Gateway 時需要提供登入資料，以供 AWS 驗證您的請求。這些登入資料必須具備許可才能存取 AWS 資源，例如閘道、檔案共享、卷或磁帶。下列各節提供了詳細資訊，說明您可如何使用 [AWS Identity and Access Management \(IAM\)](#) 和 Storage Gateway，透過控制可存取的人員，協助確保您資源的安全：

- [身分驗證](#)
- [存取控制](#)

### 身分驗證

您可以使用下列身分類型來存取 AWS：

- **AWS 帳戶 根使用者**：在您首次建立 AWS 帳戶時，您會先有單一的登入身分，可以完整存取帳戶中所有 AWS 服務與資源。此身分稱為 AWS 帳戶 根使用者，使用建立帳戶時所使用的電子郵件地址和密碼即可登入並存取。強烈建議您不要以根使用者處理日常作業，即使是管理作業。反之，請遵循[僅將根使用者用來建立您第一個 IAM 使用者的最佳實務](#)。接著請妥善鎖定根使用者憑證，只用來執行少數的帳戶與服務管理作業。
- **IAM 使用者**— 一個 [IAM 使用者](#) 是您的 AWS 帳戶具有特定的自訂許可 (例如，在儲存閘道中建立閘道的許可)。您可以使用 IAM 使用者名稱和密碼登入安全 AWS 網頁，例如，[AWS Management Console](#)、[AWS 開發論壇](#) 或 [AWS Support 中心](#)。

除了使用者名稱和密碼之外，您也可以為每個使用者產生 [存取金鑰](#)。您可以使用這些金鑰，以程式設計的方式存取 AWS 服務，無論是透過 [其中一個 SDK](#) 或使用 [AWS Command Line Interface \(CLI\)](#)。此 SDK 和 CLI 工具使用存取金鑰，以加密方式簽署您的請求。如果您不使用 AWS 工具，您必須自行簽署請求。Storage Gateway 支援 Signature 第 4 版，這是用來驗證傳入 API 請求的協定。如需驗證請求的詳細資訊，請參閱《AWS 一般參考》中的 [簽章版本 4 簽署程序](#)。

- **IAM 角色**：[IAM 角色](#) 是您可以在帳戶中建立的另一種 IAM 身分，具有特定的許可。IAM 角色類似於 IAM 使用者，因為同樣是 AWS 身分，也有許可政策可決定該身分在 AWS 中可執行和不可執行的操作。但是，角色的目的是讓需要它的任何人可代入，而不是單獨地與某個人員關聯。此外，角色沒有與之關聯的標準長期憑證，例如密碼或存取金鑰。反之，當您擔任角色時，其會為您的角色工作階段提供臨時安全性登入資料。使用臨時登入資料的 IAM 角色在下列情況中非常有用：
- **聯合身分使用者存取**：並非建立 IAM 使用者，而是使用來自 AWS Directory Service、您的企業使用者目錄或 Web 身分供應商現有的使用者身分。這些稱為聯合身分使用者。透過 [身分供應商](#) 來請求存取時，AWS 會指派角色給聯合身分使用者。如需聯合身份使用者的詳細資訊，請參閱 IAM 使用者指南中的 [聯合身份使用者和角色](#)。
- **AWS 服務存取** – 服務角色是服務擔任的 [IAM 角色](#)，可代您執行動作。IAM 管理員可以從 IAM 內建立、修改和刪除服務角色。如需詳細資訊，請參閱 IAM 使用者指南中的 [建立角色以委派許可給 AWS 服務](#)。

- 在 Amazon EC2 上執行的應用程式：針對在 EC2 執行個體上執行並提出 AWS CLI 和 AWS API 請求的應用程式，您可以使用 IAM 角色來管理臨時登入資料。這是在 EC2 執行個體內存放存取金鑰的較好方式。若要指派 AWS 角色給 EC2 執行個體並提供其所有應用程式使用，您可以建立連接到執行個體的執行個體設定檔。執行個體設定檔包含該角色，並且可讓 EC2 執行個體上執行的程式取得臨時憑證。如需詳細資訊，請參閱IAM 使用者指南中的[利用 IAM 角色來授予許可給 Amazon EC2 執行個體上執行的應用程式](#)。

## 存取控制

您可以持有效登入資料為自己的請求進行身份驗證，但還須具備許可才能建立或存取儲存閘道資源。例如，您必須具有許可，才能在 Storage Gateway 中建立閘道。

以下章節說明如何管理 Storage Gateway 的許可。我們建議您先閱讀概觀。

- [管理 Storage Gateway 取許可概觀](#)
- [身分類型政策 \(IAM 政策\)](#)



## 管理 Storage Gateway 取許可概觀

每個AWS資源由 Amazon Web Services 帳戶所持有，而建立或存取資源的許可則由許可政策管理。帳戶管理員可以將許可政策連接到 IAM 身分 (即使用者、群組與角色) 以及某些服務 (例如 AWS Lambda) 也支援將許可政策連接到資源。

### Note

帳戶管理員 (或管理員使用者) 是具有管理員權限的使用者。如需詳細資訊，請參 [《IAM 使用者指南》](#) 中的 IAM 最佳實務。

當您授予許可時，能夠決定取得許可的對象、這些對象取得許可的資源，以及可對上述資源進行的特定動作。

### 主題

- [Storage Gateway 資源和操作](#)
- [了解資源所有權](#)
- [管理資源存取](#)
- [指定政策元素：動作、效果、資源和委託人](#)
- [在政策中指定條件](#)

## Storage Gateway 資源和操作

在 Storage Gateway 中，主要資源是閘道。Storage Gateway 還支援下列其他資源類型：檔案共享、磁碟區、虛擬磁帶、iSCSI 目標和虛擬磁帶庫 (VTL) 裝置。它們稱為子資源，必須與閘道相關聯才能存在。

這些資源和子資源都有獨一無二的 Amazon Resource Name (ARN) 與其相關聯，如下表所示。

資源類型	ARN 格式
閘道 ARN	arn:aws:storagegateway: <i>region</i> : <i>account-id</i> :gateway/ <i>gateway-id</i>
檔案系統 ARN	arn:aws:fsx: <i>region</i> : <i>account-id</i> :file-system/ <i>filesystem-id</i>

### Note

Storage Gateway 資源 ID 為大寫。當您搭配使用這些資源 ID 配合 Amazon EC2 API 時，Amazon EC2 希望資源 ID 為小寫。您必須將資源 ID 變更為小寫，才能將它與 EC2 API 搭配使用。例如，在 Storage Gateway 中，磁碟區的 ID 可能是 vol-1122AABB。但當您使用此 ID 配合 EC2 API 時，您必須將它變更為 vol-1122aabb。否則，EC2 API 可能無法如預期運作。

2015 年 9 月 2 日之前已啟用的閘道 ARN，包含的是閘道名稱而不是閘道 ID。請使用 DescribeGatewayInformation API 操作，以取得您閘道的 ARN。

若要授予特定 API 操作的許可 (如建立磁帶)，Storage Gateway 會為您提供一組 API 動作，以建立和管理這些資源和子資源。如需 API 動作清單，請參閱[動作](#)中的 AWS Storage Gateway API 參考。

若要授予特定 API 操作的許可 (如建立磁帶)，Storage Gateway 會定義一組您可在許可政策中指定的動作，授予特定 API 操作的許可。API 操作會需要多個動作的許可。如需詳列所有 Storage Gateway API 動作及其所套用之資源的資料表，請參閱[Storage Gateway API 權限：動作、資源及條件參考](#)。

## 了解資源所有權

一個資源擁有者是創建資源的 Amazon Web Services 帳戶。也就是說，資源擁有者就是委託人實體(根帳戶、IAM 使用者或 IAM 角色)，來驗證建立資源請求。下列範例說明其如何運作：

- 如果您使用 Amazon Web Services viceRole 的根帳戶登入資料來啟用閘道，您的 Amazon Web Services vice 帳戶即為資源擁有者 (在 Storage Gateway 中，資源為閘道)。
- 如果您在 Amazon Web Services 帳戶中建立 IAM 使用者並授予 ActivateGateway 動作，該使用者就可以啟用閘道。不過，您的 Amazon Web Services vice 帳戶 (也是該使用者所屬的帳戶) 擁有該閘道資源。
- 如果您在 Amazon Web Services vice 帳戶中建立具有啟用閘道許可的 IAM 角色，則任何可以擔任該角色的人都能啟用閘道。您的 Amazon Web Services 帳戶 (也是該角色所屬的帳戶) 擁有閘道資源。

## 管理資源存取

許可政策描述誰可以存取哪些資源。下一節說明可用來建立許可政策的選項。

**Note**

本節討論如何在 Storage Gateway 環境下使用 IAM。它不提供 IAM 服務的詳細資訊。如需完整的 IAM 文件，請參閱[什麼是 IAM](#)中的 IAM 使用者指南。如需有關 IAM 政策語法和說明的資訊，請參閱 IAM 使用者指南中的 [AWS IAM 政策參考](#)。

連接到 IAM 身分的政策稱為身分類型政策 (IAM 政策)，而連接到資源的政策稱為資源類型政策。Storage Gateway 僅支援以身分為基礎的政策 (IAM 政策)。

**主題**

- [身分類型政策 \(IAM 政策\)](#)
- [資源型政策](#)

**身分類型政策 (IAM 政策)**

您可以將政策連接到 IAM 身分。例如，您可以執行下列操作：

- 將許可政策連接至您帳篷中的使用者或組— 帳戶管理員可使用與特定使用者相關聯的許可政策，授予該使用者建立 Storage Gateway 資源 (例如閘道、磁碟區或磁帶) 的許可。
- 將許可政策連接至角色 (授予跨帳戶許可)：您可以將身分類型許可政策連接至 IAM 角色，藉此授予跨帳戶許可。例如，帳戶 A 中的管理員可以建立角色，將跨帳戶許可授予另一個 Amazon Web Services vice 帳戶 (例如帳戶 B) 或 AWS 服務，如下所示：
  1. 帳戶 A 管理員建立 IAM 角色，並將許可政策連接到可授與帳戶 A 中資源許可的角色。
  2. 帳戶 A 管理員將信任政策連接至該角色，識別帳戶 B 做為可擔任該角的委託人。
  3. 帳戶 B 管理員即可將擔任該角色的許可委派給帳戶 B 中的任何使用者。這麼做可讓帳戶 B 的使用者建立或存取帳戶 A 的資源。如果您想要授予 AWS 服務擔任該角色的許可，則信任政策中的委託人也可以是 AWS 服務委託人。

如需使用 IAM 來委派許可的詳細資訊，請參閱《IAM 使用者指南》中的[存取管理](#)。

下列為一個範例政策，該政策授予對所有資源進行所有 List\* 動作的許可。此動作是唯讀動作。因此，政策不允許使用者變更資源的狀態。

```
{
  "Version": "2012-10-17",
  "Statement": [
```

```
{
  "Sid": "AllowAllListActionsOnAllResources",
  "Effect": "Allow",
  "Action": [
    "storagegateway:List*"
  ],
  "Resource": "*"
}
```

如需搭配 Storage Gateway 使用以身分為基礎的政策的詳細資訊，請參閱[將以身分為基礎的政策 \(IAM 政策\) 用於 Storage Gateway](#)。如需使用者、群組、角色和許可的詳細資訊，請參閱 IAM 使用者指南中的[身分 \(使用者、群組和角色\)](#)。

### 資源型政策

其他服務 (例如 Amazon S3) 也支援以資源為基礎的許可政策。例如，您可以將政策連接至 S3 儲存貯體，以管理該儲存貯體的存取許可。Storage Gateway 不支援以資源為基礎的政策。

### 指定政策元素：動作、效果、資源和委託人

對於每個 Storage Gateway 資源 (請參閱[Storage Gateway API 權限：動作、資源及條件參考](#))，該服務定義了一組 API 操作 (請參閱[動作](#))。若要授予對這些 API 操作的許可，Storage Gateway 會定義一組您可以在政策中指定的動作。例如，針對 Storage Gateway 資源定義的動作如下：ActivateGateway、DeleteGateway，以及DescribeGatewayInformation。請注意，執行 API 操作可能需要多個動作的許可。

以下是最基本的政策元素：

- 資源 – 在政策中，您可以使用 Amazon Resource Name (ARN) 來識別要套用政策的資源。對於 Storage Gateway 資源，則一律使用萬用字元 (\*)。如需詳細資訊，請參閱 [Storage Gateway 資源和操作](#)。
- 動作：您使用動作關鍵字識別您要允許或拒絕的資源操作。例如，根據指定的 Effect，storagegateway:ActivateGateway 許可允許或拒絕使用者執行 Storage Gateway 的許可 ActivateGatewayoperation。
- 效果 - 您可以指定使用者要求特定動作時會有什麼效果；可為允許或拒絕。如果您未明確授予存取 (允許) 資源，則隱含地拒絕存取。您也可以明確拒絕資源存取，這樣做可確保使用者無法存取資源，即使不同政策授予存取也是一樣。

- 委託人：在以身分為基礎的政策 (IAM 政策) 中，政策所連接的使用者就是隱含委託人。對於資源類型政策，您可以指定想要收到許可的使用者、帳戶、服務或其他實體 (僅適用於資源類型政策)。Storage Gateway 不支援以資源為基礎的政策。

如需進一步了解有關 IAM 政策語法和說明的詳細資訊，請參閱《IAM 使用者指南》中的 [AWS IAM 政策參考](#)。

如需詳列所有 Storage Gateway API 動作的資料表，請參閱 [Storage Gateway API 權限：動作、資源及條件參考](#)。

## 在政策中指定條件

當您授予許可時，您可使用 IAM 政策語言來指定授予許可時，政策應該何時生效的條件。例如，建議只在特定日期之後套用政策。如需使用政策語言指定條件的詳細資訊，請參閱 IAM 使用者指南中的 [條件](#)。

欲表示條件，您可以使用預先定義的條件金鑰。沒有 Storage Gateway 特定的條件金鑰。不過，您可以使用適合的完整 AWS 條件金鑰。如需全 AWS 金鑰的完整清單，請參閱《[IAM 使用者指南](#)》中的「可用的金鑰」。

## 將以身分為基礎的政策 (IAM 政策) 用於 Storage Gateway

這個主題提供以身分為基礎的政策範例，在該政策中帳戶管理員可以將許可政策連接至 IAM 身分 (即使用者、群組和角色)。

### Important

建議您先檢可供您管理儲存閘道資源存取之基本念與選項的介紹主題。如需詳細資訊，請參閱 [管理 Storage Gateway 取許可概觀](#)。

本主題中的各節涵蓋下列內容：

- [使用 Storage Gateway 主控台所需的許可](#)
- [AWSStorage Gateway 的託管策略](#)
- [客戶受管政策範例](#)

以下顯示許可政策範例。

```
{
  "Version": "2012-10-17",
  "Statement": [
    {
      "Sid": "AllowsSpecifiedActionsOnAllGateways",
      "Effect": "Allow",
      "Action": [
        "storagegateway:ActivateGateway",
        "storagegateway:ListGateways"
      ],
      "Resource": "*"
    },
    {
      "Sid": "AllowsSpecifiedEC2ActionsOnAllGateways",
      "Effect": "Allow",
      "Action": [
        "ec2:DescribeSnapshots",
        "ec2>DeleteSnapshot"
      ],
      "Resource": "*"
    }
  ]
}
```

政策有兩個陳述式 (請注意兩個陳述式都有 Action 和 Resource 元素)：

- 第一個陳述式會授予兩個 Storage Gateway 動作 (storagegateway:ActivateGateway和storagegateway:ListGateways ) 在網關資源上。

萬用字元 (\*) 表示此陳述式可以符合任何資源。在這種情況下，該語句允許storagegateway:ActivateGateway和storagegateway:ListGateways在任何網關上執行操作。此處使用萬用字元，因為您在建立閘道後才會知道資源 ID。如需如何在政策中使用萬用字元 (\*) 的資訊，請參閱[範例 2：允許對 Gateway 的唯讀存取](#)。

#### Note

唯一識別 ARNAWS的費用。如需 ARN 的詳細資訊，請參閱 AWS 一般參考中的 [Amazon 資源名稱 \(ARN\) 與 AWS 服務命名空間](#)。

若只要限制特定閘道的特定動作許可，請在政策中為該動作建立單獨的陳述式，並在該陳述式中指定閘道 ID。

- 第二個陳述式授予 `ec2:DescribeSnapshots` 和 `ec2:DeleteSnapshot` 動作的許可。這些 Amazon Elastic Compute Cloud (Amazon EC2) 動作需要許可，因為儲存 Storage Gateway 道產生的快照存放在 Elastic Block Store (Amazon EBS) 且受管為 Amazon EC2 資源，因此它們需要對應的 EC2 動作。如需詳細資訊，請參閱「[動作](#)」中的《Amazon EC2 API 參考》。因為這些 Amazon EC2 動作不支援資源層級許可，所以政策會指定萬用字元 (\*) 為 Resource 值，而不是指定網關 ARN。

如需詳列所有 Storage Gateway API 動作及適用資源的資料表，請參閱 [Storage Gateway API 權限：動作、資源及條件參考](#)。

## 使用 Storage Gateway 主控台所需的許可

若要使用 Storage Gateway 主控台，您需要授予唯讀許可。如果您打算說明快照，您還需要如下列許可政策所示，授予額外動作的許可：

```
{
  "Version": "2012-10-17",
  "Statement": [
    {
      "Sid": "AllowsSpecifiedEC2ActionOnAllGateways",
      "Effect": "Allow",
      "Action": [
        "ec2:DescribeSnapshots"
      ],
      "Resource": "*"
    }
  ]
}
```

此為必要的額外許可，因為 Storage Gateway 產生的 Amazon EBS 快照受管為 Amazon EC2 資源。

若要設定瀏覽 Storage Gateway 主控台所需的最低許可，請參閱 [範例 2：允許對 Gateway 的唯讀存取](#)。

## AWSStorage Gateway 的託管策略

Amazon Web Services 提供獨立的 IAM 政策來解決許多常用案例，這些政策由 AWS。受管政策授與常見使用案例中必要的許可，讓您免於查詢需要哪些許可。如需有關的詳細資訊 AWS 託管政策，請參閱 [AWS 受管政策](#) 中的 IAM User Guide。

如下所示 AWS 受管政策專屬於 Storage Gateway：

- `AWSStorageGatewayReadOnlyAccess` – 授予 AWS Storage Gateway 資源的唯讀存取權。
- `AWSStorageGatewayFullAccess` – 授予 AWS Storage Gateway 資源的完整存取權。

### Note

您可以登入 IAM 主控台並在該處搜尋特定政策，來檢閱這些許可政策。

您也可以建立自己的自訂 IAM 政策，以允許 AWS Storage Gateway API 動作的許可。您可以將這些自訂政策連接至需要這些許可的 IAM 使用者或群組。

## 客戶受管政策範例

在本節中，您可以找到授予各種 Storage Gateway 動作許可的使用者政策範例。這些政策會在您使用 AWS 軟體開發套件和 AWS CLI。當您使用主控台時，需要授予主控台特定的額外許可，這會在「[使用 Storage Gateway 主控台所需的許可](#)」中予以討論。

### Note

所有範例皆使用美國西部 (奧勒岡) 區域 (us-west-2) 及虛構帳戶 ID。

## 主題

- [範例 1：允許在所有網關上執行任何 Storage Gateway 操作](#)
- [範例 2：允許對 Gateway 的唯讀存取](#)
- [範例 3：允許存取特定 Gateway](#)
- [範例 4：允許用戶訪問特定卷](#)



- [範例 5：允許在具有特定前綴的網關上執行所有操作](#)

### 範例 1：允許在所有網關上執行任何 Storage Gateway 操作

以下政策允許使用者執行所有 Storage Gateway 動作。此政策還允許使用者執行 Amazon EC2 動作 ([DescribeSnapshots](#)和[DeleteSnapshot](#)) 在 Storage Gateway 生成的 Amazon EBS 快照上。

```
{
  "Version": "2012-10-17",
  "Statement": [
    {
      "Sid": "AllowsAllAWSStorageGatewayActions",
      "Action": [
        "storagegateway:*"
      ],
      "Effect": "Allow",
      "Resource": "*"
    },
    {
      "Sid": "AllowsSpecifiedEC2Actions",
      "Action": [
        "ec2:DescribeSnapshots",
        "ec2:DeleteSnapshot"
      ],
      "Effect": "Allow",
      "Resource": "*"
    }
  ]
}
```

{You can use Windows ACLs only with file shares that are enabled for Active Directory.

### 範例 2：允許對 Gateway 的唯讀存取

下列政策允許對所有資源執行所有 List\* 和 Describe\* 動作。請注意，這些動作是唯讀動作。因此，此政策不允許使用者變更任何資源的狀態，也就是說，此政策不允許使用者執行 DeleteGateway、ActivateGateway 和 ShutdownGateway 等動作。

此政策也允許 DescribeSnapshots Amazon EC2 動作。如需詳細資訊，請參閱「[DescribeSnapshots](#)中的《Amazon EC2 API 參考》。

```
{
  "Version": "2012-10-17",
```

```

"Statement": [
  {
    "Sid": "AllowReadOnlyAccessToAllGateways",
    "Action": [
      "storagegateway:List*",
      "storagegateway:Describe*"
    ],
    "Effect": "Allow",
    "Resource": "*"
  },
  {
    "Sid": "AllowsUserToDescribeSnapshotsOnAllGateways",
    "Action": [
      "ec2:DescribeSnapshots"
    ],
    "Effect": "Allow",
    "Resource": "*"
  }
]
}

```

前述政策中不是使用萬用字元 (\*), 您可以將範圍限制在特定閘道政策所涵蓋的資源, 如下列範例所示。然後, 政策只允許對特定的閘道執行動作。

```

"Resource": [
  "arn:aws:storagegateway:us-west-2:123456789012:gateway/gateway-id/",
  "arn:aws:storagegateway:us-west-2:123456789012:gateway/gateway-id/*"
]

```

在閘道內, 您可以進一步將資源範圍限制在僅限閘道磁碟區, 如下列範例所示:

```

"Resource": "arn:aws:storagegateway:us-west-2:123456789012:gateway/gateway-id/volume/*"

```

### 範例 3 : 允許存取特定 Gateway

下列政策允許對特定閘道執行所有動作。使用者受限制, 不能存取您可能已部署的其他閘道。

```

{
  "Version": "2012-10-17",
  "Statement": [

```

```

    {
      "Sid": "AllowReadOnlyAccessToAllGateways",
      "Action": [
        "storagegateway:List*",
        "storagegateway:Describe*"
      ],
      "Effect": "Allow",
      "Resource": "*"
    },
    {
      "Sid": "AllowsUserToDescribeSnapshotsOnAllGateways",
      "Action": [
        "ec2:DescribeSnapshots"
      ],
      "Effect": "Allow",
      "Resource": "*"
    },
    {
      "Sid": "AllowsAllActionsOnSpecificGateway",
      "Action": [
        "storagegateway:*"
      ],
      "Effect": "Allow",
      "Resource": [
        "arn:aws:storagegateway:us-west-2:123456789012:gateway/gateway-id/",
        "arn:aws:storagegateway:us-west-2:123456789012:gateway/gateway-id/*"
      ]
    }
  ]
}

```

如果政策連接的使用者使用 API 或 AWSSDK 訪問網關。不過，如果使用者要使用 Storage Gateway 主控台，您即必須也授予允許 ListGateways 動作，如下列範例所示，新增。

```

{
  "Version": "2012-10-17",
  "Statement": [
    {
      "Sid": "AllowsAllActionsOnSpecificGateway",
      "Action": [
        "storagegateway:*"
      ],
      "Effect": "Allow",

```

```

    "Resource": [
      "arn:aws:storagegateway:us-west-2:123456789012:gateway/gateway-id/",
      "arn:aws:storagegateway:us-west-2:123456789012:gateway/gateway-id/*"
    ],
  },
  {
    "Sid": "AllowsUserToUseAWSConsole",
    "Action": [
      "storagegateway:ListGateways"
    ],
    "Effect": "Allow",
    "Resource": "*"
  }
]
}

```

#### 範例 4：允許用戶訪問特定卷

下列政策允許使用者對閘道的特定磁碟區執行所有動作。因為使用者預設未取得任何許可，所以政策會限制使用者只能存取特定的磁碟區。

```

{
  "Version": "2012-10-17",
  "Statement": [
    {
      "Sid": "GrantsPermissionsToSpecificVolume",
      "Action": [
        "storagegateway:*"
      ],
      "Effect": "Allow",
      "Resource": "arn:aws:storagegateway:us-west-2:123456789012:gateway/gateway-id/volume/volume-id"
    },
    {
      "Sid": "GrantsPermissionsToUseStorageGatewayConsole",
      "Action": [
        "storagegateway:ListGateways"
      ],
      "Effect": "Allow",
      "Resource": "*"
    }
  ]
}

```

如果政策連接的使用者使用 API 或AWS軟件開發工具包來訪問卷。但是，如果此用戶要使用AWS Storage Gateway主控台時，您必須授予的許可，以允許ListGateways動作，如下列範例所示，新增。

```
{
  "Version": "2012-10-17",
  "Statement": [
    {
      "Sid": "GrantsPermissionsToSpecificVolume",
      "Action": [
        "storagegateway:*"
      ],
      "Effect": "Allow",
      "Resource": "arn:aws:storagegateway:us-west-2:123456789012:gateway/gateway-id/volume/volume-id"
    },
    {
      "Sid": "GrantsPermissionsToUseStorageGatewayConsole",
      "Action": [
        "storagegateway:ListGateways"
      ],
      "Effect": "Allow",
      "Resource": "*"
    }
  ]
}
```

#### 範例 5：允許在具有特定前綴的網關上執行所有操作

下列政策允許使用者在名稱開頭為的閘道上執行所有 Storage Gateway 動作。DeptX。此政策還允許DescribeSnapshotsAmazon EC2 動作如果您計畫描述快照，此為必要動作。

```
{
  "Version": "2012-10-17",
  "Statement": [
    {
      "Sid": "AllowsActionsGatewayWithPrefixDeptX",
      "Action": [
        "storagegateway:*"
      ],
      "Effect": "Allow",
      "Resource": "arn:aws:storagegateway:us-west-2:123456789012:gateway/DeptX"
```

```
    },
    {
      "Sid": "GrantsPermissionsToSpecifiedAction",
      "Action": [
        "ec2:DescribeSnapshots"
      ],
      "Effect": "Allow",
      "Resource": "*"
    }
  ]
}
```

如果政策連接的使用者使用 API 或 AWSSDK 訪問網關。但是，如果此用戶計劃使用 AWS Storage Gateway 主控台，您必須授予其他許可，如 [範例 3：允許存取特定 Gateway](#)。

## 使用標籤來控制對您的 Gateway 和資源的存取

若要控制對閘道資源和動作的存取，您可以根據標籤使用 AWS Identity and Access Management (IAM) 政策。您可以透過兩個方式提供控制：

1. 根據這些資源的標籤控制對閘道資源的存取。
2. 控制您可以在 IAM 請求條件中傳遞哪些標籤。

如需如何使用標籤來控制存取的詳細資訊，請參閱 [使用標籤控制存取](#)。

### 根據資源上的標籤控制存取權限

若要控制使用者或角色可以在閘道資源上執行的動作，您可以使用閘道資源的標籤。例如，您可能想要根據資源上標籤的金鑰值組，允許或拒絕檔案閘道資源上的特定 API 操作。

以下範例會允許使用者或角色在所有資源上執行 `ListTagsForResource`、`ListFileShares` 和 `DescribeNFSFileShares` 動作。只有在資源上的標籤已將金鑰設定為 `allowListAndDescribe` 和將值設定為 `yes` 時，才會套用此政策。

```
{
  "Version": "2012-10-17",
  "Statement": [
    {
      "Effect": "Allow",
      "Action": [
```

```

        "storagegateway:ListTagsForResource",
        "storagegateway:ListFileShares",
        "storagegateway:DescribeNFSFileShares"
    ],
    "Resource": "*",
    "Condition": {
        "StringEquals": {
            "aws:ResourceTag/allowListAndDescribe": "yes"
        }
    }
},
{
    "Effect": "Allow",
    "Action": [
        "storagegateway:*"
    ],
    "Resource": "arn:aws:storagegateway:region:account-id:*/*"
}
]
}

```

## 根據 IAM 請求中的標籤控制存取權限

若要控制 IAM 使用者可以在閘道資源上執行的動作，您可以根據標籤使用 IAM 政策中的條件。例如，您可以編寫一個政策，根據使用者建立資源時所提供的標籤，來允許或拒絕 IAM 使用者執行特定 API 操作的能力。

在下列範例中，第一個陳述式只會在使用者建立閘道時提供的標籤金鑰值組為 **Department** 和 **Finance** 時，允許使用者建立閘道。使用 API 操作時，您會將此標籤新增到啟用請求。

第二個陳述式只會在校道上的標籤金鑰值組符合時，允許使用者在校道上建立網路檔案系統 (NFS) 或伺服器訊息區塊 (SMB) 檔案共用 **Department** 和 **Finance**。此外，使用者必須將標籤新增到共用檔案，而且標籤的金鑰值組必須為 **Department** 和 **Finance**。您會在建立檔案共用時將標籤新增到檔案共用。沒有 `AddTagsToResource` 或 `RemoveTagsFromResource` 操作的權限，因此使用者無法在校道或檔案共用上執行這些操作。

```

{
  "Version": "2012-10-17",
  "Statement": [
    {
      "Effect": "Allow",
      "Action": [

```

```
        "storagegateway:ActivateGateway"
    ],
    "Resource": "*",
    "Condition": {
        "StringEquals": {
            "aws:RequestTag/Department": "Finance"
        }
    }
},
{
    "Effect": "Allow",
    "Action": [
        "storagegateway:CreateNFSFileShare",
        "storagegateway:CreateSMBFileShare"
    ],
    "Resource": "*",
    "Condition": {
        "StringEquals": {
            "aws:ResourceTag/Department": "Finance",
            "aws:RequestTag/Department": "Finance"
        }
    }
}
]
```

## Storage Gateway API 權限：動作、資源及條件參考

當您設定[存取控制](#)及撰寫可連接到 IAM 身分的許可政策 (以身分為基礎的政策) 時，可參考下表。下表列出每個 Storage Gateway API 操作，您可以授予執行動作許可的相應動作，以及AWS資源，您可以授予這些許可的資源。您在政策的 Action 欄位中指定動作，然後在政策的 Resource 欄位中指定資源值。

您可以使用AWS來表示條件金鑰。如需全 AWS 金鑰的完整清單，請參閱《[IAM 使用者指南](#)》中的「可用的金鑰」。

### Note

若要指定動作，請使用後接 API 操作名稱的 storagegateway: 字首 (例如，storagegateway:ActivateGateway)。您可以為每個 Storage Gateway 動作指定萬用字元 (\*) 做為資源。



如需詳列 ARN 格式的 Storage Gateway 資源清單，請參[Storage Gateway 資源和操作](#)。

存 Storage Gateway API 與動作所需的許可如下所示。

### [ActivateGateway](#)

動作：storagegateway:ActivateGateway

資源：\*

### [AddCache](#)

動作：storagegateway:AddCache

資源：arn:aws:storagegateway:*region*:*account-id*:gateway/*gateway-id*

### [AddTagsToResource](#)

動作：storagegateway:AddTagsToResource

資源：arn:aws:storagegateway:*region*:*account-id*:gateway/*gateway-id*

或

arn:aws:storagegateway:*region*:*account-id*:gateway/*gateway-id*/  
volume/*volume-id*

或

arn:aws:storagegateway:*region*:*account-id*:tape/*tapebarcode*

### [AddUploadBuffer](#)

動作：storagegateway:AddUploadBuffer

資源：arn:aws:storagegateway:*region*:*account-id*:gateway/*gateway-id*

### [AddWorkingStorage](#)

動作：storagegateway:AddWorkingStorage

資源：arn:aws:storagegateway:*region*:*account-id*:gateway/*gateway-id*

### [CancelArchival](#)

動作：storagegateway:CancelArchival

資源 : `arn:aws:storagegateway:region:account-id:tape/tapebarcode`

### CancelRetrieval

動作 : `storagegateway:CancelRetrieval`

資源 : `arn:aws:storagegateway:region:account-id:tape/tapebarcode`

### CreateCachediSCSIVolume

動作 : `storagegateway:CreateCachediSCSIVolume`

資源 : `arn:aws:storagegateway:region:account-id:gateway/gateway-id`

### CreateSnapshot

動作 : `storagegateway:CreateSnapshot`

資源 : `arn:aws:storagegateway:region:account-id:gateway/gateway-id/  
volume/volume-id`

### CreateSnapshotFromVolumeRecoveryPoint

動作 : `storagegateway:CreateSnapshotFromVolumeRecoveryPoint`

資源 : `arn:aws:storagegateway:region:account-id:gateway/gateway-id/  
volume/volume-id`

### CreateStorediSCSIVolume

動作 : `storagegateway:CreateStorediSCSIVolume`

資源 : `arn:aws:storagegateway:region:account-id:gateway/gateway-id`

### CreateTapes

動作 : `storagegateway:CreateTapes`

資源 : `arn:aws:storagegateway:region:account-id:gateway/gateway-id`

### DeleteBandwidthRateLimit

動作 : `storagegateway>DeleteBandwidthRateLimit`

資源 : `arn:aws:storagegateway:region:account-id:gateway/gateway-id`

### DeleteChapCredentials

動作 : `storagegateway>DeleteChapCredentials`

資源 : arn:aws:storagegateway:*region*:*account-id*:gateway/*gateway-id*/  
target/*iSCSItarget*

### DeleteGateway

動作 : storagegateway:DeleteGateway

資源 : arn:aws:storagegateway:*region*:*account-id*:gateway/*gateway-id*

### DeleteSnapshotSchedule

動作 : storagegateway:DeleteSnapshotSchedule

資源 : arn:aws:storagegateway:*region*:*account-id*:gateway/*gateway-id*/  
volume/*volume-id*

### DeleteTape

動作 : storagegateway:DeleteTape

資源 : arn:aws:storagegateway:*region*:*account-id*:gateway/*gateway-id*

### DeleteTapeArchive

動作 : storagegateway:DeleteTapeArchive

資源 : \*

### DeleteVolume

動作 : storagegateway:DeleteVolume

資源 : arn:aws:storagegateway:*region*:*account-id*:gateway/*gateway-id*/  
volume/*volume-id*

### DescribeBandwidthRateLimit

動作 : storagegateway:DescribeBandwidthRateLimit

資源 : arn:aws:storagegateway:*region*:*account-id*:gateway/*gateway-id*

### DescribeCache

動作 : storagegateway:DescribeCache

資源 : arn:aws:storagegateway:*region*:*account-id*:gateway/*gateway-id*

### [DescribeCachediSCSIVolumes](#)

動作 : storagegateway:DescribeCachediSCSIVolumes

資源 : arn:aws:storagegateway:*region*:*account-id*:gateway/*gateway-id*/  
volume/*volume-id*

### [DescribeChapCredentials](#)

動作 : storagegateway:DescribeChapCredentials

資源 : arn:aws:storagegateway:*region*:*account-id*:gateway/*gateway-id*/  
target/*iSCSItarget*

### [DescribeGatewayInformation](#)

動作 : storagegateway:DescribeGatewayInformation

資源 : arn:aws:storagegateway:*region*:*account-id*:gateway/*gateway-id*

### [DescribeMaintenanceStartTime](#)

動作 : storagegateway:DescribeMaintenanceStartTime

資源 : arn:aws:storagegateway:*region*:*account-id*:gateway/*gateway-id*

### [DescribeSnapshotSchedule](#)

動作 : storagegateway:DescribeSnapshotSchedule

資源 : arn:aws:storagegateway:*region*:*account-id*:gateway/*gateway-id*/  
volume/*volume-id*

### [DescribeStorediSCSIVolumes](#)

動作 : storagegateway:DescribeStorediSCSIVolumes

資源 : arn:aws:storagegateway:*region*:*account-id*:gateway/*gateway-id*/  
volume/*volume-id*

### [DescribeTapeArchives](#)

動作 : storagegateway:DescribeTapeArchives

資源 : \*

### [DescribeTapeRecoveryPoints](#)

動作 : storagegateway:DescribeTapeRecoveryPoints

資源 : `arn:aws:storagegateway:region:account-id:gateway/gateway-id`

### [DescribeTapes](#)

動作 : `storagegateway:DescribeTapes`

資源 : `arn:aws:storagegateway:region:account-id:gateway/gateway-id`

### [DescribeUploadBuffer](#)

動作 : `storagegateway:DescribeUploadBuffer`

資源 : `arn:aws:storagegateway:region:account-id:gateway/gateway-id`

### [DescribeVTLDevices](#)

動作 : `storagegateway:DescribeVTLDevices`

資源 : `arn:aws:storagegateway:region:account-id:gateway/gateway-id`

### [DescribeWorkingStorage](#)

動作 : `storagegateway:DescribeWorkingStorage`

資源 : `arn:aws:storagegateway:region:account-id:gateway/gateway-id`

### [DisableGateway](#)

動作 : `storagegateway:DisableGateway`

資源 : `arn:aws:storagegateway:region:account-id:gateway/gateway-id`

### [ListGateways](#)

動作 : `storagegateway:ListGateways`

資源 : \*

### [ListLocalDisks](#)

動作 : `storagegateway:ListLocalDisks`

資源 : `arn:aws:storagegateway:region:account-id:gateway/gateway-id`

### [ListTagsForResource](#)

動作 : `storagegateway:ListTagsForResource`

資源 : `arn:aws:storagegateway:region:account-id:gateway/gateway-id`

或

arn:aws:storagegateway:*region*:*account-id*:gateway/*gateway-id*/  
volume/*volume-id*

或

arn:aws:storagegateway:*region*:*account-id*:tape/*tapebarcode*

### ListTapes

動作 : storagegateway:ListTapes

資源 : arn:aws:storagegateway:*region*:*account-id*:gateway/*gateway-id*

### ListVolumeInitiators

動作 : storagegateway:ListVolumeInitiators

資源 : arn:aws:storagegateway:*region*:*account-id*:gateway/*gateway-id*/  
volume/*volume-id*

### ListVolumeRecoveryPoints

動作 : storagegateway:ListVolumeRecoveryPoints

資源 : arn:aws:storagegateway:*region*:*account-id*:gateway/*gateway-id*

### ListVolumes

動作 : storagegateway:ListVolumes

資源 : arn:aws:storagegateway:*region*:*account-id*:gateway/*gateway-id*

### RemoveTagsFromResource

動作 : storagegateway:RemoveTagsFromResource

資源 : arn:aws:storagegateway:*region*:*account-id*:gateway/*gateway-id*

或

arn:aws:storagegateway:*region*:*account-id*:gateway/*gateway-id*/  
volume/*volume-id*

或

arn:aws:storagegateway:*region*:*account-id*:tape/*tapebarcode*

### [ResetCache](#)

動作 : storagegateway:ResetCache

資源 : arn:aws:storagegateway:*region*:*account-id*:gateway/*gateway-id*

### [RetrieveTapeArchive](#)

動作 : storagegateway:RetrieveTapeArchive

資源 : arn:aws:storagegateway:*region*:*account-id*:gateway/*gateway-id*

### [RetrieveTapeRecoveryPoint](#)

動作 : storagegateway:RetrieveTapeRecoveryPoint

資源 : arn:aws:storagegateway:*region*:*account-id*:gateway/*gateway-id*

### [ShutdownGateway](#)

動作 : storagegateway:ShutdownGateway

資源 : arn:aws:storagegateway:*region*:*account-id*:gateway/*gateway-id*

### [StartGateway](#)

動作 : storagegateway:StartGateway

資源 : arn:aws:storagegateway:*region*:*account-id*:gateway/*gateway-id*

### [UpdateBandwidthRateLimit](#)

動作 : storagegateway:UpdateBandwidthRateLimit

資源 : arn:aws:storagegateway:*region*:*account-id*:gateway/*gateway-id*

### [UpdateChapCredentials](#)

動作 : storagegateway:UpdateChapCredentials

資源 : arn:aws:storagegateway:*region*:*account-id*:gateway/*gateway-id*/  
target/*iSCSITarget*

### [UpdateGatewayInformation](#)

動作 : storagegateway:UpdateGatewayInformation

資源 : `arn:aws:storagegateway:region:account-id:gateway/gateway-id`

#### [UpdateGatewaySoftwareNow](#)

動作 : `storagegateway:UpdateGatewaySoftwareNow`

資源 : `arn:aws:storagegateway:region:account-id:gateway/gateway-id`

#### [UpdateMaintenanceStartTime](#)

動作 : `storagegateway:UpdateMaintenanceStartTime`

資源 : `arn:aws:storagegateway:region:account-id:gateway/gateway-id`

#### [UpdateSnapshotSchedule](#)

動作 : `storagegateway:UpdateSnapshotSchedule`

資源 : `arn:aws:storagegateway:region:account-id:gateway/gateway-id/  
volume/volume-id`

#### [UpdateVTLDeviceType](#)

動作 : `storagegateway:UpdateVTLDeviceType`

資源 : `arn:aws:storagegateway:region:account-id:gateway/gateway-id/  
device/vtldevice`

#### 相關主題

- [存取控制](#)
- [客戶受管政策範例](#)

## 使用 Storage Gateway 的服務連結角色

Storage Gateway 使用AWS Identity and Access Management(IAM)[服務連結角色](#)。服務連結角色是直接連結至 Storage Gateway 的一種特殊 IAM 角色類型。服務連結角色由 Storage Gateway 預先定義，並包含該服務呼叫其他AWS服務代您。

服務連結角色可讓設定 Storage Gateway 更為簡單，因為您不必手動新增必要的許可。Storage Gateway 定義其服務連結角色的許可，除非另有定義，否則僅有 Storage Gateway 可擔任其角色。定義的許可包含信任政策和許可政策，並且該許可政策不能附加到任何其他 IAM 實體。



如需有關支援服務連結角色的其他服務的資訊，請參閱[可搭配 IAM 運作的 AWS 服務](#)，並尋找 Service-Linked Role (服務連結角色) 資料欄顯示為 Yes (是) 的服務。選擇具有連結的 Yes (是)，以檢視該服務的服務連結角色文件。

## Storage Gateway 的服務連結角色許可

Storage Gateway 使用名為AWS 服務存儲網關— AWS 服務存儲網關。

AWSServiceRoleForStorage Gateway 服務連結角色信任下列服務擔任該角色：

- `storagegateway.amazonaws.com`

此角色許可政策允許 Storage Gateway 在指定資源上完成下列動作：

- 動作：`fsx:ListTagsForResourceonarn:aws:fsx:*:*:backup/*`

您必須設定許可，IAM 實體 (例如使用者、「組或角色」) 才可建立和編輯服務連結角色。如需詳細資訊，請參閱《IAM 使用者指南》中的[服務連結角色許可](#)。

## 建立 Storage Gateway 的服務連結角色

您不需要手動建立一個服務連結角色。創建 Storage Gateway 時AssociateFileSystemAPI 呼叫 AWS Management Console，AWS CLI，或AWSAPI 時，Storage Gateway 會為您建立服務連結角色。

### Important

此服務連結角色可以顯示在您的帳戶，如果您於其他服務中完成一項動作時，可以使用支援此角色的功能。另外，若您在 2021 年 3 月 31 日之前使用 Storage Gateway 道服務，當開始支援服務連結角色時，存儲閘道會於您帳戶中建立 AWSServiceRoleForAWSServiceRoleForAWSServiceRoleForAWSLagateway 角色。若要進一步了解，請參閱[我的 IAM 帳戶中出現的新角色](#)。

若您刪除此服務連結角色，之後需要再次建立，您可以在帳戶中使用相同程序重新建立角色。創建 Storage Gateway 時AssociateFileSystemAPI 呼叫時，Storage Gateway 會再次為您建立服務連結角色。

您也可以使用 IAM 主控台，透過AWS 服務存儲網關使用案例。在 AWS CLI CLI 或 AWS API 中，建立一個服務名稱為 `storagegateway.amazonaws.com` 的服務連結角色。如需詳細資訊，請參閱 [IAM 使用者指南](#) 中的建立服務連結角色。如果您刪除此服務連結角色，您可以使用此相同的程序以再次建立該角色。

## 編輯 Storage Gateway 的服務連結角色

服務連結角色不允許您編輯 `AWSServiceRoleForElastic Storage Gateway` 服務連結角色。因為有各種實體可能會參考服務連結角色，所以您無法在建立角色之後變更角色名稱。然而，您可使用 IAM 來編輯角色描述。如需詳細資訊，請參閱《IAM 使用者指南》中的 [編輯服務連結角色](#)。

## 為 Storage Gateway 刪除服務連結角色

Storage Gateway 道不會自動刪除 `AWSServiceRoleForManagerForGateway` 角色。要刪除 AWS 服務存儲網關角色，您需要調用 `iam:DeleteSLRAPI`。如果沒有依賴於服務鏈接角色的存儲網關資源，則刪除將成功，否則刪除將失敗。如果要刪除服務鏈接角色，則需要使用 IAM `iam:DeleteRole` 或者 `iam:DeleteServiceLinkedRole`。在這種情況下，您需要使用 Storage Gateway API 首先刪除帳戶中的任何網關或文件系統關聯，然後通過使用 `iam:DeleteRole` 或者 `iam:DeleteServiceLinkedRoleAPI`。當您使用 IAM 刪除服務鏈接角色時，您需要使用 Storage Gateway `DisassociateFileSystemAssociationAPI` 首先刪除帳戶中的所有文件系統關聯。否則刪除操作會失敗。

### Note

若 Storage Gateway 服務在您試圖刪除資源時正在使用該角色，刪除可能會失敗。若此情況發生，請等待數分鐘後並再次嘗試操作。

若要刪除 `AWSServiceRoleForStorage Gateway` 使用的存儲閘道資源

1. 使用我們的服務控制台、CLI 或 API 進行調用，清理資源並刪除角色，或使用 IAM 控制台、CLI 或 API 執行刪除操作。在這種情況下，您需要使用 Storage Gateway API 來首先刪除帳戶中的任何網關和文件系統關聯。
2. 如果您使用 IAM 主控台、CLI 或 API，請使用 IAM 刪除服務連結角色 `DeleteRole` 或者 `DeleteServiceLinkedRoleAPI`。

使用 IAM 手動刪除服務連結角色

使用 IAM 主控台、AWS CLI，或AWSAPI 來刪除 AWSServiceRoleForGateway 服務連結角色。如需詳細資訊，請參閱《IAM 使用者指南》中的[刪除服務連結角色](#)。

## Storage Gateway 服務連結角色的支援區域

Storage Gateway 務連結角色支援在所有提供服務的區域中，使用服務連結角色。如需詳細資訊，請參閱 [AWS 服務端點](#)。

Storage Gateway 務連結角色不支援在提供服務的每個區域中，使用服務連結角色。您可以在下列區域使用 AWSServiceRoleForManagateway 角色。

區域名稱	區域身分	Storage Gateway Support
美國東部 (維吉尼亞北部)	us-east-1	是
美國東部 (俄亥俄)	us-east-2	是
美國西部 (加利佛尼亞北部)	us-west-1	是
美國西部 (奧勒岡)	us-west-2	是
亞太區域 (孟買)	ap-south-1	是
亞太區域 (大阪)	ap-northeast-3	是
亞太區域 (首爾)	ap-northeast-2	是
亞太區域 (新加坡)	ap-southeast-1	是
亞太區域 (雪梨)	ap-southeast-2	是
亞太區域 (東京)	ap-northeast-1	是
加拿大 (中部)	ca-central-1	是
歐洲 (法蘭克福)	eu-central-1	是
歐洲 (愛爾蘭)	eu-west-1	是
歐洲 (倫敦)	eu-west-2	是
歐洲 (巴黎)	eu-west-3	是

區域名稱	區域身分	Storage Gateway Support
南美洲 (聖保羅)	sa-east-1	是
AWS GovCloud (US)	us-gov-west-2	是

## AWS Storage Gateway 中的記錄和監控

Storage Gateway 與 AWS CloudTrail，它是一種提供記錄使用者、角色或 AWS 服務 Storage Gateway。CloudTrail 會將 Storage Gateway 道的所有 API 呼叫捕獲為事件。捕獲的呼叫包括從 Storage Gateway 主控台進行的呼叫，以及對 Storage Gateway API 操作發出的程式碼呼叫。如果您建立線索，就可以將 CloudTrail 事件持續交付至 Amazon S3 儲存貯體，包括 Storage Gateway 道的事件。即使您未設定追蹤，依然可以透過 CloudTrail 主控台內的 Event history (事件歷史記錄) 檢視最新事件。您可以利用 CloudTrail 所收集的資訊來判斷向 Storage Gateway 道發出的請求，以及發出請求的 IP 地址、人員、時間和其他詳細資訊。

若要進一步了解 CloudTrail，請參閱 [《AWS CloudTrail 使用者指南》](#)。

### CloudTrail 中的 Storage Gateway 資訊

當您建立帳戶時，系統即會在 AWS 帳戶中啟用 CloudTrail。此外，Storage Gateway 道發生活動時，系統便會將該活動記錄至 CloudTrail 事件，並將其他 AWS 中的服務事件歷史記錄。您可以檢視、搜尋和下載 AWS 帳戶的最新事件。如需詳細資訊，請參閱 [使用 CloudTrail 事件歷史記錄檢視事件](#)。

若要持續記錄 AWS 帳戶 (包含 Storage Gateway 的事件)，請建立線索。追蹤能讓 CloudTrail 將日誌檔交付至 Amazon S3 儲存貯體。根據預設，當您在主控台建立線索時，線索會套用到所有 AWS 區域。該追蹤會記錄來自 AWS 分割區中所有區域的事件，並將日誌檔案交付到您指定的 Amazon S3 儲存貯體。此外，您可以設定其他 AWS 服務，以進一步分析和處理 CloudTrail 日誌中所收集的事件資料。如需詳細資訊，請參閱下列內容：

- [建立追蹤的概觀](#)
- [CloudTrail 支援的服務和整合](#)
- [設定 CloudTrail 的 Amazon SNS 通知](#)
- [從多個區域接收 CloudTrail 日誌檔案，以及從多個帳戶接收 CloudTrail 日誌檔案](#)

所有的 Storage Gateway 動作都會記錄並記載在[動作](#)主題。例如，對 ActivateGateway、ListGateways 以及 ShutdownGateway 動作發出的呼叫會在 CloudTrail 日誌檔案中產生項目。

每一筆事件或日誌項目都會包含產生請求者的資訊。身分資訊可協助您判斷下列事項：

- 該請求是否透過根或 AWS Identity and Access Management (IAM) 使用者憑證來提出。
- 提出該要求時，是否使用了特定角色或聯合身分使用者的暫時安全憑證。
- 該請求是否由另一項 AWS 服務提出。

如需詳細資訊，請參閱 [CloudTrail userIdentity 元素](#)。

## 了解 Storage Gateway 日誌檔案項目

追蹤是一種組態，能讓事件以日誌檔案的形式交付到您指定的 Amazon S3 儲存貯體。CloudTrail 日誌檔包含一或多個日誌項目。一個事件為任何來源提出的單一請求，並包含請求動作、請求的日期和時間、請求參數等資訊。CloudTrail 日誌檔並非依公有 API 呼叫的堆疊追蹤排序，因此不會以任何特定順序出現。

以下範例顯示的是展示 動作的 CloudTrail 日誌項目。

```
{ "Records": [{
  "eventVersion": "1.02",
  "userIdentity": {
    "type": "IAMUser",
    "principalId": "AIDAI5AUPEBH2M7JTNCV",
    "arn": "arn:aws:iam::111122223333:user/StorageGateway-team/JohnDoe",
    "accountId": "111122223333",
    "accessKeyId": "AKIAIOSFODNN7EXAMPLE",
    "userName": "JohnDoe"
  },
  "eventTime": "2014-12-04T16:19:00Z",
  "eventSource": "storagegateway.amazonaws.com",
  "eventName": "ActivateGateway",
  "awsRegion": "us-east-2",
  "sourceIPAddress": "192.0.2.0",
  "userAgent": "aws-cli/1.6.2 Python/2.7.6 Linux/2.6.18-164.el5",
  "requestParameters": {
    "gatewayTimezone": "GMT-5:00",
    "gatewayName": "cloudtrailgatewayvtl",
```

```

DHK88",
    "gatewayRegion": "us-east-2",
    "activationKey": "EHFBX-1NDD0-P0IVU-PI259-
    "gatewayType": "VTL"
  },
  "responseElements": {
    "gatewayARN":
    "arn:aws:storagegateway:us-east-2:111122223333:gateway/cloudtrailgatewayvtl"
  },
  "requestID":
  "54BTFGNQI71987UJD2IHTCT8NF1Q8GLLE1QEU3KPGG6F0KSTAUU0",
  "eventID": "635f2ea2-7e42-45f0-
  bed1-8b17d7b74265",
  "eventType": "AwsApiCall",
  "apiVersion": "20130630",
  "recipientAccountId": "444455556666"
  ]
}

```

以下範例顯示的是展示 ListGateways 動作的 CloudTrail 日誌項目。

```

{
  "Records": [{
    "eventVersion": "1.02",
    "userIdentity": {
      "type": "IAMUser",
      "principalId": "AIDAI15AUEPBH2M7JTNVC",
      "arn": "arn:aws:iam::111122223333:user/StorageGateway-
      team/JohnDoe",
      "accountId": "111122223333", "accessKeyId": "
      AKIAIOSFODNN7EXAMPLE",
      "userName": "JohnDoe "
    },
    "eventTime": "2014 - 12 - 03T19: 41: 53Z ",
    "eventSource": "storagegateway.amazonaws.com ",
    "eventName": "ListGateways ",
    "awsRegion": "us-east-2 ",
    "sourceIPAddress": "192.0.2.0 ",
    "userAgent": "aws - cli / 1.6.2 Python / 2.7.6
    Linux / 2.6.18 - 164.el5 ",
    "requestParameters": null,
    "responseElements": null,
  }
]
}

```

```
        "requestID ":"  
6U2N42CU37KA08BG6V1I23FRSJ1Q8GLLE1QEUE3KPGG6F0KSTAUU0 ",  
        " eventID ":" f76e5919 - 9362 - 48ff - a7c4 -  
d203a189ec8d ",  
        " eventType ":" AwsApiCall ",  
        " apiVersion ":" 20130630 ",  
        " recipientAccountId ":" 444455556666"  
    }  
}]  
}
```

## 的合規驗證AWSStorage Gateway

第三方稽核人員會評估AWSStorage Gateway 作為多個AWS合規計劃。這些措施包括SOC、PCI、ISO、FedRAMP、HIPAA、MTCS、C5、K-ISMS、ENS High、OSPAR 和 HITRUST CSF。

如需特定合規計畫的 AWS 服務範圍清單，請參閱[合規計畫的 AWS 服務範圍](#)。如需一般資訊，請參閱[AWS 合規計劃](#)。

您可使用 AWS Artifact 下載第三方稽核報告。如需詳細資訊，請參閱 [AWS Artifact 中的下載報告](#)。

您使用 Storage Gateway 的合規責任，取決於資料的機密性、您公司的合規目標及適用法律和法規。AWS提供下列資源，以協助合規：

- [安全與合規快速入門指南](#) – 這些部署指南討論架構考量，並提供在 AWS 上部署以安全及合規為重心之基準環境的步驟。
- [HIPAA 安全與合規架構白皮書](#) – 本白皮書說明公司可如何運用 AWS 來建立 HIPAA 合規的應用程式。
- [AWS 合規資源](#) – 這組手冊和指南可能適用於您的產業和位置。
- 《AWS Config 開發人員指南》中的[使用規則評估資源](#) – AWS Config 服務會評估資源組態在內部實務、業界準則和法規方面的合規程度。
- [AWS Security Hub](#) – 此 AWS 服務可供您檢視 AWS 中的安全狀態，可助您檢查是否符合安全產業標準和最佳實務。

## 中的恢復能力AWSStorage Gateway

AWS 全球基礎設施是以 AWS 區域與可用區域為中心建置的。AWS區域提供多個分開且隔離的實際可用區域，並以低延遲、高輸送量和高度備援聯網功能相互連結。透過可用區域，您可以設計與操作的應

應用程式和資料庫，在可用區域之間自動容錯移轉而不會發生中斷。可用區域的可用性、容錯能力和擴充能力，均較單一或多個資料中心的傳統基礎設施還高。

如需有關 AWS 區域與可用區域的詳細資訊，請參閱 [AWS 全域基礎設施](#)。

除了AWS全球基礎設施，Storage Gateway 提供數種功能，可協助支援資料的彈性和備份需求。

- 使用 VMware vSphere 高可用性 (VMware HA)，協助保護儲存工作負載免於硬體、虛擬層或網路故障。如需詳細資訊，請參閱「[將 VMware vSphere High Availability Server Storage Gateway 搭配使用](#)」。
- 使用 AWS Backup 來備份您的磁碟區。如需詳細資訊，請參閱「[使用AWS Backup備份您的磁碟](#)」。
- 從復原點複製您的磁碟區。如需詳細資訊，請參閱「[複製磁碟](#)」。
- 將虛擬磁帶存檔在 Amazon S3 冰川中。如需詳細資訊，請參閱「[存檔虛擬磁帶](#)」。

## 中的基礎設施安全AWSStorage Gateway

作為託管服務，AWSStorage Gateway 受AWS全局網絡安全過程，詳情請參閱[Amazon Web Services：安全流程概觀](#)白皮書。

您使用AWS已發佈的 API 呼叫，透過網路存取 Storage Gateway。用戶端必須支援 Transport Layer Security (TLS) 1.0 或更新版本。建議使用 TLS 1.2 或更新版本。用戶端也必須支援具備完美轉送私密 (PFS) 的密碼套件，例如臨時 Diffie-Hellman (DHE) 或橢圓曲線臨時 Diffie-Hellman (ECDHE)。現代系統 (如 Java 7 和更新版本) 大多會支援這些模式。

此外，請求必須使用存取金鑰 ID 和與 IAM 委託人相關聯的私密存取金鑰來簽署。或者，您可以使用 [AWS Security Token Service](#) (AWS STS) 來產生暫時安全憑證來簽署請求。

## Storage Gateway 的安全最佳實務

AWS在您開發和實作自己的安全政策時，可考慮使用 Storage Gateway 提供的多種安全功能。以下最佳實務為一般準則，並不代表完整的安全解決方案。這些最佳實務可能不適用或無法滿足您的環境需求，因此請將其視為實用建議就好，而不要當作是指示。如需詳細資訊，請參閱「[AWS安全最佳實務](#)」。



## 為您的閘道進行故障診斷

您可於下述找到有關閘道、檔案共享、磁碟區、虛擬磁帶和快照的故障診斷問題資訊。現場部署閘道故障診斷資訊，包括部署在 VMware ESXi 和 Microsoft Hyper-V 用戶端的閘道。檔案共享的故障診斷資訊適用於 Amazon S3 檔案閘道類型。磁碟區的故障診斷資訊適用於磁碟區閘道類型。磁帶的故障診斷資訊適用於磁帶閘道類型。閘道問題的故障診斷資訊適用於使用 CloudWatch 指標的情況。高可用性問題的故障診斷資訊涵蓋了在 VMware vSphere High Availability (HA) 平台上執行的閘道。

### 主題

- [為現場部署閘道故障診斷](#)
- [Microsoft Hyper-V 設置疑難排解](#)
- [排除 Amazon EC2 網關問題](#)
- [故障診斷硬體設備問題](#)
- [疑難排解檔案閘道問題](#)
- [高可用性運作狀態通知](#)
- [排解高可用性問題](#)
- [恢復您的數據最佳實務](#)

## 為現場部署閘道故障診斷

您會發現下列信息，涉及使用現場部署閘道時一般可能遇到的問題，以及如何啟用 AWS Support 以幫助您的閘道進行故障診斷。

下表列出使用現場部署閘道時一般可能遇到的問題。

問題	採取動作
您找不到閘道的 IP 地址。	<p>使用虛擬化管理程序用戶端連線到您的主機，尋找閘道 IP 地址。</p> <ul style="list-style-type: none"><li>• 若為 VMware ESXi，VM 的 IP 地址可在 Summary (摘要) 標籤的 vSphere 用戶端中找到。</li><li>• 若為 Microsoft Hyper-V，登入本機主控台即可找到 VM 的 IP 地址。</li></ul> <p>如果仍找不到閘道 IP 地址：</p>

問題	採取動作
	<ul style="list-style-type: none"> <li>請檢查 VM 是否開啟。只有在 VM 開啟時，才會將 IP 地址指派給您的閘道。</li> <li>等候 VM 啟動完成。如果您的 VM 才剛開啟，閘道可能需要幾分鐘才能完成開機序列。</li> </ul>
<p>您有網路或防火牆的問題。</p>	<ul style="list-style-type: none"> <li>允許閘道使用適當的連接埠。</li> <li>如果您使用防火牆或路由器來篩選或限制網路流量，則必須設定防火牆和路由器，以允許這些服務端點可以傳出AWS。如需網路和防火牆需求的詳細資訊，請參閱<a href="#">網路與防火牆需求</a>。</li> </ul>
<p>當您點擊繼續激活按鈕。</p>	<ul style="list-style-type: none"> <li>從您的用戶端 ping VM，檢查是否可存取閘道 VM。</li> <li>檢查您的 VM 是否有網際網路的網路連線。否則，您需要設定 SOCKS 代理。如需這項作業的詳細資訊，請參閱<a href="#">測試與網關終節點的 FSX 文件網關網關連接</a>。</li> <li>檢查主機時間是否正確、主機是否設定將其時間自動與網路時間協定 (NTP) 伺服器同步，以及閘道 VM 時間是否正確。如需同步虛擬化管理程序主機和 VM 時間的資訊，請參閱<a href="#">為閘道設定網路時間協定 (NTP) 伺服器</a>。</li> <li>執行完這些步驟後，您可以使用 Storage Gateway 主控台和設置和激活閘道精靈組態。</li> <li>確認您的 VM 至少有 7.5 GB 的 RAM。如果 RAM 少於 7.5 GB，閘道配置會失敗。如需詳細資訊，請參閱<a href="#">檔案閘道設定要求</a>。</li> </ul>
<p>您需要移除配置為上傳緩衝空間的磁碟。例如，您可能希望減少閘道的上傳緩衝空間，或者您可能需要替換用作上傳緩衝但故障的磁碟。</p>	

問題	採取動作
<p>您需要改善閘道和AWS。</p>	<p>您可以在網路轉接器 (NIC) 設定網際網路到 AWS 的連線，與連接您應用程式和閘道 VM 的連線區隔開，改善從您閘道到 AWS 的頻寬。如果您有高頻寬的 AWS 連線，而您想要避免頻寬爭用，尤其是在快照恢復期間，此方法非常有用。對於高吞吐量工作負載需求，您可以使用<a href="#">AWS Direct Connect</a>建立內部部署閘道和AWS。若要測量您閘道到 AWS 的連線頻寬，請使用閘道的 CloudBytesDownloaded 和 CloudBytesUploaded 指標。如需此主題的詳細資訊，請參閱<a href="#">效能</a>。提升網際網路連線能力有助於確保您的上傳緩衝區不會用盡。</p>
<p>閘道的出入輸送量降到零。</p>	<ul style="list-style-type: none"> <li>• 在門戶標籤上，驗證您 Storage Gateway 道 VM 的 IP 地址是否和您看到使用您的虛擬化管理程序用戶端軟體 (也就是 VMware vSphere 用戶端或 Microsoft Hyper-V Manager) 的 IP 地址相同。如果您發現不相符，請從 Storage Gateway 主控台重新啟動您的閘道，如<a href="#">關閉您的閘道 VM</a>。重新啟動後，IP 地址列表中 Storage Gateway 控制台的門戶標籤中的 IP 地址，應該符合您從虛擬化管理程序用戶端決定的閘道 IP 地址。</li> <li>• 若為 VMware ESXi，VM 的 IP 地址可在 Summary (摘要) 標籤的 vSphere 用戶端中找到。</li> <li>• 若為 Microsoft Hyper-V，登入本機主控台即可找到 VM 的 IP 地址。</li> <li>• 檢查您閘道到 AWS 的連線，如<a href="#">測試與網關終端節點的 FSX 文件網關網關連接</a>中所述。</li> <li>• 檢查您閘道的網路轉接器組態，並確保所有打算為閘道啟用的界面皆已啟用。若要查看您閘道的網路轉接器組態，請按照<a href="#">為您的閘道設定網路適配器</a>中的指示操作，並選取檢視您閘道網路組態的選項。</li> </ul> <p>您可以從 Amazon CloudWatch 主控台檢視在您閘道出入的輸送量。如需測量您閘道與 AWS 之間輸送量的詳細資訊，請參閱<a href="#">效能</a>。</p>
<p>您無法在 Microsoft Hyper-V 匯入 (部署) Storage Gateway。</p>	<p>請參閱<a href="#">Microsoft Hyper-V 設置疑難排解</a>，以了解在 Microsoft Hyper-V 部署閘道的常見問題。</p>

問題	採取動作
您會收到一條消息：「閘道中的磁盤區中寫入的資料不會安全存放在AWS」。	如果您的閘道 VM 是從另一個閘道 VM 的複製或快照所建立，就會收到此訊息。如果不是這種情況，請聯繫AWS Support。

## 啟用AWS Support幫助排除本地託管的網關故障

Storage Gateway 提供一個本機主控台，您可以用來執行數項維護任務，包括啟用AWS Support以存取您的閘道，協助您排解閘道的問題。根據預設，AWS Support存取您的閘道這項功能是停用的。您可以透過主機的本機主控台啟用此存取。給予AWS Support存取您的閘道時，您必須先登入主機的本機主控台，然後導覽至 Storage Gateway 的主控台，連線到支援伺服器。

### 啟用AWS Support存取您的閘道

1. 登入您主機的本機主控台。
  - VMware ESXi — 如需詳細資訊，請參[使用 VMware ESXi 存取閘道本機主控台](#)。
  - Microsoft Hyper-V — 如需詳細資訊，請參[使用 Microsoft Hyper-V 存取閘道本機主控台](#)。

本機主控台如下所示。

2. 出現提示時，輸入**5**開啟AWS Support通道控制台。
3. 輸入 **h** 以開啟 AVAILABLE COMMANDS (可用命令) 視窗。
4. 執行下列任一步驟：
  - 如果您的閘道使用公有端點，請在可用命令窗口中，輸入**open-support-channel**連接到 Storage Gateway 的客戶支持。允許 TCP 端口 22，即可開啟支援管道AWS。當您連線到客戶支援時，Storage Gateway 會指派一個支援號碼給您。請記下您的支援號碼。
  - 如果您的閘道使用 VPC 端點，請在 AVAILABLE COMMANDS (可用命令) 視窗中輸入 **open-support-channel**。如果您的閘道未啟用，請提供 VPC 端點或 IP 地址，以連接到 Storage Gateway 的用戶支援。允許 TCP 端口 22，即可開啟支援管道AWS。當您連線到客戶支援時，Storage Gateway 會指派一個支援號碼給您。請記下您的支援號碼。

**Note**

此管道號碼不是傳輸控制通訊協定/使用者資料包通訊協定 (TCP/UDP) 連接埠號碼。反之，閘道以 Secure Shell (SSH) (TCP 22) 連線到 Storage Gateway 伺服器，並提供此連線的支援管道。

5. 建立支援管道後，請提供您的支援服務號碼至AWS Support所以AWS Support可以提供故障排除幫助。
6. 當支援工作階段完成時，請輸入 **q** 將其結束。在 Amazon Web Services Support 部門通知您支持會話完成之前，請勿關閉會話。
7. Enter**exit**登出 Storage Gateway 主控台。
8. 依照提示結束本機主控台。

## Microsoft Hyper-V 設置疑難排解

下表列出在 Microsoft Hyper-V 平台上部署 Storage Gateway 時，一般可能遇到的問題。

問題	採取動作
您嘗試匯入閘道，不過收到以下錯誤訊息：「導入失敗。Unable to find virtual machine import file under location ..."。	<p>此錯誤的發生原因如下：</p> <ul style="list-style-type: none"> <li>• 如果您不是指向解壓縮閘道來源檔案的根目錄。您在 Import Virtual Machine (匯入虛擬機器) 對話方塊中指定之位置的最後一個部分應該是 AWS-Storage-Gateway ，如下列範例所示：</li> <li>• 如果您已部署網關，但未選擇複製虛擬機器選項並選中複製所有檔案選項中的導入虛擬機器對話框中，VM 會在您設有解壓縮閘道檔案的位置建立，且無法從此位置再次導入。為修正此問題，請取得原始的解壓縮閘道來源檔案，然後複製到新的位置。使用新的位置做為匯入來源。如果您打算從一個解壓縮來源檔案的位置建立多個閘道，以下範例顯示您必須勾選的選項。</li> </ul>
您嘗試匯入閘道，不過收到以下錯誤訊息：「導入	如已部署閘道，而您嘗試重複使用存放虛擬硬碟檔案和虛擬機器組態檔案的預設資料夾，則會發生此錯誤。為修正此問題，請在 Hyper-V Settings (Hyper-V 設定) 對話方塊中指定新的位置。

問題	採取動作
<p>失敗。Import task failed to copy file."。</p> <p>您嘗試匯入閘道，不過收到以下錯誤訊息：「導入失敗。Import failed because the virtual machine must have a new identifier. Select a new identifier and try the import again."。</p>	<p>導入閘道時，請確保選擇複製虛擬機器選項並選中複製所有檔案選項中的導入虛擬機器對話框為 VM 創建新的唯一 ID。以下範例顯示 Import Virtual Machine (匯入虛擬機器) 對話方塊中您應該使用的選項。</p>
<p>您嘗試啟動閘道 VM，不過收到以下錯誤訊息："The child partition processor setting is incompatible with parent partition."。</p>	<p>此錯誤可能是因為閘道所需 CPU 和主機可用 CPU 之間的 CPU 差異所造成。請確定基礎虛擬化管理程序支援 VM CPU 計數。</p> <p>如需 Storage Gateway 需求的詳細資訊，請參<a href="#">檔案閘道設定要求</a>。</p>
<p>您嘗試啟動閘道 VM，不過收到以下錯誤訊息："無法建立分區：資源不足，無法完成請求的服務。"</p>	<p>此錯誤可能是因為閘道所需 RAM 和主機可用 RAM 之間的 RAM 差異所造成。</p> <p>如需 Storage Gateway 需求的詳細資訊，請參<a href="#">檔案閘道設定要求</a>。</p>
<p>您的快照和閘道軟體更新出現的次數會和預期的稍有不同。</p>	<p>閘道 VM 的時鐘可能會從實際的時間偏移，稱為時鐘飄移。請使用本機閘道主控台的時間同步選項，檢查並更正 VM 的時間。如需詳細資訊，請參閱 <a href="#">為閘道設定網路時間協定 (NTP) 伺服器</a>。</p>
<p>您需要將解壓縮的 Microsoft Hyper-V Storage Gateway 檔案放在主機的檔案系統。</p>	<p>像您對一般 Microsoft Windows 伺服器所做的一樣，存取主機。例如，如果虛擬化管理程序主機名為 hyperv-server，則您可使用以下 UNC 路徑 \\hyperv-server\c\$，其假設 hyperv-server 名稱可在本機主機檔案中解析或定義。</p>

問題	採取動作
連線到虛擬化管理程序時，系統會提示您提供登入資料。	使用 Sconfig.cmd 工具新增您的使用者登入資料，做為虛擬化管理程序主機的本機管理員。

## 排除 Amazon EC2 網關問題

在下列各節中，您會發現使用部署在 Amazon EC2 的閘道時，一般可能遇到的問題。如需現場部署閘道和部署在 Amazon EC2 閘道兩者間之差異的詳細資訊，請參閱[在 Amazon EC2 主機上部署檔案閘道](#)。

### 主題

- [您的網關激活幾分鐘後還沒有發生](#)
- [您無法在實例列表中找到 EC2 網關實例](#)
- [你想要的AWS Support幫助您排除 EC2 網關故障](#)

### 您的網關激活幾分鐘後還沒有發生

請在 Amazon EC2 主控台中檢查下列動作：

- 已於執行個體相關聯的安全群組中啟用連接埠 80。如需新增安全分組規則的詳細資訊，請參[添加安全組規則](#)中的 Amazon EC2 Linux 執行個體使用者指南。
- 閘道執行個體標示為執行中。在 Amazon EC2 主控台中，國家值應為 RINNING (執行中)。
- 請確定您的 Amazon EC2 執行個體類型符合最低要求，如[儲存需求](#)。

更正問題後，請嘗試再次啟動閘道。若要執行此操作，請打開 Storage Gateway 控制台，選擇在 Amazon EC2 上部署新閘道，然後重新輸入執行個體的 IP 地址。

### 您無法在實例列表中找到 EC2 網關實例

如果您並未建立執行個體的資源標籤，又有許多執行個體正在執行，要分辨您啟動了哪些執行個體會十分困難。在這種情況下，您可以執行以下動作，尋找閘道執行個體：

- 在執行個體的 Description (描述) 標籤上檢查 Amazon Machine Image (AMI) 的名稱。以 Storage Gateway AMI 為基礎的執行個體，開頭文字應為 **aws-storage-gateway-ami**。
- 如果您有數個以 Storage Gateway AMI 為基礎的執行個體，請檢查執行個體的啟動時間，以尋找正確的執行個體。

## 你想要的AWS Support幫助您排除 EC2 網關故障

Storage Gateway 提供一個本機主控台，您可以用來執行數項維護任務，包括啟用AWS Support以存取您的閘道，協助您排解閘道的問題。根據預設，AWS Support存取您的閘道這項功能是停用的。您可以透過 Amazon EC2 本機主控台啟用此存取。您可以透過 Secure Shell (SSH) 登入 Amazon EC2 本機主控台。若要透過 SSH 成功登入，您執行個體的安全群組必須有開啟 TCP 連接埠 22 的規則。

### Note

如果您將新的規則新增至現有的安全群組，新的規則將套用到使用該安全群組的所有執行個體。如需安全羣組以及如何新增安全用組規則的詳細資訊，請參閱[Amazon EC2 安全群組](#)中的 Amazon EC2 使用者指南。

為了讓AWS Support連線至您的閘道，您必須先登入 Amazon EC2 執行個體的本機主控台，然後導覽至 Storage Gateway 的主控制台並提供存取。

啟用AWS Support訪問部署於 Amazon EC2 執行個體的閘道

1. 登入 Amazon EC2 執行個體的本機主控台。如需取得詳細資訊，請前往[連接至您的執行個體](#)中的 Amazon EC2 使用者指南。

您可以使用以下命令登入 EC2 執行個體的本機主控台。

```
ssh -i PRIVATE-KEY admin@INSTANCE-PUBLIC-DNS-NAME
```

### Note

所以此####是 .pem 檔案，其中包含 EC2 金 key pair 的私有憑證，您可用來啟動 Amazon EC2 執行個體。如需詳細資訊，請參閱「[擷取金鑰對的公有金鑰](#)」中的 Amazon EC2 使用者指南。



所以此###-### *DNS-NAME*是用於執行閘道之 Amazon EC2 執行個體的公有網域名稱系統 (DNS) 名稱。您可以在 EC2 主控台中選擇 Amazon EC2 執行個體，然後按一下描述標籤。

2. 出現提示時，輸入 **6 - Command Prompt** 開啟 AWS Support 通道控制台。
3. 輸入 **h** 以開啟 AVAILABLE COMMANDS (可用命令) 視窗。
4. 執行下列任一步驟：
  - 如果您的閘道使用公有端點，請在可用命令窗口中，輸入 **open-support-channel** 連接到 Storage Gateway 的客戶支持。允許 TCP 端口 22，即可開啟支援管道 AWS。當您連線到客戶支援時，Storage Gateway 會指派一個支援號碼給您。請記下您的支援號碼。
  - 如果您的閘道使用 VPC 端點，請在 AVAILABLE COMMANDS (可用命令) 視窗中輸入 **open-support-channel**。如果您的閘道未啟用，請提供 VPC 端點或 IP 地址，以連接到 Storage Gateway 的用戶支援。允許 TCP 端口 22，以便您可以開啟以下支援管道：AWS。當您連線到客戶支援時，Storage Gateway 會指派一個支援號碼給您。請記下您的支援號碼。

#### Note

此管道號碼不是傳輸控制通訊協定/使用者資料包通訊協定 (TCP/UDP) 連接埠號碼。反之，閘道以 Secure Shell (SSH) (TCP 22) 連線到 Storage Gateway 伺服器，並提供此連線的支援管道。

5. 建立支援管道後，請提供您的支援服務號碼至 AWS Support 所以 AWS Support 可以提供故障排除幫助。
6. 當支援工作階段完成時，請輸入 **q** 將其結束。在 Amazon Web Services Support 部門通知您支持會話完成之前，請勿關閉會話。
7. Enter **exit** 退出 Storage Gateway 控制台。
8. 依照主控台選單操作登出 Storage Gateway 執行個體。

## 故障診斷硬體設備問題

下列主題討論您可能會遇到的問 Storage Gateway，以及故障診斷的建議。

## 您無法確定服務 IP 地址

嘗試連接到服務時，請務必使用服務的 IP 地址，而非主機 IP 地址。在服務主控台中設定服務 IP 地址，並在硬體主控台設定主機 IP 地址。當您啟動硬體設備時會看到硬體主控台。若要從硬體主控台前前往服務主控台，請選擇 Open Service Console (開啟服務主控台)。

## 您如何執行重設出廠預設值？

如果您需要在設備上執行重設成出廠預設值，請聯絡 Storage Gateway 硬件設備團隊以請求 Support，如下列「支援」部分所述。

## 您在哪裏獲得戴爾 iDRAC 支持？

Dell PowerEdge R640 伺服器隨附 Dell iDRAC 管理界面。我們建議下列作法：

- 如果您使用 iDRAC 管理界面，則應該變更默認密碼。如需 iDRAC 憑證的詳細資訊，請參閱 [戴爾 PowerEdge-iDRAC 的默認用戶名和密碼是什麼？](#)。
- 請確定韌體是最新狀態，以防止安全漏洞。
- 將 iDRAC 網路界面移到一般 (em) 連接埠，可能導致效能問題或阻止設備正常運作。

## 找不到硬件裝置序列號

要查找硬件裝置的序列號，請轉到硬體頁面 Storage Gateway 下所示。

## 從何處獲得硬件設備支持

要聯繫 Storage Gateway 硬件設備支持部門，請參閱 [AWS Support](#)。

所以此AWS Support團隊可能會要求您啟用支援渠道以遠端故障診斷您的閘道問題。不需要將此連接埠開放給閘道的正常操作使用，但進行疑難排解時需要用到。您可以從硬體主控台啟用支援管道，如下程序所示。

若要開啟支援頻道AWS

1. 開啟硬體主控台。
2. 選擇 Open Support Channel (開啟支援管道)，如下所示。

如果沒有網路連線或防火牆問題的話，指派的連接埠號碼應該會在 30 秒內顯示。

3. 請記下端口號，然後將其提供給AWS Support。

## 疑難排解檔案閘道問題

當您執行 VMware vSphere 高可用性 (HA) 時，您可以使用 Amazon CloudWatch 日誌組來配置檔案閘道。如果您這樣做，就會收到檔案閘道運作狀態及檔案閘道所發生之錯誤的相關通知。您可以在 CloudWatch Logs 中找到這些錯誤和運作狀態通知的相關資訊。

在下列各節，您可以找到相關資訊，協助您了解每個錯誤的原因、運作狀態通知，以及修正問題的方法。

### 主題

- [錯誤：ObjectMissing](#)
- [：Notification 重新開機](#)
- [：Notification HardReboot](#)
- [：Notification HealthCheckFailure](#)
- [：Notification AvailabilityMonitorTest](#)
- [錯誤：RoleTrustRelationshipInvalid](#)
- [使用 CloudWatch 指標進行故障](#)

## 錯誤：ObjectMissing

你可以得到一個ObjectMissing當指定的檔案閘道以外的寫入者從 Amazon FSX 刪除指定的檔案時發生錯誤。後續任何物件上傳至 Amazon FSX 或從 Amazon FSX 檢索該物件都會失敗。

### 解決 ObjectMissing 錯誤

1. 將檔案的最新副本儲存至 SMB 用戶端的本機檔案系統（您需要此檔案副本）。
2. 使用 SMB 用戶端，從檔案閘道刪除檔案。
3. 使用您的 SMB 用戶端，複製您在步驟 1 中儲存的檔案的最新版本。透過您的檔案閘道執行此作業。

## : Notification 重新開機

當閘道 VM 重新啟動時，您可能會收到重新啟動通知。您可以使用 VM Hypervisor Management 主控台或儲存閘道主控台來重新啟動閘道 VM。您也可以在此期間使用閘道軟體來重新啟動。

如果重新啟動的時間在閘道所設定之[維護開始時間](#)的 10 分鐘以內，此重新啟動可能是正常的情況，而不是任何問題的徵兆。如果重新啟動很常在維護時段外發生，請檢查閘道是否已手動重新啟動。

## : Notification HardReboot

當閘道 VM 意外重新啟動時，您可能會收到 HardReboot 通知。這種重新啟動可能是因為電源中斷、硬體故障或其他事件。若是 VMware 閘道，由 vSphere High Availability Application Monitoring 執行的重設可能會觸發此事件。

當閘道在這種環境中執行時，請檢查 HealthCheckFailure 通知是否存在，並參閱 VM 的 VMware 事件記錄。

## : Notification HealthCheckFailure

若是 VMware vSphere HA 上的閘道，當運作狀態檢查失敗且請求 VM 重新啟動時，您可能會收到 HealthCheckFailure 通知。此事件也會在監控可用性的測試期間發生，並顯示於 AvailabilityMonitorTest 通知中。在此情況下，則預期會收到 HealthCheckFailure 通知。

### Note

此通知僅適用於 VMware 閘道。

如果此事件在沒有 AvailabilityMonitorTest 通知的情況下重複發生，請檢查您的 VM 基礎設施是否有問題 (儲存空間、記憶體等)。如果您需要其他協助，請聯絡 AWS Support。

## : Notification AvailabilityMonitorTest

你會得到一個 AvailabilityMonitorTest 當您的通知[運行測試](#)的[可用性和應用程序監控](#)系統上運行在 VMware vSphere HA 平台上的網關上。

## 錯誤：RoleTrustRelationshipInvalid

當檔案共享的 IAM 角色有錯誤的 IAM 信任關係時（也就是，IAM 角色不信任名為 `storagegateway.amazonaws.com`。因此，檔案閘道無法取得登入資料來在備份檔案共享的 S3 儲存貯體上執行任何操作。

### 解決 RoleTrustRelationshipInvalid 錯誤

- 使用 IAM 主控台或 IAM API 包含 `storagegateway.amazonaws.com` 作為您檔案共享 IAMRole 所信任的委託人。如需 IAM 角色的詳細資訊，請參 [教程：跨AWS使用 IAM 角色的帳戶](#)。

## 使用 CloudWatch 指標進行故障

您可在下列章節找到使用 Amazon CloudWatch 指標和 Storage Gateway 使用的問題時所需採取的動作資訊。

### 主題

- [瀏覽目錄時，網關反應緩慢](#)
- [您的網關未響應](#)
- [您在亞馬遜 FSx 文件系統中看不到文件](#)
- [您的閘道緩慢傳輸資料到 Amazon FSX](#)
- [您的閘道備份任務失敗，或寫入至閘道時發生錯誤](#)

### 瀏覽目錄時，網關反應緩慢

如果檔案閘道反應緩慢，當您執行 `ls` 命令或瀏覽目錄，請檢查 `IndexFetch` 和 `IndexEviction` CloudWatch 指標：

- 如果 `IndexFetch` 量度大於 0，當您運行 `ls` 命令或瀏覽目錄時，您的檔案閘道已在沒有受影響目錄內容的信息的情況下啟動，並且必須存取 Amazon S3。後續列出該目錄內容的動作應會更快完成。
- 如果 `IndexEviction` 指標大於 0，表示您的檔案閘道已達到其在當下可以管理的數量限制。在此情況下，檔案閘道必須從最近存取的目錄釋放一些儲存空間，才能列出新目錄。如果頻繁發生此問題，並對性能有影響，請聯繫 AWS Support。

開發論壇 AWS Support 相關 Amazon FSx 檔案系統的內容和建議，以根據您的使用案例提升效能。

## 您的網關未響應

如果檔案閘道無回應，請執行下列操作：

- 如果有最近的重新開機或軟體更新，則請查看 `IOWaitPercent` 指標。此指標會顯示在有未完成磁碟 I/O 請求時 CPU 閒置時間的百分比。在某些情況下，百分比可能偏高 (10 或以上)，而且可能已在伺服器重新啟動或更新後上升。在這些情況下，檔案閘道會重建索引緩存至 RAM，因此檔案閘道可能因根磁碟較慢而存在瓶頸。您可以將速度較快的實體磁碟用於根磁碟來解決此問題。
- 如果 `MemUsedBytes` 指標等於或幾乎與 `MemTotalBytes` 指標，則檔案閘道的可用 RAM 即將用盡。請確認檔案閘道至少有所需的最小 RAM。如果已有此容量，請根據您的工作負載和使用案例，考慮增加更多 RAM 到檔案閘道。

如果檔案共享是 SMB，此問題也可能是因為連線到檔案共享的 SMB 用戶端數目所造成。若要查看在任何指定時間連線的用戶端數目，請檢查 `SMBV(1/2/3)Sessions` 指標。如果有許多用戶端連線，您可能需要增加更多 RAM 到檔案閘道。

## 您在亞馬遜 FSx 文件系統中看不到文件

如果您注意到網關上的文件未反映在 Amazon FSx 文件系統中，請檢查 `FilesFailingUpload` 指標。如果指標報告某些文件上傳失敗，請檢查您的運行狀況通知。當文件上傳失敗時，網關會生成一個運行狀況通知，其中包含有關該問題的更多詳細信息。

## 您的閘道緩慢傳輸資料到 Amazon FSX

如果檔案閘道傳輸資料到 Amazon S3 的速度緩慢，請執行下列操作：

- 如果 `CachePercentDirty` 指標是 80 或以上，則檔案閘道寫入資料到磁碟的速度會比上傳資料到 Amazon S3 的速度更快。請考慮從檔案閘道增加上傳頻寬、增加一或多個快取磁碟，或降低用戶端寫入速度。
- 如果 `CachePercentDirty` 指標偏低，請檢查 `IOWaitPercent` 指標。如果 `IOWaitPercent` 大於 10，檔案閘道可能因本機快取磁碟速度而存在瓶頸。建議將本機固態硬碟 (SSD) 磁碟用於快取，最好是 NVM Express (NVMe)。如果無法取得這種磁碟，請嘗試使用來自個別實體磁碟的多個快取磁碟，以提升效能。

## 您的閘道備份任務失敗，或寫入至閘道時發生錯誤

如果檔案閘道備份任務失敗，或寫入至檔案閘道時發生錯誤，請執行下列動作：

- 如果CachePercentDirty指標是 90% 或以上，由於快取磁碟上無足夠的可用空間，您的檔案閘道則無法接入磁碟新的寫入。如需檔案閘道上傳至 Amazon FSx 或 Amazon S3 的速度，請參CloudBytesUploaded指標。將該指標與WriteBytes指標，該指標會顯示客戶端向檔案閘道寫入檔案的速度。如果您的檔案閘道寫入速度比上傳到 Amazon FSX 或 Amazon S3 的速度更快，請增加更多快取磁碟，以至少涵蓋備份任務的大小。或者，增加上傳頻寬。
- 如果備份作業失敗，但CachePercentDirty指標小於 80%，則檔案閘道可能遇到用戶端會話超時。若是 SMB，您可使用 PowerShell 命令 `Set-SmbClientConfiguration -SessionTimeout 300` 來增加此逾時設定。執行此命令會將逾時設為 300 秒。

若是 NFS，請確認用戶端是採用硬性掛載的方式掛載，而非是軟性掛載。

## 高可用性運作狀態通知

在 VMware vSphere High Availability (HA) 平台上執行閘道時，您可能會收到運作狀態通知。如需運作狀態通知的詳細資訊，請參閱[排解高可用性問題](#)。

## 排解高可用性問題

如果發生可用性問題，您可在下列資訊中找到應採取的動作。

### 主題

- [運作 Health 態通知](#)
- [指標](#)

## 運作 Health 態通知

在 VMware vSphere HA 上執行閘道時，所有閘道都會對您設定的 Amazon CloudWatch 日誌組產生下列運作狀態通知。這些通知會進入名為 AvailabilityMonitor 的日誌串流。

### 主題

- [: Notification 重新開機](#)
- [: Notification HardReboot](#)
- [: Notification HealthCheckFailure](#)
- [: Notification AvailabilityMonitorTest](#)

## : Notification 重新開機

當閘道 VM 重新啟動時，您可能會收到重新啟動通知。您可以使用 VM Hypervisor Management 主控台或儲存閘道主控台來重新啟動閘道 VM。您也可以在此閘道維護週期期間使用閘道軟體來重新啟動。

### 採取動作

如果重新啟動的時間在閘道所設定之[維護開始時間](#)的 10 分鐘以內，這可能是正常的情況，而不是任何問題的徵兆。如果重新啟動很常在維護時段外發生，請檢查閘道是否已手動重新啟動。

## : Notification HardReboot

當閘道 VM 意外重新啟動時，您可能會收到 HardReboot 通知。這種重新啟動可能是因為電源中斷、硬體故障或其他事件。若是 VMware 閘道，由 vSphere High Availability Application Monitoring 執行的重設可能會觸發此事件。

### 採取動作

當閘道在這種環境中執行時，請檢查 HealthCheckFailure 通知是否存在，並參閱 VM 的 VMware 事件記錄。

## : Notification HealthCheckFailure

若是 VMware vSphere HA 上的閘道，當運作狀態檢查失敗且請求 VM 重新啟動時，您可能會收到 HealthCheckFailure 通知。此事件也會在監控可用性的測試期間發生，並顯示於 AvailabilityMonitorTest 通知中。在此情況下，則預期會收到 HealthCheckFailure 通知。

### Note

此通知僅適用於 VMware 閘道。

### 採取動作

如果此事件在沒有 AvailabilityMonitorTest 通知的情況下重複發生，請檢查您的 VM 基礎設施是否有問題 (儲存空間、記憶體等)。如果您需要其他協助，請聯絡 AWS Support。

## : Notification AvailabilityMonitorTest

如需 VMware vSphere HA 上的閘道，您可以獲取 AvailabilityMonitorTest 當您的通知[運行測試的可用性和應用程序監控](#)系統。



## 指標

AvailabilityNotifications 指標可在所有閘道上使用。此指標會計算閘道產生的可用相關運作狀態通知數目。使用 Sum 統計資料，即可觀察閘道是否發生任何可用性相關事件。如需事件的詳細資訊，請參您配置的 CloudWatch 日誌組。

## 恢復您的數據最佳實務

雖然這種情況極少發生，但您的閘道可能遇到無法復原的故障。這種故障可能發生在您的虛擬機器 (VM)、閘道本身、本機儲存體或其他地方。如果發生故障，我們建議您按照下列合適各節中的指示來復原資料。

### Important

Storage Gateway 不支援從虛擬化管理程序或 Amazon EC2 Amazon Manager 映像 (AMI) 所建立的快照復原閘道 VM。若您的閘道 VM 發生問題，請啟用新的閘道，並使用下列指示將您的資料復原至該閘道。

### 主題

- [從意外的虛擬機關閉中恢復](#)
- [從出現故障的緩存磁盤恢復數據](#)
- [從無法存取之資料中心恢復資料](#)

## 從意外的虛擬機關閉中恢復

如果您的 VM 因非預期原因關閉 (例如停電)，您的閘道就會無法連接。當電力和網路連線還原後，您的閘道就可以連接並開始正常運作。下列是您可在此時採取的步驟，有利於復原您的資料：

- 如果中斷導致網路連線問題，您可以故障診斷此問題。如需如何測試網路連線的資訊，請參閱[測試與網關終端節點的 FSX 文件網關網關連接](#)。
- 如果您的閘道發生磁碟區或磁帶故障和問題，以致非預期關機，您可以復原您的資料。有關如何復原資料的資訊，請參閱下列適用於您案例的各節。

## 從出現故障的緩存磁盤恢復數據

如果您的快取磁碟發生故障，我們建議根據您的情況，使用下列步驟復原您的資料：

- 如果發生故障的原因是快取磁碟已從您的主機移除，請關閉閘道、重新新增磁碟並重新啟動閘道。
- 如果快取磁碟損毀或無法存取，請關閉閘道、重設快取磁碟、重設快取儲存磁碟並重新啟動閘道。

如需詳細資訊，請參閱 [從出現故障的緩存磁盤恢復數據](#)。

## 從無法存取之資料中心恢復資料

如果您的閘道或資料中心因為某些原因而無法存取，您可以將資料復原到不同資料中心的另一個閘道，或復原到 Amazon EC2 執行個體託管的閘道。如果您無法存取另一個資料中心，我們建議您在 Amazon EC2 執行個體上建立閘道。您遵循的步驟取決於處理資料的閘道類型。

從無法存取之資料中心的檔案閘道復原資料

針對檔案閘道，您要將新的檔案共享映射到包含您要復原資料的 Amazon S3 儲存貯體。

1. 在 Amazon EC2 主機上建立和啟用新的檔案閘道。如需詳細資訊，請參閱 [在 Amazon EC2 主機上部署檔案閘道](#)。
2. 在您建立的 EC2 閘道上建立新的檔案共享。如需詳細資訊，請參閱「[建立檔案共享](#)」。
3. 將您的檔案共享掛載在您的用戶端，將它映射到包含您要復原資料的 S3 儲存貯體。如需詳細資訊，請參閱「[裝載並使用您的文件共享](#)」。

## 其他 Storage Gateway 資源

在此章節，您可以找到AWS和第三方軟體、工具和資源，以及幫助您設定或管理閘道之 Storage Gateway 額的資訊。

### 主題

- [主機設定](#)
- [取得您閘道的啟用金鑰](#)
- [使用AWS Direct Connect使用 Storage Gateway](#)
- [連線至閘道](#)
- [了解 Storage Gateway 資源和資源 ID](#)
- [標籤 Storage Gateway 資源](#)
- [使用開源組件AWS Storage Gateway](#)
- [配額](#)

## 主機設定

### 主題

- [設定 VMware of Storage Gateway](#)
- [同步閘道的 VM 時間](#)
- [在 Amazon EC2 主機上部署檔案閘道](#)

## 設定 VMware of Storage Gateway

配置 VMware on Storage Gateway 時，請務必同步 VM 時間與主機時間、設定 VM 以在設定儲存時使用半虛擬化磁碟控制器，以及提供保護免於支援閘道 VM 之基礎設施層的故障。

### 主題

- [同步 VM 時間與主機時間](#)
- [搭配使用與 VMware 高可用性](#)

## 同步 VM 時間與主機時間

若要成功啟用您的閘道，您必須確定 VM 時間與主機時間同步，而且主機時間設定正確。在本節中，您先同步 VM 上的時間與主機時間。然後，您檢查主機時間，並在需要時設定主機時間，以及設定主機自動同步其時間與網路時間協定 (NTP) 伺服器。

### Important

需要同步 VM 時間與主機時間，才能成功啟用閘道。

## 同步 VM 時間與主機時間

### 1. 設定 VM 時間。

- a. 在 vSphere 用戶端中，開啟閘道 VM 的內容 (按右鍵) 選單，然後選擇 Edit Settings (編輯設定)。

Virtual Machine Properties (虛擬機器屬性) 對話方塊隨即開啟。

- b. 選擇 Options (選項) 標籤，然後選擇選項清單中的 VMware Tools。
- c. 核取 Synchronize guest time with host (同步訪客時間與主機) 選項，然後選擇 OK (確定)。

VM 會同步其時間與主機。

### 2. 設定主機時間。

請務必確定您的主機時鐘設定為正確時間。如果您尚未設定主機時鐘，請執行下列步驟來設定和同步它與 NTP 伺服器。

- a. 在 VMware vSphere 用戶端中，於左窗格中選取 vSphere 主機節點，然後選擇 Configuration (組態) 標籤。
- b. 選取 Software (軟體) 面板中的 Time Configuration (時間組態)，然後選擇 Properties (屬性) 連結。

Time Configuration (時間組態) 對話方塊隨即出現。

- c. 在 Date and Time (日期和時間) 面板中，設定日期和時間。
- d. 設定主機自動同步其時間與 NTP 伺服器。
  - i. 選擇 Time Configuration (時間組態) 對話方塊中的 Options (選項)，然後在 NTP Daemon (ntpd) Options (NTP 協助程式 (ntpd) 選項) 對話方塊的左窗格中選擇 NTP Settings (NTP 設定)。
  - ii. 選擇 Add (新增) 以新增 NTP 伺服器。
  - iii. 在 Add NTP Server (新增 NTP 伺服器) 對話方塊中，輸入 NTP 伺服器之完整網域名稱的 IP 地址，然後選擇 OK (確定)。

您可以使用 `pool.ntp.org`，如下列範例所示。

- iv. 在 NTP Daemon (ntpd) Options (NTP 協助程式 (ntpd) 選項) 對話方塊中，選擇左窗格中的 General (一般)。
- v. 在 Service Commands (服務命令) 窗格中，選擇 Start (啟動) 以啟動服務。

請注意，如果您變更此 NTP 伺服器參考，或稍後新增另一個參考，則需要重新啟動服務，以使用新的伺服器。

- e. 選擇 OK (確定) 以關閉 NTP Daemon (ntpd) Options (NTP 協助程式 (ntpd) 選項) 對話方塊。
- f. 選擇 OK (確定) 以關閉 Time Configuration (時間組態) 對話方塊。

## 搭配使用與 VMware 高可用性

VMware 高可用性 (HA) 是一種 vSphere 元件，可提供保護免於支援閘道 VM 之基礎設施層的故障。VMware HA 的做法是使用多個設定為叢集的主機，因此，如果執行閘道 VM 的主機故障，則可以在叢集的另一個主機上自動重新啟動閘道 VM。如需 VMware HA 的詳細資訊，請參閱 [VMware HA：概念和最佳實務](#) 在 VMware 官方網站上進行。

若要搭 Storage Gateway 使用 VMware HA，建議執行下列事項：

- 部署 VMware ESX.ova 只在叢集的一個主機上的可下載套件，其中包含 Storage Gateway 道 VM。
- 部署 .ova 套件時，請選取不在某個主機本機的資料存放區。相反地，使用叢集中所有主機都可以存取的資料存放區。如果您選取在主機本機的資料存放區，而且主機故障，則可能無法從叢集的其他主機存取資料來源，而且容錯移轉到另一個主機可能不會成功。
- 使用叢集處理時，如果您將 .ova 套件部署至叢集，則請在系統提示您選取主機時選取主機。或者，您可以直接部署至叢集中的主機。

## 同步閘道的 VM 時間

針對部署在 VMware ESXi 上的閘道，設定虛擬化管理程序主機時間並讓 VM 時間與主機同步便足以避免時間產生差異。如需詳細資訊，請參閱 [同步 VM 時間與主機時間](#)。針對在 Microsoft Hyper-V 上部署的閘道，建議您使用以下說明的程序定期檢查您 VM 的時間。

檢視並將 Hypervisor 閘道虛擬機器的時間與網路時間協定 (NTP) 伺服器同步

1. 登入您閘道的本機主控台：

- 如需登入 VMware ESXi 本機主控台的詳細資訊，請參閱 [使用 VMware ESXi 存取閘道本機主控台](#)。
- 如需登入 Microsoft Hyper-V 本機主控台的詳細資訊，請參閱 [使用 Microsoft Hyper-V 存取閘道本機主控台](#)。
- 如需登入 Linux 核心型虛擬機器 (KVM) 的本機主控台的詳細資訊，請參閱 [使用 Linux KVM 存取閘道本機主控台](#)。

2. 在 Storage Gateway 組態主選單中，輸入 **4** 為了系統時間管理。

3. 在系統時間管理選單中，輸入 **1** 為了查看和同步系統時間。

4. 若結果指出您應將您 VM 的時間與 NTP 時間同步，請輸入 **y**。否則，輸入 **n**。

若您輸入 **y** 以進行同步，同步可能需要一些時間。

以下螢幕擷取畫面顯示不需要進行時間同步的 VM。

以下螢幕擷取畫面顯示需要進行時間同步的 VM。

## 在 Amazon EC2 主機上部署檔案閘道

您可在 Amazon Elastic Compute Cloud (Amazon EC2) 執行個體上部署和啟用檔案閘道。檔案閘道 Amazon Machine Image (AMI) 可提供做為社群 AMI。

在 Amazon EC2 執行個體上部署閘道

1. 在 Select host platform (選取託管平台) 頁面上，選擇 Amazon EC2。
2. 選擇 Launch instance (啟動執行個體) 啟動 Storage Gateway EC2 AMI。系統會將您重新導向到 Amazon EC2 主控台，在此可以選擇執行個體類型。
3. 在步驟 2：選擇執行個體類型頁面上，選擇您執行個體的硬體組態。符合特定最低需求的執行個體類型都支援 Storage Gateway。建議您從 m4.xlarge 執行個體類型開始，它符合您閘道正常運作的最低要求。如需詳細資訊，請參閱 [現場部署 VM 的硬體需求](#)。

必要時，您可以在啟動執行個體之後調整執行個體的大小。如需詳細資訊，請參閱「[調整實例大小](#)」中的 Amazon EC2 Linux 執行個體使用者指南。

### Note

有些執行個體類型，特別是 i3 EC2，會使用 NVMe SSD 磁碟。它們會在您啟動或停止檔案閘道時產生問題；例如，讓您遺失快取的資料。監控 CachePercentDirtyAmazon CloudWatch 指標，而且只在參數為 0。若要進一步了解閘道的監控指標，請參閱 [Storage Gateway 指標和維度](#) 在 CloudWatch 文檔中。如需 Amazon EC2 執行個體類型需求的詳細資訊，請參閱 [the section called “Amazon EC2 執行個體類型的要求”](#)。

4. 選擇 Next: (下一步：) 設定執行個體詳細資訊。
5. 在步驟 3：設定執行個體詳細資訊頁面中，選擇自動指派公有 IP。如果您的執行個體應從公有網際網路存取，請確認 Auto-assign Public IP (自動指派公有 IP) 設為 Enable (啟用)。如果您的執行個體不應從網際網路存取，請為 Auto-assign Public IP (自動指派公有 IP) 選擇 Disable (停用)。
6. 適用於 IAM 角色中，選擇 AWS Identity and Access Management (IAM) 角色，您想要為閘道使用。
7. 選擇 Next: (下一步：) 新增儲存。
8. 在步驟 4：新增儲存頁面中，選擇新增卷將儲存體新增到您的檔案閘道執行個體。您至少需要設定一個 Amazon EBS 磁碟區供快取儲存使用。

建議的磁盤大小：高速緩存（最小值）150 GiB 和高速緩存（最大值）64 TiB

- 在步驟 5：新增標籤頁面上，您可將選用標籤新增到您的執行個體。然後選擇 Next (下一步)：設定安全群組。
- 在步驟 6：設定安全群組頁面上，針對傳送至我們執行個體的特定流量新增防火牆規則。您可以建立新的安全群組，或選擇現有的安全群組。

#### Important

除了 Storage Gateway 啟用和 Secure Shell (SSH) 存取端口外，NFS 用戶端還需要存取其他連接口。如需詳細資訊，請參閱 [網路與防火牆需求](#)。

- 選擇 Review and Launch (檢閱和啟動) 以檢閱您的組態。
- 在步驟 7：檢閱執行個體的啟動頁面中，選擇啟動。
- 在 Select an existing key pair or create a new key pair (選取現有金鑰對或建立新金鑰對) 對話方塊中，選擇 Choose an existing key pair (選擇現有金鑰對)，然後選取您在設定時建立的金鑰對。準備就緒後，請選擇 acknowledgment (確認) 方塊，然後選擇 Launch Instances (啟動執行個體)。

此時會出現確認頁面，指出您的執行個體正在啟動。

- 選擇 View Instances (檢視執行個體) 關閉確認頁面並返回主控台。您可以在 Instances (執行個體) 畫面中檢視您的執行個體狀態。啟動執行個體無須費時。當您啟動執行個體時，其初始狀態為 pending (待定)。在執行個體啟動後，其狀態會變更為 running (正在執行)，並收到公有的 DNS 名稱。
- 選擇您的執行個體，記下描述標籤，然後返回連線到AWS頁面，以繼續您的網關設置。

您可以使用 Storage Gateway 主控台或查詢AWS Systems Manager參數儲存。

若要判定 AMI ID

- 登入AWS Management Console，然後打開 Storage Gateway 控制台<https://console.aws.amazon.com/storagegateway/home>。
- 選擇 Create gateway (建立閘道)、選擇 File gateway (檔案閘道)，然後選擇 Next (下一步)。
- 在 Choose host platform (選擇託管平台) 頁面上，選擇 Amazon EC2。
- 選擇啟動執行個體啟動 Storage Gateway EC2 AMI。系統會將您重新導向到 EC2 社群 AMI 頁面，在此可以查看您AWSURL 中的區域。



或者您可以查詢 Systems Manager 參數存放區。您可以使用AWS CLI或 Storage Gateway API 查詢命名空間下方的 Systems Manager 公用參數`/aws/service/storagegateway/ami/FILE_S3/latest`。例如，使用下列 CLAMI 命令，返回目前AWS區域。

```
aws --region us-east-2 ssm get-parameter --name /aws/service/storagegateway/ami/FILE_S3/latest
```

CLI 命令會傳回類似以下的輸出。

```
{
  "Parameter": {
    "Type": "String",
    "LastModifiedDate": 1561054105.083,
    "Version": 4,
    "ARN": "arn:aws:ssm:us-east-2::parameter/aws/service/storagegateway/ami/FILE_FSX/latest",
    "Name": "/aws/service/storagegateway/ami/FILE_S3/latest",
    "Value": "ami-123c45dd67d891000"
  }
}
```

## 取得您閘道的啟用金鑰

若要取得您閘道的啟用金鑰，您必須向閘道 VM 傳送 Web 請求，便會傳回包含啟用金鑰的重新導向。此啟用金鑰會做為其中一項參數傳遞到 `ActivateGateway` API 動作，指定您閘道的組態。如需詳細資訊，請參閱「」 [ActivateGateway](#) 中的 Storage Gateway API 參考。

您向閘道 VM 發送的請求包含AWS激活發生的區域。重新導向在回應中傳回的 URL 會包含稱為 `activationkey` 的查詢字串參數。此查詢字串參數便是您的啟用金鑰。查詢字串的格式如下：  
`http://gateway_ip_address/?activationRegion=activation_region`。

### 主題

- [AWS CLI](#)
- [Linux \(bash/zsh\)](#)
- [Microsoft Windows PowerShell](#)

## AWS CLI

若您尚未執行此作業，您必須安裝及設定 AWS CLI。若要執行此作業，請遵循 AWS Command Line Interface 使用者指南中的這些說明：

- [安裝 AWS Command Line Interface](#)
- [設定 AWS Command Line Interface](#)

下列範例顯示如何使用 AWS CLI 取得 HTTP 回應，剖析 HTTP 標頭及取得啟用金鑰。

```
wget 'ec2_instance_ip_address/?activationRegion=eu-west-2' 2>&1 | \  
grep -i location | \  
grep -i key | \  
cut -d'=' -f2 | \  
cut -d'&' -f1
```

## Linux (bash/zsh)

下列範例顯示如何使用 Linux (bash/zsh) 擷取 HTTP 回應、剖析 HTTP 標頭及取得啟用金鑰的方式。

```
function get-activation-key() {  
  local ip_address=$1  
  local activation_region=$2  
  if [[ -z "$ip_address" || -z "$activation_region" ]]; then  
    echo "Usage: get-activation-key ip_address activation_region"  
    return 1  
  fi  
  if redirect_url=$(curl -f -s -S -w '%{redirect_url}' "http://$ip_address/?  
activationRegion=$activation_region"); then  
    activation_key_param=$(echo "$redirect_url" | grep -oE 'activationKey=[A-Z0-9-]+')  
    echo "$activation_key_param" | cut -f2 -d=  
  else  
    return 1  
  fi  
}
```

## Microsoft Windows PowerShell

下列範例顯示如何使用 Microsoft Windows PowerShell 擷取 HTTP 回應、剖析 HTTP 標頭及取得啟用金鑰的方式。

```
function Get-ActivationKey {
    [CmdletBinding()]
    Param(
        [parameter(Mandatory=$true)][string]$IpAddress,
        [parameter(Mandatory=$true)][string]$ActivationRegion
    )
    PROCESS {
        $request = Invoke-WebRequest -UseBasicParsing -Uri "http://$IpAddress/?
activationRegion=$ActivationRegion" -MaximumRedirection 0 -ErrorAction SilentlyContinue
        if ($request) {
            $activationKeyParam = $request.Headers.Location | Select-String -Pattern
"activationKey=([A-Z0-9-]+)"
            $activationKeyParam.Matches.Value.Split("=")[1]
        }
    }
}
```

## 使用AWS Direct Connect使用 Storage Gateway

AWS Direct Connect會將您的內部網路連結到 Amazon Web Services 雲端。使用AWS Direct Connect，您可以為高輸送量工作負載的需求建立連線，在您的現場部署閘道和AWS。

Storage Gateway 使用公有端點。使用AWS Direct Connect連線，您可以建立公有虛擬界面，允許流量路由至 Storage Gateway 端點。公有虛擬界面會略過您網路路徑中的網際網路服務提供者。Storage Gateway 服務公共終端節點可以位於同一AWS區域作為AWS Direct Connect位置，也可以在不同的AWS區域。

下圖顯示了AWS Direct Connect與 Storage Gateway 配合使用。

下列程序假設您已建立正常運作的閘道。

### 使用AWS Direct Connect使用 Storage Gateway

1. 創建並建立AWS Direct Connect您現場部署資料中心與儲存閘道終結點間的連線。如需如何建立連線的詳細資訊，請參閱[入門AWS Direct Connect](#)中的AWS Direct Connect使用者指南。
2. Connect 您的內部部署 Storage Gateway 設備連線到AWS Direct Connect路由器。
3. 建立公有虛擬界面，然後以同樣方式設定您的現場部署路由器。如需詳細資訊，請參閱「[建立虛擬介面](#)」中的AWS Direct Connect使用者指南。

有關詳細資訊AWS Direct Connect，請參[什麼是AWS Direct Connect?](#)中的AWS Direct Connect使用者指南。

## 連線至閘道

在您選擇主機以及部署閘道 VM 之後，即可連線和啟用閘道。若要執行此作業，您需要閘道 VM 的 IP 地址。您可以從閘道的本機主控台取得 IP 地址。您登入本機主控台，並從主控台頁面頂端取得 IP 地址。

針對在現場部署所部署的閘道，您也可以從虛擬化管理程序取得 IP 地址。針對 Amazon EC2 閘道，您也可以從 Amazon EC2 管理主控台取得 Amazon EC2 執行個體的 IP 地址。若要了解如何取得閘道的 IP 地址，請參閱下列其中一項：

- VMware 主機：[使用 VMware ESXi 存取閘道本機主控台](#)
- HyperV 主機：[使用 Microsoft Hyper-V 存取閘道本機主控台](#)
- Linux 核心型虛擬機器 (KVM) 主機：[使用 Linux KVM 存取閘道本機主控台](#)
- EC2 主機：[從 Amazon EC2 主機取得 IP 地址](#)

當您找到 IP 地址時，請記下它。然後，返回 Storage Gateway 主控台，並在主控台中輸入 IP 地址。

### 從 Amazon EC2 主機取得 IP 地址

若要取得閘道部署所在之 Amazon EC2 執行個體的 IP 地址，請登入 EC2 執行個體的本機主控台。然後，從主控台頁面頂端取得 IP 地址。如需指示，請參閱。

您也可以從 Amazon EC2 管理主控台取得 IP 地址。建議您使用公有 IP 地址予以啟用。若要取得公有 IP 地址，請使用程序 1。如果您選擇改為使用彈性 IP 地址，請參閱程序 2。

程序 1：使用公有 IP 地址連線至閘道

1. 在 <https://console.aws.amazon.com/ec2/> 開啟 Amazon EC2 主控台。
2. 在導覽窗格中，選擇 Instances (執行個體)，然後選取您閘道部署所在的 EC2 執行個體。
3. 選擇底部的 Description (描述) 標籤，然後記下公有 IP。您可以使用此 IP 地址連線至閘道。返回存放閘道主控台，並輸入 IP 地址。

如果您要使用彈性 IP 地址予以啟用，請使用下列程序。

## 程序 2：使用彈性 IP 地址連線至閘道

1. 在 <https://console.aws.amazon.com/ec2/> 開啟 Amazon EC2 主控台。
2. 在導覽窗格中，選擇 Instances (執行個體)，然後選取您閘道部署所在的 EC2 執行個體。
3. 選擇底部的 Description (描述) 標籤，然後記下 Elastic IP (彈性 IP) 值。您可以使用此彈性 IP 地址連線至閘道。返回 Storage Gateway 主控台，並輸入彈性 IP 地址。
4. 在啟用您的閘道之後，請選擇您剛剛啟用的閘道，然後選擇底部面板中的 VTL devices (VTL 裝置) 標籤。
5. 取得您所有 VTL 裝置的名稱。
6. 針對每個目標，執行下列命令來設定目標。

```
iscsiadm -m node -o new -T [$TARGET_NAME] -p [$Elastic_IP]:3260
```

7. 針對每個目標，執行下列命令來登入。

```
iscsiadm -m node -p [$ELASTIC_IP]:3260 --login
```

您的閘道現在可以使用 EC2 執行個體的彈性 IP 地址予以連線。

## 了解 Storage Gateway 資源和資源 ID

在 Storage Gateway 中，主要資源是閘道但其他資源類型包括：體積、虛擬磁帶、iSCSI target (iSCSI 目標)，以及 VTL 設備。它們稱為子資源，必須與閘道相關聯才能存在。

這些資源和子資源都有獨一無二的 Amazon Resource Name (ARN) 與其相關聯，如下表所示。

資源類型	ARN 格式
閘道 ARN	arn:aws:storagegateway: <i>region:account-id</i> :gateway/ <i>gateway-id</i>
檔案共享 ARN	arn:aws:storagegateway: <i>region:account-id</i> :share/ <i>share-id</i>
磁碟區 ARN	arn:aws:storagegateway: <i>region:account-id</i> :gateway/ <i>gateway-id</i> /volume/ <i>volume-id</i>
磁帶 ARN	arn:aws:storagegateway: <i>region:account-id</i> :tape/ <i>tapebarcode</i>

資源類型	ARN 格式
目標 ARN (iSCSI 目標)	arn:aws:storagegateway: <i>region:account-id</i> :gateway/ <i>gateway-id</i> /target/ <i>iSCSItarget</i>
VTL 裝置 ARN	arn:aws:storagegateway: <i>region:account-id</i> :gateway/ <i>gateway-id</i> /device/ <i>vtldevice</i>

Storage Gateway 也支援使用 EC2 執行個體以及 EBS 磁碟區和快照。這些資源是 Storage Gateway 中所使用的 Amazon EC2 資源。

## 使用資源 ID

當您建立資源時，Storage Gateway 會將唯一資源 ID 指派給資源。此資源 ID 是資源 ARN 的一部分。資源 ID 的形式為資源識別符 (其後伴隨連字號) 以及唯一的八個字母與數字組合。例如，閘道 ID 的形式為 `sgw-12A3456B`，其中 `sgw` 是閘道的資源識別符。磁碟區 ID 的形式為 `vol-3344CCDD`，其中 `vol` 是磁碟區的資源識別符。

針對虛擬磁帶，您最多可以在條碼 ID 前面加上四個字元的字首，以協助組織磁帶。

Storage Gateway 資源 ID 為大寫。不過，當您搭配使用這些資源 ID 與 Amazon EC2 API 時，Amazon EC2 預期資源 ID 為小寫。您必須將資源 ID 變更為小寫，才能將它與 EC2 API 搭配使用。例如，在 Storage Gateway 中，磁碟區的 ID 可能是 `vol-1122AABB`。但當您使用此 ID 配合 EC2 API 時，您必須將它變更為 `vol-1122aabb`。否則，EC2 API 可能無法如預期運作。

### Important

Storage Gateway 磁碟區的 ID 以及從閘道磁碟區建立的 Amazon EBS 快照 ID 將會變更為較長的格式。從 2016 年 12 月開始，將會使用 17 個字元的字串建立所有新的磁碟區和快照。從 2016 年 4 月開始，您將可以使用這些較長的 ID，讓您可以使用新的格式來測試系統。如需詳細資訊，請參閱[較長 EC2 和 EBS 資源 ID](#)。

例如，使用較長磁碟區 ID 格式的磁碟區 ARN 將如下：

```
arn:aws:storagegateway:us-west-2:111122223333:gateway/sgw-12A3456B/  
volume/vol-1122AABBCCDDEEFFG.
```

使用較長 ID 格式的快照 ID 將如下：`snap-78e226633445566ee`。

如需詳細資訊，請參閱「[公告：更長的 Storage Gateway 磁碟區和快照 ID 將於 2016 年推出](#)」。

## 標籤 Storage Gateway 資源

在 Storage Gateway 中，您可以使用標籤來管理您的資源。標籤可讓您將中繼資料新增到您的資源並對您的資源進行分類，使資源更易於管理。每個標籤都是由您定義的金鑰/值對所構成。您可以將標籤新增到閘道、磁碟區和虛擬磁帶。您可以根據您新增的標籤搜尋及篩選這些資源。

例如，您可以使用標籤來識別您組織中各部門所使用的 Storage Gateway 資源。您可以為會計部門所使用的閘道和磁碟區新增標籤如下：(key=department 和 value=accounting)。您接著可以使用此標籤進行篩選，識別您的會計部門所使用的所有閘道和磁碟區，然後運用此資訊來判斷成本。如需詳細資訊，請參閱[使用成本配置標籤](#)和[使用標籤編輯器](#)。

若您存檔已加上標籤的虛擬磁帶，磁帶會在存檔中維持其標籤。同樣地，若您從存檔將磁帶擷取至另一個閘道，標籤也會保留在新的閘道中。

針對檔案閘道，您可以使用標籤來控制對資源的存取。如需如何進行該服務的詳細資訊，請參閱[使用標籤來控制對您的 Gateway 和資源的存取](#)。

標籤不具有任何語意意義，而是會解譯成字元字串。

以下限制適用於標籤：

- 標籤金鑰與值皆區分大小寫。
- 每個資源的標籤數上限為 50。
- 標籤金鑰的開頭不可為 aws:。此字首保留供AWS使用。
- 金鑰屬性的有效字元為 UTF-8 字母和數字、空格及特殊字元 + - = . \_ : / 和 @。

## 處理標籤

您可以使用 Storage Gateway 主控台、Storage Gateway API 或[Storage Gateway 命令列界面 \(CLI\)](#)。以下程序顯示在主控台上新增、編輯及刪除標籤的方式。

### 新增標籤

1. 打開 Storage Gateway 主控台<https://console.aws.amazon.com/storagegateway/home>。
2. 在導覽窗格中，選擇您希望新增標籤的資源。

例如，若要為閘道新增標籤，請選擇 Gateways (閘道)，然後從閘道清單中選擇您希望新增標籤的閘道。

3. 選擇 Tags (標籤)，然後選擇 Add/edit tags (新增/編輯標籤)。
4. 在 Add/edit tags (新增/編輯標籤) 對話方塊中，選擇 Create tag (建立標籤)。
5. 針對 Key (金鑰) 輸入金鑰，並針對 Value (值) 輸入值。例如，您可以針對金鑰輸入 **Department**，並針對值輸入 **Accounting**。

#### Note

您可以將 Value (值) 方塊保留空白。

6. 選擇 Create Tag (建立標籤) 以新增更多標籤。您可以為單一資源新增多個標籤。
7. 完成新增標籤後，請選擇 Save (儲存)。

### 編輯標籤

1. 打開 Storage Gateway 主控台 <https://console.aws.amazon.com/storagegateway/home>。
2. 選擇您要編輯標籤的資源。
3. 選擇 Tags (標籤) 以開啟 Add/edit tags (新增/編輯標籤) 對話方塊。
4. 選擇您希望編輯之標籤旁的鉛筆圖示，然後編輯標籤。
5. 完成編輯標籤後，選擇 Save (儲存)。

### 若要刪除標籤

1. 打開 Storage Gateway 主控台 <https://console.aws.amazon.com/storagegateway/home>。
2. 選擇您要刪除標籤的資源。
3. 選擇 Tags (標籤)，然後選擇 Add/edit tags (新增/編輯標籤) 以開啟 Add/edit tags (新增/編輯標籤) 對話方塊。
4. 選擇您要刪除之標籤旁的 X 圖示，然後選擇 Save (儲存)。

## 另請參閱

[使用標籤來控制對您的 Gateway 和資源的存取](#)

## 使用開源組件AWS Storage Gateway

在本節中，您可以找到有關我們依賴用於交付 Storage Gateway 功能的第三方工具和許可證的資訊。



## 主題

- [用於 Storage Gateway 的開源組件](#)
- [適用於亞馬遜 FSX 文件網關的開源組件](#)

## 用於 Storage Gateway 的開源組件

多種第三方工具和許可證用於為卷網關、磁帶網關和 Amazon S3 文件網關提供功能。

使用下列鏈接來下載特定開放原始碼軟體元件的來源碼，這些元件包含在 AWS Storage Gateway 軟體：

- 針對部署在 VMware ESXi 上的閘道：[sources.tar](#)
- 對於部署至 Microsoft Hyper-V 的閘道：[sources\\_hyperv.tar](#)
- 對於部署在 Linux 核心架構虛擬機器 (KVM) 上的閘道：[sources\\_KVM.tar](#)

此產品包含 OpenSSL Project 所開發以用於 OpenSSL Toolkit 的軟體 (<http://www.openssl.org/>)。如需所有相依第三方工具的相關授權，請參[第三方授權](#)。

## 適用於亞馬遜 FSX 文件網關的開源組件

多種第三方工具和許可證用於提供 Amazon FSX 文件網關 (FSX 文件網關) 功能。

使用以下鏈接，下載 FSx File Gateway 軟體所隨附之特定開放原始碼軟體元件的來源碼：

- 針對 Amazon FSx 檔案閘道 2021-07-07 版本：[SGW 文件-中小型開源代碼 .tgz](#)
- 對於亞馬遜 FSX 文件網關 2021-04-06 版本：[小型文件-中小型文件 -20210406 開源代碼 .tgz](#)

此產品包含 OpenSSL Project 所開發以用於 OpenSSL Toolkit 的軟體 (<http://www.openssl.org/>)。如需所有相依第三方工具的相關授權，請參下列鏈接：

- 針對 Amazon FSx 檔案閘道 2021-07-07 版本：[第三方授權](#)。
- 對於亞馬遜 FSX 文件網關 2021-04-06 版本：[第三方授權](#)。

## 配額

### 檔案系統的配額

下表列出檔案系統的配額。

資源	每個文件系統的限制
標籤數目上限	50
自動備份的最長保留期	90 天
對於單一目的地區域的備份副本請求在進行中的上限個數。	5
最小存儲容量，SSD 文件系統	32 GiB
最小存儲容量，硬盤文件系統	2,000 GiB
最大存儲容量、固態硬盤和硬盤	64 TiB
容量下限	8 Mbps
容量上限	2,048 Mbps
檔案共享數目上限	100,000

### 建議的網關本地磁盤大小

下表針對您所部署的閘道建議本機磁碟儲存體大小。

閘道類型	高速緩存 ( 最小值 )	高速緩存 ( 最大值 )	其他必需的本機磁碟
FSx 檔案閘道	150 GiB	64 TiB	—

#### Note

您可以為您的高速緩存設定一或多個本機驅動器，而不超過最大容量。

新增快取至現有的閘道時，請務必在您的主機 (虛擬化管理程序或 Amazon EC2 執行個體) 中建立新的磁碟。如果先前已將磁碟配置為快取，請勿變更現有磁碟的大小。

# Storage Gateway 的 API 參考

除了使用主控台之外，您可以使用 AWS Storage Gateway API 來以程式設計方式設定及管理您的閘道。本節說明 AWS Storage Gateway 操作、身份驗證的請求簽章，以及錯誤處理。如需 Storage Gateway 可用區域及端點的資訊，請參閱[AWS Storage Gateway端點和配額](#)中的AWS一般參考。

## Note

您也可以使用AWS使用 Storage Gateway 開發應用程式時，SDK。所以此AWS適用於 Java、.NET、PHP 的開發套件都會包裝基礎 Storage Gateway API，簡化您的程式設計任務。如需下載軟體開發套件程式庫的詳細資訊，請參閱[範本程式碼程式庫](#)。

## 主題

- [AWS Storage Gateway必要請求標頭](#)
- [簽署請求](#)
- [錯誤回應](#)
- [動作](#)

## AWS Storage Gateway必要請求標頭

本節介紹您必須在每個 POST 請求中傳送到AWS Storage Gateway。您會透過包含 HTTP 標頭，來識別關於請求的關鍵資訊，包含您希望呼叫的操作、請求的日期，以及表示授權您做為請求寄件者的資訊。標頭不區分大小寫，並且標頭的順序也不重要。

以下範例會顯示在 [ActivateGateway](#) 操作中使用的標頭。

```
POST / HTTP/1.1
Host: storagegateway.us-east-2.amazonaws.com
Content-Type: application/x-amz-json-1.1
Authorization: AWS4-HMAC-SHA256 Credential=AKIAIOSFODNN7EXAMPLE/20120425/us-east-2/storagegateway/aws4_request, SignedHeaders=content-type;host;x-amz-date;x-amz-target, Signature=9cd5a3584d1d67d57e61f120f35102d6b3649066abdd4bf4bbcf05bd9f2f8fe2
x-amz-date: 20120912T120000Z
```

```
x-amz-target: StorageGateway_20120630.ActivateGateway
```

以下為必須包含在您的 POST 請求中的標頭。AWS Storage Gateway。下面顯示的標頭中，以「x-amz」開頭為AWS-特定標頭。所有其他列出的標頭都是 HTTP 交易中使用的常見標頭。

標頭	描述
Authorization	<p>授權標頭包含幾段請求的資訊，讓AWS Storage Gateway確定請求對申請者而言是否為有效動作。此標頭的格式如下 (為求可讀性已新增分行)：</p> <pre>Authorization: AWS4-HMAC_SHA456 Credentials= <i>YourAccessKey</i> /<i>yyyymmdd</i>/<i>region</i>/storagegateway/aw s4_request, SignedHeaders=content-type;host;x-amz-date;x-amz-targ et, Signature= <i>CalculatedSignature</i></pre> <p>在前述語法中，您指定 <i>YourAccessKey</i>、年、月、日 (<i>yyyymmdd</i>)、<i>region</i>，以及 <i>CalculatedSignature</i>。授權標頭的格式由 AWSV4 簽名過程。簽章的詳細資訊會在<a href="#">簽署請求</a>主題中討論。</p>
Content-Type	<p>使用application/x-amz-json-1.1 作為所有請求的內容類型AWS Storage Gateway。</p> <pre>Content-Type: application/x-amz-json-1.1</pre>
Host	<p>使用主機標頭可指定AWS Storage Gateway終端節點，您可以在其中發送請求。例如：storagegateway.us-east-2.amazonaws.com 是美國東部 (俄亥俄) 區域的端點。如需端點的詳細資訊，AWS Storage Gateway請參<a href="#">AWS Storage Gateway端點和配額</a>中的AWS一般參考。</p> <pre>Host: storagegateway. <i>region</i>.amazonaws.com</pre>
x-amz-date	<p>您必須在 HTTP Date 標頭或 AWS x-amz-date 標頭提供時間戳記。(有些 HTTP 用戶端程式庫不讓您設定 Date 標頭。) 當x-amz-date 標頭存在，則AWS Storage GatewayIGNORE 任何Date頭部在請求身份</p>

標頭	描述
	<p>驗證過程中。x-amz-date 格式必須符合 ISO8601 Basic，其格式為 YYYYMMDD'T'HHMMSS'Z'。若同時使用 Date 和 x-amz-date 標頭，則 Date 標頭的格式便不需要是 ISO8601。</p> <pre>x-amz-date: YYYYMMDD'T'HHMMSS'Z'</pre>
x-amz-target	<p>此標頭會指定 API 的版本，以及您請求的操作。目標標頭值是透過串連 API 版本及 API 名稱構成，且其格式如下。</p> <pre>x-amz-target: StorageGateway_ APIVersion .operationName</pre> <p>operationName 值 (例如："ActivateGateway") 可從 API 清單 (<a href="#">Storage Gateway 的 API 參考</a>) 中找到。</p>

## 簽署請求

Storage Gateway 需要您驗證透過簽署請求傳送的每一個請求。若要簽署請求，請使用加密雜湊函數來計算數位簽章。加密雜湊是一個函數，其根據輸入傳回一個唯一的雜湊值。此雜湊函數的輸入包含請求和私密存取金鑰的文字。雜湊函數會傳回一個雜湊值，您將此值包含在請求中做為簽章。該簽章是請求 Authorization 標頭中的一部分。

收到請求後，Storage Gateway 會使用您原先用以簽署請求的相同雜湊函數與輸入，重新計算簽章。如果產生的簽章符合請求中的簽章，Storage Gateway 將處理請求。否則，請求會遭到拒絕。

Storage Gateway 支援使用 [AWS Signature 第 4 版](#)。計算簽章的程序可以分成三個任務：

- [任務 1：建立標準請求](#)

將 HTTP 請求重新編排為正式格式。使用標準表單是必要的，因為 Storage Gateway 在重新計算簽章以與所傳送的簽章進行比較時，會使用相同的標準表單。

- [任務 2：建立登入字串](#)

建立一個字串，您會使用此字串做為密碼編譯雜湊函數的其中一個輸入值。此字串，稱為登入字串，是雜湊演算法的名稱、請求日期、登入資料範圍字串和前一個任務的正式請求的串連。登入資料範圍字串本身是日期、區域和服務資訊的串連。

- [任務 3：建立簽章](#)

使用接受兩個輸入字串的密碼編譯雜湊函數來建立請求的簽章：您的 登入字串和衍生金鑰。「衍生金鑰」的計算方式是從私密存取金鑰開始，並使用「登入資料範圍」字串來建立一系列雜湊類型訊息身份驗證碼 (HMAC)。

## 簽章計算範例

下列範例會逐步解說如何建立 [ListGateways](#) 簽章的詳細資訊。此範例可用作檢查簽名簽章計算方法的參考。Amazon Web Services 詞彙表的 [Signature Version 4 Test Suite](#) 包含其他參考計算。

該範例假設如下：

- 請求的時間戳記為 "Mon, 10 Sep 2012 00:00:00" GMT。
- 端點為美國東部 (俄亥俄) 區域。

一般請求語法 (包括 JSON 內文) 是：

```
POST / HTTP/1.1
Host: storagegateway.us-east-2.amazonaws.com
x-amz-Date: 20120910T000000Z
Authorization: SignatureToBeCalculated
Content-type: application/x-amz-json-1.1
x-amz-target: StorageGateway_20120630.ListGateways
{}
```

針對 [任務 1：建立標準請求](#) 所計算之請求的正式格式為：

```
POST
/

content-type:application/x-amz-json-1.1
host:storagegateway.us-east-2.amazonaws.com
x-amz-date:20120910T000000Z
x-amz-target:StorageGateway_20120630.ListGateways
```

```
content-type;host;x-amz-date;x-amz-target
44136fa355b3678a1146ad16f7e8649e94fb4fc21fe77e8310c060f61caaff8a
```

正式請求的最後一行是請求內文的雜湊值。另外，請注意正式請求中的空的第三行。這是因為此 API (或任何 Storage Gateway API) 沒有查詢參數。

的「登入字串」[任務 2：建立登入字串](#)為：

```
AWS4-HMAC-SHA256
20120910T000000Z
20120910/us-east-2/storagegateway/aws4_request
92c0effa6f9224ac752ca179a04cecbede3038b0959666a8160ab452c9e51b3e
```

「登入字串」的第一行是演算法、第二行是時間戳記、第三行是「登入資料範圍」，而最後一行是來自任務 1 的正式請求雜湊。

針對[任務 3：建立簽章](#)，「衍生金鑰」可以呈現為：

```
derived key = HMAC(HMAC(HMAC(HMAC("AWS4" + YourSecretAccessKey, "20120910"), "us-
east-2"), "storagegateway"), "aws4_request")
```

如果使用私密存取金鑰 (WjalRXutnfemi/K7MD/ BPXRY)，則計算的簽章為：

```
6d4c40b8f2257534dbdca9f326f147a0a7a419b63aff349d9d9c737c9a0f4c81
```

最後步驟是建立 Authorization 標頭。對於演示存取金鑰 AKIAIOSFODNN7EXAMPLE，標頭 (為了可讀性而新增換行) 為：AKIAIOSFODNN7EXAMPLE

```
Authorization: AWS4-HMAC-SHA256 Credential=AKIAIOSFODNN7EXAMPLE/20120910/us-east-2/
storagegateway/aws4_request,
SignedHeaders=content-type;host;x-amz-date;x-amz-target,
Signature=6d4c40b8f2257534dbdca9f326f147a0a7a419b63aff349d9d9c737c9a0f4c81
```

## 錯誤回應

### 主題



- [異常情形](#)
- [操作錯誤代碼](#)
- [錯誤回應](#)

本節提供 AWS Storage Gateway 錯誤的參考資訊。這些錯誤會以錯誤異常及操作錯誤代碼表示。例如，若請求簽章發生問題，任意 API 回應會傳回 `InvalidSignatureException` 錯誤異常。但是，操作錯誤代碼 `ActivationKeyInvalid` 僅會由 [ActivateGateway](#) API 傳回。

根據錯誤的類型，Storage Gateway 可能只會傳回異常，或是同時傳回異常及操作錯誤代碼。錯誤回應的範例會在[錯誤回應](#)中顯示。

## 異常情形

下表列出 AWS Storage Gateway API 異常。當 AWS Storage Gateway 操作傳回錯誤回應時，回應內文會包含以下任一項異常。`InternalServerError` 和 `InvalidGatewayRequestException` 會傳回 [操作錯誤代碼](#) 訊息代碼中的其中一項操作錯誤代碼，提供特定操作錯誤代碼。

異常情形	Message	HTTP 狀態碼
<code>IncompleteSignatureException</code>	指定的簽章不完整。	400 錯誤的請求
<code>InternalFailure</code>	由於不明的錯誤、異常或故障，處理請求失敗。	500 內部伺服器錯誤
<code>InternalServerError</code>	<a href="#">操作錯誤代碼</a> 的其中一項操作錯誤代碼訊息。	500 內部伺服器錯誤
<code>InvalidAction</code>	無效的請求動作或操作。	400 錯誤的請求
<code>InvalidClientTokenId</code>	X.509 憑證或AWS提供的存取金鑰 ID 不存在於我們的記錄中。	403 Forbidden (403 禁止)
<code>InvalidGatewayRequestException</code>	<a href="#">操作錯誤代碼</a> 中的其中一項操作錯誤代碼訊息。	400 錯誤的請求

異常情形	Message	HTTP 狀態碼
InvalidSignatureException	我們計算的請求簽章不符合您提供的簽章。檢查您的AWS存取金鑰及簽章方法。	400 錯誤的請求
MissingAction	請求中遺失動作或操作參數。	400 錯誤的請求
MissingAuthenticationToken	請求必須包含有效 (已註冊)AWS存取金鑰 ID 或 X.509 憑證。	403 Forbidden (403 禁止)
RequestExpired	請求已超過過期日期或請求日期 (兩者皆具有 15 分鐘的填補), 或是請求日期的發生時間超過未來的 15 分鐘。	400 錯誤的請求
SerializationException	序列化時發生錯誤。確認您的 JSON 承載格式正確。	400 錯誤的請求
ServiceUnavailable	由於伺服器暫時故障, 請求失敗。	503 Service Unavailable (503 服務無法使用)
SubscriptionRequiredException	所以此AWS存取金鑰 ID 需要訂服務。	400 錯誤的請求
ThrottlingException	超過費率。	400 錯誤的請求
UnknownOperationException	指定的操作不明。有效操作會在 <a href="#">Storage Gateway 中的操作</a> 中列出。	400 錯誤的請求
UnrecognizedClientException	包含在要求中的安全性權杖無效。	400 錯誤的請求
ValidationException	輸入參數的值不符或超出範圍。	400 錯誤的請求

## 操作錯誤代碼

下表顯示 AWS Storage Gateway 操作錯誤代碼與傳回代碼之 API 間的映射。所有的操作錯誤代碼都會使用 `InternalServerError` 中所說明之兩種一般異常 (`InvalidGatewayRequestException` 和 [異常情形](#)) 中的其中一種傳回。

操作錯誤代碼	Message	傳回此錯誤代碼的操作
<code>ActivationKeyExpired</code>	指定的啟用金鑰已過期。	<a href="#">ActivateGateway</a>
<code>ActivationKeyInvalid</code>	指定的啟用金鑰無效。	<a href="#">ActivateGateway</a>
<code>ActivationKeyNotFound</code>	找不到指定的啟用金鑰。	<a href="#">ActivateGateway</a>
<code>BandwidthThrottleScheduleNotFound</code>	找不到指定的頻寬調節。	<a href="#">DeleteBandwidthRateLimit</a>
<code>CannotExportSnapshot</code>	無法匯出指定的快照。	<a href="#">CreateCachediSCSIVolume</a> <a href="#">CreateStorediSCSIVolume</a>
<code>InitiatorNotFound</code>	找不到指定的啟動器。	<a href="#">DeleteChapCredentials</a>
<code>DiskAlreadyAllocated</code>	指定的磁碟已配置。	<a href="#">AddCache</a> <a href="#">AddUploadBuffer</a> <a href="#">AddWorkingStorage</a> <a href="#">CreateStorediSCSIVolume</a>
<code>DiskDoesNotExist</code>	指定的磁碟不存在。	<a href="#">AddCache</a> <a href="#">AddUploadBuffer</a> <a href="#">AddWorkingStorage</a> <a href="#">CreateStorediSCSIVolume</a>

操作錯誤代碼	Message	傳回此錯誤代碼的操作
DiskSizeNotGigAligned	指定的磁碟未調整為 GB。	<a href="#">CreateStorediSCSIVolume</a>
DiskSizeGreaterThanVolumeMaxSize	指定的磁碟大小大於磁碟區大小上限。	<a href="#">CreateStorediSCSIVolume</a>
DiskSizeLessThanVolumeSize	指定的磁碟大小小於磁碟區大小。	<a href="#">CreateStorediSCSIVolume</a>
DuplicateCertificateInfo	指定的憑證資訊重複。	<a href="#">ActivateGateway</a>
文件系統關聯終端點配置衝突	現有文件系統關聯端點配置與指定配置衝突。	<a href="#">關聯文件系統</a>
文件系統關聯終端點地址現有使用	指定的終端 IP 地址已在使用中。	<a href="#">關聯文件系統</a>
文件系統關聯終端點地址丟失	缺少文件系統關聯終端節點 IP 地址。	<a href="#">關聯文件系統</a>
未找到文件系統關聯	找不到指定的文件系統關聯。	<a href="#">更新文件系統關聯</a> <a href="#">解除文件系統的關聯</a> <a href="#">描述文件系統關聯</a>
未找到文件系統	找不到指定的文件系統。	<a href="#">關聯文件系統</a>

操作錯誤代碼	Message	傳回此錯誤代碼的操作
GatewayInternalError	發生閘道內部錯誤。	<a href="#">AddCache</a> <a href="#">AddUploadBuffer</a> <a href="#">AddWorkingStorage</a> <a href="#">CreateCachediSCSIVolume</a> <a href="#">CreateSnapshot</a> <a href="#">CreateStorediSCSIVolume</a> <a href="#">CreateSnapshotFromVolumeRecoveryPoint</a> <a href="#">DeleteBandwidthRateLimit</a> <a href="#">DeleteChapCredentials</a> <a href="#">DeleteVolume</a> <a href="#">DescribeBandwidthRateLimit</a> <a href="#">DescribeCache</a> <a href="#">DescribeCachediSCSIVolumes</a> <a href="#">DescribeChapCredentials</a> <a href="#">DescribeGatewayInformation</a> <a href="#">DescribeMaintenanceStartTime</a> <a href="#">DescribeSnapshotSchedule</a> <a href="#">DescribeStorediSCSIVolumes</a> <a href="#">DescribeWorkingStorage</a> <a href="#">ListLocalDisks</a>

操作錯誤代碼	Message	傳回此錯誤代碼的操作
		<a href="#">ListVolumes</a> <a href="#">ListVolumeRecoveryPoints</a> <a href="#">ShutdownGateway</a> <a href="#">StartGateway</a> <a href="#">UpdateBandwidthRateLimit</a> <a href="#">UpdateChapCredentials</a> <a href="#">UpdateMaintenanceStartTime</a> <a href="#">UpdateGatewaySoftwareNow</a> <a href="#">UpdateSnapshotSchedule</a>

操作錯誤代碼	Message	傳回此錯誤代碼的操作
GatewayNotConnected	指定的閘道並未連線。	<a href="#">AddCache</a> <a href="#">AddUploadBuffer</a> <a href="#">AddWorkingStorage</a> <a href="#">CreateCachediSCSIVolume</a> <a href="#">CreateSnapshot</a> <a href="#">CreateStorediSCSIVolume</a> <a href="#">CreateSnapshotFromVolumeRecoveryPoint</a> <a href="#">DeleteBandwidthRateLimit</a> <a href="#">DeleteChapCredentials</a> <a href="#">DeleteVolume</a> <a href="#">DescribeBandwidthRateLimit</a> <a href="#">DescribeCache</a> <a href="#">DescribeCachediSCSIVolumes</a> <a href="#">DescribeChapCredentials</a> <a href="#">DescribeGatewayInformation</a> <a href="#">DescribeMaintenanceStartTime</a> <a href="#">DescribeSnapshotSchedule</a> <a href="#">DescribeStorediSCSIVolumes</a> <a href="#">DescribeWorkingStorage</a> <a href="#">ListLocalDisks</a>

操作錯誤代碼	Message	傳回此錯誤代碼的操作
		<a href="#">ListVolumes</a> <a href="#">ListVolumeRecoveryPoints</a> <a href="#">ShutdownGateway</a> <a href="#">StartGateway</a> <a href="#">UpdateBandwidthRateLimit</a> <a href="#">UpdateChapCredentials</a> <a href="#">UpdateMaintenanceStartTime</a> <a href="#">UpdateGatewaySoftwareNow</a> <a href="#">UpdateSnapshotSchedule</a>



操作錯誤代碼	Message	傳回此錯誤代碼的操作
GatewayNotFound	找不到指定的閘道。	<a href="#">AddCache</a> <a href="#">AddUploadBuffer</a> <a href="#">AddWorkingStorage</a> <a href="#">CreateCachediSCSIVolume</a> <a href="#">CreateSnapshot</a> <a href="#">CreateSnapshotFromVolumeRecoveryPoint</a> <a href="#">CreateStorediSCSIVolume</a> <a href="#">DeleteBandwidthRateLimit</a> <a href="#">DeleteChapCredentials</a> <a href="#">DeleteGateway</a> <a href="#">DeleteVolume</a> <a href="#">DescribeBandwidthRateLimit</a> <a href="#">DescribeCache</a> <a href="#">DescribeCachediSCSIVolumes</a> <a href="#">DescribeChapCredentials</a> <a href="#">DescribeGatewayInformation</a> <a href="#">DescribeMaintenanceStartTime</a> <a href="#">DescribeSnapshotSchedule</a> <a href="#">DescribeStorediSCSIVolumes</a> <a href="#">DescribeWorkingStorage</a>

操作錯誤代碼	Message	傳回此錯誤代碼的操作
		<a href="#">ListLocalDisks</a> <a href="#">ListVolumes</a> <a href="#">ListVolumeRecoveryPoints</a> <a href="#">ShutdownGateway</a> <a href="#">StartGateway</a> <a href="#">UpdateBandwidthRateLimit</a> <a href="#">UpdateChapCredentials</a> <a href="#">UpdateMaintenanceStartTime</a> <a href="#">UpdateGatewaySoftwareNow</a> <a href="#">UpdateSnapshotSchedule</a>

操作錯誤代碼	Message	傳回此錯誤代碼的操作
GatewayProxyNetworkConnectionBusy	指定的閘道代理網路連線忙碌中。	<a href="#">AddCache</a> <a href="#">AddUploadBuffer</a> <a href="#">AddWorkingStorage</a> <a href="#">CreateCachediSCSIVolume</a> <a href="#">CreateSnapshot</a> <a href="#">CreateSnapshotFromVolumeRecoveryPoint</a> <a href="#">CreateStorediSCSIVolume</a> <a href="#">DeleteBandwidthRateLimit</a> <a href="#">DeleteChapCredentials</a> <a href="#">DeleteVolume</a> <a href="#">DescribeBandwidthRateLimit</a> <a href="#">DescribeCache</a> <a href="#">DescribeCachediSCSIVolumes</a> <a href="#">DescribeChapCredentials</a> <a href="#">DescribeGatewayInformation</a> <a href="#">DescribeMaintenanceStartTime</a> <a href="#">DescribeSnapshotSchedule</a> <a href="#">DescribeStorediSCSIVolumes</a> <a href="#">DescribeWorkingStorage</a> <a href="#">ListLocalDisks</a>

操作錯誤代碼	Message	傳回此錯誤代碼的操作
		<a href="#">ListVolumes</a> <a href="#">ListVolumeRecoveryPoints</a> <a href="#">ShutdownGateway</a> <a href="#">StartGateway</a> <a href="#">UpdateBandwidthRateLimit</a> <a href="#">UpdateChapCredentials</a> <a href="#">UpdateMaintenanceStartTime</a> <a href="#">UpdateGatewaySoftwareNow</a> <a href="#">UpdateSnapshotSchedule</a>

操作錯誤代碼	Message	傳回此錯誤代碼的操作
InternalError	發生內部錯誤。	<a href="#">ActivateGateway</a> <a href="#">AddCache</a> <a href="#">AddUploadBuffer</a> <a href="#">AddWorkingStorage</a> <a href="#">CreateCachediSCSIVolume</a> <a href="#">CreateSnapshot</a> <a href="#">CreateSnapshotFromVolumeRecoveryPoint</a> <a href="#">CreateStorediSCSIVolume</a> <a href="#">DeleteBandwidthRateLimit</a> <a href="#">DeleteChapCredentials</a> <a href="#">DeleteGateway</a> <a href="#">DeleteVolume</a> <a href="#">DescribeBandwidthRateLimit</a> <a href="#">DescribeCache</a> <a href="#">DescribeCachediSCSIVolumes</a> <a href="#">DescribeChapCredentials</a> <a href="#">DescribeGatewayInformation</a> <a href="#">DescribeMaintenanceStartTime</a> <a href="#">DescribeSnapshotSchedule</a> <a href="#">DescribeStorediSCSIVolumes</a>

操作錯誤代碼	Message	傳回此錯誤代碼的操作
		<a href="#">DescribeWorkingStorage</a> <a href="#">ListLocalDisks</a> <a href="#">ListGateways</a> <a href="#">ListVolumes</a> <a href="#">ListVolumeRecoveryPoints</a> <a href="#">ShutdownGateway</a> <a href="#">StartGateway</a> <a href="#">UpdateBandwidthRateLimit</a> <a href="#">UpdateChapCredentials</a> <a href="#">UpdateMaintenanceStartTime</a> <a href="#">UpdateGatewayInformation</a> <a href="#">UpdateGatewaySoftwareNow</a> <a href="#">UpdateSnapshotSchedule</a>

操作錯誤代碼	Message	傳回此錯誤代碼的操作
InvalidParameters	指定的請求包含無效的參數。	<a href="#">ActivateGateway</a> <a href="#">AddCache</a> <a href="#">AddUploadBuffer</a> <a href="#">AddWorkingStorage</a> <a href="#">CreateCachediSCSIVolume</a> <a href="#">CreateSnapshot</a> <a href="#">CreateSnapshotFromVolumeRecoveryPoint</a> <a href="#">CreateStorediSCSIVolume</a> <a href="#">DeleteBandwidthRateLimit</a> <a href="#">DeleteChapCredentials</a> <a href="#">DeleteGateway</a> <a href="#">DeleteVolume</a> <a href="#">DescribeBandwidthRateLimit</a> <a href="#">DescribeCache</a> <a href="#">DescribeCachediSCSIVolumes</a> <a href="#">DescribeChapCredentials</a> <a href="#">DescribeGatewayInformation</a> <a href="#">DescribeMaintenanceStartTime</a> <a href="#">DescribeSnapshotSchedule</a> <a href="#">DescribeStorediSCSIVolumes</a>

操作錯誤代碼	Message	傳回此錯誤代碼的操作
		<a href="#">DescribeWorkingStorage</a> <a href="#">ListLocalDisks</a> <a href="#">ListGateways</a> <a href="#">ListVolumes</a> <a href="#">ListVolumeRecoveryPoints</a> <a href="#">ShutdownGateway</a> <a href="#">StartGateway</a> <a href="#">UpdateBandwidthRateLimit</a> <a href="#">UpdateChapCredentials</a> <a href="#">UpdateMaintenanceStartTime</a> <a href="#">UpdateGatewayInformation</a> <a href="#">UpdateGatewaySoftwareNow</a> <a href="#">UpdateSnapshotSchedule</a>
LocalStorageLimitExceeded	超過本機儲存限制。	<a href="#">AddCache</a> <a href="#">AddUploadBuffer</a> <a href="#">AddWorkingStorage</a>
LunInvalid	指定的 LUN 無效。	<a href="#">CreateStorediSCSIVolume</a>
MaximumVolumeCountExceeded	超過磁碟區計數上限。	<a href="#">CreateCachediSCSIVolume</a> <a href="#">CreateStorediSCSIVolume</a> <a href="#">DescribeCachediSCSIVolumes</a> <a href="#">DescribeStorediSCSIVolumes</a>



操作錯誤代碼	Message	傳回此錯誤代碼的操作
NetworkConfigurati onChanged	閘道網路組態已變更。	<a href="#">CreateCachediSCSIVolume</a> <a href="#">CreateStorediSCSIVolume</a>

操作錯誤代碼	Message	傳回此錯誤代碼的操作
NotSupported	不支援指定的操作。	<a href="#">ActivateGateway</a> <a href="#">AddCache</a> <a href="#">AddUploadBuffer</a> <a href="#">AddWorkingStorage</a> <a href="#">CreateCachediSCSIVolume</a> <a href="#">CreateSnapshot</a> <a href="#">CreateSnapshotFromVolumeRecoveryPoint</a> <a href="#">CreateStorediSCSIVolume</a> <a href="#">DeleteBandwidthRateLimit</a> <a href="#">DeleteChapCredentials</a> <a href="#">DeleteGateway</a> <a href="#">DeleteVolume</a> <a href="#">DescribeBandwidthRateLimit</a> <a href="#">DescribeCache</a> <a href="#">DescribeCachediSCSIVolumes</a> <a href="#">DescribeChapCredentials</a> <a href="#">DescribeGatewayInformation</a> <a href="#">DescribeMaintenanceStartTime</a> <a href="#">DescribeSnapshotSchedule</a> <a href="#">DescribeStorediSCSIVolumes</a>

操作錯誤代碼	Message	傳回此錯誤代碼的操作
		<a href="#">DescribeWorkingStorage</a> <a href="#">ListLocalDisks</a> <a href="#">ListGateways</a> <a href="#">ListVolumes</a> <a href="#">ListVolumeRecoveryPoints</a> <a href="#">ShutdownGateway</a> <a href="#">StartGateway</a> <a href="#">UpdateBandwidthRateLimit</a> <a href="#">UpdateChapCredentials</a> <a href="#">UpdateMaintenanceStartTime</a> <a href="#">UpdateGatewayInformation</a> <a href="#">UpdateGatewaySoftwareNow</a> <a href="#">UpdateSnapshotSchedule</a>
OutdatedGateway	指定的閘道已過期。	<a href="#">ActivateGateway</a>
SnapshotInProgressException	指定的快照正在進行。	<a href="#">DeleteVolume</a>
SnapshotIdInvalid	指定的快照無效。	<a href="#">CreateCachediSCSIVolume</a> <a href="#">CreateStorediSCSIVolume</a>
StagingAreaFull	預備區域已滿。	<a href="#">CreateCachediSCSIVolume</a> <a href="#">CreateStorediSCSIVolume</a>

操作錯誤代碼	Message	傳回此錯誤代碼的操作
TargetAlreadyExists	指定的目標已存在。	<a href="#">CreateCachediSCSIVolume</a> <a href="#">CreateStorediSCSIVolume</a>
TargetInvalid	指定的目標無效。	<a href="#">CreateCachediSCSIVolume</a> <a href="#">CreateStorediSCSIVolume</a> <a href="#">DeleteChapCredentials</a> <a href="#">DescribeChapCredentials</a> <a href="#">UpdateChapCredentials</a>
TargetNotFound	找不到指定的目標。	<a href="#">CreateCachediSCSIVolume</a> <a href="#">CreateStorediSCSIVolume</a> <a href="#">DeleteChapCredentials</a> <a href="#">DescribeChapCredentials</a> <a href="#">DeleteVolume</a> <a href="#">UpdateChapCredentials</a>

操作錯誤代碼	Message	傳回此錯誤代碼的操作
UnsupportedOperationForGatewayType	指定的操作對於閘道類型無效。	<a href="#">AddCache</a> <a href="#">AddWorkingStorage</a> <a href="#">CreateCachediSCSIVolume</a> <a href="#">CreateSnapshotFromVolumeRecoveryPoint</a> <a href="#">CreateStorediSCSIVolume</a> <a href="#">DeleteSnapshotSchedule</a> <a href="#">DescribeCache</a> <a href="#">DescribeCachediSCSIVolumes</a> <a href="#">DescribeStorediSCSIVolumes</a> <a href="#">DescribeUploadBuffer</a> <a href="#">DescribeWorkingStorage</a> <a href="#">ListVolumeRecoveryPoints</a>
VolumeAlreadyExists	指定的磁碟區已存在。	<a href="#">CreateCachediSCSIVolume</a> <a href="#">CreateStorediSCSIVolume</a>
VolumeIdInvalid	指定的磁碟區無效。	<a href="#">DeleteVolume</a>
VolumeInUse	指定的磁碟區已在使用。	<a href="#">DeleteVolume</a>

操作錯誤代碼	Message	傳回此錯誤代碼的操作
VolumeNotFound	找不到指定的磁碟區。	<a href="#">CreateSnapshot</a> <a href="#">CreateSnapshotFromVolumeRecoveryPoint</a> <a href="#">DeleteVolume</a> <a href="#">DescribeCachediSCSIVolumes</a> <a href="#">DescribeSnapshotSchedule</a> <a href="#">DescribeStorediSCSIVolumes</a> <a href="#">UpdateSnapshotSchedule</a>
VolumeNotReady	指定的磁碟區尚未準備就緒。	<a href="#">CreateSnapshot</a> <a href="#">CreateSnapshotFromVolumeRecoveryPoint</a>

## 錯誤回應

當發生錯誤時，回應標頭資訊會包含：

- Content-Type: application/x-amz-json-1.1
- 適當的 4xx 或 5xx HTTP 狀態代碼

錯誤回應的內文會包含發生錯誤的資訊。以下範例錯誤回應會顯示所有錯誤回應常見的回應元素輸出語法。

```
{
  "__type": "String",
  "message": "String",
  "error":
    { "errorCode": "String",
      "errorDetails": "String"
    }
}
```

```
}
```

下表說明在上述語法中顯示的 JSON 錯誤回應欄位。

#### `__type`

其中一個來自 [異常情形](#) 的異常。

類型：String

#### `error`

包含特定 API 的錯誤詳細資訊。在一般錯誤 (即不限定於任何 API) 中，不會顯示這項錯誤資訊。

類型：收集

#### `errorCode`

其中一項操作錯誤代碼。

類型：String

#### `errorDetails`

目前的 API 版本未使用此欄位。

類型：String

#### `message`

的其中一項操作錯誤代碼訊息。

類型：String

## 錯誤回應範例

如果您使用 `DescribeStorageVolumes` API 並指定不存在的閘道 ARN 要求輸入，則會傳回下列 JSON 內文。

```
{
  "__type": "InvalidGatewayRequestException",
  "message": "The specified volume was not found.",
  "error": {
    "errorCode": "VolumeNotFound"
  }
}
```

```
}
```

如果 Storage Gateway 計算出的簽章不符合與請求一同傳送的簽章，則會傳回以下 JSON 正文。

```
{
  "__type": "InvalidSignatureException",
  "message": "The request signature we calculated does not match the signature you
provided."
}
```

## Storage Gateway 中的操作

如需存 Storage Gateway 操作的清單，請參[動作](#)中的AWS Storage GatewayAPI 參考。



# Amazon FSx File Gateway 用戶指南的檔案歷程記錄

- API 版本：2013-06-30
- 最新文件更新時間：2021年7月07 日

下表說明 Amazon FSx File Gateway 的檔案版本。如需有關此文件更新的通知，您可以訂閱 RSS 摘要。

update-history-change	update-history-description	update-history-date
<a href="#">支援多檔案系統</a>	亞馬遜 FSX 文件網關現在支持多達五個附加的亞馬遜 FSX 文件系統。如需詳細資訊，請參閱「 <a href="#">附加 Amazon FSx for Windows File Server 系統</a> 」。	2021 年 7 月 7 日
<a href="#">亞馬遜 FSX 軟存儲配額支持</a>	Amazon FSX 文件網關現在支持軟存儲配額（當用戶超過其數據限制時發出警告），當您寫入已配置存儲配額的附加 Amazon FSX 文件系統時。不支持硬配額（通過拒絕寫入訪問強制實施數據限制）。軟配額適用於除 Amazon FSX 管理員用戶外的所有用戶。如需設定配額的詳細資訊，請參閱 <a href="#">儲存配額</a> 中的 Amazon FSx for Windows File Server 用戶指南。	2021 年 7 月 7 日
<a href="#">新的指南</a>	除了原始文件網關（現稱為 Amazon S3 文件網關）之外，Storage Gateway 還提供 Amazon FSX 文件網關（FSX 文件）。FSX 文件提供了低延遲和高效訪問雲內 FSx for	2021 年 4 月 27 日

Windows File Server 文件共享從您的本地設施。如需詳細資訊，請參閱「[什麼是 Amazon FSx File Gateway ?](#)」

本文為英文版的機器翻譯版本，如內容有任何歧義或不一致之處，概以英文版為準。