



AWS Transit Gateway

# Amazon VPC



# Amazon VPC: AWS Transit Gateway

Copyright © 2024 Amazon Web Services, Inc. and/or its affiliates. All rights reserved.

Amazon 的商標和商業外觀不得用於任何非 Amazon 的產品或服務，也不能以任何可能造成客戶混淆、任何貶低或使 Amazon 名譽受損的方式使用 Amazon 的商標和商業外觀。所有其他非 Amazon 擁有的商標均為其各自擁有者的財產，這些擁有者可能隸屬於 Amazon，或與 Amazon 有合作關係，或由 Amazon 贊助。

# Table of Contents

什麼是傳輸閘道？ .....	1
傳輸閘道概念 .....	1
如何開始使用傳輸閘道 .....	1
使用傳輸閘道 .....	2
定價 .....	2
傳輸閘道的運作方式 .....	3
架構圖 .....	3
資源連接 .....	4
等價多路徑路由 .....	5
可用區域 .....	6
路由 .....	6
路由表 .....	7
路由表關聯 .....	7
路由傳播 .....	7
對等連接的路由 .....	8
路由評估順序 .....	8
入門 .....	11
先決條件 .....	11
步驟 1：建立傳輸閘道 .....	11
步驟 2：將 VPC 連接至您的傳輸閘道 .....	12
步驟 3：在傳輸閘道和您的 VPC 間新增路由 .....	13
步驟 4：測試傳輸閘道 .....	13
步驟 5：刪除傳輸閘道 .....	13
設計最佳實務 .....	15
範例 使用案例 .....	16
集中式路由器 .....	16
概要 .....	16
資源 .....	17
路由 .....	17
隔離的 VPC .....	19
概要 .....	19
資源 .....	20
路由 .....	20
隔離 VPC 與共享服務 .....	21

概要 .....	22
資源 .....	22
路由 .....	23
對等 .....	24
概要 .....	24
資源 .....	25
路由 .....	25
集中式對外路由 .....	27
概要 .....	27
資源 .....	28
路由 .....	29
設備 VPC .....	31
概要 .....	32
可設定狀態的設備和設備模式 .....	33
路由 .....	34
使用傳輸閘道 .....	37
傳輸閘道 .....	37
建立傳輸閘道 .....	38
檢視傳輸閘道 .....	40
新增或編輯傳輸閘道的標籤 .....	40
修改傳輸閘道 .....	40
共享傳輸閘道 .....	41
接受資源共享 .....	42
接受共享連接 .....	42
刪除傳輸閘道 .....	42
VPC 連接 .....	43
VPC 連接生命週期 .....	44
建立與 VPC 的傳輸閘道連接 .....	46
修改您的 VPC 連接 .....	47
修改您的 VPC 連接標籤 .....	47
檢視 VPC 連接 .....	48
刪除 VPC 連接 .....	48
疑難排解 VPC 連接 .....	49
VPN 連接 .....	49
建立附加至 VPN 的傳輸閘道連接 .....	50
檢視 VPN 連接 .....	50

Direct Connect 閘道的連接 .....	51
對等連接 .....	52
建立對等附件 .....	52
接受或拒絕對等附件請求 .....	53
新增路由至傳輸閘道路由表 .....	54
檢視您的傳輸閘道對等連線附件 .....	54
刪除對等附件 .....	55
選擇加入 AWS 區域的考量 .....	55
Connect 連接和 Connect 對等 .....	56
Connect 對等 .....	57
需求和考量事項 .....	59
建立 Connect 連接 .....	60
建立 Connect 對等 (GRE 通道) .....	60
檢視您的 Connect 連接和 Connect 對等 .....	61
修改您的 Connect 連接和 Connect 對等標籤 .....	62
刪除 Connect 對等 .....	63
刪除 Connect 連接 .....	63
傳輸閘道路由表 .....	63
建立傳輸閘道路由表 .....	64
檢視傳輸閘道路由表 .....	64
與傳輸閘道路由表建立關聯 .....	65
刪除傳輸閘道路由表的關聯 .....	65
將路由傳播至傳輸閘道路由表 .....	66
停用路由傳播 .....	66
建立靜態路由 .....	67
刪除靜態路由 .....	67
取代靜態路由 .....	68
將路由表匯出至 Amazon S3 .....	68
描述傳輸閘道路由表 .....	70
字首清單參考資料 .....	70
傳輸閘道政策資料表 .....	73
建立傳輸閘道政策資料表 .....	73
刪除傳輸閘道政策資料表 .....	74
運輸閘道上的多點傳送 .....	74
多點傳送概念 .....	1
考量事項 .....	75

使用 Windows Server 進行多播 .....	76
多點傳送路由 .....	77
使用多點傳送 .....	78
共享您的傳輸閘道 .....	96
取消共享傳輸閘道 .....	97
共用子網路 .....	97
傳輸閘道流量日誌 .....	98
限制 .....	99
傳輸閘道流量日誌記錄 .....	99
預設格式 .....	99
自訂格式 .....	99
可用的欄位 .....	99
傳輸閘道流量日誌定價 .....	105
發佈至 CloudWatch 記錄檔 .....	105
將流程日誌發佈到 CloudWatch 日誌的 IAM 角色 .....	106
IAM 使用者傳遞角色的許可 .....	108
建立發佈至 CloudWatch 記錄的流程記錄 .....	108
CloudWatch 日誌中的處理流程日誌記錄 .....	109
發佈到 Amazon S3 .....	111
流量日誌檔 .....	111
將流量日誌發佈至 Amazon S3 的 IAM 委託人的 IAM 政策 .....	113
流量日誌的 Amazon S3 儲存貯體許可 .....	114
搭配 SSE-KMS 使用的必要金鑰政策 .....	115
Amazon S3 日誌檔案許可 .....	116
建立發佈到 Amazon S3 的流量日誌 .....	116
Amazon S3 中的處理流量日誌記錄 .....	118
發佈至 Kinesis Data Firehose .....	118
跨帳戶交付的 IAM 角色 .....	118
建立發佈至 Firehose 的流程記錄 .....	123
使用流量日誌工作 .....	124
控制流量日誌的使用方式 .....	124
建立流量日誌 .....	125
檢視流量日誌 .....	125
新增或移除流量日誌的標籤 .....	126
檢視流量日誌記錄 .....	126
搜尋流量日誌記錄 .....	127

刪除流量日誌 .....	128
API 和 CLI 概觀和限制 .....	128
監控傳輸閘道 .....	130
CloudWatch 指標 .....	130
傳輸閘道指標 .....	131
傳輸閘道的指標維度 .....	132
CloudTrail 日誌 .....	133
CloudTrail 中的傳輸閘道資訊 .....	133
了解傳輸閘道日誌檔案項目 .....	134
身分與存取管理 .....	137
管理傳輸閘道的政策範例 .....	137
管理 AWS Network Manager 的政策範例 .....	139
服務連結角色 .....	139
轉換閘道 .....	140
AWS 管理的政策 .....	141
AWSPCTransitGatewayServiceRolePolicy .....	142
政策更新 .....	142
網路 ACL .....	142
EC2 執行個體和傳輸閘道關聯的相同子網路 .....	142
EC2 執行個體和傳輸閘道關聯的不同子網路 .....	143
最佳實務 .....	143
配額 .....	144
一般 .....	144
路由 .....	144
傳輸閘道連接 .....	145
頻寬 .....	145
AWS Direct Connect 閘道器 .....	146
最大傳輸單位 (MTU) .....	147
多點傳送 .....	147
Network Manager .....	148
額外配額資源 .....	148
文件歷史記錄 .....	149
.....	cli

# 什麼是傳輸閘道？

傳輸閘道是網路傳輸中樞，您可將其用來互相連線 Virtual Private Cloud (VPC) 和內部部署網路。隨著您的雲端基礎設施在全球擴充，區域間對等互連會使用 AWS 全球基礎設施讓傳輸閘道互相連線。AWS 資料中心之間的所有網路流量，均會在實體層自動加密。

如需更多詳細資訊，請參閱 [AWS Transit Gateway](#)。

## 傳輸閘道概念

以下是傳輸閘道的主要概念：

- 連接 — 您可以連接以下各項：
  - 一個或多個 VPC
  - Connect SD-WAN/第三方網路設備
  - 一個 AWS Direct Connect 閘道
  - 與另一個傳輸閘道的對等連線
  - 與傳輸閘道的 VPN 連線
- 傳輸閘道 Maximum Transmission Unit (MTU) — 網路連線的最大傳輸單位 (MTU) 是允許通過該連線的最大封包大小 (以位元組為單位)。連線的 MTU 越大，單一封包能傳遞的資料也越多。傳輸閘道支援 8500 個位元組的 MTU，用於 VPC、AWS Direct Connect、Transit Gateway Connect 和對等連接之間的流量。VPN 連線的流量可擁有 1500 個位元組的 MTU。
- 傳輸閘道路由表 — 傳輸閘道具有預設路由表，可以選擇性地擁有額外的路由表。路由表包含動態與靜態路由，可依據封包的目的地 IP 地址決定下一個躍點。這些路由的目標可以是任何傳輸閘道連接。根據預設，Transit Gateway Attachment 會與預設的傳輸閘道路由表相關聯。
- 關聯 — 每個連接都會剛好與一個路由表相關聯，而路由表可與零個至多個附件相關聯。
- 路由傳播 — VPC、VPN 連線或 Direct Connect 閘道可動態將路由傳播至閘道路由表。使用 Connect 連接時，路由預設會傳播至傳輸閘道路由表。若為 VPC，您必須建立靜態路由來將流量傳送至傳輸閘道。若為 VPN 連線，將使用邊界閘道協定 (BGP) 將路由從傳輸閘道傳播至您的內部部署路由器。若為 Direct Connect 閘道，將使用 BGP 將允許的字首傳播至您的內部部署路由器。使用對等附件時，您必須在傳輸閘道路由表中建立靜態路由，以指向對等附件。

## 如何開始使用傳輸閘道

使用下列資源來協助您建立和使用傳輸閘道。



- [傳輸閘道的運作方式](#)
- [入門](#)
- [設計最佳實務](#)

## 使用傳輸閘道

您可以使用下列任一介面來建立、存取和管理您的傳輸閘道資源：

- AWS Management Console – 提供 Web 介面，您可使用此介面來存取 VPC。
- AWS 命令列介面 (AWS CLI) – 提供各項 AWS 服務 (包括 Amazon VPC) 的命令，Windows、macOS 和 Linux 都支援此介面。如需更多詳細資訊，請參閱 [AWS Command Line Interface](#)。
- AWS 開發套件 – 提供語言特定 API 操作，並處理許多連線詳細資訊，例如計算簽章、處理請求重試和處理錯誤。如需詳細資訊，請參閱 [AWS 開發套件](#)。
- Query API — 提供您可以使用 HTTPS 請求呼叫的低層級 API 動作。使用查詢 API 是存取 Amazon VPC 最直接的方式，但這需要您的應用程式能處理低階詳細資訊，例如產生雜湊以簽署請求以及處理錯誤。如需詳細資訊，請參閱 [Amazon EC2 API 參考](#)。

## 定價

傳輸閘道上的每個附件根據小時為單位向您收費，而且您也需支付在傳輸閘道上處理之流量總量的費用。如需詳細資訊，請參閱 [AWS Transit Gateway 定價](#)。

# 傳輸閘道的運作方式

傳輸閘道可做為區域虛擬路由器，可讓流量在您的 Virtual Private Cloud (VPC) 與內部部署網路間傳遞，並依據網路流量大小來彈性擴展。經過傳輸閘道的路由會在 Layer 3 運作，其中封包會依據目的地 IP 地址，傳送至下一個特定躍點連接。

## 目錄

- [架構圖](#)
- [資源連接](#)
- [等價多路徑路由](#)
- [可用區域](#)
- [路由](#)

## 架構圖

下圖說明搭配三個 VPC 連線的傳輸閘道。其中每個 VPC 的路由表都包含本機路由以及將發往另外兩個 VPC 的流量傳送到傳輸閘道的路由。

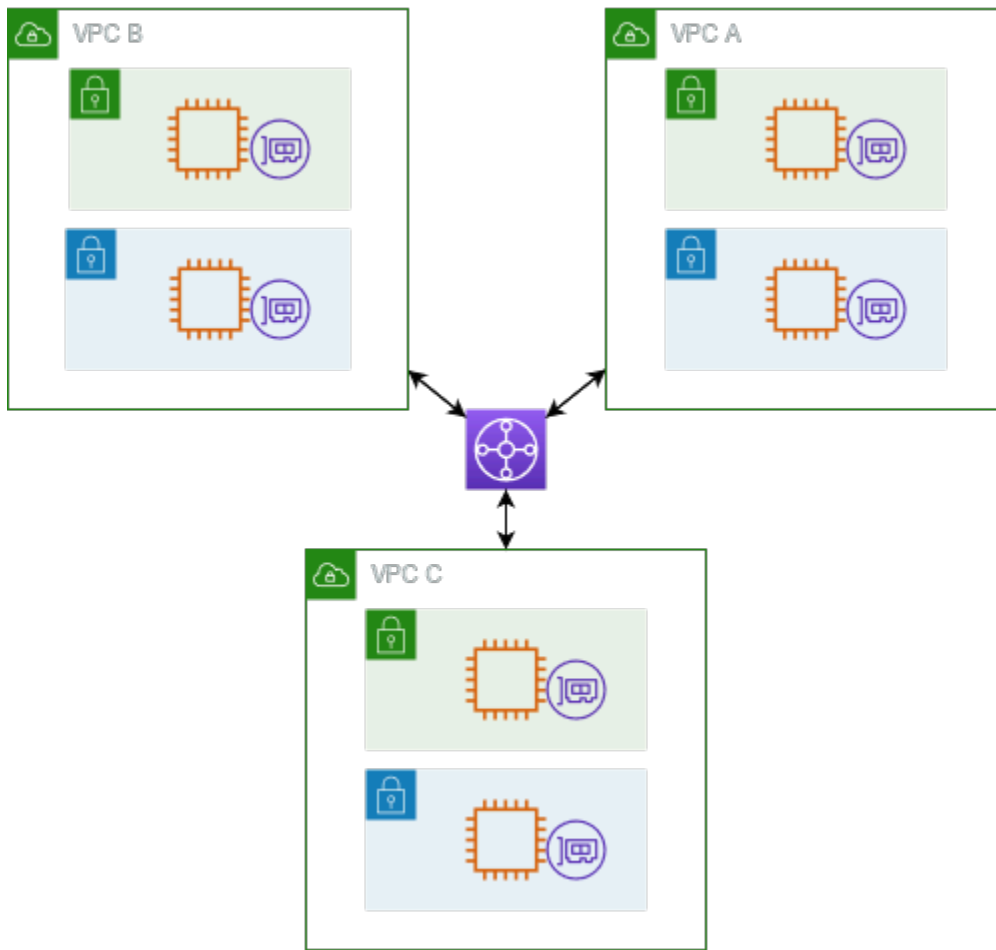

以下為上圖中所示連接的預設傳輸閘道路由表範例。每個 VPC 的 CIDR 區塊會傳播至路由表。因此，每個連接都可以將封包路由到其他兩個連接。

目的地	目標	路由類型
VPC A CIDR	VPC A ###	傳播
VPC B CIDR	VPC B ###	傳播
VPC C CIDR	VPC C ###	已傳播

## 資源連接

傳輸閘道連接同時為封包的來源和目的地，您可以將下列資源連接至您的傳輸閘道：

- 一或多個 VPC。AWS Transit Gateway 會在 VPC 子網路內部署 elastic network interface，然後傳輸閘道會使用該介面來路由所選子網路的流量。對於每個可用區域，您必須至少有一個子網路，這樣可讓流量抵達該區域中所有子網路的資源。在建立連接期間，只有在同一區域內啟用子網路時，特定可用區域內的資源才能到達傳輸閘道。如果子網路路由表包含至傳輸閘道的路由，則只有當傳輸閘道在相同可用區域的子網路中有連接時，流量才會轉送至該傳輸閘道。
- 一個或多個 VPN 連線
- 一或多個 AWS Direct Connect 閘道
- 一個或多個 Transit Gateway Connect 連接
- 一或多個傳輸閘道對等連線
- 傳輸閘道連接可以同時為封包的來源和目的地，

## 等價多路徑路由

AWS Transit Gateway 支援大多數附件的等成本多重路徑 (ECMP) 路由。對於 VPN 連接，您可以在建立或修改傳輸閘道時使用主控台啟用或停用 ECMP 支援。對於所有其他連接類型，下列 ECMP 限制將適用：

- VPC - VPC 不支援 ECMP，因為 CIDR 區塊無法重疊。例如，您不能將使用 CIDR 10.1.0.0/16 的 VPC 與使用相同 CIDR 的第二個 VPC 連接至傳輸閘道，然後設定路由以負載平衡 VPC 之間的流量。
- VPN - 停用 VPN ECMP 支援選項後，傳輸閘道會使用內部指標來決定在多個路徑之間具有相同字首時的偏好路徑。如需有關啟用或停用 VPN 連接的 ECMP 的詳細資訊，請參閱 [the section called “傳輸閘道”](#)。
- AWS Transit Gateway Connect-自動 AWS Transit Gateway Connect 附件支援 ECMP。
- AWS Direct Connect 閘道- AWS Direct Connect 當網路前置字首、字首長度和 AS\_PATH 完全相同時，閘道附件會自動支援多個直 Connect 閘道附件的 ECMP。
- 傳輸閘道對等 - 傳輸閘道對等不支援 ECMP，因為其既不支援動態路由，也不能針對兩個不同的目標設定相同的靜態路由。

### Note

- 不支援 BGP Multipath AS-Path Relax，因此您無法在不同的自治系統編號 (ASN) 上使用 ECMP。

- 不同連接類型之間不支援 ECMP。例如，您無法在 VPN 和 VPN 連接之間啟用 ECMP。取而代之的是，系統會評估傳輸閘道路由，並相應地將流量路由至評估的路由。如需詳細資訊，請參閱 [the section called “路由評估順序”](#)。
- 單一 Direct Connect 閘道支援跨多個傳輸虛擬介面的 ECMP。因此，我們建議您只設定並使用單一 Direct Connect 閘道，而不要設定和使用多個閘道來利用 ECMP。如需 Direct Connect 閘道和公用虛擬介面的詳細資訊，請參閱 [如何設定 AWS 從公用虛擬介面連線到的主動/主動/主動/被動直接連線連線？](#)。

## 可用區域

將 VPC 附加至傳輸閘道時，您必須啟用傳輸閘道將使用的一個或多個可用區域，以將流量路由至 VPC 子網路內的資源。如要啟用每個可用區域，您必須確切指定一個子網路。傳輸閘道會使用該子網路的一個 IP 地址，將網路介面至於其中。啟用可用區域後，即可將流量路由至 VPC 中的所有子網路，而不是只路由至指定的子網路或可用區域。但只有位於有傳輸閘道連接之可用區域中的資源才能到達傳輸閘道。

如果流量來自目的地附件不存在的可用區域，AWS Transit Gateway 會在內部將該流量路由到存在附件的隨機可用區域。此類型的跨可用區域流量不需要支付額外的傳輸閘道費用。

建議您啟用多個可用區域來確保可用性。

### 使用設備模式支援

如果您計劃在 VPC 中配置可配置狀態的網路設備，則可以針對設備所在的 VPC 連接啟用設備模式支援。這可確保傳輸閘道在來源和目的地之間流量的存留期內，為該 VPC 連接使用相同的可用區域。它還允許傳輸閘道將流量傳送到 VPC 中的任何可用區域，只要該區域中有子網路關聯。如需詳細資訊，請參閱 [範例：共享服務 VPC 中的設備](#)。

## 路由

您的傳輸閘道會使用傳輸閘道路由表在連接之間路由 IPv4 和 IPv6 封包路由傳送。您可將這些路由表設定為針對已連接 VPC、VPN 連線和 Direct Connect 閘道，從路由表來傳播路由。您也可以將靜態路由新增至傳輸閘道路由表。封包從一個連接傳送時，將使用目的地 IP 地址相符的路由，路由至另一個連接。

對於傳輸閘道對等連接，只支援靜態路由。

### 目錄

- [路由表](#)
- [路由表關聯](#)
- [路由傳播](#)
- [對等連接的路由](#)
- [路由評估順序](#)

## 路由表

您的傳輸閘道會自動附帶預設路由表。根據預設，此路由表為預設的相關聯路由表及傳播路由表。或者，如果您停用路由傳播和路由表關聯，AWS 就不會為傳輸閘道建立預設路由表。

您可以為傳輸閘道建立其他路由表。如此即可隔離連接的子網路。每個連接可以與一個路由表相關聯。一個連接可以將其路由傳播至一或多個路由表。

您可以在您的傳輸閘道路由表中建立 blackhole 路由，降低符合路由的流量。

當您將 VPC 連接至傳輸閘道時，您必須將路由新增至子網路路由表，才能透過傳輸閘道路由流量。如需詳細資訊，請參閱《Amazon VPC 使用者指南》<https://docs.aws.amazon.com/vpc/latest/userguide/route-table-options.html#route-tables-tgw>中的傳輸閘道的路由傳送。

## 路由表關聯

您可以將傳輸閘道連接與單一路由表產生關聯。每個路由表可與零個至多個連接建立關聯，也可將封包轉送至其他連接。

## 路由傳播

每個連接會隨附路由，這些路由可安裝在一個或多個傳輸閘道路由表中。連接傳播至傳輸閘道路由表時，這些路由就會安裝在路由表中。您無法依公告路由篩選。

若為 VPC 連接，VPC 的 CIDR 區塊會傳播至傳輸閘道路由表。

動態路由搭配 VPN 連接或 Direct Connect 閘道連接使用時，您可以透過 BGP 將現場部署路由器的路由傳播至任一 Transit Gateway 路由表。

動態路由搭配 VPN 連接使用時，與 VPN 連接相關聯之路由表中的路由會透過 BGP 向客戶閘道公告。

對於 Connect 連接，與 Connect 連接關聯的路由表中的路由將通告給透過 BGP 在 VPC 中運行的第三方虛擬設備 (如 SD-WAN 設備)。

對於 Direct Connect 閘道附件，[允許的前置字元互動](#)會控制從哪些路由傳送至客戶網路。AWS

當靜態路由和傳播路由具有相同的目的地時，靜態路由具有較高的優先順序，因此傳播路由不會包含在路由表中。如果您移除靜態路由，重疊的傳播路由會包含在路由表中。

## 對等連接的路由

您可以使兩個傳輸閘道對等，並在其間路由流量。若要這樣做，您可以在傳輸閘道上建立互連連接，並指定用來建立互連連接的互連傳輸閘道。然後，您可以在傳輸閘道路由表中建立靜態路由，將流量路由傳送至傳輸閘道互連連接。然後，路由至互連傳輸閘道的流量可以路由至互連傳輸閘道的 VPC 和 VPN 連接。

如需詳細資訊，請參閱 [範例：對等傳輸閘道](#)。

## 路由評估順序

傳輸閘道路由會依下列順序評估：

- 目的地地址的最特定路由。
- 對於具有相同 CIDR 但來自不同附件類型的路線，路由優先順序如下：
  - 靜態路由 (例如，Site-to-Site VPN 靜態路由)
  - 參照字首清單的路由
  - VPC 傳播路由
  - Direct Connect 閘道傳播路由
  - Transit Gateway Connect 傳播路由
  - Site-to-Site VPN 傳播路由
  - Transit Gateway 對等互連傳播路由 (雲端 WAN)

某些附件支援透過 BGP 進行路由廣告。對於具有相同 CIDR 和相同附件類型的路由，路由優先順序由 BGP 屬性控制：

- 更短的 AS 路徑長度
- 較低的醫學價值
- 如果附件支持，則優先使用 IBGP 路由的 EBGP

**⚠ Important**

AWS 對於具有相同 CIDR、附件類型和 BGP 屬性的 BGP 路由，無法保證路由優先順序一致。

AWS Transit Gateway 僅顯示偏好的路線。備份路由只會出現在 Transit Gateway 路由表中，如果不再通告該路由，例如，如果您透過 Direct Connect 閘道和 Site-to-Site VPN 廣告相同的路由。AWS 「公共 Transit Gateway」只會顯示從「直接 Connect」閘道路由接收到的路由，這是首選路由。Site-to-Site VPN 是備份路由，只有在不再通告 Direct Connect 閘道時才會顯示。

## VPC 和傳輸閘道路由表差異

無論您使用的是 VPC 路由表還是運輸閘道路由表，路由表評估都會有所不同。

以下範例顯示 VPC 路由表。VPC 本機路由具有最高優先順序，後面接著最特定的路由。當靜態路由和傳播的路由具有相同目的地時，靜態路由具有較高優先順序。

目的地	目標	優先順序
10.0.0.0/16	區域	1
192.168.0.0/16	pcx-12345	2
172.31.0.0/16	vgw-12345 (靜態) 或 tgw-12345 (靜態)	2
172.31.0.0/16	vgw-12345 (傳播)	3
0.0.0.0/0	igw-12345	4

下列範例顯示傳輸閘道路由表。如果您偏好 AWS Direct Connect 閘道連接，而非 VPN 連接，則請使用 BGP VPN 連線並傳播傳輸閘道路由表中的路由。



目的地	連接 (目標)	資源類型	路由類型	優先順序
10.0.0.0/16	tgw-attach-123   vpc-1234	VPC	靜態或傳播	1
192.168.0.0/16	tgw-attach-789   vpn-5678	VPN	靜態	2
172.31.0.0/16	tgw-attach-456   dxgw_id	AWS Direct Connect 閘道	已傳播	3
172.31.0.0/16	東方附件 -789   -123 tgw-connect-peer	連接	已傳播	4
172.31.0.0/16	tgw-attach-789   vpn-5678	VPN	已傳播	5

# 傳輸閘道入門

下列工作可協助您熟悉傳輸閘道。您將建立傳輸閘道，然後使用傳輸閘道連線兩個 VPC。

## 任務

- [先決條件](#)
- [步驟 1：建立傳輸閘道](#)
- [步驟 2：將 VPC 連接至您的傳輸閘道](#)
- [步驟 3：在傳輸閘道和您的 VPC 間新增路由](#)
- [步驟 4：測試傳輸閘道](#)
- [步驟 5：刪除傳輸閘道](#)

## 先決條件

- 為了說明傳輸閘道的簡單使用範例，請在相同區域建立兩個 VPC。這兩個 VPC 不得有重疊的 CIDR。在這些 VPC 中各啟動一個 Amazon EC2 執行個體。如需詳細資訊，請參閱《Amazon VPC 使用者指南》中的 [Amazon VPC 入門](#)。
- 指向這兩個 VPC 的路由不可相同。如果傳輸閘道路由表中存在相同的路由，則傳輸閘道不會傳播新連線 VPC 的 CIDR。
- 確認您具備使用傳輸閘道所需的許可。如需詳細資訊，請參閱 [傳輸閘道的身分與存取管理](#)。
- 如果尚未向每個主機安全群組新增 ICMP 規則，則無法在主機之間執行 Ping 動作。如需詳細資訊，請參閱《Amazon VPC 使用者指南》中的 [使用安全群組](#)。

## 步驟 1：建立傳輸閘道

建立傳輸閘道時，我們會建立預設傳輸閘道路由表，當做預設的關聯路由表及傳播路由表。

### 建立傳輸閘道

1. 在 <https://console.aws.amazon.com/vpc/> 開啟 Amazon VPC 主控台。
2. 在區域選擇器中，選擇您建立 VPC 時使用的區域。
3. 在導覽窗格中，選擇 Transit Gateways (傳輸閘道)。
4. 選擇 Create transit gateway (建立傳輸閘道)。

5. (選用) 在 Name tag (名稱標籤) 中，輸入傳輸閘道的名稱。如此將建立一個標籤，其中金鑰為 “Name”，值則是您指定的名稱。
6. (選用) 在 Description (說明) 中，輸入該傳輸閘道的說明。
7. 在 Amazon side Autonomous System Number (ASN) (Amazon 端自主系統編號 (ASN)) 中，輸入您傳輸閘道的私有 ASN。此為邊界閘道協定 (BGP) 工作階段的 AWS 端 ASN。

16 位元的 ASN 範圍應介於 64512 到 65534。

32 位元的 ASN 範圍應介於 4200000000 到 4294967294。

若您採用多區域部署，則建議您分別針對各個傳輸閘道使用唯一的 ASN。

8. (選用) 若您需要停用 DNS 支援，或者您不要使用預設的相關聯路由表或傳播路由表，則您可以修改預設的設定。
9. 選擇 Create transit gateway (建立傳輸閘道)。閘道建立時，傳輸閘道的初始狀態為 pending。

## 步驟 2：將 VPC 連接至您的傳輸閘道

請等到前一節所建立的傳輸閘道顯示為可用，再繼續建立連線。為每個 VPC 建立連接

請確認您已經建立兩個 VPC，並在其中各自啟動一個 EC2 執行個體，如中所述[先決條件](#)

建立與 VPC 的傳輸閘道連接

1. 在 <https://console.aws.amazon.com/vpc/> 開啟 Amazon VPC 主控台。
2. 在導覽窗格中，選擇 Transit Gateway Attachments (傳輸閘道連接)。
3. 選擇 Create transit gateway attachment (建立傳輸閘道連接)。
4. (選用) 在 Name tag (名稱標籤) 中，輸入連接的名稱。
5. 在 Transit Gateway ID (傳輸閘道 ID) 中，選擇要用於連接的傳輸閘道。
6. 在 Attachment type (連接類型) 中，選擇 VPC。
7. 選擇是否啟用 DNS support (DNS 支援)。在本練習中，請不要啟用 IPv6 support (IPv6 支援)。
8. 對於 VPC ID，請選擇要連接至傳輸閘道的 VPC。
9. 在子網路 ID 中，為每個可用區域選取傳輸閘道用來路由流量的一個子網路。您必須選擇至少一個子網路。一個可用區域只能選取一個子網路。
10. 選擇 Create transit gateway attachment (建立傳輸閘道連接)。

每個連接都會剛好與一個路由表相關聯，而路由表可與零個至多個連接相關聯。若要確定要設定的路由，請決定您的傳輸閘道使用案例，然後設定路由。如需詳細資訊，請參閱 [範例 使用案例](#)。

## 步驟 3：在傳輸閘道和您的 VPC 間新增路由

路由表包含動態與靜態路由，可依據封包的目的地 IP 地址，為相關聯的 VPC 決定下一個躍點。設定具有非本機路由目的地的路由，以及傳輸閘道連接 ID 的目標。如需詳細資訊，請參閱《Amazon VPC 使用者指南》中的 [傳輸閘道的路由傳送](#)。

將路由新增至 VPC 路由表

1. 在 <https://console.aws.amazon.com/vpc/> 開啟 Amazon VPC 主控台。
2. 在導覽窗格中，選擇 Route Tables (路由表)。
3. 選擇與您 VPC 相關聯的路由表。
4. 選擇 Routes (路由) 標籤，然後選擇 Edit routes (編輯路由)。
5. 選擇 Add route (新增路由)。
6. 在 Destination (目的地) 欄中，輸入目的地 IP 地址範圍。在 Target (目標) 欄位中，選擇 Transit Gateway (傳輸閘道)，然後選擇傳輸閘道 ID。
7. 選擇 Save changes (儲存變更)。

## 步驟 4：測試傳輸閘道

您可確認傳輸閘道已成功建立，方法是連線至每個 VPC 內的 Amazon EC2 執行個體，並在其中傳送資料，例如 Ping 命令。如需詳細資訊，請參閱 [連線至 Linux 執行個體](#) 或 [連線至 Windows 執行個體](#)。

## 步驟 5：刪除傳輸閘道

當您不再需要傳輸閘道時，可以將其刪除。

您無法刪除具有資源附件的傳輸閘道。如果您嘗試刪除帶有連接的傳輸閘道，系統會提示您先刪除這些連接，然後才能刪除傳輸閘道。一旦刪除傳輸閘道，您就會停止對其產生費用。

刪除您的傳輸閘道

1. 在 <https://console.aws.amazon.com/vpc/> 開啟 Amazon VPC 主控台。
2. 在導覽窗格中，選擇 Transit Gateways (傳輸閘道)。

3. 選取傳輸閘道，然後選擇 Actions (動作)、Delete transit gateway (刪除傳輸閘道)。
4. 輸入 **delete**，然後選擇 Delete (刪除)。

Transit gateways (傳輸閘道) 頁面上該傳輸閘道的 State (狀態) 是 Deleting (正在刪除)。一旦刪除，就會從頁面中移除傳輸閘道。

# 傳輸閘道設計最佳實務

以下是傳輸閘道設計的最佳實務：

- 為每個傳輸閘道 VPC 連接使用個別子網路。對於每個子網路，請使用小型 CIDR (例如 /28)，以便擁有 EC2 資源的更多地址。當您使用獨立的子網路時，您可以設定下列項目：
  - 保持與傳輸閘道子網路相關聯的輸入和輸出網路 NACL 之開啟。
  - 視您的流量而定，您可以將網路 NACL 套用至工作負載子網路。
- 建立一個網路 ACL，將其與傳輸閘道的所有關聯子網路建立關聯。在輸入和輸出方向上保持網路 ACL 開啟。
- 將同一個 VPC 路由表與傳輸閘道的所有關聯子網路建立關聯，除非您的網路設計需要多個 VPC 路由表 (例如，透過多個 NAT 閘道路由傳送流量的中間設備 VPC)。
- 使用邊界閘道通訊協定 (BGP) Site-to-Site VPN 連線。如果用於連線的客戶閘道裝置或防火牆支援多重路徑，請啟用該功能。
- 啟用 AWS Direct Connect 閘道附件和 BGP Site-to-Site VPN 附件的路由傳播。
- 從 VPC 對等互連遷移以使用傳輸閘道時。VPC 對等互連和傳輸閘道之間的 MTU 大小不匹配可能會導致某些非對稱流量的封包捨棄。同時更新兩個 VPC，以避免由於大小不匹配而捨棄巨型封包。
- 您不需要額外的傳輸閘道來獲得高可用性，因為傳輸閘道在設計上具有高可用性。
- 除非您的設計需要多個傳輸閘道路由表，否則請限制傳輸閘道路由表的數目。
- 為實現備援，請在每個區域使用單一傳輸閘道進行災難復原。
- 針對使用多個傳輸閘道的部署，建議您為每個傳輸閘道使用一個唯一的自主系統編號 (ASN)。也可以使用區域間對等互連。如需詳細資訊，請參閱[使用 AWS Transit Gateway 區域間對等建立全域網路](#)。

# 傳輸閘道的範例使用案例。

以下是傳輸閘道的常見使用案例。您的傳輸閘道不限於這些使用案例。

## 範例

- [範例：集中式路由器](#)
- [範例：隔離的 VPC](#)
- [範例：隔離 VPC 與共享服務](#)
- [範例：對等傳輸閘道](#)
- [範例：集中式對外路由至網際網路](#)
- [範例：共享服務 VPC 中的設備](#)

## 範例：集中式路由器

您可以將傳輸閘道設定為連線所有 VPC、AWS Direct Connect 和 Site-to-Site VPN 連線的集中式路由器。在此案例中，所有附件會與傳輸閘道預設路由表相關聯，並且會傳播至傳輸閘道預設路由表。因此，所有連線都可彼此路由封包，而傳輸閘道則單純做為 Layer 3 IP 路由器。

## 目錄

- [概要](#)
- [資源](#)
- [路由](#)

## 概要

下圖顯示此案例組態的重要元件。在此案例中，傳輸閘道有三個 VPC 附件和一個 Site-to-Site VPN 附件。來自 VPC A、VPC B 和 VPC C 中子網路的封包，這些封包會通往另一個 VPC 中的子網路，或是首次經傳輸閘道路由的 VPN 連線。

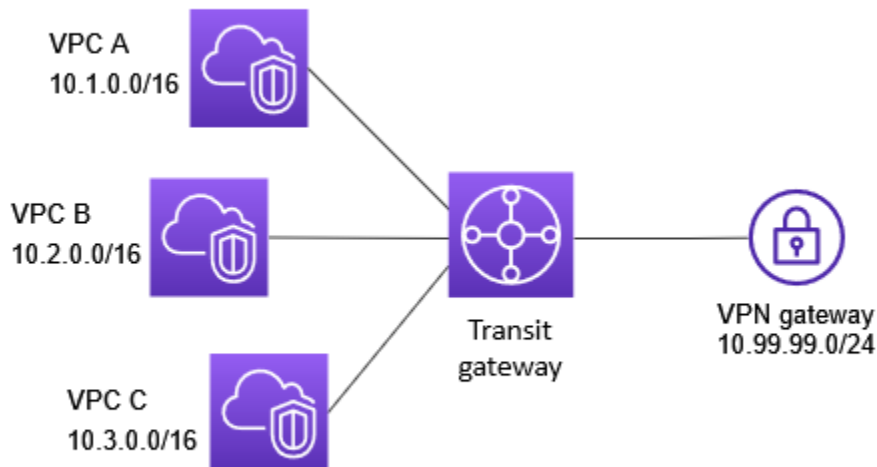

## 資源

您可以為此案例建立下列資源：

- 三個 VPC。如需建立 VPC 的相關資訊，請參閱 Amazon VPC 使用者指南中的[建立 VPC](#)。
- 傳輸閘道。如需更多詳細資訊，請參閱 [the section called “建立傳輸閘道”](#)。
- 傳輸閘道上的三個 VPC 附件。如需更多詳細資訊，請參閱 [the section called “建立與 VPC 的傳輸閘道連接”](#)。
- 傳輸閘道上的 Site-to-Site VPN 附件。每個 VPC 的 CIDR 區塊會傳播至傳輸閘道路由表。當 VPN 連線運作時，會建立 BGP 工作階段，並且 Site-to-Site VPN CIDR 會傳播至傳輸閘道路由表，而 VPC CIDR 會新增至客戶閘道 BGP 表格。如需更多詳細資訊，請參閱 [the section called “建立附加至 VPN 的傳輸閘道連接”](#)。

請務必在 AWS Site-to-Site VPN 使用者指南中檢閱[客戶閘道裝置的需求](#)。

## 路由

每個 VPC 有一個路由表，並且有一個路由表用於傳輸閘道。



## VPC 路由表

每個 VPC 的路由表有 2 個項目。第一個項目是 VPC 中本機 IPv4 路由的預設項目；該項目能讓此 VPC 中的執行個體互相通訊。第二個項目會將所有其他 IPv4 子網路流量路由傳送至傳輸閘道。下表說明 VPC A 路由。

目的地	目標
10.1.0.0/16	區域
0.0.0.0/0	tgw-id

## 傳輸閘道路由表

以下為上圖中附件的預設路由表範例，且已啟用路由傳播。

目的地	目標	路由類型
10.1.0.0/16	<i>VPC A ###</i>	傳播
10.2.0.0/16	<i>VPC B ###</i>	傳播
10.3.0.0/16	<i>VPC C ###</i>	傳播
10.99.99.0/24	<i>VPN #####</i>	已傳播

## 客戶閘道 BGP 表格

客戶閘道 BGP 表格包含下列 VPC CIDR。

- 10.1.0.0/16
- 10.2.0.0/16
- 10.3.0.0/16

## 範例：隔離的 VPC

您可以將傳輸閘道設定為多個隔離路由器。這就類似於使用多個傳輸閘道，但更具彈性，可讓路由和附件變更。在此案例中，每個隔離路由器都有單一路由表。與隔離路由器相關聯的所有附件都會加以傳播，並與其路由表建立關聯。與一個隔離路由器相關聯的附件可彼此路由封包，但無法針對另一個隔離路由器的附件路由或接收封包。

### 目錄

- [概要](#)
- [資源](#)
- [路由](#)

## 概要

下圖顯示此案例組態的重要元件。從 VPC A、VPC B 和 VPC C 的封包路由到傳輸閘道。來自 VPC A、VPC B 和 VPC C 中子網路的封包是以網際網路做為目的地，其路由會先經過傳輸閘道，然後再路由至 Site-to-Site VPN 連線 (如果目的地位於該網路內)。來自一個 VPC、目的地為另一個 VPC 中子網路的封包，例如從 10.1.0.0 到 10.2.0.0，經過傳輸閘道路由時會將它們封鎖，因為傳輸閘道路由表中沒有它們的路由。

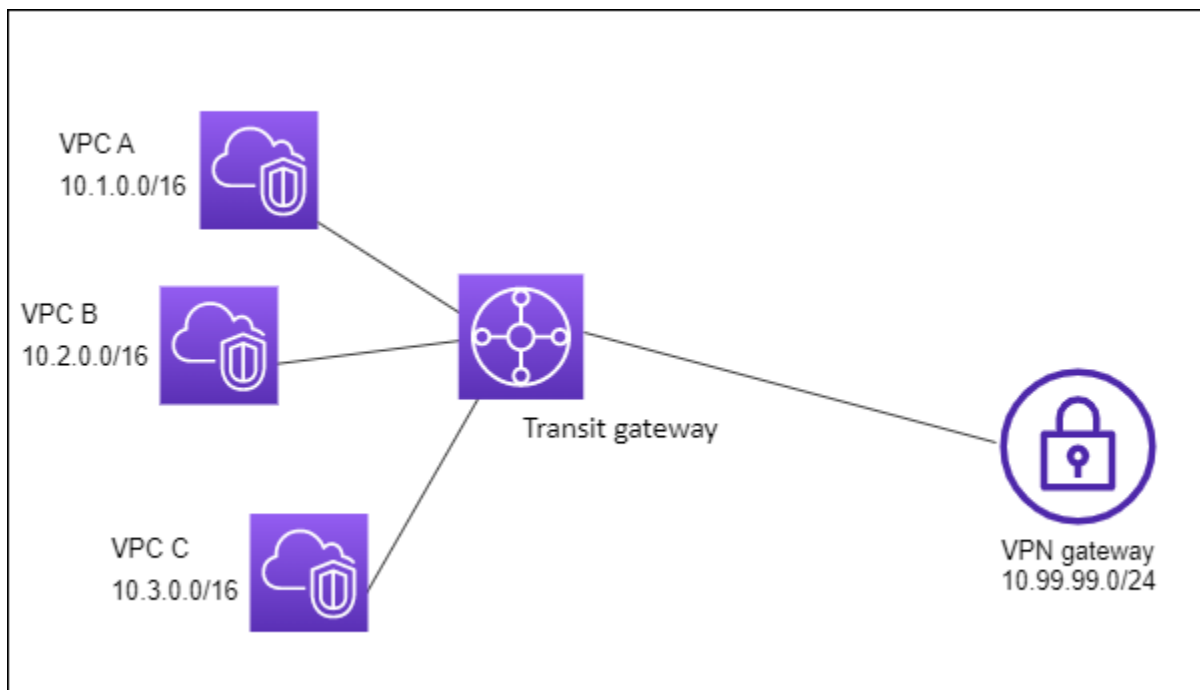

## 資源

您可以為此案例建立下列資源：

- 三個 VPC。如需建立 VPC 的相關資訊，請參閱 Amazon VPC 使用者指南中的[建立 VPC](#)。
- 傳輸閘道。如需更多詳細資訊，請參閱 [the section called “建立傳輸閘道”](#)。
- 三個 VPC 的傳輸閘道上有三個附件。如需更多詳細資訊，請參閱 [the section called “建立與 VPC 的傳輸閘道連接”](#)。
- 傳輸閘道上的 Site-to-Site VPN 附件。如需更多詳細資訊，請參閱 [the section called “建立附加至 VPN 的傳輸閘道連接”](#)。請務必在 AWS Site-to-Site VPN 使用者指南中檢閱[客戶閘道裝置的需求](#)。

當 VPN 連線運作時，會建立 BGP 工作階段，並且 VPN CIDR 會傳播至傳輸閘道路由表，而 VPC CIDR 會新增至客戶閘道 BGP 表格。

## 路由

每個 VPC 都有一個路由表，而傳輸閘道則有兩個路由表 — 一個用於 VPC，另一個用於 VPN 連線。

### VPC A、VPC B 和 VPC C 路由表

每個 VPC 的路由表有 2 個項目。第一個項目是 VPC 中本機 IPv4 路由的預設項目。此項目可讓此 VPC 中的執行個體彼此通訊。第二個項目會將所有其他 IPv4 子網路流量路由傳送至傳輸閘道。下表說明 VPC A 路由。

目的地	目標
10.1.0.0/16	區域
0.0.0.0/0	tgw-id

### 傳輸閘道路由表

此案例會對 VPC 使用一個路由表，並對 VPN 連線使用一個路由表。

VPC 附件與下列路由表關聯，該表具有 VPN 附件的傳播路由。

目的地	目標	路由類型
10.99.99.0/24	<i>VPN #####</i>	傳播

VPN 附件與下列路由表關聯，該表具有每個 VPC 附件的傳播路由。

目的地	目標	路由類型
10.1.0.0/16	<i>VPC A ###</i>	傳播
10.2.0.0/16	<i>VPC B ###</i>	傳播
10.3.0.0/16	<i>VPC C ###</i>	傳播

如需在傳輸閘道路由表中傳播路由的詳細資訊，請參閱[將路由傳播至傳輸閘道路由表](#)。

## 客戶閘道 BGP 表格

客戶閘道 BGP 表格包含下列 VPC CIDR。

- 10.1.0.0/16
- 10.2.0.0/16
- 10.3.0.0/16

## 範例：隔離 VPC 與共享服務

您可以將傳輸閘道配置為使用共享服務的多個隔離路由器。這就類似於使用多個傳輸閘道，但更具彈性，可讓路由和附件變更。在此案例中，每個隔離路由器都有單一路由表。與隔離路由器相關聯的所有附件都會加以傳播，並與其路由表建立關聯。與一個隔離路由器相關聯的附件可彼此路由封包，但無法針對另一個隔離路由器的附件路由或接收封包。附件可以將路由封包至或從共享服務接收封包。當您需要隔離但使用共享服務的群組 (例如生產系統) 時，您可以使用此案例。

### 目錄

- [概要](#)
- [資源](#)
- [路由](#)

## 概要

下圖顯示此案例組態的重要元件。來自 VPC A、VPC B 和 VPC C 中子網路的封包若以網際網路做為目的地，會先經過傳輸閘道然後路由傳送至 Site-to-Site VPN 的客戶閘道。來自 VPC A、VPC B 和 VPC C 中子網路的封包若以 VPC A、VPC B 和 VPC C 中子網路為目的地，經過傳輸閘道路由時會將它們封鎖，因為傳輸閘道路由表中沒有它們的路由。來自 VPC A、VPC B 和 VPC C 的封包若以 VPC D 為目的地，會經過傳輸閘道再路由傳送到 VPC D。

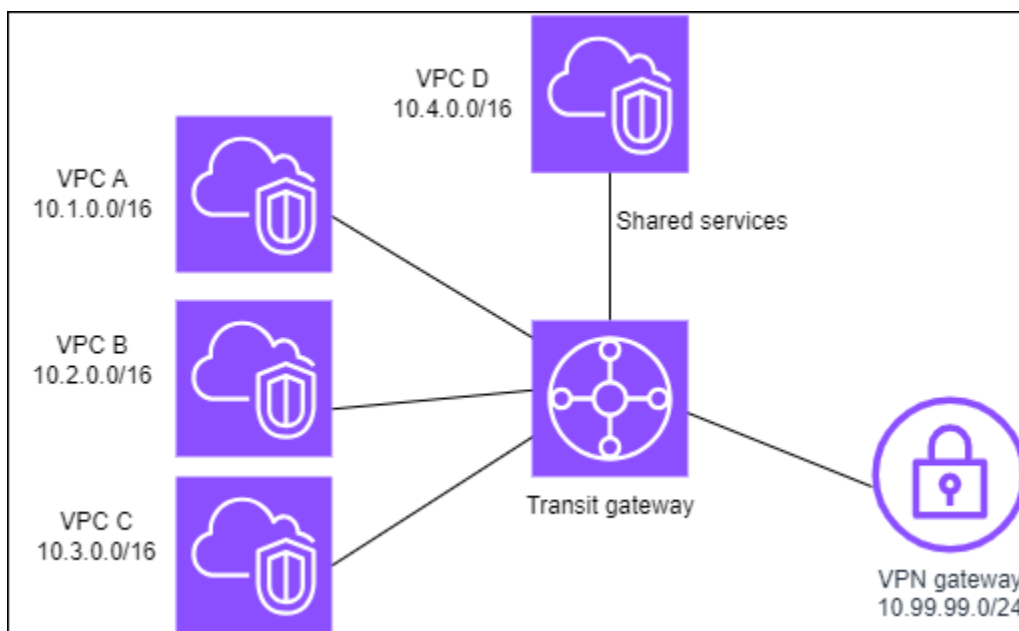

## 資源

您可以為此案例建立下列資源：

- 四個 VPC。如需建立 VPC 的相關資訊，請參閱 Amazon VPC 使用者指南中的[建立 VPC](#)。
- 傳輸閘道。如需詳細資訊，請參閱[建立傳輸閘道](#)。
- 傳輸閘道上的四個連接，每個 VPC 一個。如需更多詳細資訊，請參閱 [the section called “建立與 VPC 的傳輸閘道連接”](#)。
- 傳輸閘道上的 Site-to-Site VPN 附件。如需更多詳細資訊，請參閱 [the section called “建立附加至 VPN 的傳輸閘道連接”](#)。

請務必在 AWS Site-to-Site VPN 使用者指南中檢閱[客戶閘道裝置的需求](#)。

當 VPN 連線運作時，會建立 BGP 工作階段，並且 VPN CIDR 會傳播至傳輸閘道路由表，而 VPC CIDR 會新增至客戶閘道 BGP 表格。

- 每個隔離的 VPC 都與隔離的路由表相關聯，並傳播至共用路由表。
- 每個共用服務 VPC 都與共用路由表相關聯，並傳播至兩個路由表。

## 路由

每個 VPC 都有一個路由表，而傳輸閘道則有兩個路由表——一個用於 VPC，另一個用於 VPN 連線和共享服務 VPC。

### VPC A、VPC B、VPC C 和 VPC D 路由表

每個 VPC 的路由表有兩個項目。第一個項目是 VPC 中本機路由的預設項目；該項目能讓此 VPC 中的執行個體互相通訊。第二個項目會將所有其他 IPv4 子網路流量路由傳送至傳輸閘道。

目的地	目標
10.1.0.0/16	區域
0.0.0.0/0	<i>#### ID</i>

### Transit Gateway 路由表

此案例會對 VPC 使用一個路由表，並對 VPN 連線使用一個路由表。

VPC A、B 和 C 連接與下列路由表關聯，該表具有 VPN 附件的傳播路由，以及 VPC D 附件的傳播路由。

目的地	目標	路由類型
10.99.99.0/24	<i>VPN ####</i>	傳播
10.4.0.0/16	<i>VPC D ###</i>	已傳播

VPN 連接和共用服務 VPC (VPC D) 連接與下列路由表相關聯，其中包含指向每個 VPC 連接的項目。如此可透過 VPN 連線和共用服務 VPC 與 VPC 進行通訊。

目的地	目標	路由類型
10.1.0.0/16	VPC A ###	傳播
10.2.0.0/16	VPC B ###	傳播
10.3.0.0/16	VPC C ###	已傳播

如需更多詳細資訊，請參閱 [將路由傳播至傳輸閘道路由表](#)。

## 客戶閘道 BGP 表格

客戶閘道 BGP 表格包含所有四個 VPC 的 CIDR。

## 範例：對等傳輸閘道

您可以在傳輸閘道之間建立傳輸閘道對等連線。然後，您可以在每個傳輸閘道的附件之間路由流量。在此案例中，VPC 和 VPN 附件會與傳輸閘道預設路由表相關聯，並且它們會傳播至傳輸閘道預設路由表。每個傳輸閘道路由表都有一個指向傳輸閘道對等附件的靜態路由。

### 目錄

- [概要](#)
- [資源](#)
- [路由](#)

## 概要

下圖顯示此案例組態的重要元件。傳輸閘道 1 有兩個 VPC 連接，而傳輸閘道 2 有一個 Site-to-Site VPN 連接。來自 VPC A 和 VPC B 中子網路的封包若以網際網路做為目的地，其路由會先經過傳輸閘道 1 再經過傳輸閘道 2，然後路由至 VPN 連線。

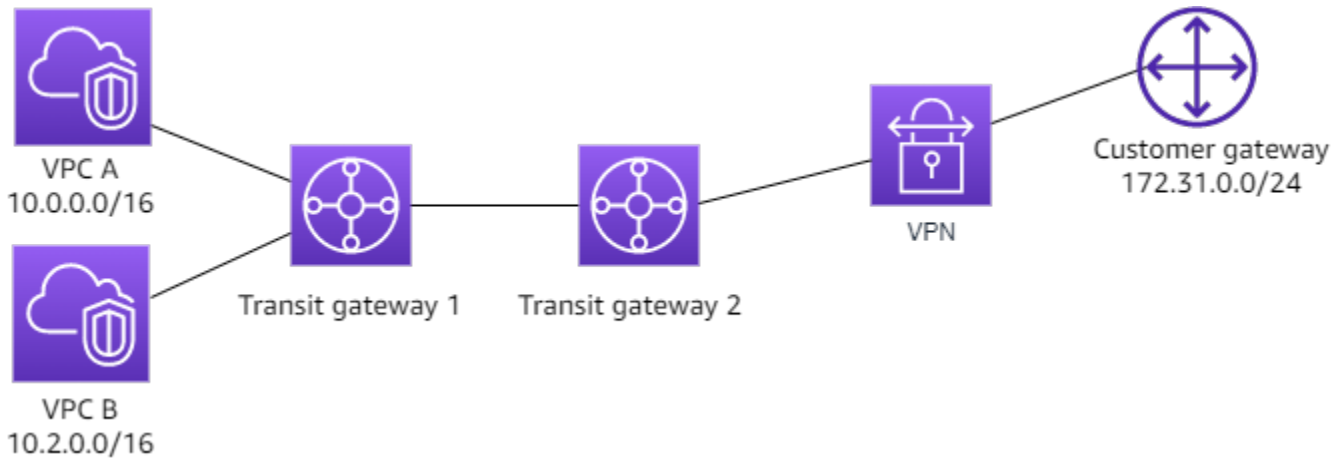

## 資源

您可以為此案例建立下列資源：

- 兩個 VPC。如需建立 VPC 的相關資訊，請參閱 Amazon VPC 使用者指南中的[建立 VPC](#)。
- 兩個傳輸閘道。它們可以位於相同區域或不同區域。如需更多詳細資訊，請參閱 [the section called “建立傳輸閘道”](#)。
- 第一個傳輸閘道上的兩個 VPC 連接。如需更多詳細資訊，請參閱 [the section called “建立與 VPC 的傳輸閘道連接”](#)。
- 第二個傳輸閘道上的 Site-to-Site VPN 連接。如需更多詳細資訊，請參閱 [the section called “建立附加至 VPN 的傳輸閘道連接”](#)。請務必在 AWS Site-to-Site VPN 使用者指南中檢閱[客戶閘道裝置的需求](#)。
- 兩個傳輸閘道之間的傳輸閘道互連附件。如需更多詳細資訊，請參閱 [傳輸閘道對等附件](#)。

建立 VPC 連接時，每個 VPC 的 CIDR 會傳播至傳輸閘道 1 的路由表。VPN 連接啟動時，會發生下列動作：

- 建立 BGP 工作階段
- Site-to-Site VPN CIDR 會傳播至傳輸閘道 2 的路由表
- VPC CIDR 新增至客戶閘道 BGP 表格

## 路由

每個 VPC 都有一個路由表，每個傳輸閘道都有一個路由表。



## VPC A 和 VPC B 路由表

每個 VPC 的路由表有 2 個項目。第一個項目是 VPC 中本機 IPv4 路由的預設項目。此預設項目可讓此 VPC 中的資源彼此通訊。第二個項目會將所有其他 IPv4 子網路流量路由傳送至傳輸閘道。下表說明 VPC A 路由。

目的地	目標
10.0.0.0/16	區域
0.0.0.0/0	tgw-1-id

## 傳輸閘道路由表

以下是傳輸閘道 1 的預設路由表範例，其中已啟用路由傳播。

目的地	目標	路由類型
10.0.0.0/16	<i>VPC A ### ID</i>	傳播
10.2.0.0/16	<i>VPC B ### ID</i>	傳播
0.0.0.0/0	<i>##### ID</i>	靜態

以下是傳輸閘道 2 的預設路由表範例，其中已啟用路由傳播。

目的地	目標	路由類型
172.31.0.0/24	<i>VPN ##### ID</i>	已傳播
10.0.0.0/16	<i>##### ID</i>	靜態
10.2.0.0/16	<i>##### ID</i>	靜態

## 客戶閘道 BGP 表格

客戶閘道 BGP 表格包含下列 VPC CIDR。

- 10.0.0.0/16
- 10.2.0.0/16

## 範例：集中式對外路由至網際網路

您可以設定傳輸閘道，將傳出網際網路流量從沒有網際網路閘道的 VPC 路由至包含 NAT 閘道和網際網路閘道的 VPC。

### 目錄

- [概要](#)
- [資源](#)
- [路由](#)

## 概要

下圖顯示此案例組態的重要元件。您在 VPC A 和 VPC B 中有多個應用程式只需要傳出網際網路的存取權。您可以使用公有 NAT 閘道和網際網路閘道以及用於 VPC 連接的私有子網路來設定 VPC C。將所有 VPC 與傳輸閘道連線。設定路由，使從 VPC A 和 VPC B 傳出的網際網路流量可以穿越傳輸閘道，抵達 VPC C。VPC C 中的 NAT 閘道會將流量路由至網際網路閘道。

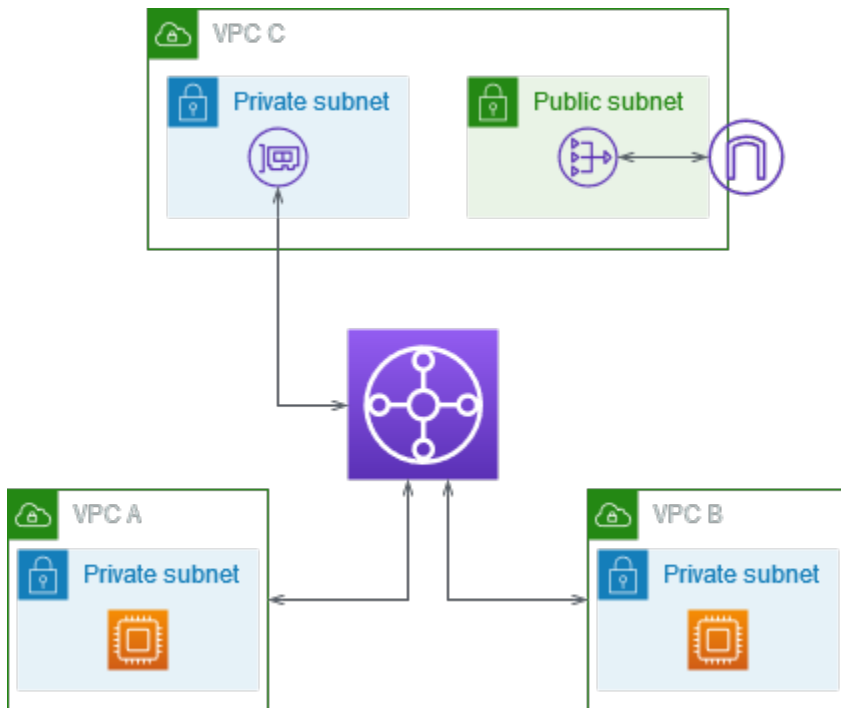

## 資源

您可以為此案例建立下列資源：

- IP 地址範圍不重疊的三個 VPC。如需詳細資訊，請參閱 Amazon VPC 使用者指南中的[建立 VPC](#)。
- VPC A 和 VPC B 各自的私有子網路都具有 EC2 執行個體。
- VPC C 具備以下項目：
  - 連接至 VPC 的網際網路閘道。如需詳細資訊，請參閱 Amazon VPC 使用者指南中的[建立和連接網際網路閘道](#)。
  - 具有 NAT 閘道的公有子網路。如需詳細資訊，請參閱 Amazon VPC 使用者指南中的[建立 NAT 閘道](#)。
  - 用於傳輸閘道連接的私有子網路。私有子網路應與公有子網路位於相同的可用區域中。
- 一個傳輸閘道。如需更多詳細資訊，請參閱 [the section called “建立傳輸閘道”](#)。
- 傳輸閘道上的三個 VPC 附件。每個 VPC 的 CIDR 區塊會傳播至傳輸閘道路由表。如需更多詳細資訊，請參閱 [the section called “建立與 VPC 的傳輸閘道連接”](#)。對於 VPC C，您必須使用私有子網路建立連接。如果您使用公有子網路建立連接，則執行個體流量會路由至網際網路閘道，但網際網路閘道會中斷流量，因為執行個體沒有公有 IP 地址。若在私有子網路中建立連接，流量會路由至 NAT 閘道，而 NAT 閘道會使用其彈性 IP 地址做為來源 IP 地址，將流量傳送至網際網路閘道。

## 路由

每個 VPC 都有路由表，其中會有一份傳輸閘道專用的路由表。

### 路由表

- [VPC A 的路由表](#)
- [VPC B 的路由表](#)
- [VPC C 的路由表](#)
- [傳輸閘道路由表](#)

### VPC A 的路由表

以下是範例路由表。第一個項目可讓 VPC 中的執行個體彼此通訊。第二個項目會將所有其他 IPv4 子網路流量路由傳送至傳輸閘道。

目的地	目標
<i>VPC A CIDR</i>	區域
0.0.0.0/0	<i>transit-gateway-id</i>

### VPC B 的路由表

以下是範例路由表。第一個項目可讓此 VPC 中的執行個體彼此通訊。第二個項目會將所有其他 IPv4 子網路流量路由傳送至傳輸閘道。

目的地	目標
<i>VPC B CIDR</i>	區域
0.0.0.0/0	<i>transit-gateway-id</i>

## VPC C 的路由表

為網際網路閘道新增路由，藉此將 NAT 閘道的子網路設為公有子網路。其他子網路保留為私有子網路。

以下是公有子網路的範例路由表。第一個項目可讓 VPC 中的執行個體彼此通訊。第二個和第三個項目會將 VPC A 和 VPC B 的流量路由至傳輸閘道。最後一個項目會將其他所有 IPv4 子網路流量路由至網際網路閘道。

目的地	目標
<i>VPC C CIDR</i>	區域
<i>VPC A CIDR</i>	<i>transit-gateway-id</i>
<i>VPC B CIDR</i>	<i>transit-gateway-id</i>
0.0.0.0/0	<i>internet-gateway-id</i>

以下是私有子網路的範例路由表。第一個項目可讓 VPC 中的執行個體彼此通訊。第二個項目會將其他所有 IPv4 子網路流量路由至 NAT 閘道。

目的地	目標
<i>VPC C CIDR</i>	區域
0.0.0.0/0	<i>nat-gateway-id</i>

## 傳輸閘道路由表

以下是傳輸閘道路由表的範例。每個 VPC 的 CIDR 區塊會傳播至傳輸閘道路由表。靜態路由會將傳出的網際網路流量傳送到 VPC C。您可以為每個 VPC CIDR 新增黑名單路由，選擇性地禁止 VPC 之間通訊。

CIDR	連接	路由類型
<i>VPC A CIDR</i>	<i>VPC A ###</i>	傳播

CIDR	連接	路由類型
VPC B CIDR	VPC B ###	傳播
VPC C CIDR	VPC C ###	傳播
0.0.0.0/0	VPC C ###	靜態

## 範例：共享服務 VPC 中的設備

您可以在共享服務 VPC 中配置設備 (例如安全設備)。共享服務 VPC 中的設備首先會檢查傳輸閘道連接之間路由的所有流量。啟用設備模式後，傳輸閘道會使用流量雜湊演算法選取設備 VPC 中的單一網路界面，以便在流量的存留期內傳送流量。傳輸閘道對傳回流量使用相同的網路界面。這可確保雙向流量會對稱路由，在流量的存留期內透過 VPC 連接中相同的可用區域路由傳送。如果您的架構中有多個傳輸閘道，則每個傳輸閘道都會維護自己的工作階段親和性，而且每個傳輸閘道都可以選取不同的網路界面。

您必須將一個傳輸閘道與設備 VPC 連線，以確保流量黏性。若將多個傳輸閘道與單一設備 VPC 連線，由於傳輸閘道之間不會共用流量狀態資訊，因此無法保證流量黏性。

### Important

- 只要來源和目標流量從同一傳輸閘道連接進入集中式 VPC (檢查 VPC)，設備模式下的流量就可以正確路由。如果來源和目標從兩個不同的傳輸閘道連接進入，則流量可能會捨棄。設備模式不適用於透過 VPN 進入網絡的流量。
- 在現有附件上啟用應用裝置模式可能會影響該附件的目前路由，因為附件可以通過任何可用區域。未啟用應用裝置模式時，流量會保留到原始可用區域。

## 目錄

- [概要](#)
- [可設定狀態的設備和設備模式](#)
- [路由](#)

## 概要

下圖顯示此案例組態的重要元件。傳輸閘道具有三個 VPC 連接。VPC C 是一個共享服務 VPC。VPC A 和 VPC B 之間的流量會路由至傳輸閘道，然後在將其路由傳送至最終目的地之前，先路由傳送至 VPC C 中的安全設備進行檢查。設備是可設定狀態的設備，因此會檢查要求和回應流量。為了提供高可用性，VPC C 中的每個可用區域中都有一個設備。

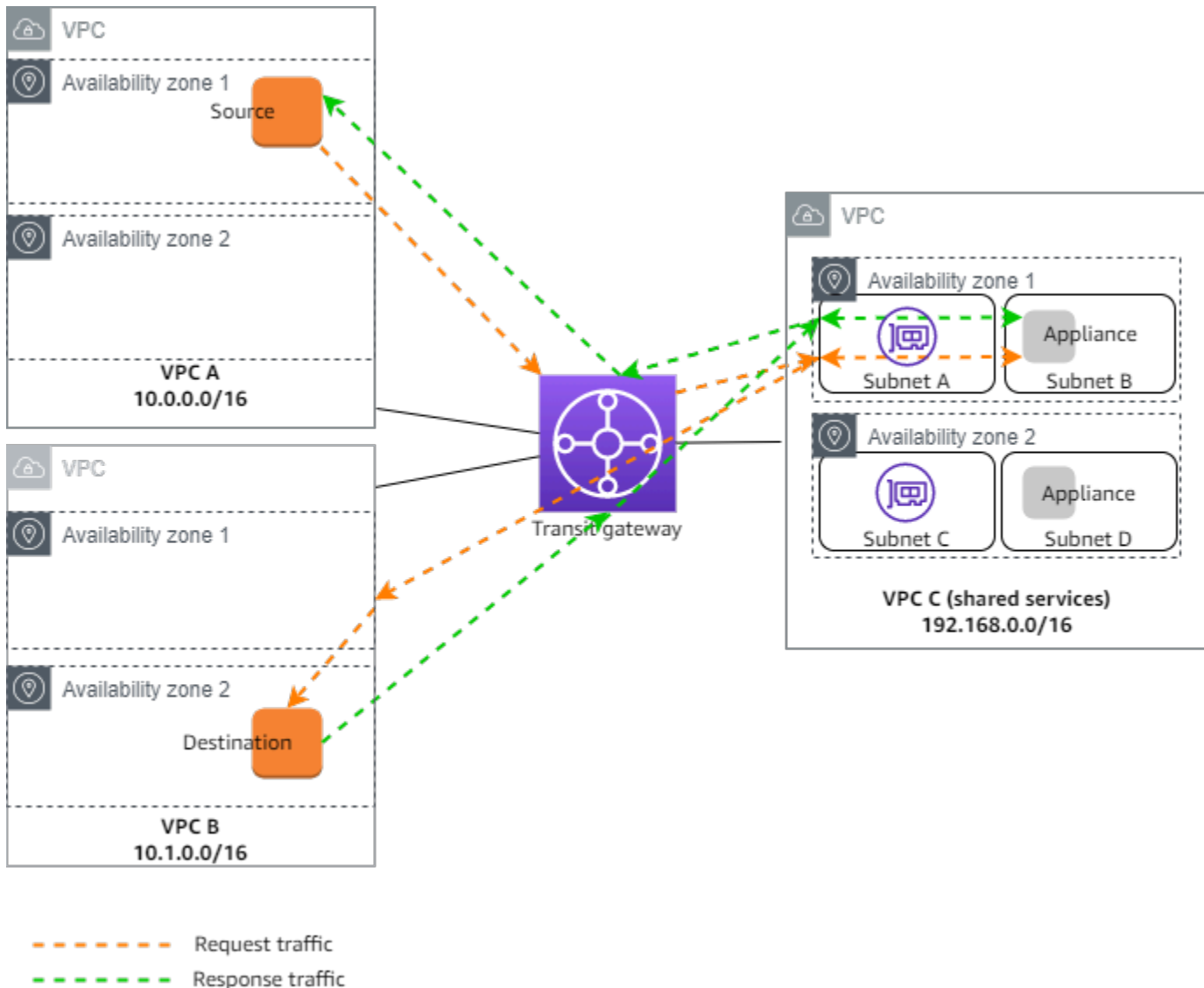

您可以為此案例建立下列資源：

- 三個 VPC。如需建立 VPC 的詳細資訊，請參閱 Amazon Virtual Private Cloud 使用者指南中的[建立 VPC](#)。
- 傳輸閘道。如需詳細資訊，請參閱 [the section called “建立傳輸閘道”](#)。

- 三個 VPC 連接 - 每個 VPC 一個。如需詳細資訊，請參閱 [the section called “建立與 VPC 的傳輸閘道連接”](#)。

對於每個 VPC 附件，請在每個可用區域中指定子網路。對於共享服務 VPC，這些是從傳輸閘道路由流量路由傳送至 VPC 的子網路。在上述範例中，這些是子網路 A 和 C。

對於 VPC C 的 VPC 附件，請啟用設備模式支援，以便回應流量路由至 VPC C 中與來源流量相同的可用區域。

Amazon VPC 主控台支援設備模式。您也可以使用 Amazon VPC API、AWS SDK、AWS CLI 來啟用設備模式，或 AWS CloudFormation。例如，添加 `--options ApplianceModeSupport=enable` 到 [create-transit-gateway-vpc-附件](#) 或 [modify-transit-gateway-vpc-附件](#) 命令。

#### Note

僅對源自檢查 VPC 的來源和目的地流量保證在設備模式中的流量黏性。

## 可設定狀態的設備和設備模式

如果您的 VPC 連接跨越多個可用區域，並且您需要透過同一個設備路由來源主機和目的地主機之間的流量以進行狀態檢查，請針對設備所在的 VPC 連接啟用設備模式支援。

如需詳細資訊，請參閱 AWS 部落格中的 [集中式檢查架構](#)。

### 未啟用設備模式時的行為

當設備模式未啟用時，傳輸閘道會嘗試在原始可用區域中的 VPC 連接之間保持流量路由，直到其到達目的地為止。流量只有在發生可用區域故障或該可用區域中沒有與 VPC 連接關聯的子網路時，流量才會跨越連接之間的可用區域。

下圖顯示未啟用設備模式支援時的流量。從 VPC B 中可用性區 2 的回應流量會經由傳輸閘道路由傳送到 VPC C 中相容的可用區域，因此該流量會遭捨棄，因為可用區域 2 中的設備未察覺來自 VPC A 中來源的原始伺服器請求。



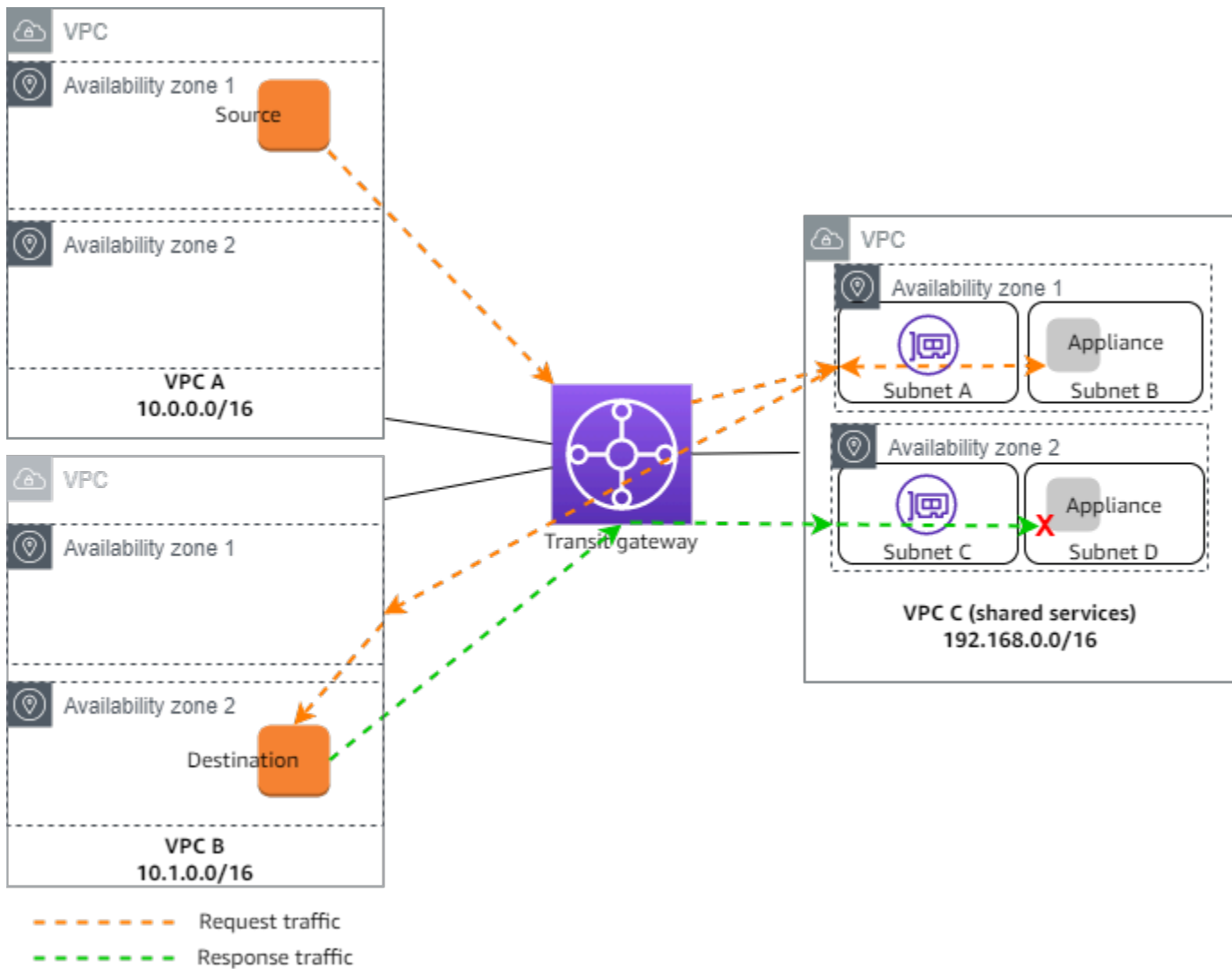

## 路由

每個 VPC 都有一或多個路由表，而傳輸閘道有兩個路由表。

### VPC 路由表

#### VPC A 和 VPC B

VPC A 和 B 具有包含 2 個項目的路由表。第一個項目是 VPC 中本機 IPv4 路由的預設項目。此預設項目可讓此 VPC 中的資源彼此通訊。第二個項目會將所有其他 IPv4 子網路流量路由傳送至傳輸閘道。以下是 VPC A 的路由表。

目的地	目標
-----	----

目的地	目標
10.0.0.0/16	區域
0.0.0.0/0	tgw-id

## VPC C

共享服務 VPC (VPC C) 對每個子網路都有不同的路由表。路由閘道使用子網路 A (您在建立 VPC 附件時指定此子網路)。子網路 A 的路由表會將所有流量路由傳送至子網路 B 中的設備。

目的地	目標
192.168.0.0/16	區域
0.0.0.0/0	appliance-eni-id

子網路 B 的路由表 (包含設備) 將流量路由傳回傳輸閘道。

目的地	目標
192.168.0.0/16	區域
0.0.0.0/0	tgw-id

## 傳輸閘道路由表

此傳輸閘道會針對 VPC A 和 VPC B 使用一個路由表，另一個路由表則用於共享服務 VPC (VPC C)。

VPC A 和 VPC B 連接與下列路由表相關聯。路由表會將所有流量路由傳送至 VPC C。

目的地	目標	路由類型
0.0.0.0/0	<i>VPC C ### ID</i>	靜態

VPC C 附件與下列路由表相關聯。它會將流量路由傳送至 VPC A 和 VPC B。

目的地	目標	路由類型
10.0.0.0/16	<i>VPC A ### ID</i>	已傳播
10.1.0.0/16	<i>VPC B ### ID</i>	已傳播

# 使用傳輸閘道

您可以將傳輸閘道與 Amazon VPC 主控台或 AWS CLI 搭配使用。

## 目錄

- [傳輸閘道](#)
- [與 VPC 的傳輸閘道連接](#)
- [傳輸閘道 VPN 連接](#)
- [附加至 Direct Connect 閘道的傳輸閘道](#)
- [傳輸閘道對等附件](#)
- [Transit Gateway Connect 連接和 Transit Gateway Connect 對等](#)
- [傳輸閘道路由表](#)
- [傳輸閘道政策資料表](#)
- [運輸閘道上的多點傳送](#)

## 傳輸閘道

傳輸閘道可讓您連接 VPC 和 VPN 連線，並在它們之間路由流量。公共交通閘道可跨越運作 AWS 帳戶，您可以用 AWS RAM 來與其他帳戶共享公共交通閘道。在您與另一個交通閘道共用交通閘道後 AWS 帳戶，帳戶擁有人可以將其 VPC 附加到您的傳輸閘道。這些帳戶的使用者均可隨時刪除連接。

您可以在傳輸閘道上啟用多點傳送，然後建立傳輸閘道多點傳送網域，讓多點傳送流量可透過與網域相關聯的 VPC 連接，從多點傳送來源傳送至多點傳送群組成員。

每個 VPC 或 VPN 連接都會與單一路由表建立關聯，該路由表會決定從該資源連接傳入之流量的下一個躍點。傳輸閘道內的路由表可允許 IPv4 或 IPv6 CIDR 及目標，目標就是 VPC 和 VPN 連線。在傳輸閘道上附加 VPC 或建立 VPN 連線時，連線會與傳輸閘道的預設路由表建立關聯。

您可在傳輸閘道中建立其他路由表，並將 VPC 或 VPN 改為與這些路由表建立關聯，如此即可劃分網路。例如，您可將開發用 VPC 與一個路由表建立關聯，並將生產用 VPC 與不同路由表建立關聯，這可讓您在與傳統網路虛擬路由和轉送 (VRF) 相似的傳輸閘道中，建立隔離網路。

傳輸閘道支援在已連接 VPC 和 VPN 連線之間進行動態和靜態路由。您可啟用或停用每個連接的路由傳播。傳輸閘道對等連接僅支援靜態路由。但是，您無法新增指向相同區域中兩個傳輸閘道之間對等的靜態路由。

您可以選擇將一個或多個 IPv4 或 IPv6 CIDR 區塊與您的傳輸閘道關聯。若針對 [Transit Gateway Connect 連接](#) 建立 Transit Gateway Connect 對等，可以從 CIDR 區塊指定 IP 地址。您可以關聯任何公有或私有 IP 地址範圍 (169.254.0.0/16 範圍內的地址除外)，以及與 VPC 連接和內部部署網路地址重疊的範圍。如需 IPv4 和 IPv6 CIDR 區塊的更多資訊，請參閱《Amazon VPC 使用者指南》中的 [VPC 和子網路](#)。

## 任務

- [建立傳輸閘道](#)
- [檢視傳輸閘道](#)
- [新增或編輯傳輸閘道的標籤](#)
- [修改傳輸閘道](#)
- [共享傳輸閘道](#)
- [接受資源共享](#)
- [接受共享連接](#)
- [刪除傳輸閘道](#)

## 建立傳輸閘道

建立傳輸閘道時，我們會建立預設傳輸閘道路由表，當做預設的關聯路由表及傳播路由表。如果選擇不建立預設的傳輸閘道路由表，則可以稍後建立一個路由表。如需路由和路由表的詳細資訊，請參閱 [???](#)。

### 使用主控台建立傳輸閘道

1. 在 <https://console.aws.amazon.com/vpc/> 開啟 Amazon VPC 主控台。
2. 在導覽窗格中，選擇 Transit Gateways (傳輸閘道)。
3. 選擇 Create transit gateway (建立傳輸閘道)。
4. 在「名稱」標籤, 中，選擇性地輸入傳輸閘道的名稱。名稱標籤可讓您更輕鬆從閘道清單中辨識特定閘道。新增 Name tag (名稱標籤) 時，此標籤的金鑰為 Name，其值就是您所輸入的值。
5. 在說明中，可以輸入傳輸閘道的說明。
6. 在 Amazon side Autonomous System Number (ASN) (Amazon 端自治系統編號 (ASN)) 中，您可保留預設值使用預設 ASN，或者為您的傳輸閘道輸入私有 ASN。這應該是邊界閘道通訊協定 (BGP) 工 AWS 作階段旁邊的 ASN。

16 位元的 ASN 範圍應介於 64512 到 65534。

32 位元的 ASN 範圍應介於 4200000000 到 4294967294。

若您採用多區域部署，則建議您分別針對各個傳輸閘道使用唯一的 ASN。

7. 若您希望當經過連接至傳輸閘道的另一個 VPC 中的執行個體進行查詢時，VPC 能將公有 IPv4 DNS 主機名稱解析為私有 IPv4 地址，請在 DNS support (DNS 支援) 中選取此選項。
8. 若您要在 VPN 通道中取得等價多路徑 (ECMP) 路由支援，請在 VPN ECMP support (VPN ECMP 支援) 中選取此選項。若連接公告相同 CIDR，則流量就是在其之間平均分佈。

選取此選項時，公告的 BGP ASN、BGP 屬性例如 AS-path 和用於偏好設定的社群必須是相同的。

 Note

若要使用 ECMP，您必須建立使用動態路由的 VPN 連線。使用靜態路由的 VPN 連線不支援 ECMP。

9. 在 Default route table association (預設路由表關聯) 中，選擇此選項，可自動將傳輸閘道連接與傳輸閘道的預設路由表建立關聯。
10. 在 Default route table propagation (預設路由表傳播) 中，選擇此選項，可自動將傳輸閘道連接傳播至傳輸閘道的預設路由表。
11. (選用) 若要使用傳輸閘道做為多點傳送流量的路由器，請選取 Multicast support (多點傳送支援)。
12. 在 Auto accept shared attachments (自動接受共用連接) 中，選擇此選項，可自動接受跨帳戶的連接。
13. (選用) 在 Transit gateway CIDR blocks (傳輸閘道 CIDR 區塊) 中，為您的傳輸閘道指定一個或多個 IPv4 或 IPv6 CIDR 區塊。

您可以為 IPv4 指定大小為 /24 CIDR 的區塊或更大區塊 (例如，/23 或 /22)，或是為 IPv6 指定大小為 /64 CIDR 的區塊或更大區塊 (例如，/63 或 /62)。您可以關聯任何公有或私有 IP 地址範圍 (169.254.0.0/16 範圍內的地址除外)，以及與 VPC 連接和內部部署網路地址重疊的範圍。

14. 選擇 Create transit gateway (建立傳輸閘道)。

若要使用建立傳輸閘道 AWS CLI

使用 [create-transit-gateway](#) 命令。

## 檢視傳輸閘道

使用主控台檢視您的傳輸閘道

1. 在 <https://console.aws.amazon.com/vpc/> 開啟 Amazon VPC 主控台。
2. 在導覽窗格中，選擇 Transit Gateways (傳輸閘道)。的詳細資訊會顯示在頁面上的閘道清單下方。

若要檢視您的運輸閘道，請使用 AWS CLI

使用 [describe-transit-gateways](#) 命令。

## 新增或編輯傳輸閘道的標籤

將標籤新增至您的資源，以利您依據用途、擁有者或環境來整理並辨識資源。您可以為每個傳輸閘道新增多個標籤。每個傳輸閘道的標籤金鑰必須是唯一的金鑰。如果所新增的標籤，其金鑰已經和傳輸閘道具有關聯，則此動作會更新該標籤的值。如需詳細資訊，請參閱[標記您的 Amazon EC2 資源](#)。

使用主控台將標籤新增至傳輸閘道

1. 在 <https://console.aws.amazon.com/vpc/> 開啟 Amazon VPC 主控台。
2. 在導覽窗格中，選擇 Transit Gateways (傳輸閘道)。
3. 選擇要新增或編輯標籤的傳輸閘道。
4. 在頁面下方選擇 Tags (標籤) 索引標籤。
5. 選擇管理標籤。
6. 選擇 Add new tag (新增標籤)。
7. 為標籤輸入 Key (金鑰) 和 Value (值)。
8. 選擇 Save (儲存)。

## 修改傳輸閘道

您可以修改傳輸閘道的組態選項。當您修改傳輸閘道時，修改過的選項只會套用至新的傳輸閘道連接。您現有的傳輸閘道連接未被修改，也沒有出現任何中斷服務的情形。

您無法修改已與您共用的傳輸閘道。

如果任何 IP 地址目前用於 [Connect 對等](#)，則無法移除傳輸閘道的 CIDR 區塊。

## 修改傳輸閘道

1. 在 <https://console.aws.amazon.com/vpc/> 開啟 Amazon VPC 主控台。
2. 在導覽窗格中，選擇 Transit Gateways (傳輸閘道)。
3. 選擇要修改的傳輸閘道。
4. 選擇 Actions (動作)、Modify transit gateway (修改傳輸閘道)。
5. 視需要修改選項，然後選擇 Modify transit gateway (修改傳輸閘道)。

若要使用修改傳輸閘道 AWS CLI

使用 [modify-transit-gateway](#) 命令。

## 共享傳輸閘道

您可以在中 AWS RAM 使用[跨帳戶或整個組織共用傳輸閘道](#) AWS Organizations。請使用下列程序來共享您擁有的傳輸閘道。

您必須從您組織的管理帳戶啟用資源共享。如需有關啟用資源共用的資訊，請參閱AWS RAM 使用指南中的[啟用與 Organ AWS izations 共用](#)。

### 共享傳輸閘道

1. 開啟主 AWS RAM 控制台，[網址為 https://console.aws.amazon.com/ram/](https://console.aws.amazon.com/ram/)。
2. 選擇 Create a resource share (建立資源共用)。
3. 在 Name (名稱) 中，輸入資源共用的描述性名稱。
4. 在 Select resource type (選取資源類型) 中，選擇 Transit Gateways (傳輸閘道)。選取傳輸閘道。
5. (選用) 在 Principals (委託人) 中，將委託人新增至資源共用。針對每個 AWS 帳戶、OU 或組織指定其 ID，然後選擇 [新增]。

對於 [允許外部帳號]，選擇是否允許與 AWS 帳戶 組織外部帳號共用此資源。

6. (選用) 在 Tags (標籤) 底下，輸入每個標籤的標籤金鑰和標籤值對。這些標籤會套用至資源共享，但不會套用至傳輸閘道。
7. 選擇 Create resource share (建立資源共用)。



## 接受資源共享

若您被新增至資源共用，您會收到加入該資源共用的邀請。您必須接受該資源共用，才可存取所共用的資源。

### 接受資源共用

1. 開啟主 AWS RAM 控制台，網址為 <https://console.aws.amazon.com/ram/>。
2. 在導覽窗格中，選擇 Shared with me (與我共用)、Resource shares (資源共用)。
3. 選取資源共用。
4. 選擇 Accept resource share (接受資源共用)。
5. 若要檢視共享傳輸閘道，請在 Amazon VPC 主控台中開啟 Transit Gateways (傳輸閘道) 頁面。

## 接受共享連接

如果您在建立傳輸閘道時未啟用自動接受共享連接功能，則必須手動接受跨帳戶 (共享) 連接。

### 手動接受共用連接

1. 在 <https://console.aws.amazon.com/vpc/> 開啟 Amazon VPC 主控台。
2. 在導覽窗格中，選擇 Transit Gateway Attachments (傳輸閘道連接)。
3. 選取接受的傳輸閘道連接。
4. 選擇 Actions (動作)、Accept transit gateway attachment (接受傳輸閘道連接)。

若要使用接受共用附件 AWS CLI

使用 [accept-transit-gateway-vpc-附件](#) 命令。

## 刪除傳輸閘道

您無法刪除含有現有連接的傳輸閘道。您必須先刪除所有連線，才能刪除傳輸閘道。

### 使用主控台刪除傳輸閘道

1. 在 <https://console.aws.amazon.com/vpc/> 開啟 Amazon VPC 主控台。
2. 選擇要刪除的傳輸閘道。

3. 選擇 Actions (動作)、Delete transit gateway (刪除傳輸閘道)。輸入 **delete**，然後選擇 Delete (刪除) 以確認刪除。

若要使用刪除傳輸閘道 AWS CLI

使用 [delete-transit-gateway](#) 命令。

## 與 VPC 的傳輸閘道連接

將 VPC 連結至傳輸閘道時，必須從每個可用區域指定一個子網路，以供傳輸閘道使用來路由流量。從可用區域中指定一個子網路，可讓流量抵達該可用區域中所有子網路的資源。

### 限制

- 若您將 VPC 連線至傳輸閘道時，位在可用區域中，但無傳輸閘道連接的任何資源將無法連線該傳輸閘道。如果子網路路由表中有傳輸閘道的路由，則只有當傳輸閘道在相同可用區域的子網路中有連接時，流量才會轉送至傳輸閘道。
- 附加至傳輸閘道的 VPC 內的資源，無法存取同樣附加至該傳輸閘道的不同 VPC 內的安全群組。
- 傳輸閘道不支援對連線之 VPC 的自訂 DNS 名稱使用 DNS 解析，而此 VPC 是在 Amazon Route 53 中使用私有託管區域所設定的。若要為連接到 Transit Gateway 的所有 VPC 設定私有託管區域的名稱解析，請參閱[使用 Amazon Route 53 進行混合雲的集中式 DNS 管理和 AWS 傳輸閘道](#)。
- 傳輸閘道不支援具有相同 CIDR 的 VPC 之間的路由。如果將 VPC 連接到傳輸閘道，且該 VPC 的 CIDR 與已連接到傳輸閘道的另一個 VPC 的 CIDR 相同，則新連接 VPC 的路由不會傳播到傳輸閘道路由表。
- 您無法為駐留在本機區域的 VPC 子網路建立連接。但是，您可以設定網路，從而本機區域中的子網路可透過父可用區域連線至傳輸閘道。如需詳細資訊，請參閱[將本機區域子網路連線至傳輸閘道](#)。
- 您無法使用僅限 IPv6 的子網建立傳輸閘道連接。傳輸閘道連接子網也必須支援 IPv4 地址。
- 傳輸閘道至少必須有一個 VPC 連接，才能將傳輸閘道新增至路由表。

### 目錄

- [VPC 連接生命週期](#)
- [建立與 VPC 的傳輸閘道連接](#)
- [修改您的 VPC 連接](#)
- [修改您的 VPC 連接標籤](#)

- [檢視 VPC 連接](#)
- [刪除 VPC 連接](#)
- [疑難排解 VPC 連接建立](#)

## VPC 連接生命週期

VPC 連接會經過各個階段，從請求啟動時開始。您在每個階段中都可以採取動作；生命週期結束後，VPC 連接仍會顯示於 Amazon Virtual Private Cloud Console 和 API 或命令列輸出中。

下圖顯示連接在單一帳戶組態中，或在開啟 Auto accept shared attachments (自動接受共享連接) 的跨帳戶組態中，可能經歷的狀態。

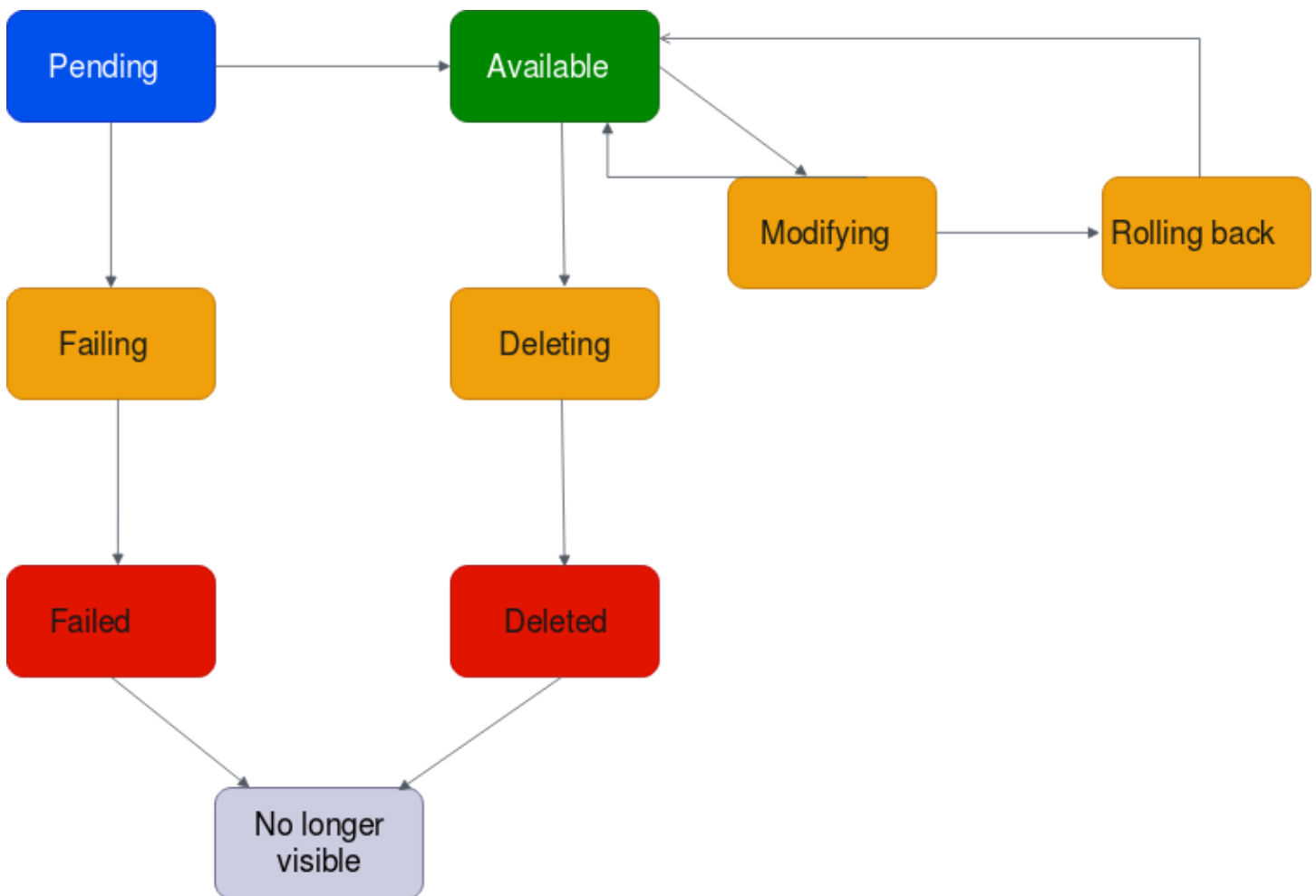

- Pending (待定)：已啟動 VPC 連接並正處於佈建程序中的請求。在這個階段，連接可能會失敗，或者可以移至 available。
- Failing (失敗)：VPC 連接的請求失敗。在這個階段，VPC 連接移至 failed。

- **Failed (失敗)**：VPC 連接的請求已經失敗。處於此狀態時，無法將其刪除。失敗的 VPC 連接會保持可見 2 小時，然後不再可見。
- **Available (可用)**：VPC 連接可用，且流量可以在 VPC 和傳輸閘道之間流動。在這個階段，連接可以移至 `modifying`，或移至 `deleting`。
- **Deleting (刪除中)**：正在刪除的 VPC 連接。在這個階段，連接可以移至 `deleted`。
- **Deleted (已刪除)**：已刪除 `available` VPC 連接。處於此狀態時，VPC 連接無法修改。VPC 連接會保持可見 2 小時，然後不再可見。
- **Modifying (修改中)**：已提出請求修改 VPC 連接的屬性。在這個階段，連接可以移至 `available`，或移至 `rolling back`。
- **Rolling back (復原中)**：無法完成 VPC 連接修改請求，且系統正在復原所做的任何變更。在這個階段，連接可以移至 `available`。

下圖顯示連接在關閉 `Auto accept shared attachments` (自動接受共享連接) 的跨帳戶組態中，可能經歷的狀態。

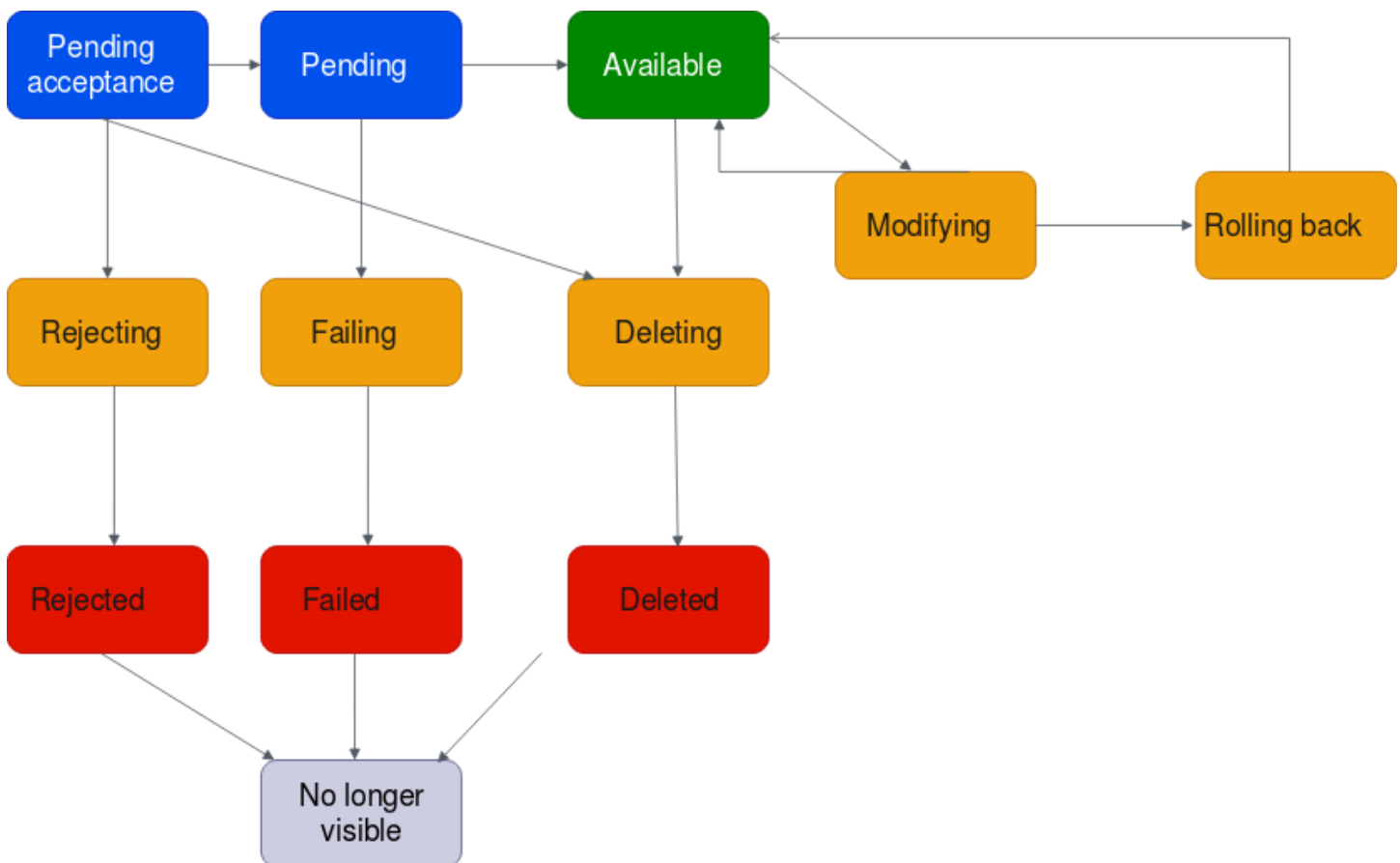

- Pending-acceptance (待處理接受)：VPC 連接請求正在等待接受。在這個階段，連接可以移至 pending、移至 rejecting，或移至 deleting。
- Rejecting (拒絕中)：正在刪除的 VPC 連接。在這個階段，連接可以移至 rejected。
- Rejected (已拒絕)：pending acceptance VPC 連接已被拒絕。處於此狀態時，VPC 連接無法修改。VPC 連接會保持可見 2 小時，然後不再可見。
- Pending (待定)：已接受 VPC 連接並正處於佈建程序中。在這個階段，連接可能會失敗，或者可以移至 available。
- Failing (失敗)：VPC 連接的請求失敗。在這個階段，VPC 連接移至 failed。
- Failed (失敗)：VPC 連接的請求已經失敗。處於此狀態時，無法將其刪除。失敗的 VPC 連接會保持可見 2 小時，然後不再可見。
- Available (可用)：VPC 連接可用，且流量可以在 VPC 和傳輸閘道之間流動。在這個階段，連接可以移至 modifying，或移至 deleting。
- Deleting (刪除中)：正在刪除的 VPC 連接。在這個階段，連接可以移至 deleted。
- Deleted (已刪除)：已刪除 available 或 pending acceptance VPC 連接。處於此狀態時，VPC 連接無法修改。VPC 連接會保持可見 2 小時，然後不再可見。
- Modifying (修改中)：已提出請求修改 VPC 連接的屬性。在這個階段，連接可以移至 available，或移至 rolling back。
- Rolling back (復原中)：無法完成 VPC 連接修改請求，且系統正在復原所做的任何變更。在這個階段，連接可以移至 available。

## 建立與 VPC 的傳輸閘道連接

### 使用主控台建立 VPC 連接

1. 在 <https://console.aws.amazon.com/vpc/> 開啟 Amazon VPC 主控台。
2. 在導覽窗格中，選擇 Transit Gateway Attachments (傳輸閘道連接)。
3. 選擇 Create transit gateway attachment (建立傳輸閘道連接)。
4. 在 Name tag (名稱標籤) 中，可選擇輸入傳輸閘道連接的名稱。
5. 在 Transit gateway ID (傳輸閘道 ID) 中，選擇用於連接的傳輸閘道。您可以選擇自己擁有的傳輸閘道，或是與您共享的傳輸閘道。
6. 在 Attachment type (連接類型) 中，選擇 VPC。
7. 選擇是否要啟用 DNS Support、IPv6 Support 和應用裝置模式支援。

如果選擇應用裝置模式，則來源和目的地之間的流量在該流程的存留期內，VPC 附件會使用相同的可用區域。

8. 對於 VPC ID，請選擇要連接至傳輸閘道的 VPC。

此 VPC 必須至少有一個子網路與之建立關聯。

9. 在子網路 ID 中，為每個可用區域選取傳輸閘道用來路由流量的一個子網路。您必須選擇至少一個子網路。一個可用區域只能選取一個子網路。
10. 選擇 Create transit gateway attachment (建立傳輸閘道連接)。

若要使用建立 VPC 附件 AWS CLI

使用 [create-transit-gateway-vpc-附件](#) 命令。

## 修改您的 VPC 連接

使用主控台修改您的 VPC 連接

1. 在 <https://console.aws.amazon.com/vpc/> 開啟 Amazon VPC 主控台。
2. 在導覽窗格中，選擇 Transit Gateway Attachments (傳輸閘道連接)。
3. 選取 VPC 連接，然後選擇 Actions (動作)、Modify transit gateway attachment (修改傳輸閘道連接)。
4. 若要啟用 DNS 支援，請選取 DNS support (DNS 支援)。
5. 若要將子網路新增至子網路旁邊的連接中，請選取該核取方塊。

當連接處於修改狀態時，新增或修改 VPC 連接子網路可能會影響資料流量。

6. 選擇 Modify transit gateway attachment (修改傳輸閘道連接)。

若要使用修改 VPC 附件 AWS CLI

使用 [modify-transit-gateway-vpc-附件](#) 命令。

## 修改您的 VPC 連接標籤

使用主控台修改您的 VPC 連接標籤

1. 在 <https://console.aws.amazon.com/vpc/> 開啟 Amazon VPC 主控台。

2. 在導覽窗格中，選擇 Transit Gateway Attachments (傳輸閘道連接)。
3. 選取 VPC 連接，然後選擇 Actions (動作)、Manage tags (管理標籤)。
4. [新增標籤] 選擇新增標籤，並執行下列動作：
  - 對於 Key (金鑰)，輸入金鑰名稱。
  - 對於 Value (值)，進入金鑰值。
5. [移除標籤] 在標籤旁邊，選擇 Remove tag (移除標籤)。
6. 選擇 Save (儲存)。

VPC 連接標籤只能使用主控台修改。

## 檢視 VPC 連接

使用主控台檢視您的 VPC 連接

1. 在 <https://console.aws.amazon.com/vpc/> 開啟 Amazon VPC 主控台。
2. 在導覽窗格中，選擇 Transit Gateway Attachments (傳輸閘道連接)。
3. 在 Resource Type (資源類型) 欄中，尋找 VPC。這些是 VPC 連接。
4. 選擇連接來檢視其詳細資訊。

若要使用檢視 VPC 附件 AWS CLI

使用 [describe-transit-gateway-vpc-附件](#) 指令。

## 刪除 VPC 連接

使用主控台刪除 VPC 連接

1. 在 <https://console.aws.amazon.com/vpc/> 開啟 Amazon VPC 主控台。
2. 在導覽窗格中，選擇 Transit Gateway Attachments (傳輸閘道連接)。
3. 選取 VPC 連接。
4. 選擇 Actions (動作)、Delete transit gateway attachment (刪除傳輸閘道連接)。
5. 當出現提示時，輸入 **delete**，然後選擇 Delete (刪除)。

若要使用刪除 VPC 附件 AWS CLI

使用 [delete-transit-gateway-vpc-附件](#) 命令。

## 疑難排解 VPC 連接建立

以下主題可協助您在建立 VPC 連接時對可能發生的問題進行疑難排解。

### 問題

VPC 連接失敗。

### 原因

原因可能為下列之一：

1. 建立 VPC 連接的使用者沒有建立服務連結角色的正確許可。
2. 由於 IAM 請求太多，因此存在調節問題，例如您正在使用 AWS CloudFormation 來建立許可和角色。
3. 帳戶具有服務連結的角色，而且服務連結的角色已修改。
4. 傳輸閘道未處於 available 狀態。

### 解決方案

視原因而定，請嘗試下列步驟：

1. 確認使用者具有建立服務連結角色的正確許可。如需詳細資訊，請參閱《IAM 使用者指南》中的[服務連結角色許可](#)。使用者具有許可之後，建立 VPC 連接。
2. 透過主控台或 API 手動建立 VPC 連接。如需詳細資訊，請參閱 [the section called “建立與 VPC 的傳輸閘道連接”](#)。
3. 確認服務連結角色具有正確的許可。如需詳細資訊，請參閱 [the section called “轉換閘道”](#)。
4. 確認傳輸閘道處於 available 狀態。如需詳細資訊，請參閱 [the section called “檢視傳輸閘道”](#)。

## 傳輸閘道 VPN 連接

欲將 VPN 連線附加至您的傳輸閘道，您必須指定客戶閘道。如需客戶閘道需求的詳細資訊，請參閱《AWS Site-to-Site VPN 使用者指南》中的[客戶閘道裝置的需求](#)。

對於靜態 VPN，請將靜態路由新增至傳輸閘道路由表格。



## 建立附加至 VPN 的傳輸閘道連接

使用主控台建立 VPN 連接

1. 在 <https://console.aws.amazon.com/vpc/> 開啟 Amazon VPC 主控台。
2. 在導覽窗格中，選擇 Transit Gateway Attachments (傳輸閘道連接)。
3. 選擇 Create transit gateway attachment (建立傳輸閘道連接)。
4. 在 Transit gateway ID (傳輸閘道 ID) 中，選擇用於連接的傳輸閘道。您可以選擇自己擁有的傳輸閘道。
5. 在 Attachment type (連接類型) 中，選擇 VPN。
6. 在 Customer Gateway (客戶閘道) 中，執行下列事項之一：
  - 如要使用現有客戶閘道，請選擇 Existing (現有)，然後選取要使用的閘道。

如果您的客戶閘道位在針對 NAT 周遊 (NAT-T) 啟用之網路位址轉譯 (NAT) 裝置的後端，請使用您 NAT 裝置的公有 IP 地址，並調整您的防火牆規則以解鎖 UDP 連接埠 4500。

- 如要建立客戶閘道，請選擇 New，然後在 IP Address (IP 地址) 中輸入公用靜態公有 IP 地址及 BGP ASN。

在 Routing options (路由選項) 中，選擇使用 Dynamic (動態) 或 Static (靜態)。如需詳細資訊，請參閱《AWS Site-to-Site VPN 使用者指南》中的 [Site-to-Site VPN 路由選項](#)。

7. 在 Tunnel Options (通道選項) 中，輸入通道的 CIDR 範圍和預先共享金鑰。如需詳細資訊，請參閱 [站台對站台 VPN 架構](#)。
8. 選擇 Create transit gateway attachment (建立傳輸閘道連接)。

若要使用建立 VPN 附件 AWS CLI

使用 [create-vpn-connection](#) 命令。

## 檢視 VPN 連接

使用主控台檢視您的 VPN 連接

1. 在 <https://console.aws.amazon.com/vpc/> 開啟 Amazon VPC 主控台。
2. 在導覽窗格中，選擇 Transit Gateway Attachments (傳輸閘道連接)。
3. 在 Resource Type (資源類型) 欄中，尋找 VPN。這些是 VPN 連接。
4. 選擇連接來檢視其詳細資訊或新增標籤。

若要檢視 VPN 附件 AWS CLI

使用 [describe-transit-gateway-attachments](#) 命令。

## 附加至 Direct Connect 閘道的傳輸閘道

使用傳輸虛擬介面將傳輸閘道附加至 Direct Connect 閘道。此組態具有以下好處。您可以：

- 管理相同區域中多個 VPC 或 VPN 的單一連線。
- 從內部部署到 AWS 以及從 AWS 到內部部署公告前綴。

下圖說明 Direct Connect 閘道如何讓您建立單一連線到您的 Direct Connect 連線，以供您所有 VPC 使用。

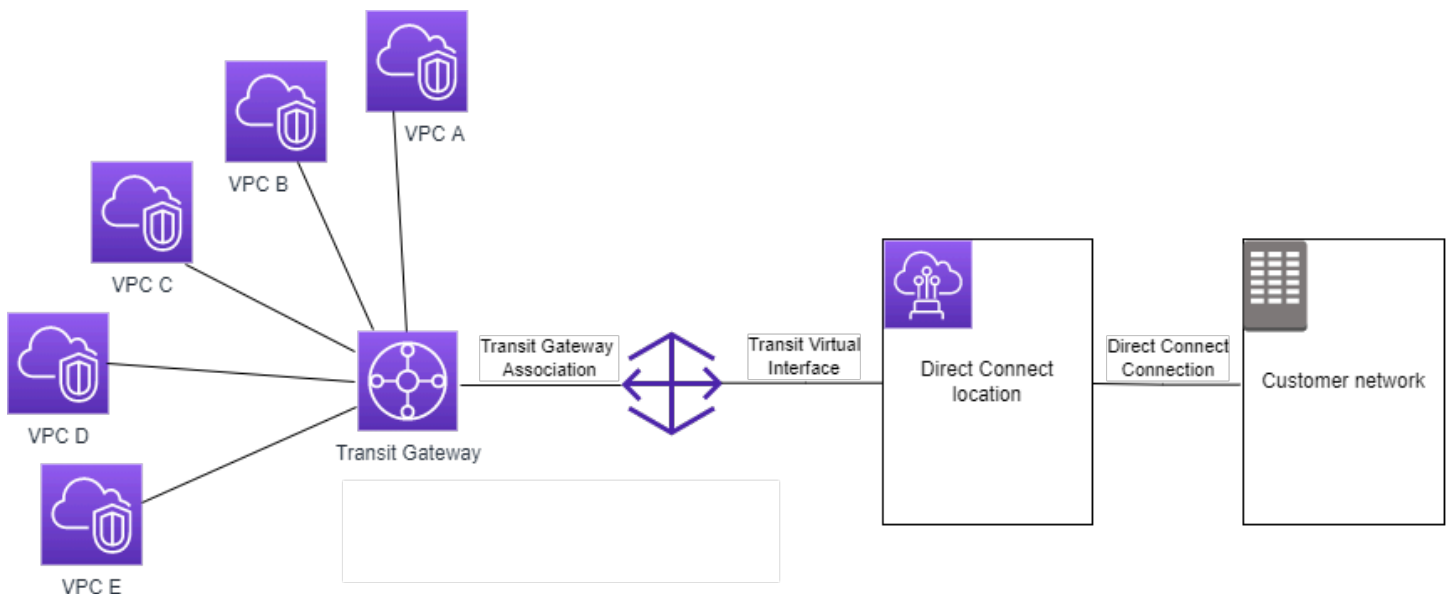

此解決方案包含下列元件：

- 傳輸閘道。
- Direct Connect 閘道。
- Direct Connect 閘道和傳輸閘道之間的關聯。
- 連接至 Direct Connect 閘道的傳輸虛擬介面。

如需配置 Direct Connect 閘道與傳輸閘道的相關資訊，請參閱 AWS Direct Connect 使用者指南中的 [傳輸閘道關聯](#)。

## 傳輸閘道對等附件

可以對等互連區域內和區域間傳輸閘道並在兩者之間路由流量，其中包含 IPv4 和 IPv6 流量。若要這樣做，請在您的傳輸閘道上建立對等附件，然後指定一個傳輸閘道。對等傳輸閘道可以位於您的帳戶或其他 AWS 帳戶 帳戶中。

建立對等附件請求之後，對等傳輸閘道 (也稱為接受者傳輸閘道) 的擁有者必須接受請求。若要路由傳輸閘道間的流量，請將靜態路由新增到指向傳輸閘道互連附件的傳輸閘道路由表。

建議針對每個對等的傳輸閘道來利用唯一的 ASN，以使用未來的路由傳播功能。

傳輸閘道對等不支援使用 Amazon Route 53 Resolver 將公有或私有 IPv4 DNS 主機名稱解析為傳輸閘道對等附件任一端 VPC 上的私有 IPv4 位址 (在另一個區域中)。有關 Route 53 解析器的更多信息，請參閱 Amazon Route 53 開發人員指南中的[什麼是 Route 53 解析器？](#)。

區域間閘道對等互連會使用與 VPC 對等相同的網路基礎設施。因此，當流量在區域之間傳輸時，會在虛擬網路層使用 AES-256 加密對流量進行加密。當流量往返不受 AWS 物理控制的網路連結時，會在物理層使用 AES-256 加密對流量進行加密。因此，在 AWS 物理控制範圍之外的網路連結上對流量進行雙重加密。在同一區域內，只有當流量往返不在 AWS 物理控制範圍內的網路連結時，才會在物理層加密。

如需支援傳輸閘道對等連接區域的詳細資訊，請參閱 [AWS Transit Gateway 常見問答集](#)。

## 建立對等附件

開始之前，請確定您具有要連線之傳輸閘道的 ID。如果傳輸閘道位於另一個 AWS 帳戶中，請確保您擁有傳輸閘道擁有者的 AWS 帳戶 ID。

建立互連附件之後，接受者傳輸閘道的擁有者必須接受附件請求。

使用主控台建立對等附件

1. 在 <https://console.aws.amazon.com/vpc/> 開啟 Amazon VPC 主控台。
2. 在導覽窗格中，選擇 Transit Gateway Attachments (傳輸閘道連接)。
3. 選擇 Create transit gateway attachment (建立傳輸閘道連接)。
4. 在 Transit gateway ID (傳輸閘道 ID) 中，選擇用於連接的傳輸閘道。您可以選擇自己擁有的傳輸閘道，或是與您共享的傳輸閘道。
5. 針對 Attachment type (附件類型)，選擇 Peering Connection (對等連線)。
6. 選擇性地輸入附件的名稱標籤。

7. 針對 Account (帳戶)，執行下列其中一個動作：
  - 如果傳輸閘道在您的帳戶中，請選擇我的帳戶。
  - 如果傳輸閘道位於不同的 AWS 帳戶中，請選擇其他帳戶。針對 Account ID (帳戶 ID)，輸入 AWS 帳戶 ID。
8. 在 Region (區域) 中，選擇傳輸閘道所在的區域。
9. 在 Transit gateway (accepter) (傳輸閘道 (接受者)) 中，輸入您要連接之傳輸閘道的 ID。
10. 選擇 Create transit gateway attachment (建立傳輸閘道連接)。

使用 AWS CLI 建立對等附件

使用 [create-transit-gateway-peering-attachment](#) 命令。

## 接受或拒絕對等附件請求

若要啟動對等附件，接受者傳輸閘道的擁有者必須接受對等附件請求。即使這兩個傳輸閘道都在相同的帳戶中，這也是必要的。對等附件必須處於 pendingAcceptance 狀態。接受來自接受者傳輸閘道所在區域的對等附件請求。

或者，您可以拒絕任何收到且處於 pendingAcceptance 狀態的對等連線請求。您必須拒絕來自接受者傳輸閘道所在區域的請求。

使用主控台接受對等附件請求

1. 在 <https://console.aws.amazon.com/vpc/> 開啟 Amazon VPC 主控台。
2. 在導覽窗格中，選擇 Transit Gateway Attachments (傳輸閘道連接)。
3. 選取待接受的傳輸閘道互連附件。
4. 選擇 Actions (動作)、Accept transit gateway attachment (接受傳輸閘道連接)。
5. 將靜態路由新增至傳輸閘道路由表格。如需詳細資訊，請參閱 [the section called “建立靜態路由”](#)。

使用主控台拒絕對等附件請求

1. 在 <https://console.aws.amazon.com/vpc/> 開啟 Amazon VPC 主控台。
2. 在導覽窗格中，選擇 Transit Gateway Attachments (傳輸閘道連接)。
3. 選取待接受的傳輸閘道互連附件。
4. 選擇 Actions (動作)、Reject transit gateway attachment (拒絕傳輸閘道連接)。

使用 AWS CLI 接受或拒絕對等附件

使用 [accept-transit-gateway-peering-attachment](#) 和 [reject-transit-gateway-peering-attachment](#) 命令。

## 新增路由至傳輸閘道路由表

若要路由對等傳輸閘道之間的流量，您必須將靜態路由新增到指向傳輸閘道對等附件的傳輸閘道路由表。接受者傳輸閘道的擁有者也必須新增一個靜態路由傳送到他們的傳輸閘道路由表。

使用主控台建立靜態路由

1. 在 <https://console.aws.amazon.com/vpc/> 開啟 Amazon VPC 主控台。
2. 在導覽窗格中，選擇 Transit Gateway Route Tables (傳輸閘道路由表)。
3. 選取要為其建立路由的路由表。
4. 選擇 Actions (動作)、Create static route (建立靜態路由)。
5. 在 Create static route (建立靜態路由) 頁面上輸入要建立路由的 CIDR 區塊。例如，指定連接到對等傳輸閘道之 VPC 的 CIDR 區塊。
6. 選擇路由的對等附件。
7. 選擇 Create static route (建立靜態路由)。

使用 AWS CLI 建立靜態路由

使用 [create-transit-gateway-route](#) 命令。

### Important

建立路由後，請將傳輸閘道路由表與傳輸閘道互連連結建立關聯。如需詳細資訊，請參閱 [the section called “與傳輸閘道路由表建立關聯”](#)。

## 檢視您的傳輸閘道對等連線附件

您可以檢視傳輸閘道對等附件及其相關資訊。

使用主控台檢視您的 VPN 附件

1. 在 <https://console.aws.amazon.com/vpc/> 開啟 Amazon VPC 主控台。

2. 在導覽窗格中，選擇 Transit Gateway Attachments (傳輸閘道連接)。
3. 在 Resource Type (資源類型) 欄中，尋找 Peering (對等互連)。這些是對等連接。
4. 選擇連接來檢視其詳細資訊。

使用 AWS CLI 檢視您的傳輸閘道對等附件

使用 [describe-transit-gateway-peering-attachments](#) 命令。

## 刪除對等附件

您可以刪除傳輸閘道互連附件。任一個傳輸閘道的擁有者都可以刪除附件。

使用主控台刪除對等附件

1. 在 <https://console.aws.amazon.com/vpc/> 開啟 Amazon VPC 主控台。
2. 在導覽窗格中，選擇 Transit Gateway Attachments (傳輸閘道連接)。
3. 選取傳輸閘道互連連結附件。
4. 選擇 Actions (動作)、Delete transit gateway attachment (刪除傳輸閘道連接)。
5. 輸入 **delete**，然後選擇 Delete (刪除)。

使用 AWS CLI 刪除對等附件

使用 [delete-transit-gateway-peering-attachment](#) 命令。

## 選擇加入 AWS 區域的考量

您可以跨選擇加入區域的邊界來對等傳輸閘道。如需有關這些區域及如何選擇加入的資訊，請參閱《Amazon Web Services 一般參考》中的[管理 AWS 區域](#)。若您在這些區域中使用傳輸閘道對等，請進行以下考量：

- 只要接受對等連接的帳戶已選擇加入該區域，則可在選擇加入區域進行對等連線。
- 無論區域選擇加入狀態如何，AWS 都會與接受對等連接的帳戶共享下列帳戶資料：
  - AWS 帳戶 ID
  - 傳輸閘道 ID
  - 區域代碼

- 若您刪除傳輸閘道連接，則上述帳戶資料將被刪除。
- 建議您在選擇退出區域之前，刪除傳輸閘道對等附件。如果您沒有刪除對等連接，流量可能會繼續連接，而您仍然會產生費用。如果您沒有刪除連接，可以選擇重新加入，然後刪除連接。
- 一般情況下，傳輸閘道具有傳送者支付模式。透過跨選擇加入邊界使用傳輸閘道對等連接，您可能會在接受連接的區域中產生費用，包括您尚未選擇加入的區域。如需詳細資訊，請參閱 [AWS Transit Gateway 定價](#)。

## Transit Gateway Connect 連接和 Transit Gateway Connect 對等

您可以建立 Transit Gateway Connect 連接，以在 VPC 中執行的傳輸閘道與第三方虛擬設備 (例如 SD-WAN 設備) 之間建立連線。Connect 連接支援 Generic Routing Encapsulation (GRE) 通道協定以實現高效能，以及支援邊界閘道協定 (BGP) 以進行動態路由。建立 Connect 連接後，可以在 Connect 連接上建立一個或多個 GRE 通道 (也稱為 Transit Gateway Connect 對等)，以連線傳輸閘道和第三方設備。您可以透過 GRE 通道建立兩個 BGP 工作階段，以交換路由資訊。

### Important

Transit Gateway Connect 對等由在 AWS 受管基礎架構上終止的兩個 BGP 對等工作階段組成。兩個 BGP 對等工作階段提供路由平面備援，確保喪失一個 BGP 對等工作階段時不會影響您的路由運作。從兩個 BGP 工作階段收到關於指定 Connect 對等的路由資訊會逐漸累積。兩個 BGP 對等工作階段也會保護任何 AWS 基礎架構運作，例如例行維護、修補、硬體升級和更換。如果您的 Connect 對等未使用設為備援的建議雙 BGP 對等工作階段運作，則可能會在 AWS 基礎架構運作期間遇到連線能力突然喪失的情況。我們強烈建議在 Connect 對等上同時設定這兩個 BGP 對等工作階段。如果您已設定多個 Connect 對等以支援設備端的高可用性，我們建議您在每個 Connect 對等上設定這兩個 BGP 對等工作階段。

Connect 連接使用現有 VPC 或 Direct Connect 連接作為基礎傳輸機制。這稱為傳輸連接。傳輸閘道會將來自第三方設備的相符 GRE 封包，識別為來自 Connect 連接的流量。這會將任何其他封包，包括含有不正確來源或目標資訊的 GRE 封包，視為傳輸連接的流量。

### Note

若要使用 Direct Connect 連接做為傳輸機制，您需要先整合 Direct Connect 與 AWS 傳輸閘道。如需建立此整合的步驟，請參閱 [整合 SD-WAN 裝置與 AWS Transit Gateway 和 AWS Direct Connect](#)。



## 目錄

- [Connect 對等](#)
- [需求和考量事項](#)
- [建立 Connect 連接](#)
- [建立 Connect 對等 \(GRE 通道\)](#)
- [檢視您的 Connect 連接和 Connect 對等](#)
- [修改您的 Connect 連接和 Connect 對等標籤](#)
- [刪除 Connect 對等](#)
- [刪除 Connect 連接](#)

## Connect 對等

Connect 對等 (GRE 通道) 包含以下元件。

### 內部 CIDR 區塊 (BGP 地址)

用於 BGP 對等的內部 IP 地址。您必須從 IPv4 的 169.254.0.0/16 範圍中指定 /29 CIDR 區塊。您可以選擇性地從 IPv6 的 fd00::/8 範圍中指定 /125 CIDR 區塊。以下為預留的 CIDR 區塊，無法使用：

- 169.254.0.0/29
- 169.254.1.0/29
- 169.254.2.0/29
- 169.254.3.0/29
- 169.254.4.0/29
- 169.254.5.0/29
- 169.254.169.248/29

您必須將設備上的 IPv4 範圍的第一個地址設定為 BGP IP 地址。使用 IPv6 時，如果您的內部 CIDR 區塊是 fd00::/125，則必須在設備的通道介面上設定此範圍 (fd00::1) 中的第一個地址。

BGP 地址在傳輸閘道的所有通道上必須是唯一的。

### 對等 IP 地址

Connect 對等端設備的對等 IP 地址 (GRE 外部 IP 地址)。這可以是任何 IP 地址。IP 地址可以是 IPv4 或 IPv6 地址，但必須是與傳輸閘道地址相同的 IP 地址系列。



## 傳輸閘道地址

Connect 對等端傳送閘道的對等 IP 地址 (GRE 外部 IP 地址)。IP 地址必須從傳輸閘道 CIDR 區塊指定，且在傳輸閘道上的 Connect 連接中必須是唯一的。如果您未指定 IP 地址，我們會使用傳輸閘道 CIDR 區塊中的第一個可用地址。

您可以在[建立](#)或[修改](#)傳輸閘道時，新增傳輸閘道 CIDR 區塊。

IP 地址可以是 IPv4 或 IPv6 地址，但必須是與對等 IP 地址相同的 IP 地址系列。

對等 IP 地址和傳輸閘道地址用於唯一識別 GRE 通道。您可以在多個通道中重複使用任一地址，但不能在同一通道中重複使用兩個地址。

BGP 互連的 Transit Gateway Connect 僅支援多重協定 BGP (MP-BGP)，其中需要 IPv4 單播定址，才能同時為 IPv6 單播建立 BGP 工作階段。您可以使用 GRE 外部 IP 地址的 IPv4 和 IPv6 地址。

下列範例顯示了 VPC 中傳輸閘道與設備之間的 Connect 連接。

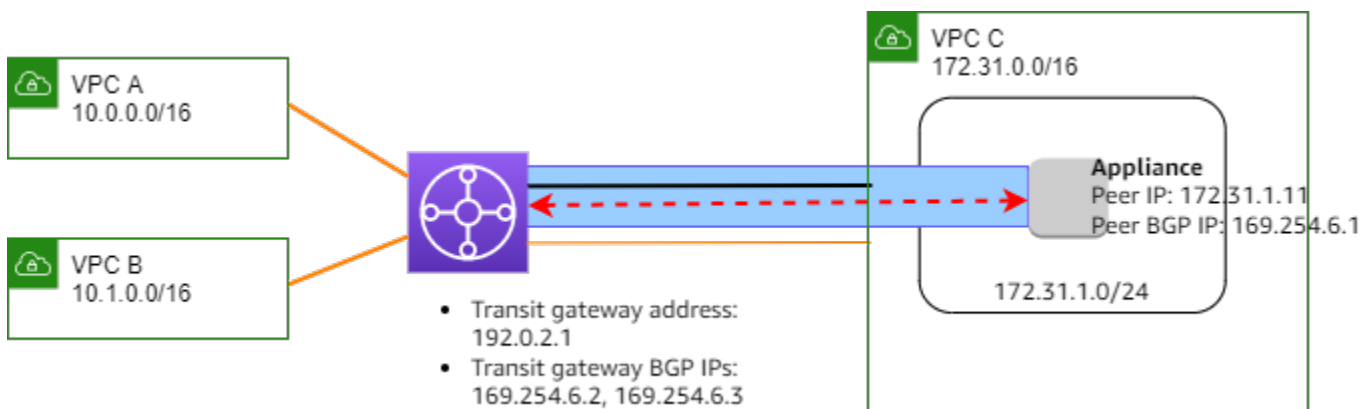

圖表元件	描述
	VPC 連接
	Connect 連接
	GRE 通道 (Connect 對等)
	BGP 對等工作階段

在上述範例中，在現有 VPC 連接 (傳輸連接) 上建立了 Connect 連接。在 Connect 連接上建立了 Connect 對等，以在 VPC 中建立設備連線。傳輸閘道地址為 192.0.2.1，BGP 地址的範圍為 169.254.6.0/29。範圍 (169.254.6.1) 中的第一個 IP 地址在設備上會設定為對等 BGP IP 地址。

VPC C 的子網路路由表具有一個路由，其將目標為傳輸閘道 CIDR 區塊的流量指向傳輸閘道。

目標	目標
172.31.0.0/16	區域
192.0.2.0/24	tgw-id

## 需求和考量事項

下列是 Connect 連接的需求和考量事項：

- 如需支援 Connect 連接區域的詳細資訊，請參閱 [AWS Transit Gateway 常見問答集](#)。
- 必須將第三方設備設定為，使用 Connect 連接透過 GRE 通道來傳送和接收往返傳輸閘道的流量。
- 必須將第三方設備設定為，使用 BGP 進行動態路由更新和運作狀態檢查。
- 支援下列類型的 BGP：
  - 外部 BGP (eBGP)：用於連線至與傳輸閘道不同的自治系統中的路由器。如果您使用 eBGP，必須設定 ebgp-multihop 的存留時間 (TTL) 值為 2。
  - 內部 BGP (iBGP)：用於連線至與傳輸閘道相同的自治系統中的路由器。傳輸閘道不會從 iBGP 對等 (第三方設備) 安裝路由，除非路由源自 eBGP 對等體，且應已自行設定下一個躍點。第三方設備透過 iBGP 對等通告的路由必須具有 ASN。
  - MP-BGP (BGP 的多重協定延伸)：用於支援多種協定類型，例如 IPv4 和 IPv6 地址系列。
- 預設的 BGP 保持連線逾時為 10 秒，預設的保留計時器為 30 秒。
- 不支援 IPv6 BGP 互連；僅支援以 IPv4 為基礎的 BGP 互連。IPv6 字首透過 IPv4 BGP 互連使用 MP-BGP 交換。
- 不支援雙向轉寄偵測 (BFD)。
- 不支援 BGP 正常重新啟動。
- 在您建立傳輸閘道對等時，如果未指定對等 ASN 編號，我們會選擇傳輸閘道 ASN 編號。這意味著您的設備和傳輸網關將位於執行 iBGP 的同一自治系統中。
- 如果您有兩個 Connect 對等連線，使用 BGP AS-PATH 屬性的 Connect 對等連線將成為首選路由。

若要在多個設備之間使用等成本多重路徑 (ECMP) 路由，必須設定該設備以使用相同的 BGP AS PATH 屬性，向傳輸閘道通告相同的字首。若要讓傳輸閘道選擇所有可用的 ECMP 路徑，AS-PATH 和自治系統編號 (ASN) 必須相符。傳輸閘道可以在 Connect 對等之間使用 ECMP，用於相同的 Connect 連接，或在同一傳輸閘道的 Connect 連接附件間使用 ECMP。傳輸閘道無法在單個對等互連建立的兩個冗餘 BGP 對等互連之間使用 ECMP。

- 使用 Connect 連接時，路由預設會傳播至傳輸閘道路由表。
- 不支援靜態路由。
- 確認您第三方設備外部介面 (通道來源) 的最大傳輸單位 (MTU)
  - 與 GRE 通道介面的 MTU 相匹配，或
  - 應該大於 GRE 通道介面的 MTU。

## 建立 Connect 連接

若要建立 Connect 連接，必須將現有連接指定為傳輸連接。您可以指定 VPC 連接或 Direct Connect 連接作為傳輸連接。

使用主控台建立 Connect 連接

1. 在 <https://console.aws.amazon.com/vpc/> 開啟 Amazon VPC 主控台。
2. 在導覽窗格中，選擇傳輸閘道連接。
3. 選擇 Create transit gateway attachment (建立傳輸閘道連接)。
4. (選用) 在 Name tag (名稱標籤) 中，指定連接的名稱標籤。
5. 在 Transit gateway ID (傳輸閘道 ID) 中，選擇用於連接的傳輸閘道。
6. 在 Attachment type (連接類型) 中，選擇 Connect (連線)。
7. 在 Transport attachment ID (傳輸連接 ID) 中，選擇現有連接的 ID (傳輸連接)。
8. 選擇 Create transit gateway attachment (建立傳輸閘道連接)。

使用 AWS CLI 建立 Connect 連接

使用 [create-transit-gateway-connect](#) 命令。

## 建立 Connect 對等 (GRE 通道)

您可以為現有 Connect 連接建立 Connect 對等 (GRE 通道)。開始之前，確保您已設定傳輸閘道 CIDR 區塊。您可以在[建立](#)或[修改](#)傳輸閘道時，設定傳輸閘道 CIDR 區塊。

建立 Connect 對等時，必須在 Connect 對等的設備端指定 GRE 外部 IP 地址。

使用主控台建立 Connect 對等

1. 在 <https://console.aws.amazon.com/vpc/> 開啟 Amazon VPC 主控台。
2. 在導覽窗格中，選擇傳輸閘道連接。
3. 選取 Connect 連接，然後選擇 Actions (動作)、Create connect peer (建立 Connect 對等互連)。
4. (選用) 在名稱標籤中，請指定 Connect 對等互連的名稱標籤。
5. (選用) 在 Transit gateway GRE Address (傳輸閘道 GRE 地址) 中，指定傳輸閘道的 GRE 外部 IP 地址。預設會使用傳輸閘道 CIDR 區塊的第一個可用地址。
6. 針對 Peer GRE 地址，指定 Connect 對等設備端的 GRE 外部 IP 地址。
7. 針對 BGP 內部 CIDR 區塊 IPv4，指定用於 BGP 對等的 IPv4 地址範圍。指定 169.254.0.0/16 範圍中大小為 /29 的 CIDR 區塊。
8. (選用) 針對 BGP 內部 CIDR 區塊 IPv6，指定用於 BGP 對等的 IPv6 地址範圍。指定 fd00::/8 範圍中大小為 /125 的 CIDR 區塊。
9. (選用) 針對對等 ASN，指定設備的邊界閘道協定 (BGP) 自治系統編號 (ASN)。您可以使用指派給您的網路的現有 ASN。如果不具備現有 ASN，您可以使用 64512–65534 (16 位元 ASN) 或 4200000000–4294967294 (32 位元 ASN) 範圍中的私有 ASN。

預設值與傳輸閘道的 ASN 相同。如果您設定的對等 ASN 與傳輸閘道 ASN (eBGP) 不同，則必須設定 ebgp-multihop 的存留時間 (TTL) 值為 2。

10. 選擇 Create connect peer (建立 Connect 對等互連)。

使用 AWS CLI 建立 Connect 對等

使用 [create-transit-gateway-connect-peer](#) 命令。

## 檢視您的 Connect 連接和 Connect 對等

您可以檢視您的 Connect 連接和 Connect 對等。

使用主控台檢視您的 Connect 連接和 Connect 對等

1. 在 <https://console.aws.amazon.com/vpc/> 開啟 Amazon VPC 主控台。
2. 在導覽窗格中，選擇傳輸閘道連接。
3. 選取 Connect 連接。

- 若要檢視連接的 Connect 對等，選擇 Connect Peers (Connect 對等) 標籤。

使用 AWS CLI 檢視您的 Connect 連接和 Connect 對等

使用 [describe-transit-gateway-connects](#) 和 [describe-transit-gateway-connect-peers](#) 命令。

## 修改您的 Connect 連接和 Connect 對等標籤

您可以修改 Connect 連接的標籤。

使用主控台修改您的 Connect 連接標籤

- 在 <https://console.aws.amazon.com/vpc/> 開啟 Amazon VPC 主控台。
- 在導覽窗格中，選擇 Transit Gateway Attachments (傳輸閘道連接)。
- 選取 Connect attachment (Connect 連接)，然後選擇 Actions (動作)、Manage tags (管理標籤)。
- 若要新增標籤，選擇 Add new tag (新增標籤)，然後指定鍵名稱和鍵值。
- 若要移除標籤，請選擇 Remove (移除)。
- 選擇 Save (儲存)。

您可以修改 Connect 對等的標籤。

使用主控台修改您的 Connect 對等標籤

- 在 <https://console.aws.amazon.com/vpc/> 開啟 Amazon VPC 主控台。
- 在導覽窗格中，選擇 Transit Gateway Attachments (傳輸閘道連接)。
- 選取 Connect 連接，然後選擇 Connect peers (Connect 對等)。
- 選取 Connect 對等，然後選擇動作、管理標籤。
- 若要新增標籤，選擇 Add new tag (新增標籤)，然後指定鍵名稱和鍵值。
- 若要移除標籤，請選擇 Remove (移除)。
- 選擇 Save (儲存)。

使用 AWS CLI 修改您的 Connect 連接和 Connect 對等標籤

使用 [create-tags](#) 和 [delete-tags](#) 命令。

## 刪除 Connect 對等

您可以刪除不再需要的 Connect 對等。

使用主控台刪除 Connect 對等

1. 在 <https://console.aws.amazon.com/vpc/> 開啟 Amazon VPC 主控台。
2. 在導覽窗格中，選擇傳輸閘道連接。
3. 選取 Connect 連接。
4. 在 Connect 對等標籤中，選取 Connect 對等，然後選擇 動作、刪除 Connect 對等。

使用 AWS CLI 刪除 Connect 對等

使用 [delete-transit-gateway-connect-peer](#) 命令。

## 刪除 Connect 連接

如果您不再需要 Connect 連接，可以將其刪除。您必須先刪除連接的任何 Connect 對等。

使用主控台刪除 Connect 連接

1. 在 <https://console.aws.amazon.com/vpc/> 開啟 Amazon VPC 主控台。
2. 在導覽窗格中，選擇傳輸閘道連接。
3. 選取 Connect attachment (Connect 連接)，然後選擇 Actions (動作)、Delete transit gateway attachment (刪除傳輸閘道連接)。
4. 輸入 **delete**，然後選擇 Delete (刪除)。

使用 AWS CLI 刪除 Connect 連接

使用 [delete-transit-gateway-connect](#) 命令。

## 傳輸閘道路由表

使用傳輸閘道路由表來配置傳輸閘道連接的路由。

## 建立傳輸閘道路由表

使用主控台建立傳輸閘道路由表格

1. 在 <https://console.aws.amazon.com/vpc/> 開啟 Amazon VPC 主控台。
2. 在導覽窗格中，選擇 Transit Gateway Route Tables (傳輸閘道路由表)。
3. 選擇 Create transit gateway route table (建立傳輸閘道路由表)。
4. (選用) 在「名稱」標籤中，輸入傳輸閘道路由表的名稱。如此將建立一個標籤，其中標籤金鑰為 "Name"，標籤值則是您指定的名稱。
5. 在 Transit gateway ID (傳輸閘道 ID) 中，選取用於路由表的傳輸閘道。
6. 選擇 Create transit gateway route table (建立傳輸閘道路由表)。

使用建立傳輸閘道路由表 AWS CLI

使用 [create-transit-gateway-route-table](#) 命令。

## 檢視傳輸閘道路由表

使用主控台檢視您的傳輸閘道路由表

1. 在 <https://console.aws.amazon.com/vpc/> 開啟 Amazon VPC 主控台。
2. 在導覽窗格中，選擇 Transit Gateway Route Tables (傳輸閘道路由表)。
3. (選擇性) 如要尋找特定路由表或一組路由表，請在篩選條件欄位輸入完整或一部分的名稱、金鑰或屬性。
4. 選中路由表的核取方塊，或選擇其 ID，以顯示有關路由表的關聯、傳播、路由和標籤的資訊。

使用檢視交通閘道路由表 AWS CLI

使用 [describe-transit-gateway-route-tables](#) 命令。

若要使用檢視公共交通閘道路由表的路由 AWS CLI

使用 [search-transit-gateway-routes](#) 命令。

使用檢視傳輸閘道路由表的路由傳輸 AWS CLI

使用 [get-transit-gateway-route-table](#) 傳播命令。

使用檢視傳輸閘道路由表的關聯 AWS CLI

使用 [get-transit-gateway-route-表關聯命令](#)。

## 與傳輸閘道路由表建立關聯

您可以將傳輸閘道路由表與傳輸閘道連接產生關聯。

使用主控台關聯傳輸閘道路由表

1. 在 <https://console.aws.amazon.com/vpc/> 開啟 Amazon VPC 主控台。
2. 在導覽窗格中，選擇 Transit Gateway Route Tables (傳輸閘道路由表)。
3. 選取路由表。
4. 在頁面的下方，選擇 Associations (關聯) 索引標籤。
5. 選擇 Create association (建立關聯)。
6. 選擇要建立關聯的連接，然後選擇 Create association (建立關聯)。

使用將運輸閘道路由表關聯 AWS CLI

使用 [associate-transit-gateway-route-表命令](#)。

## 刪除傳輸閘道路由表的關聯

您可以取消傳輸閘道路由表與傳輸閘道連接的關聯。

使用主控台取消傳輸閘道路由表的關聯

1. 在 <https://console.aws.amazon.com/vpc/> 開啟 Amazon VPC 主控台。
2. 在導覽窗格中，選擇 Transit Gateway Route Tables (傳輸閘道路由表)。
3. 選取路由表。
4. 在頁面的下方，選擇 Associations (關聯) 索引標籤。
5. 選擇要建立關聯的連接，然後選擇 Delete association (刪除關聯)。
6. 出現確認提示時，請選擇 Delete association (刪除關聯)。

使用取消傳輸閘道路由表的關聯 AWS CLI



使用 [disassociate-transit-gateway-route-表](#) 命令。

## 將路由傳播至傳輸閘道路由表

使用路由傳播，將連接的路由新增至路由表。

將路由傳輸至傳輸閘道連接路由表

1. 在 <https://console.aws.amazon.com/vpc/> 開啟 Amazon VPC 主控台。
2. 在導覽窗格中，選擇 Transit Gateway Route Tables (傳輸閘道路由表)。
3. 選取要為之建立傳播的路由表。
4. 選擇 Actions (動作)、Create propagation (建立傳播)。
5. 開啟 Create propagation (建立傳播) 頁面，選擇連接。
6. 選擇 Create propagation (建立傳播)。

使用啟用路由傳輸 AWS CLI

使用 [enable-transit-gateway-route-表傳播](#) 命令。

## 停用路由傳播

從路由表連接移除所傳播的路由

使用主控台停用路由傳播

1. 在 <https://console.aws.amazon.com/vpc/> 開啟 Amazon VPC 主控台。
2. 在導覽窗格中，選擇 Transit Gateway Route Tables (傳輸閘道路由表)。
3. 選取要從中刪除傳播的路由表。
4. 在頁面的下方，選擇 Propagations (傳播) 索引標籤。
5. 選取連接，然後選擇 Delete propagation (刪除傳播)。
6. 出現確認提示時，請選擇 Delete propagation (刪除傳播)。

若要使用停用路由傳輸 AWS CLI

使用 [disable-transit-gateway-route-表傳播](#) 命令。

## 建立靜態路由

您可以為 VPC、VPN 或傳輸閘道對等連接建立靜態路由，也可以建立黑名單路由，藉以封鎖符合路由的流量。

Site-to-Site VPN 不會篩選傳輸閘道路由表中以 VPN 連接為目標的靜態路由。使用以 BGP 為基礎的 VPN 時，這可能會允許未預期的傳出流量。

### 使用主控台建立靜態路由

1. 在 <https://console.aws.amazon.com/vpc/> 開啟 Amazon VPC 主控台。
2. 在導覽窗格中，選擇 Transit Gateway Route Tables (傳輸閘道路由表)。
3. 選取要為其建立路由的路由表。
4. 選擇 Actions (動作)、Create static route (建立靜態路由)。
5. 在 Create static route (建立靜態路由) 頁面上，輸入要建立路由的 CIDR 區塊，然後選擇 Active (作用中)。
6. 選擇此路由的連接。
7. 選擇 Create static route (建立靜態路由)。

### 使用主控台建立黑名單路由

1. 在 <https://console.aws.amazon.com/vpc/> 開啟 Amazon VPC 主控台。
2. 在導覽窗格中，選擇 Transit Gateway Route Tables (傳輸閘道路由表)。
3. 選取要為其建立路由的路由表。
4. 選擇 Actions (動作)、Create static route (建立靜態路由)。
5. 在 Create static route (建立靜態路由) 頁面上輸入要建立路由的 CIDR 區塊，然後選擇 Blackhole (黑名單)。
6. 選擇 Create static route (建立靜態路由)。

若要使用建立靜態路由或黑洞路由 AWS CLI

使用 [create-transit-gateway-route](#) 命令。

## 刪除靜態路由

您可以從傳輸閘道路由表刪除靜態路由。

## 使用主控台刪除靜態路由

1. 在 <https://console.aws.amazon.com/vpc/> 開啟 Amazon VPC 主控台。
2. 在導覽窗格中，選擇 Transit Gateway Route Tables (傳輸閘道路由表)。
3. 選取要對其刪除路由的路由表，然後選擇 Routes (路由)。
4. 選擇要刪除的路由。
5. 選擇 Delete static route (刪除靜態路由)。
6. 在確認對話方塊中，選擇 Delete static route (刪除靜態路由)。

## 若要使用刪除靜態路由 AWS CLI

使用 [delete-transit-gateway-route](#) 命令。

## 取代靜態路由

您可以使用不同的靜態路由來取代傳輸閘道路由表中的靜態路由。

## 使用主控台來取代靜態路由

1. 在 <https://console.aws.amazon.com/vpc/> 開啟 Amazon VPC 主控台。
2. 在導覽窗格中，選擇 Transit Gateway Route Tables (傳輸閘道路由表)。
3. 在路由表中選擇要取代的路由。
4. 在「詳細資料」區段中，選擇路由索引標籤。
5. 選擇動作、取代靜態路由。
6. 對於類型，選擇作用中或黑名單。
7. 在選擇附件下拉式清單中，選擇要取代路由表中目前傳輸閘道的傳輸閘道。
8. 選擇取代靜態路由。

## 若要使用取代靜態路由 AWS CLI

使用 [replace-transit-gateway-route](#) 命令。

## 將路由表匯出至 Amazon S3

您可以將傳輸閘道路由表中的路由匯出至 Amazon S3 儲存貯體。路由儲存至 JSON 檔案中指定的 Amazon S3 儲存貯體。

## 使用主控台匯出傳輸閘道路由表

1. 在 <https://console.aws.amazon.com/vpc/> 開啟 Amazon VPC 主控台。
2. 在導覽窗格中，選擇 Transit Gateway Route Tables (傳輸閘道路由表)。
3. 選擇內含要匯出之路由的路由表。
4. 選擇 Actions (動作)、Export routes (匯出路由)。
5. 在 Export routes (匯出路由) 頁面上，請在 S3 bucket name (S3 儲存貯體名稱) 輸入 S3 儲存貯體的名稱。
6. 欲篩選所匯出的路由，請在頁面的 Filters (篩選條件) 部分指定篩選條件參數。
7. 選擇 Export routes (匯出路由)。

若要存取匯出的路由，請在 <https://console.aws.amazon.com/s3/>，開啟 Amazon S3 主控台，然後導覽至您指定的儲存貯體。檔案名稱包括 AWS 帳戶 ID、AWS 地區、路由表 ID 和時間戳記。選取檔案，然後選擇 Download (下載)。以下是 JSON 檔案的範例，其中包含 VPC 連接的兩個傳播路由的相關資訊。

```
{
  "filter": [
    {
      "name": "route-search.subnet-of-match",
      "values": [
        "0.0.0.0/0",
        "::/0"
      ]
    }
  ],
  "routes": [
    {
      "destinationCidrBlock": "10.0.0.0/16",
      "transitGatewayAttachments": [
        {
          "resourceId": "vpc-0123456abcd123456",
          "transitGatewayAttachmentId": "tgw-attach-1122334455aabbcc1",
          "resourceType": "vpc"
        }
      ],
      "type": "propagated",
      "state": "active"
    },
  ],
}
```

```
{
  "destinationCidrBlock": "10.2.0.0/16",
  "transitGatewayAttachments": [
    {
      "resourceId": "vpc-abcabc123123abca",
      "transitGatewayAttachmentId": "tgw-attach-6677889900aabbcc7",
      "resourceType": "vpc"
    }
  ],
  "type": "propagated",
  "state": "active"
}
]
```

## 描述傳輸閘道路由表

使用主控台刪除傳輸閘道路由表

1. 在 <https://console.aws.amazon.com/vpc/> 開啟 Amazon VPC 主控台。
2. 在導覽窗格中，選擇 Transit Gateway Route Tables (傳輸閘道路由表)。
3. 選取要刪除的路由表。
4. 選擇 Actions (動作)、Delete transit gateway route table (刪除傳輸閘道路由表)。
5. 輸入 **delete**，然後選擇 Delete (刪除) 以確認刪除。

若要使用刪除傳輸閘道路由表 AWS CLI

使用 [delete-transit-gateway-route-表](#) 命令。

## 字首清單參考資料

您可以參考傳輸閘道路由表中的字首清單。字首清單是一個和多個您定義並管理的 CIDR 區塊項目的集合。您可以使用字首清單來簡化您在資源中參考的 IP 位址管理，以路由傳送網路流量。例如，如果您經常在多個傳輸閘道路由表中指定相同的目的地 CIDR，則可以在單一字首清單中管理這些 CIDR，而不是在每個路由表中重複參照相同的 CIDR。如果您需要移除目的地 CIDR 區塊，可以從字首清單中移除其項目，而不是從每個受影響的路由表移除該路由。

當您在轉機閘道路由表中建立字首清單參考時，字首清單中的每個項目都會以轉機閘道路由表格中的路由表格表示。

如需前綴列表的詳細資訊，請參閱《Amazon VPC 使用者指南》中的[前綴列表](#)。

## 建立字首清單參考資料

您可以在傳輸閘道路由表中建立字首清單的參考資料。

使用主控台建立字首清單參考資料

1. 在 <https://console.aws.amazon.com/vpc/> 開啟 Amazon VPC 主控台。
2. 在導覽窗格中，選擇 Transit Gateway Route Tables (傳輸閘道路由表)。
3. 選取傳輸閘道路由表
4. 依序選擇 Actions (動作)、Create prefix list reference (建立字首清單參考資料)。
5. 在 Prefix list ID (字首清單 ID) 選擇字首清單的 ID。
6. 在 Type (類型) 中，選擇是否允許 (Active (作用中)) 或捨棄 (Blackhole (黑名單)) 傳輸到此字首清單的流量。
7. 在 Transit gateway attachment ID (傳輸閘道連接 ID) 中，選擇要將流量路由所至的連接 ID。
8. 選擇 Create prefix list reference (建立字首清單參考資料)。

若要建立前綴清單參考資料，請使用 AWS CLI

使用 [create-transit-gateway-prefix-list-reference](#) 命令。

## 檢視字首清單參考資料

您可以在傳輸閘道路由表格中檢視字首清單參考資料。您也可以在流量閘道路由表格中，以個別路由檢視字首清單中的每個路由。字首清單路由的路由類型為 propagated。

使用主控台檢視字首清單參考資料

1. 在 <https://console.aws.amazon.com/vpc/> 開啟 Amazon VPC 主控台。
2. 在導覽窗格中，選擇 Transit Gateway Route Tables (傳輸閘道路由表)。
3. 選取傳輸閘道路由表
4. 在下方窗格中，選擇 Prefix list references (自首清單參考資料)。系統會列出字首清單參考資料。
5. 選擇 Routes (路由)。每個字首清單輸入項目都會列為路由表格中的路由。

若要檢視前綴清單參考資料，請使用 AWS CLI

使用 [get-transit-gateway-prefix-list-references](#) 命令。

## 修改字首清單參考資料

您可以透過變更流量要路由傳送到的附件來修改字首清單參考資料，或指出是否要刪除與路由相符的流量。

您無法在「路由」(Routes) 標籤中修改字首清單的個別路由。若要修改字首清單中的項目，請使用 Managed Prefix Lists (受管理的字首清單)畫面。如需詳細資訊，請參閱《Amazon VPC 使用者指南》中的[修改前綴清單](#)。

### 使用主控台修改字首清單參考資料

1. 在 <https://console.aws.amazon.com/vpc/> 開啟 Amazon VPC 主控台。
2. 在導覽窗格中，選擇 Transit Gateway Route Tables (傳輸閘道路由表)。
3. 選取傳輸閘道路由表
4. 在下方窗格中，選擇 Prefix list references (自首清單參考資料)。
5. 選擇字首清單參考資料，然後選擇 Modify reference (修改參考資料)。
6. 在 Type (類型) 中，選擇是否允許 (Active (作用中)) 或捨棄 (Blackhole (黑名單)) 傳輸到此字首清單的流量。
7. 在 Transit gateway attachment ID (傳輸閘道連接 ID) 中，選擇要將流量路由所至的連接 ID。
8. 選擇 Modify prefix list reference (修改字首清單參考資料)。

若要修改前綴清單參考資料，請使用 AWS CLI

使用 [modify-transit-gateway-prefix-list-reference](#) 命令。

## 刪除字首清單參考資料

如果您不再需要字首清單參考資料，您可以從傳輸閘道路由表中刪除該參考資料。刪除參考資料不會刪除字首清單。

### 使用主控台刪除字首清單參考資料

1. 在 <https://console.aws.amazon.com/vpc/> 開啟 Amazon VPC 主控台。
2. 在導覽窗格中，選擇 Transit Gateway Route Tables (傳輸閘道路由表)。
3. 選取傳輸閘道路由表
4. 選擇字首清單參考資料，然後選擇 Delete reference (刪除參考資料)。

## 5. 選擇 Delete reference (刪除參考資料)。

使用 AWS CLI 刪除前綴清單參考資料

使用 [delete-transit-gateway-prefix-list-reference](#) 命令。

## 傳輸閘道政策資料表

傳輸閘道動態路由使用政策資料表路由 AWS Cloud WAN 的網路流量。此資料表包含用於依政策屬性比對網路流量的政策規則，然後將符合規則的流量映射至目標路由表。

您可以使用傳輸閘道的動態路由，自動與對等傳輸閘道類型交換路由和連線能力資訊。與靜態路由不同的是，可以根據網路條件 (例如路徑失敗或壅塞) 沿著不同的路徑路由流量。動態路由還多加一層安全性防護，因為在發生網路違規或入侵時，可以更輕鬆地重新路由流量。

### Note

目前僅於建立傳輸閘道對等連線時在 Cloud WAN 中支援傳輸閘道政策資料表。建立對等連線時，您可以將該資料表與連線產生關聯。然後，此關聯會將政策規則自動填入資料表。如需 Cloud WAN 中對等連線的詳細資訊，請參閱 AWS Cloud WAN 使用者指南中的[對等](#)。

## 建立傳輸閘道政策資料表

使用主控台建立傳輸閘道政策資料表

1. 前往 <https://console.aws.amazon.com/vpc/> 開啟 Amazon VPC 主控台。
2. 在導覽窗格中，選擇 Transit gateway policy table (傳輸閘道政策資料表)。
3. 選擇 Create transit gateway policy table (建立傳輸閘道政策資料表)。
4. (選用) 在 Name tag (名稱標籤) 中，輸入傳輸閘道政策資料表的名稱。這會建立一個標籤，其中標籤值為您指定的名稱。
5. 在 Transit gateway ID (傳輸閘道 ID) 中，選取用於政策資料表的傳輸閘道。
6. 選擇 Create transit gateway policy table (建立傳輸閘道政策資料表)。

使用建立傳輸閘道原則表 AWS CLI

使用 [create-transit-gateway-policy-table](#) 命令。



## 刪除傳輸閘道政策資料表

刪除傳輸閘道政策資料表。刪除資料表時，該資料表內的所有政策規則都會被刪除。

使用主控台刪除傳輸閘道政策資料表

1. 前往 <https://console.aws.amazon.com/vpc/> 開啟 Amazon VPC 主控台。
2. 在導覽窗格中，選擇 Transit gateway policy tables (傳輸閘道政策資料表)。
3. 選擇要刪除的傳輸閘道政策資料表。
4. 選擇 Actions (動作)，然後再選擇 Delete policy table (刪除政策表)。
5. 確認您要刪除資料表。

若要使用刪除傳輸閘道原則表 AWS CLI

使用 [delete-transit-gateway-policy-表](#) 命令。

## 運輸閘道上的多點傳送

多點傳送是用於將單一資料串流同時傳送到多部接收電腦的通訊協定。Transit Gateway 支援在所連接 VPC 的子網路之間路由多點傳送流量，並作為多點傳送路由器，供執行個體傳送以多個接收執行個體為目標的流量。

### 多點傳送概念

以下是多點傳送的重要概念：

- 多點傳送網域 — 允許多點傳送網絡分割成不同的網域，並使傳輸閘道充當多個多點傳送路由器。您可以在子網路層級定義多點傳送網域成員資格。
- 多點傳送群組 — 識別將傳送和接收相同多點傳送流量的一組主機。多點傳送群組是由群組 IP 地址識別。多點傳送群組成員資格是由連接至 EC2 執行個體的個別彈性網路界面所定義。
- 網際網路群組管理通訊協定 (IGMP) — 一種網際網路協定，允許主機和路由器動態管理多點傳送群組成員資格。IGMP 多點傳送網域包含使用 IGMP 通訊協定加入、離開和傳送訊息的主機。AWS 支援 IGMPv2 通訊協定，以及 IGMP 和靜態 (API 型) 群組成員資格多點傳送網域。
- 多點傳送來源 — 與以靜態方式設定為傳送多點傳送流量的受支援 EC2 執行個體關聯的彈性網路界面。多點傳送來源僅適用於靜態來源組態。

靜態來源多點傳送網域包含不使用 IGMP 協定來加入、離開和傳送訊息的主機。您可 AWS CLI 以使用新增來源和群組成員。以靜態方式新增的來源會傳送多點傳送流量，而成員則接收多點傳送流量。

- 多點傳送群組成員 — 與接收多點傳送流量的受支援 EC2 執行個體相關聯的彈性網路介面。多點傳送群組具有多個群組成員。在靜態來源群組成員資格組態中，多點傳送群組成員只能接收流量。在 IGMP 群組組態中，成員可以同時傳送和接收流量。

## 考量事項

- 如需支援區域的詳細資訊，請參閱 [AWS Transit Gateway 常見問答集](#)。
- 您必須建立新的傳輸閘道以支援多點傳送。
- 多點傳送群組成員資格是使用 Amazon Virtual Private Cloud Console 或 AWS CLI、或 IGMP 來管理。
- 子網路只能位於一個多點傳送網域中。
- 如果您使用非 Nitro 執行個體，則必須停用 Source/Dest (來源/目的地) 檢查。如需停用檢查的相關資訊，請參閱 Amazon EC2 使用者指南中的 [變更來源或目的地檢查](#)。
- 非 Nitro 實例不能是多點傳送的傳送者。
- 不支援多點傳送路由 AWS Direct Connect、網 Site-to-Site VPN、對等附件或傳輸閘道 Connect 附件。
- 傳輸閘道不支援多點傳送封包的分散。分段的多點傳送封包將遭捨棄。如需詳細資訊，請參閱 [最大傳輸單位 \(MTU\)](#)。
- 啟動時，IGMP 主機會傳送多個 IGMP JOIN 訊息，以加入多點傳送群組 (通常為 2 至 3 次重試)。在不太可能的情況下，所有 IGMP JOIN 訊息都會遺失，主機不會成為傳輸閘道多點傳送群組的一部分。在此情況下，您將需要使用應用程式特定方法，從主機重新觸發 IGMP JOIN 訊息。
- 群組成員資格從傳輸閘道收到 IGMPv2 JOIN 訊息開始，並在收到 IGMPv2 LEAVE 訊息時結束。傳輸閘道會追蹤成功加入群組的主機。傳輸閘道作為雲端多點傳送路由器，每兩分鐘就會發出一個 IGMPv2 QUERY 訊息給所有成員。每個成員都會傳送一個 IGMPv2 JOIN 訊息來回應，這是成員更新其會員資格的方式。如果成員無法回覆三個連續查詢，傳輸閘道會從所有加入的群組中移除此成員資格。但是，它會繼續向該成員發送查詢 12 小時，然後才會從其 to-be-queried 列表中永久刪除該成員。之後，明確的 IGMPv2 LEAVE 訊息會立即且永久地移除主機，而無法進行進一步的多點傳送處理。
- 傳輸閘道會追蹤成功加入群組的主機。在傳輸閘道中斷的情況下，上次成功傳送 IGMP JOIN 訊息之後，傳輸閘道會繼續將多點傳送資料傳送至主機 7 分鐘 (420 秒)。傳輸閘道會繼續將成員資格查詢傳送至主機最多 12 小時，或直至收到主機的 IGMP LEAVE 訊息為止。

- 傳輸閘道會將成員資格查詢封包傳送至所有 IGMP 成員，以便追蹤多點傳送群組成員資格。這些 IGMP 查詢封包的來源 IP 為 0.0.0.0/32，目的地 IP 為 224.0.0.1/32，協定為 2。IGMP 主機 (執行個體) 上的安全群組組態，以及主機子網路上的任何 ACL 組態都必須允許這些 IGMP 協定訊息。
- 多點傳送來源和目的地位於同一個 VPC 中時，無法使用安全群組參考將目的地安全群組設定為接受來自來源安全群組的流量。
- 對於靜態多播群組和來源，Amazon VPC Transit Gateways 會自動移除不再存在的 ENI 靜態群組和來源。透過定期擔任 [Transit Gateway 服務連結角色](#) 以描述帳戶中的 ENIS 來執行此動作。
- 只有靜態多點傳送支援 IPv6。動態多點傳送不會。

## 使用 Windows Server 進行多播

在設置多播以使用 Windows Server 2019 或 2022 上的傳輸閘道時，您需要執行其他步驟。使用 PowerShell，執行下列命令：

1. 將 Windows Server 變更為使用 IGMPv2 而非 IGMPv3 進行 TCP/IP 堆疊：

```
PS C:\> New-ItemProperty -Path HKLM:\SYSTEM\CurrentControlSet\Services\Tcpip\Parameters -Name IGMPVersion -PropertyType DWord -Value 3
```

### Note

New-ItemProperty 是指定 IGMP 版本的屬性索引。因為 IGMP v2 是多點傳送支援的版本，因此內容 Value 必須是 3。您可以執行下列命令，將 IGMP 版本設定為 2，而不是編輯 Windows 登錄。：

```
Set-NetIPv4Protocol -IGMPVersion Version2
```

2. Windows 防火牆預設為會丟棄大部分的 UDP 流量。您首先需要檢查使用哪個連線設定檔進行多播：

```
PS C:\> Get-NetConnectionProfile | Select-Object NetworkCategory
```

```
NetworkCategory
-----
Public
```

3. 更新上一個步驟的連線設定檔，以允許存取所需的 UDP 連接埠：

```
PS C:\> Set-NetFirewallProfile -Profile Public -Enabled False
```

4. 重新啟動 EC2 執行個體。
5. 測試您的多播應用程式，以確認流量如預期般流動。

## 多點傳送路由

當您在傳輸閘道上啟用多點傳送時，它會充當多點傳送路由器。當您將子網路新增至多點傳送網域時，我們會將所有多點傳送流量傳送至與該多點傳送網域相關聯的傳輸閘道。

## 網路 ACL

網路 ACL 規則會在子網路層級運作。其適用於多點傳送流量，因為傳輸閘道位於子網路之外。如需詳細資訊，請參閱《Amazon VPC 使用者指南》中的[網路 ACL](#)。

對於網際網路群組管理通訊協定 (IGMP) 多播流量，以下為最低傳入規則。遠端主機是傳送多點傳送流量的主機。

類型	通訊協定	來源	描述
自訂協定	IGMP(2)	0.0.0.0/32	IGMP 查詢
自訂 UDP 協定	UDP	遠端主機 IP 地址	傳入多點傳送流量

以下為 IGMP 的最低傳出規則。

類型	通訊協定	目的地	描述
自訂協定	IGMP(2)	224.0.0.2/32	IGMP 離開
自訂協定	IGMP(2)	多點傳送群組 IP 地址	IGMP 加入
自訂 UDP 協定	UDP	多點傳送群組 IP 地址	傳出多點傳送流量

## 安全群組

安全群組規則會在執行個體層級操作。這些規則可以套用至傳入和傳出多點傳送流量。行為與單點傳送流量相同。對於所有群組成員執行個體，您必須允許來自群組來源的傳入流量。如需詳細資訊，請參閱《Amazon VPC 使用者指南》中的[安全群組](#)。

對於 IGMP 多點傳送流量，您必須至少具有下列傳入規則。遠端主機是傳送多點傳送流量的主機。您無法將安全群組指定為 UDP 傳入規則的來源。

類型	通訊協定	來源	描述
自訂協定	2	0.0.0.0/32	IGMP 查詢
自訂 UDP 協定	UDP	遠端主機 IP 地址	傳入多點傳送流量

對於 IGMP 多點傳送流量，您必須至少具有下列傳出規則。

類型	通訊協定	目的地	描述
自訂協定	2	224.0.0.2/32	IGMP 離開
自訂協定	2	多點傳送群組 IP 地址	IGMP 加入
自訂 UDP 協定	UDP	多點傳送群組 IP 地址	傳出多點傳送流量

## 使用多點傳送

您可以使用 Amazon VPC 主控台或 AWS CLI 在傳輸閘道上設定多點傳送。

在建立多點傳送網域之前，您需要知道主機是否使用網際網路群組管理協定 (IGMP) 來多點傳送流量。

### 目錄

- [多點傳送網域屬性](#)
- [管理 IGMP 組態](#)
- [管理靜態來源組態](#)
- [管理靜態群組成員組態](#)
- [管理多點傳送網域](#)
- [管理多點傳送群組](#)
- [使用共享的多點傳送網域](#)

## 多點傳送網域屬性

下表詳細說明了多點傳送網域屬性。無法同時啟用這兩項屬性。

屬性	描述
Igmpv2Support (AWS CLI) IGMPv2 支援 (主控台)	<p>此屬性確定群組成員加入或離開多點傳送群組的方式。</p> <p>停用此屬性後，必須手動將群組成員新增至網域。</p> <p>如果有至少一個成員使用 IGMP 協定，請啟用此屬性。成員以下列其中一種方式加入多點傳送群組：</p> <ul style="list-style-type: none"> <li>支援 IGMP 的成員會使用 JOIN 和 LEAVE 訊息。</li> <li>不支援 IGMP 的成員必須使用 Amazon VPC 主控台或 AWS CLI 從群組中新增或移除。</li> </ul> <p>如果註冊了多點傳送群組成員，也必須將其取消註冊。傳輸閘道會忽略手動新增的群組成員所傳送的 IGMP LEAVE 訊息。</p>
StaticSourcesSupport (AWS CLI) 靜態來源支援 (主控台)	<p>此屬性確定群組是否存在靜態多點傳送來源。</p> <p>啟用此屬性時，您必須使用 <a href="#">register-transit-gateway-multicast-group</a> 來源為多點傳送網域新增來源。只有多點傳送來源可以傳送多點傳送流量。</p> <p>若此屬性設定為停用，則沒有指定的多點傳送來源。與多點傳送網域關聯的子網路中的任何執行個體都可以傳送多點傳送流量，而群組成員則可接收多點傳送流量。</p>

## 管理 IGMP 組態

若您至少有一部主機使用 IGMP 協定進行多點傳送流量，則 AWS 會在接收執行個體的 IGMP JOIN 訊息時自動建立多點傳送群組，然後將執行個體新增為此群組中的成員。您也可以使用靜態方式將非 IGMP 主機新增為群組的成員。AWS CLI 與多點傳送網域關聯的子網路中的任何執行個體都可以傳送流量，而群組成員則可接收多點傳送流量。

使用下列步驟完成組態設定。

1. 建立 VPC。如需有關建立 VPC 的詳細資訊，請參閱《Amazon VPC 使用者指南》中的[建立 VPC](#)。
2. 在 VPC 中建立子網路。如需有關建立子網路的詳細資訊，請參閱《Amazon VPC 使用者指南》中的[在 VPC 中建立子網路](#)。
3. 建立針對多點傳送流量設定的傳輸閘道。如需詳細資訊，請參閱 [the section called “建立傳輸閘道”](#)。
4. 建立 VPC 連接 如需詳細資訊，請參閱 [the section called “建立與 VPC 的傳輸閘道連接”](#)。
5. 建立針對 IGMP 支援設定的多點傳送網域。如需詳細資訊，請參閱 [the section called “建立 IGMP 多點傳送網域”](#)。

請使用下列設定：

- 啟用 IGMPv2 support (IGMPv2 支援)。
  - 停用 Static sources support (靜態來源支援)。
6. 在傳輸閘道 VPC 連接的子網路與多點傳送網域之間建立關聯。如需詳細資訊，請參閱 [the section called “將 VPC 連接和子網路與多點傳送網域建立關聯”](#)。
  7. EC2 的預設 IGMP 版本為 IGMPv3。您需要變更所有 IGMP 群組成員的版本。您可以執行下列命令：

```
sudo sysctl net.ipv4.conf.eth0.force_igmp_version=2
```

8. 將不使用 IGMP 協定的成員新增至多點傳送群組。如需詳細資訊，請參閱 [the section called “向多點傳送群組註冊成員”](#)。

## 管理靜態來源組態

在該組態中，您需要以靜態方式新增群組中的多點傳送來源。主機不會使用 IGMP 協定來加入或離開多點傳送群組。您需要以靜態方式新增接收多點傳送流量的群組成員。

使用下列步驟完成組態設定。

1. 建立 VPC。如需有關建立 VPC 的詳細資訊，請參閱《Amazon VPC 使用者指南》中的[建立 VPC](#)。
2. 在 VPC 中建立子網路。如需有關建立子網路的詳細資訊，請參閱《Amazon VPC 使用者指南》中的[在 VPC 中建立子網路](#)。



3. 建立針對多點傳送流量設定的傳輸閘道。如需詳細資訊，請參閱 [the section called “建立傳輸閘道”](#)。
4. 建立 VPC 連接 如需詳細資訊，請參閱 [the section called “建立與 VPC 的傳輸閘道連接”](#)。
5. 建立針對無 IGMP 支援設定的多點傳送網域，並支援以靜態方式新增來源。如需詳細資訊，請參閱 [the section called “建立靜態來源多點傳送網域”](#)。

請使用下列設定：

- 停用 IGMPv2 support (IGMPv2 支援)。
- 若要手動新增來源，請啟用 Static sources support (靜態來源支援)。

若啟用該屬性，則來源會是唯一可以傳送多點傳送流量的資源。否則，與多點傳送網域關聯的子網路中的任何執行個體都可以傳送多點傳送流量，而群組成員則可接收多點傳送流量。

6. 在傳輸閘道 VPC 連接的子網路與多點傳送網域之間建立關聯。如需詳細資訊，請參閱 [the section called “將 VPC 連接和子網路與多點傳送網域建立關聯”](#)。
7. 如果啟用 Static sources support (靜態來源支援)，則將來源新增至多點傳送群組。如需詳細資訊，請參閱 [the section called “向多點傳送群組註冊來源”](#)。
8. 將成員新增至多點傳送群組。如需詳細資訊，請參閱 [the section called “向多點傳送群組註冊成員”](#)。

## 管理靜態群組成員組態

在該組態中，您需要以靜態方式將多點傳送成員新增至群組。主機無法使用 IGMP 協定來加入或離開多點傳送群組。與多點傳送網域關聯的子網路中的任何執行個體都可以傳送多點傳送流量，而群組成員則可接收多點傳送流量。

使用下列步驟完成組態設定。

1. 建立 VPC。如需有關建立 VPC 的詳細資訊，請參閱《Amazon VPC 使用者指南》中的 [建立 VPC](#)。
2. 在 VPC 中建立子網路。如需有關建立子網路的詳細資訊，請參閱《Amazon VPC 使用者指南》中的 [在 VPC 中建立子網路](#)。
3. 建立針對多點傳送流量設定的傳輸閘道。如需詳細資訊，請參閱 [the section called “建立傳輸閘道”](#)。
4. 建立 VPC 連接 如需詳細資訊，請參閱 [the section called “建立與 VPC 的傳輸閘道連接”](#)。



5. 建立針對無 IGMP 支援設定的多點傳送網域，並支援以靜態方式新增來源。如需詳細資訊，請參閱 [the section called “建立靜態來源多點傳送網域”](#)。

請使用下列設定：

- 停用 IGMPv2 support (IGMPv2 支援)。
  - 停用 Static sources support (靜態來源支援)。
6. 在傳輸閘道 VPC 連接的子網路與多點傳送網域之間建立關聯。如需詳細資訊，請參閱 [the section called “將 VPC 連接和子網路與多點傳送網域建立關聯”](#)。
  7. 將成員新增至多點傳送群組。如需詳細資訊，請參閱 [the section called “向多點傳送群組註冊成員”](#)。

## 管理多點傳送網域

若要開始使用傳輸閘道多點傳送，請建立多點傳送網域，然後將子網路與網域建立關聯。

### 內容

- [建立 IGMP 多點傳送網域](#)
- [建立靜態來源多點傳送網域](#)
- [將 VPC 連接和子網路與多點傳送網域建立關聯](#)
- [檢視多點傳送網域關聯](#)
- [將子網路與多點傳送網域解除關聯](#)
- [新增標籤至多點傳送網域](#)
- [刪除多點傳送網域](#)

## 建立 IGMP 多點傳送網域

如果您尚未這麼做，請檢閱可用的多點傳送網域屬性。如需詳細資訊，請參閱 [the section called “使用多點傳送”](#)。

### Console

使用主控台建立 IGMP 多點傳送網域

1. 前往 <https://console.aws.amazon.com/vpc/> 開啟 Amazon VPC 主控台。
2. 在導覽窗格中，選擇 Transit Gateway Multicast (傳輸閘道多點傳送)。

3. 選擇 Create Transit Gateway multicast domain (建立傳輸閘道多點傳送網域)。
4. 在 Name tag (名稱標籤) 中，輸入網域的名稱。
5. 在 Transit gateway ID (傳輸閘道 ID) 中，選擇處理多點傳送流量的傳輸閘道。
6. 針對 IGMPv2 支援，勾選該核取方塊。
7. 針對靜態來源支援，清除該核取方塊。
8. 若要自動接受此多點傳送網域的跨帳戶子網路關聯，請選取 Auto accept shared associations (自動接受共享的關聯)。
9. 選擇 Create Transit Gateway multicast domain (建立傳輸閘道多點傳送網域)。

## Command line

若要使用建立 IGMP 多點傳送網域 AWS CLI

使用 [create-transit-gateway-multicast-域](#) 命令。

```
aws ec2 create-transit-gateway-multicast-domain --transit-gateway-id tgw-0xexampleid12345 --options StaticSourcesSupport=disable,Igmpv2Support=enable
```

## 建立靜態來源多點傳送網域

如果您尚未這麼做，請檢閱可用的多點傳送網域屬性。如需詳細資訊，請參閱 [the section called “使用多點傳送”](#)。

## Console

使用主控台建立靜態多點傳送網域

1. 前往 <https://console.aws.amazon.com/vpc/> 開啟 Amazon VPC 主控台。
2. 在導覽窗格中，選擇 Transit Gateway Multicast (傳輸閘道多點傳送)。
3. 選擇 Create Transit Gateway multicast domain (建立傳輸閘道多點傳送網域)。
4. 針對 Name tag (名稱標籤)，輸入用來識別網域的名稱。
5. 在 Transit gateway ID (傳輸閘道 ID) 中，選擇處理多點傳送流量的傳輸閘道。
6. 針對 IGMPv2 支援，清除該核取方塊。
7. 在 Static sources support (靜態來源支援) 中，選取核取方塊。

- 若要自動接受此多點傳送網域的跨帳戶子網路關聯，請選取 Auto accept shared associations (自動接受共享的關聯)。
- 選擇 Create Transit Gateway multicast domain (建立傳輸閘道多點傳送網域)。

## Command line

使用建立靜態多點傳送網域 AWS CLI

使用 [create-transit-gateway-multicast-域](#) 命令。

```
aws ec2 create-transit-gateway-multicast-domain --transit-gateway-id tgw-0xexampleid12345 --options StaticSourcesSupport=enable,Igmpv2Support=disable
```

將 VPC 連接和子網路與多點傳送網域建立關聯

使用下列程序將 VPC 附件與多點傳送網域建立關聯。建立關聯後，您可以選取要包含在多點傳送網域中的子網路。

開始之前，您必須在傳輸閘道上建立 VPC 附件。如需詳細資訊，請參閱 [與 VPC 的傳輸閘道連接](#)。

## Console

使用主控台將 VPC 連接與多點傳送網域建立關聯

- 前往 <https://console.aws.amazon.com/vpc/> 開啟 Amazon VPC 主控台。
- 在導覽窗格中，選擇 Transit Gateway Multicast (傳輸閘道多點傳送)。
- 選取多點傳送網域，然後選擇 Actions (動作)、Create association (建立關聯)。
- 在 Choose attachment to associate (選擇要關聯的連接) 中，選取傳輸閘道連接。
- 針對 Choose subnets to associate (選擇要關聯的子網路)，選取要包含在多點傳送網域中的子網路。
- 選擇 Create association (建立關聯)。

## Command line

使用將 VPC 附件與多點傳送網域相關聯 AWS CLI

使用 [associate-transit-gateway-multicast-域](#) 命令。

## 檢視多點傳送網域關聯

您可以檢視多點傳送網域，以驗證它們是否可用，並驗證它們是否包含適當的子網路和附件。

### Console

使用主控台檢視多點傳送網域

1. 前往 <https://console.aws.amazon.com/vpc/> 開啟 Amazon VPC 主控台。
2. 在導覽窗格中，選擇 Transit Gateway Multicast (傳輸閘道多點傳送)。
3. 選取多點傳送網域。
4. 選擇 Associations (關聯) 標籤。

### Command line

使用檢視多路廣播網域 AWS CLI

使用 [describe-transit-gateway-multicast-域](#) 命令。

## 將子網路與多點傳送網域解除關聯

使用下列程序來取消子網路與多點傳送網域的關聯。

### Console

使用主控台取消關聯子網路

1. 前往 <https://console.aws.amazon.com/vpc/> 開啟 Amazon VPC 主控台。
2. 在導覽窗格中，選擇 Transit Gateway Multicast (傳輸閘道多點傳送)。
3. 選取多點傳送網域。
4. 選擇 Associations (關聯) 標籤。
5. 選取子網路，然後選擇 Actions (動作)、Delete association (刪除關聯)。

### Command line

若要使用取消子網路的關聯 AWS CLI

使用 [disassociate-transit-gateway-multicast-域](#) 命令。

## 新增標籤至多點傳送網域

將標籤新增至您的資源，以利您依據用途、擁有者或環境來整理並辨識資源。您可以將多個標籤新增至每個多點傳送網域。每個多點傳送網域的標籤金鑰必須是唯一的。如果您新增的標籤具有已與相關聯的金鑰，則其會更新該標籤的值。如需詳細資訊，請參閱[標記您的 Amazon EC2 資源](#)。

### Console

使用主控台將標籤新增至多點傳送網域

1. 前往 <https://console.aws.amazon.com/vpc/> 開啟 Amazon VPC 主控台。
2. 在導覽窗格中，選擇 Transit Gateway Multicast (傳輸閘道多點傳送)。
3. 選取多點傳送網域。
4. 選擇 Actions (動作)、Manage tags (管理標籤)。
5. 對於每個標籤，請選擇 Add new tag (新增標籤)，然後輸入標籤的索引鍵和值。
6. 選擇儲存。

### Command line

若要使用將標記新增至多路廣播網域 AWS CLI

使用 [create-tags](#) 命令。

## 刪除多點傳送網域

使用下列程序來刪除多點傳送網域。

### Console

使用主控台刪除多點傳送網域

1. 前往 <https://console.aws.amazon.com/vpc/> 開啟 Amazon VPC 主控台。
2. 在導覽窗格中，選擇 Transit Gateway Multicast (傳輸閘道多點傳送)。
3. 選取多點傳送網域，然後選擇 Actions (動作)、Delete multicast domain (刪除多點傳送網域)。
4. 出現確認提示時，請輸入 **delete**，然後選擇 Delete (刪除)。

## Command line

若要使用刪除多路廣播網域 AWS CLI

使用 [delete-transit-gateway-multicast-域](#) 命令。

## 管理多點傳送群組

### 內容

- [向多點傳送群組註冊來源](#)
- [向多點傳送群組註冊成員](#)
- [從多點傳送群組取消註冊來源](#)
- [從多點傳送群組取消註冊成員](#)
- [檢視您的多點傳送群組](#)

### 向多點傳送群組註冊來源

#### Note

只有在您已將靜態來源支援屬性設定為啟用時，才需要此程序。

使用下列程序向多點傳送群組註冊來源。來源是傳送多點傳送流量的網路界面。

在新增來源之前，您需要下列資訊：

- 多點傳送網域的 ID
- 來源網路界面的 ID
- 多點傳送群組 IP 地址

## Console

使用主控台註冊來源

1. 前往 <https://console.aws.amazon.com/vpc/> 開啟 Amazon VPC 主控台。
2. 在導覽窗格中，選擇 Transit Gateway Multicast (傳輸閘道多點傳送)。
3. 選取多點傳送網域，然後選擇 Actions (動作)、Add group sources (新增群組來源)。

4. 針對 Group IP address (群組 IP 地址)，輸入要指派給多點傳送網域的 IPv4 CIDR 區塊或 IPv6 CIDR 區塊。
5. 在 Choose network interfaces (選擇網路界面) 底下，選取多點傳送寄件者的網路界面。
6. 選擇 Add sources (新增來源)。

## Command line

若要使用註冊來源 AWS CLI

使用 [register-transit-gateway-multicast](#) 群組來源指令。

## 向多點傳送群組註冊成員

使用下列程序向多點傳送群組註冊群組成員。

新增成員之前，您需要下列資訊：

- 多點傳送網域的 ID
- 群組成員網路介面的 ID
- 多點傳送群組 IP 地址

## Console

使用主控台註冊成員

1. 前往 <https://console.aws.amazon.com/vpc/> 開啟 Amazon VPC 主控台。
2. 在導覽窗格中，選擇 Transit Gateway Multicast (傳輸閘道多點傳送)。
3. 選取多點傳送網域，然後選擇 Actions (動作)、Add group members (新增群組成員)。
4. 針對 Group IP address (群組 IP 地址)，輸入要指派給多點傳送網域的 IPv4 CIDR 區塊或 IPv6 CIDR 區塊。
5. 在 Choose network interfaces (選擇網路界面) 底下，選取多點傳送接收者的網路界面。
6. 選擇 Add members (新增成員)。

## Command line

若要使用 AWS CLI

使用 [register-transit-gateway-multicast-組](#) 成員命令。

## 從多點傳送群組取消註冊來源

除非您手動將來源新增至多點傳送群組，否則不需要遵循此程序。

### Console

使用主控台移除來源

1. 前往 <https://console.aws.amazon.com/vpc/> 開啟 Amazon VPC 主控台。
2. 在導覽窗格中，選擇 Transit Gateway Multicast (傳輸閘道多點傳送)。
3. 選取多點傳送網域。
4. 選擇 Groups (群組) 標籤。
5. 選取來源，然後選擇 Remove source (移除來源)。

### Command line

若要使用移除來源 AWS CLI

使用 [deregister-transit-gateway-multicast](#) 群組來源指令。

## 從多點傳送群組取消註冊成員

除非您手動將成員新增至多點傳送群組，否則不需要遵循此程序。

### Console

使用主控台取消註冊成員

1. 前往 <https://console.aws.amazon.com/vpc/> 開啟 Amazon VPC 主控台。
2. 在導覽窗格中，選擇 Transit Gateway Multicast (傳輸閘道多點傳送)。
3. 選取多點傳送網域。
4. 選擇 Groups (群組) 標籤。
5. 選取成員，然後選擇 Remove member (移除成員)。



## Command line

若要使用 AWS CLI

使用 [deregister-transit-gateway-multicast-組](#) 成員命令。

## 檢視您的多點傳送群組

您可以檢視有關多點傳送群組的資訊，以確認是否使用 IGMPv2 協定來探索成員。當 AWS 發現具有通訊協定的成員時，成員類型 MemberType (在控制台中 AWS CLI) 或 (在中) 會顯示 IGMP。

## Console

使用主控台檢視多點傳送群組

1. 前往 <https://console.aws.amazon.com/vpc/> 開啟 Amazon VPC 主控台。
2. 在導覽窗格中，選擇 Transit Gateway Multicast (傳輸閘道多點傳送)。
3. 選取多點傳送網域。
4. 選擇 Groups (群組) 標籤。

## Command line

若要檢視多路廣播群組，請使用 AWS CLI

使用 [search-transit-gateway-multicast-群組](#) 指令。

下列範例顯示 IGMP 協定發現多點傳送群組成員。

```
aws ec2 search-transit-gateway-multicast-groups --transit-gateway-multicast-domain tgw-mcast-domain-000fb24d04EXAMPLE
{
  "MulticastGroups": [
    {
      "GroupIpAddress": "224.0.1.0",
      "TransitGatewayAttachmentId": "tgw-attach-0372e72386EXAMPLE",
      "SubnetId": "subnet-0187aff814EXAMPLE",
      "ResourceId": "vpc-0065acced4EXAMPLE",
      "ResourceType": "vpc",
      "NetworkInterfaceId": "eni-03847706f6EXAMPLE",
      "MemberType": "igmp"
    }
  ]
}
```

```
}  
  ]  
}
```

## 使用共享的多點傳送網域

透過多播網域共享，多點傳送網域擁者可與其組織內的其他 AWS 帳戶或在 AWS Organizations 中跨組織共享網域。作為多點傳送網域擁者，您可以集中建立和管理多點傳送網域。取用者可以在共享的多點傳送網域上執行下列作業：

- 在多點傳送網域中註冊和取消註冊群組成員或群組來源
- 將子網路與多點傳送網域建立關聯，並將子網路與多點傳送網域解除關聯

多點傳送網域擁者可以與以下各項共享多點傳送網域：

- 組織內或 AWS Organizations 中各組織的 AWS 帳戶
- 之組織內的組織單位AWS Organizations
- 中的整個組織AWS Organizations
- AWS Organizations 外部的 AWS 帳戶。

若要與組織外部的 AWS 帳戶共享多播網域，您必須使用 AWS Resource Access Manager 建立資源共享，然後在選取要與多播網域共享的主體時，選擇允許與任何人共享。如需建立資源共享的詳細資訊，請參閱《AWS RAM 使用者指南》中的[建立資源共享AWS RAM](#)。

## 內容

- [共享多點傳送網域的必要條件](#)
- [相關服務](#)
- [跨可用區域共用](#)
- [共享多點傳送網域](#)
- [取消共享已共享的多點傳送網域](#)
- [識別共享的多點傳送網域](#)
- [共享的多點傳送網域許可](#)
- [計費和計量](#)
- [配額](#)

## 共享多點傳送網域的必要條件

- 若要共享多點傳送網域，必須在 AWS 帳戶中擁有該網域。您無法將已共享給您的多點傳送網域再共享出去。
- 若要與組織或 AWS Organizations 內的組織單位共享多點傳送網域，您必須透過 AWS Organizations 啟用共享。如需詳細資訊，請參閱《AWS RAM 使用者指南》中的[透過 AWS Organizations 啟用共用](#)。

## 相關服務

多點傳送網域共享與 AWS Resource Access Manager (AWS RAM) 整合。AWS RAM 是可讓您將您的 AWS 資源分享給任何 AWS 帳戶或透過 AWS Organizations 來共享的服務。您可以透過 AWS RAM 建立資源共享，以分享您擁有的資源。資源共享指定要分享的資源，以及共用它們的消費者。消費者可以是個別的 AWS 帳戶，或 AWS Organizations 中的組織單位或整個組織。

如需 AWS RAM 的詳細資訊，請參閱《[AWS RAM 使用者指南](#)》。

## 跨可用區域共用

為確保資源分配至區域中的所有可用區域，可用區域會獨立對應至各個帳戶的名稱。這可能導致帳戶之間的可用區域命名出現差異。例如，您 AWS 帳戶的可用區域 us-east-1a 與其他 AWS 帳戶的 us-east-1a 可能不在同一位置。

若要基於您的帳戶來識別多點傳送網域的相對位置，必須使用可用區域 ID (AZ ID)。AZ ID 是可用區域在所有 AWS 帳戶之間唯一且一致的識別符。例如，use1-az1 是 us-east-1 區域的 AZ ID，它在每一個 AWS 帳戶的位置都相同。

## 檢視您帳戶中可用區域的 AZ ID

1. 在 AWS RAM <https://console.aws.amazon.com/ram> [開啟](#) 主控台。
2. 畫面右側的 Your AZ ID (您的 AZ ID) 面板中會顯示目前區域的 AZ ID。

## 共享多點傳送網域

若擁有者與取用者共享多點傳送網域，取用者可以執行下列動作：

- 註冊和取消註冊群組成員或群組來源
- 關聯及解除關聯子網路

若要共享多點傳送網域，您必須將它新增至資源共享。資源共享是可讓您在 AWS 帳戶之間分享資源的一種 AWS RAM 資源。資源共享指定要分享的資源，以及共用它們的消費者。若您使用 Amazon Virtual Private Cloud Console 共享多點傳送網域，可以將該網域新增至現有的資源共享。若要將多點傳送網域新增至新的資源共享，必須先使用 [AWS RAM 主控台](#) 建立資源共享。

如果您是 AWS Organizations 中組織的一分子，並已啟用與您所屬組織共享的功能，則組織中的消費者便能自動存取所共享的多點傳送網域。否則，取用者會收到加入資源共享的邀請，並且在接受邀請後便能存取共享的多點傳送網域。

您可以使用 \*Amazon Virtual Private Cloud Console 主控台、AWS RAM 主控台或 AWS CLI，共享您擁有的多點傳送網域。

使用 \*Amazon Virtual Private Cloud Console 共享您擁有的多點傳送網域

1. 在 <https://console.aws.amazon.com/vpc/> 開啟 Amazon VPC 主控台。
2. 在瀏覽窗格中，選擇 Multicast Domains (多點傳送網域)。
3. 選取多點傳送網域，然後選擇 Actions (動作)、Share multicast domain (共享多點傳送網域)。
4. 選取您的資源共享，然後選擇 Share multicast domain (共享多點傳送網域)。

使用 AWS RAM 主控台共享您擁有的多點傳送網域

請參閱《AWS RAM 使用者指南》中的 [建立資源共享](#)。

使用 AWS CLI 共享您擁有的多點傳送網域

使用 [create-resource-share](#) 命令。

取消共享已共享的多點傳送網域

若共享多點傳送網域不共享，取用者多點傳送網域資源會發生下列情況：

- 取用者子網路會與多點傳送網域取消關聯。子網路會保留在取用者帳戶中。
- 將取用者群組來源和群組成員與多點傳送網域取消關聯，然後從取用者帳戶中刪除。

若要取消共享多點傳送網域，必須將其從資源共享中移除。您可以從 AWS RAM 主控台或 AWS CLI 執行此操作。

若要取消共享您擁有的共享多點傳送網域，您必須從資源共享中移除它。您可以使用 \*Amazon Virtual Private Cloud Console 主控台、AWS RAM 主控台或 AWS CLI 執行這項作業。

使用 \*Amazon Virtual Private Cloud Console 取消共享您所擁有且共享的多點傳送網域

1. 在 <https://console.aws.amazon.com/vpc/> 開啟 Amazon VPC 主控台。
2. 在瀏覽窗格中，選擇 Multicast Domains (多點傳送網域)。
3. 選取多點傳送網域，然後選擇 Actions (動作)、Stop sharing (停止共享)。

使用 AWS RAM 主控台取消共享您擁有的共享多點傳送網域

請參閱《AWS RAM 使用者指南》中的[更新資源共享](#)。

使用 AWS CLI 取消共享您擁有的共享多點傳送網域

使用 [disassociate-resource-share](#) 命令。

識別共享的多點傳送網域

擁有者和取用者可以使用 \*Amazon Virtual Private Cloud Console 和 AWS CLI 來識別共享的多點傳送網域

使用 \*Amazon Virtual Private Cloud Console 識別共享的多點傳送網域

1. 在 <https://console.aws.amazon.com/vpc/> 開啟 Amazon VPC 主控台。
2. 在瀏覽窗格中，選擇 Multicast Domains (多點傳送網域)。
3. 選取您的多點傳送網域。
4. 在傳輸多點傳送網域詳細資訊頁面上，檢視擁有者 ID 以識別多點傳送網域的 AWS 帳戶 ID。

使用 AWS CLI 識別共享的多點傳送網域

使用 [describe-transit-gateway-multicast-domains](#) 命令。該命令會傳回您擁有的多點傳送網域，以及與您共享的多點傳送網域。OwnerId 顯示多點傳送網域擁有者的 AWS 帳戶 ID。

共享的多點傳送網域許可

擁有者的許可

擁有者負責管理多點傳送網域，及其註冊或與網域建立關聯的成員和連接。擁有者可以隨時變更或撤銷共享的存取權。他們可以使用 AWS Organizations 來檢視、修改和刪除取用者在共享的多點傳送網域上建立的資源。

## 消費者的許可

取用者能夠以他們在建立的多點傳送網域上採用的相同方式，在共享的多點傳送網域上執行下列操作，：

- 在多點傳送網域中註冊和取消註冊群組成員或群組來源
- 將子網路與多點傳送網域建立關聯，並將子網路與多點傳送網域解除關聯

取用者負責管理他們在共享的多點傳送網域上建立的資源。

客戶無法檢視或修改其他取用者或多點傳送網域擁有者所擁有的資源，也無法修改與他們共享的多點傳送網域。

## 計費和計量

擁有者或取用者共享多點傳送網域無需額外費用。

## 配額

共享的多點傳送網域會計入擁有者和取用者的多點傳送網域配額。

## 傳輸閘道共享考量

您可使用 AWS Resource Access Manager (RAM)，跨帳戶或跨 AWS Organizations 的組織共享傳輸閘道的 VPC 連接。必須啟用 RAM，並與組織共用資源。如需詳細資訊，請參閱《AWS RAM 使用者指南》中的[透過 AWS Organizations 啟用共用](#)。

共享傳輸閘道時，請將下列各項納入考量。

- AWS Site-to-Site VPN 連接必須在擁有傳輸閘道的相同 AWS 帳戶中建立。
- Direct Connect 閘道的連接會使用傳輸閘道關聯，並且可以在與 Direct Connect 閘道相同的 AWS 帳戶中，或是與 Direct Connect 閘道不同的帳戶中。

預設情況下，使用者並未具備建立或修改 AWS RAM 資源的許可。若要允許使用者建立或修改資源並執行任務，您必須建立 IAM 政策，其會授與使用特定資源和 API 動作的許可。然後您必須將這些政策連接至需要這些許可的 IAM 使用者或群組。

只有資源擁有者可以執行下列操作：

- 建立資源共享。
- 更新資源共享。
- 檢視資源共享。
- 檢視在所有資源共享中由您的帳戶共享的資源。
- 檢視在所有資源共享上，您與其共享資源的委託人。檢視您與其共享的委託人，可讓您判斷哪些人員可存取您的共享資源。
- 刪除資源共享。
- 執行所有傳輸閘道、Transit Gateway Attachment 和傳輸閘道路由表 API。

您可以在與您共享的資源上執行下列作業：

- 接受或拒絕資源共享邀請。
- 檢視資源共享。
- 檢視您可以存取的共享資源。
- 檢視與您共享資源之所有委託人的清單。您可以查看他們已與您共享的資源和資源共享。
- 可以執行 DescribeTransitGateways API。

- 在其 VPC 中執行會建立和描述附件的 API，例如 `CreateTransitGatewayVpcAttachment` 和 `DescribeTransitGatewayVpcAttachments`。
- 離開資源共享。

與您共享傳輸閘道時，您無法建立、修改或刪除其傳輸閘道路由表或傳輸閘道路由表格傳輸和關聯。

建立傳輸閘道時，即會在您對應帳戶的可用區域中建立傳輸閘道，並且從其他帳戶中獨立。傳輸閘道與連線實體位於不同帳戶時，請使用可用區域 ID 來特定且一致地識別可用區域。例如，`use1-az1` 是 `us-east-1` 區域的 AZ ID，它在每一個 AWS 帳戶的位置都相對應。

## 取消共享傳輸閘道

當共享擁有者取消共享傳輸閘道時，會套用下列規則：

- Transit Gateway Attachment 保持正常運作。
- 共享帳戶無法描述傳輸閘道。
- 傳輸閘道擁有者和共享擁有者可以刪除 Transit Gateway Attachment。

如果傳輸閘道與另一個 AWS 帳戶不共用傳輸閘道，或者如果傳輸閘道共用的 AWS 帳戶會從組織中移除，則傳輸閘道本身不會受到影響。

## 共用子網路

VPC 擁有者可以將傳輸閘道連接至共用 VPC 子網路。參與者無法。來自參與者資源的流量可以使用附件，具體取決於 VPC 擁有者在共用 VPC 子網路上設定的路由。

如需詳細資訊，請參閱《Amazon VPC 使用者指南》中的 [與其他帳戶共享 VPC](#)。



## 使用傳輸閘道流量日誌記錄網路流量

傳輸閘道流量日誌功能可讓您擷取傳入及傳出傳輸閘道的 IP 流量的相關資訊。流程日誌資料可以發佈到 Amazon CloudWatch 日誌、Amazon S3 或 Firehose。建立流量日誌之後，您可以在選擇的目標中擷取及檢視其資料。流量日誌資料是在網路流量路徑之外收集，因此不會影響網路輸送量或延遲。您可以建立或刪除流量日誌，而不會影響網路效能。傳輸閘道流量日誌擷取僅與傳輸閘道相關的資訊，如 [the section called “傳輸閘道流量日誌記錄”](#) 中所述。如果您想要擷取您 VPC 中傳入和傳出網路介面之 IP 流量資訊，請使用 VPC 流量日誌。如需詳細資訊，請參閱 Amazon VPC 使用者指南中的 [使用 VPC 流量日誌記錄 IP 流量](#)。

### Note

若要建立傳輸閘道流程記錄，您必須是傳輸閘道的擁有者。如果您不是擁有者，傳輸閘道擁有者必須授予您權限。

所監控傳輸閘道的流量日誌將記錄為流量日誌記錄，即由描述流量的欄位組成的日誌事件。如需詳細資訊，請參閱 [傳輸閘道流量日誌記錄](#)。

若要建立流量日誌，您要指定：

- 要建立流量日誌的資源
- 流量日誌資料的發佈目標

在您建立流量日誌之後，其可能需要數分鐘的時間，才會開始收集資料並將資料發佈至選擇的目標。流量日誌不會擷取您傳輸閘道的即時日誌串流。如需詳細資訊，請參閱 [建立流量日誌](#)。

您可以將標籤套用至流量日誌。每個標籤皆包含由您定義的一個索引鍵與一個選用值。標籤可協助您整理流量日誌，例如依據用途或擁有者整理日誌。

如果您不再需要流量日誌，即可將其刪除。刪除流程日誌會停用資源的流程日誌服務，且不會建立新的流程日誌記錄或發佈到 CloudWatch 日誌或 Amazon S3。刪除流程日誌不會刪除傳輸閘道的任何現有流程日誌記錄或 CloudWatch 日誌串流 (適用於日誌) 或日誌檔物件 (適用於 Amazon S3)。若要刪除現有的記錄串流，請使用記 CloudWatch 錄主控台。若要刪除現有的檔案物件，請使用 Amazon S3 主控台。在您刪除流量日誌之後，它可能需要數分鐘的時間，才會停止收集資料。如需詳細資訊，請參閱 [刪除流量日誌](#)。

## 限制

下列限制適用於 Transit Gateway 流程記錄檔：

- 不支援多點傳送流量。
- 不支援 Connect 附件。所有 Connect 流程記錄檔都會顯示在傳輸附件下，因此必須在傳輸閘道或 Connect 傳輸附件上啟用。

## 傳輸閘道流量日誌記錄

流量日誌記錄代表您傳輸閘道中的網路流。每筆記錄都是包含欄位的字串，其中欄位會由空格分隔。記錄包含流量不同元件的值，例如來源、目標和通訊協定。

建立流量日誌時，您可以使用流量日誌記錄的預設格式，或指定自訂格式。

### 目錄

- [預設格式](#)
- [自訂格式](#)
- [可用的欄位](#)

## 預設格式

使用預設格式時，流量日誌記錄會依照[可用欄位](#)表格中顯示的順序，包括所有版本 2 至版本 6 欄位。您無法自訂或變更預設格式。若要擷取其他欄位或不同的欄位子集，請改為指定自訂格式。

## 自訂格式

使用自訂格式時，您可以指定流量日誌記錄中包含哪些欄位以及順序。這樣可讓您建立專門針對需求的流量日誌，省略不相關的欄位。使用自訂格式可以減少個別處理程序從已發佈的流量日誌擷取特定資訊的需求。您可指定任何數量的可用流量日誌欄位，但至少必須指定一個。

## 可用的欄位

下表描述傳輸閘道流量日誌記錄的所有可用欄位。Version (版本) 欄表示導入此欄位的版本。

將流量日誌資料發佈到 Amazon S3 時，欄位的資料類型取決於流量日誌格式。如果格式為純文字，則所有欄位均為 STRING 類型。如果格式為 Parquet，請參閱欄位資料類型的資料表。

如果欄位不適用或無法計算特定記錄，則記錄會針對該項目顯示一個 '-' 符號。非直接來自封包標頭的中繼資料欄位是最佳近似值，而且它們的值可能會遺失或不正確。

欄位	描述	版本
version	表示導入此欄位的版本。預設格式包括所有版本 2 欄位，其顯示順序與表格中的順序相同。  Parquet 資料類型：INT_32	2
resource-type	建立訂閱的資源類型。對於 Transit Gateway 流程記錄檔，這將是 TransitGateway。  Parquet 資料類型：STRING	6
account-id	來源傳輸閘道的擁有者 AWS 帳戶 識別碼。  Parquet 資料類型：STRING	2
tgw-id	正在記錄流量的傳輸閘道的 ID。  Parquet 資料類型：STRING	6
tgw-attachment-id	正在記錄流量的傳輸閘道連接的 ID。  Parquet 資料類型：STRING	6
tgw-src-vpc-account-id	來源 VPC 流量的 AWS 帳戶 識別碼。  Parquet 資料類型：STRING	6
tgw-dst-vpc-account-id	目的地 VPC 流量的 AWS 帳戶 識別碼。  Parquet 資料類型：STRING	6
tgw-src-vpc-id	傳輸閘道的來源 VPC ID  Parquet 資料類型：STRING	6
tgw-dst-vpc-id	傳輸閘道的目標 VPC ID。  Parquet 資料類型：STRING	6

欄位	描述	版本
tgw-src-subnet-id	傳輸閘道來源流量的子網路 ID。  Parquet 資料類型：STRING	6
tgw-dst-subnet-id	傳輸閘道目標流量的子網路 ID。  Parquet 資料類型：STRING	6
tgw-src-eni	面向流程的來源傳輸閘道連接 ENI 的 ID。  Parquet 資料類型：STRING	6
tgw-dst-eni	面向流程的目的地傳輸閘道連接 ENI 的 ID。  Parquet 資料類型：STRING	6
tgw-src-az-id	可用區域的 ID，其中包含記錄流量的來源傳輸閘道。如果流量來自子位置，記錄會顯示此欄位的 '-' 符號。  Parquet 資料類型：STRING	6
tgw-dst-az-id	可用區域的 ID，其中包含記錄流量的目標傳輸閘道。  Parquet 資料類型：STRING	6
tgw-pair-attachment-id	根據流動方向，這是流程的傳出和傳入連接 ID。  Parquet 資料類型：STRING	6
srcaddr	傳入流量的來源位址。  Parquet 資料類型：STRING	2
dstaddr	傳出流量的目的地位址。  Parquet 資料類型：STRING	2
srcport	流量的來源連接埠。  Parquet 資料類型：INT_32	2

欄位	描述	版本
dstport	流量的目標連接埠。  Parquet 資料類型：INT_32	2
protocol	流量的 IANA 通訊協定號碼。如需詳細資訊，請參閱 <a href="#">指派的網際網路通訊協定號碼</a> 。  Parquet 資料類型：INT_64	2
packets	在流量期間傳輸的封包數。  Parquet 資料類型：INT_64	2
bytes	在流量期間傳輸的位元組數。  Parquet 資料類型：INT_64	2
start	彙總時間間隔內接收到第一個流量封包的時間 (以 Unix 秒為單位)。這個時間最長可能是在傳輸閘道上傳送或接收封包之後 60 秒。  Parquet 資料類型：INT_64	2
end	彙總時間間隔內接收到最後一個流量封包的時間 (以 Unix 秒為單位)。這個時間最長可能是在傳輸閘道上傳送或接收封包之後 60 秒。  Parquet 資料類型：INT_64	2
log-status	流量日誌的狀態：  <ul style="list-style-type: none"> <li>OK — 資料正常記錄至選擇的目的地。</li> <li>NODATA — 在彙總時間間隔內沒有任何流入或流出網路界面的網路流量。</li> <li>SKIPDATA — 在彙總時間間隔內會跳過一部分流量日誌紀錄。這可能是因為內部容量的條件約束，或是內部錯誤。</li> </ul> Parquet 資料類型：STRING	2

欄位	描述	版本
type	流量類型。可能的值為：IPv4   IPv6   EFA。如需詳細資訊，請參閱 Amazon EC2 使用者指南中的 <a href="#">彈性網狀架構介面卡</a> 。  Parquet 資料類型：STRING	3
packets-lost-no-route	封包因未指定路由而遺失。  Parquet 資料類型：INT_64	6
packets-lost-blackhole	封包因黑洞而遺失。  Parquet 資料類型：INT_64	6
packets-lost-mtu-exceeded	封包因大小超過 MTU 而遺失。  Parquet 資料類型：INT_64	6
packets-lost-ttl-expired	封包因為到期而遺失 time-to-live。  Parquet 資料類型：INT_64	6

欄位	描述	版本
tcp-flags	<p>下列 TCP 標記的位元遮罩值：</p> <ul style="list-style-type: none"> <li>• FIN – 1</li> <li>• SYN – 2</li> <li>• RST – 4</li> <li>• PSH – 8</li> <li>• ACK – 16</li> <li>• SYN-ACK – 18</li> <li>• URG – 32</li> </ul> <div style="border: 1px solid #f08080; border-radius: 10px; padding: 10px; margin: 10px 0;"> <p> Important</p> <p>若流量日誌項目僅包含 ACK 封包，則標記值為 0，而不是 16。</p> </div> <p>如需有關 TCP 標記的一般資訊 (如 FIN、SYN 和 ACK 等標記的含義)，請參閱 Wikipedia 上的 <a href="#">TCP segment structure</a> (TCP 區段結構)。</p> <p>彙總時間間隔內的 TCP 標記可用 OR 運算彙總。針對短暫連線，標記可能和流量日誌記錄設在同一行，例如，SYN-ACK 和 FIN 為 19，而 SYN 和 FIN 為 3。</p> <p>Parquet 資料類型：INT_32</p>	3
region	<p>包含記錄流量的傳輸閘道的區域。</p> <p>Parquet 資料類型：STRING</p>	4
flow-direction	<p>關於擷取流量的介面的流量方向。可能的值為：ingress   egress。</p> <p>Parquet 資料類型：STRING</p>	5

欄位	描述	版本
pkt-src-aws-service	<p><a href="#">IP 位址子集的名稱範圍</a> (srcaddr如果來源 IP 位址是針對 AWS 服務)。可能的值為：AMAZON   AMAZON_APPFLOW   AMAZON_CONNECT   API_GATEWAY   CHIME_MEETINGS   CHIME_VOICECONNECTOR   CLOUD9   CLOUDFRONT   CODEBUILD   DYNAMODB   EBS   EC2   EC2_INSTANCE_CONNECT   GLOBALACCELERATOR   KINESIS_VIDEO_STREAMS   ROUTE53   ROUTE53_HEALTHCHECKS   ROUTE53_HEALTHCHECKS_PUBLISHING   ROUTE53_RESOLVER   S3   WORKSPACES_GATEWAYS。</p> <p>Parquet 資料類型：STRING</p>	5
pkt-dst-aws-service	<p>dstaddr欄位之 IP 位址範圍子集的名稱 (如果目的地 IP 位址適用於 AWS 服務)。如需可能值的清單，請參閱 pkt-src-aws-service 欄位。</p> <p>Parquet 資料類型：STRING</p>	5

## 傳輸閘道流量日誌定價

若發佈傳輸閘道流量日誌，會套用付費日誌的資料擷取和儲存費用。如需有關發佈付款日誌時定價的詳細資訊，請開啟 [Amazon CloudWatch 定價](#)，然後在付費方案下選取日誌並尋找付費日誌。

## 建立發佈至 CloudWatch 記錄的流程記錄

流程日誌可以將流程日誌資料直接發佈到 Amazon CloudWatch。

發佈到 CloudWatch 記錄檔時，流程記錄資料會發佈至記錄群組，且每個傳輸閘道在記錄群組中都有唯一的記錄資料流。日誌串流包含流量日誌記錄。您可以建立多個流量日誌，將資料發佈至相同的日誌群組。若相同日誌群組中的一或多個流量日誌內存在相同的傳輸閘道，它便會擁有一個合併日誌串流。若您指定其中一個流量日誌應擷取拒絕流量，並且指定其他流量日誌應擷取接受流量，則合併日誌串流便會擷取所有流量。

將流程記錄發佈到記錄檔時，付費記錄的資料擷取和封存費用將適用。CloudWatch 如需詳細資訊，請參閱 [Amazon CloudWatch 定價](#)。

在記 CloudWatch 錄中，時間戳記欄位對應於流程記錄中擷取的開始時間。ingestionTime 欄位提供日誌收到流程記錄檔記錄的日期和時間。CloudWatch 該時間戳記晚於流量日誌記錄中擷取的結束時間。



如需有關 CloudWatch 日誌的詳細資訊，請參閱 Amazon [日誌 CloudWatch 誌使用者指南中的傳送至 CloudWatch 日誌的日誌](#)。

## 目錄

- [將流程日誌發佈到 CloudWatch 日誌的 IAM 角色](#)
- [IAM 使用者傳遞角色的許可](#)
- [建立發佈至 CloudWatch 記錄的流程記錄](#)
- [CloudWatch 日誌中的處理流程日誌記錄](#)

## 將流程日誌發佈到 CloudWatch 日誌的 IAM 角色

與流程日誌關聯的 IAM 角色必須具有足夠的許可，才能將流程日誌發佈到日誌中指定的 CloudWatch 日誌群組。IAM 角色必須屬於您的 AWS 帳戶。

與您 IAM 角色連線的 IAM 政策必須包含至少下列任一許可：

```
{
  "Version": "2012-10-17",
  "Statement": [
    {
      "Effect": "Allow",
      "Action": [
        "logs:CreateLogGroup",
        "logs:CreateLogStream",
        "logs:PutLogEvents",
        "logs:DescribeLogGroups",
        "logs:DescribeLogStreams"
      ],
      "Resource": "*"
    }
  ]
}
```

同時確認您的角色具有允許流量日誌服務擔任角色的信任關係。

```
{
  "Version": "2012-10-17",
  "Statement": [
    {
```

```

    "Effect": "Allow",
    "Principal": {
      "Service": "vpc-flow-logs.amazonaws.com"
    },
    "Action": "sts:AssumeRole"
  }
]
}

```

建議您使用 `aws:SourceAccount` 和 `aws:SourceArn` 條件金鑰，保護自己免受**混淆代理人問題**的困擾。例如，您可以將下列條件區塊新增至先前的信任政策。來源帳戶是流量日誌的擁有者，且來源 ARN 是流量日誌 ARN。如果您不清楚流量日誌 ID，您可以使用萬用字元 (\*) 取代該部分的 ARN，然後在建立流量日誌之後更新政策。

```

"Condition": {
  "StringEquals": {
    "aws:SourceAccount": "account_id"
  },
  "ArnLike": {
    "aws:SourceArn": "arn:aws:ec2:region:account_id:vpc-flow-log/flow-log-id"
  }
}

```

## 建立或更新流量日誌的 IAM 角色

您可以上傳現有的角色或使用下列程序建立新的角色以使用流量日誌。

### 建立流量日誌的 IAM 角色

1. 前往網址 <https://console.aws.amazon.com/iam/> 開啟 IAM 主控台。
2. 在導覽窗格中，選擇 Roles (角色)、Create role (建立新角色)。
3. 對於 Select type of trusted entity (選取信任的實體類型)，選擇 AWS service (服務)。在 Use case (使用案例) 中選擇 EC2。選擇下一步。
4. 在 Add permissions (新增許可) 頁面上，選擇 Next: Tags (下一步：標籤) 並選擇性新增標籤。選擇下一步。
5. 在 Name (名稱)、review (檢閱) 和 create (建立) 頁面，輸入您的角色名稱，然後選擇性提供 Description (描述)。選擇建立角色。
6. 選擇您角色的名稱。對於 Add permissions (新增許可)，請選擇 Create Inline Policy (建立內嵌政策)，然後選擇 JSON 索引標籤。

7. 從 [將流程日誌發佈到 CloudWatch 日誌的 IAM 角色](#) 複製第一個政策，然後在視窗中貼上。選擇 Review policy (檢閱政策)。
8. 輸入您政策的名稱，然後選擇 Create policy (建立政策)。
9. 選取您角色的名稱。針對 Trust relationships (信任關聯)，選擇 Edit trust relationship (編輯信任關聯)。在現有的政策文件中，將服務從 ec2.amazonaws.com 變更為 vpc-flow-logs.amazonaws.com。選擇 Update Trust Policy (更新信任政策)。
10. 在 Summary (摘要) 頁面上，記下您角色的 ARN。當您建立流量日誌時，會需要此 ARN。

## IAM 使用者傳遞角色的許可

使用者也必須具備許可，能使用與此流量日誌相關聯之 IAM 角色的 iam:PassRole 動作。

```
{
  "Version": "2012-10-17",
  "Statement": [
    {
      "Effect": "Allow",
      "Action": ["iam:PassRole"],
      "Resource": "arn:aws:iam::account-id:role/flow-log-role-name"
    }
  ]
}
```

## 建立發佈至 CloudWatch 記錄的流程記錄

您可以建立傳輸閘道的流量日誌。如果您以 IAM 使用者身分執行這些步驟，請確定您擁有使用 iam:PassRole 動作的許可。如需更多詳細資訊，請參閱 [IAM 使用者傳遞角色的許可](#)。

使用主控台建立傳輸閘道流量日誌

1. 登入 AWS Management Console 並開啟 Amazon VPC 主控台，網址為 <https://console.aws.amazon.com/vpc/>。
2. 在導覽窗格中，選擇 Transit gateways (傳輸閘道)。
3. 選取一或多個傳輸閘道的核取方塊，然後選擇 Actions (動作)、Create flow log (建立流量日誌)。
4. 針對「目的地」，選擇「傳送至 CloudWatch 記錄檔」。
5. 針對目標日誌群組，請選擇當前目標日誌群組的名稱。

**Note**

如果目標日誌群組尚不存在，在此欄位中輸入新名稱將會建立新的目標日誌群組。

- 對於 IAM 角色，請指定具有將日誌發佈到日誌的權限的角色名稱。 CloudWatch
- 對於 Log record format (日誌記錄格式)，請選取流量日誌記錄的格式。
  - 若要使用預設格式，請選擇 AWS default format (預設格式)。
  - 若要使用自訂格式，請選擇 Custom format (自訂格式)，然後從 Log format (日誌格式) 選取欄位。
- (選用) 選擇 Add new tag (新增標籤) 將標籤套用至流量日誌。
- 選擇 Create flow log (建立流量日誌)。

使用命令列建立流量日誌

請使用下列其中一個命令。

- [create-flow-logs](#) (AWS CLI)
- [New-EC2FlowLogs](#) (AWS Tools for Windows PowerShell)
- [CreateFlow日誌](#) (Amazon EC2 查詢 API)

下列 AWS CLI 範例會建立擷取傳輸閘道資訊的流程記錄。流程記錄會使用 IAM 角色傳送至帳戶 123456789101 中的 CloudWatch my-flow-logs 記錄檔中的記錄群組。publishFlowLogs

```
aws ec2 create-flow-logs --resource-type TransitGateway --resource-ids
  tgw-1a2b3c4d --log-group-name my-flow-logs --deliver-logs-permission-arn
  arn:aws:iam::123456789101:role/publishFlowLogs
```

## CloudWatch 日誌中的處理流程日誌記錄

您可以像處理任何其他記錄事件一樣處理流程記錄檔記 CloudWatch 錄。如需監控日誌資料和指標篩選器的詳細資訊，請參閱 Amazon CloudWatch 使用者指南中的[搜尋和篩選日誌資料](#)。

### 範例：建立流程記錄的 CloudWatch 指標篩選器和警示

在此範例中，您有一個 tgw-123abc456bca 的流量日誌。您希望建立警示，在 1 個小時期間內嘗試透過 TCP 連接埠 22 (SSH) 連線到您的執行個體，其中有 10 次或超過 10 次嘗試遭到拒絕時提醒您。

首先，您必須建立符合要建立警示之流量模式的指標篩選條件。然後，您可以建立指標篩選條件的警示。

建立拒絕 SSH 流量的指標篩選條件，及建立篩選條件的警示

1. 開啟主 CloudWatch 控制台，網址為 <https://console.aws.amazon.com/cloudwatch/>。
2. 在導覽窗格中依序選擇 Logs (日誌)、Log groups (日誌群組)。
3. 選取日誌群組的核取方塊，然後選擇 Actions (動作)、Create metric filter (建立指標篩選條件)。
4. 針對 Filter Pattern (篩選條件模式)，輸入：

```
[version, resource_type, account_id, tgw_id="tgw-123abc456bca", tgw_attachment_id, tgw_src_vpc_account_id, tgw_dst_vpc_account_id, tgw_src_vpc_id, tgw_dst_vpc_id, tgw_src_subnet_id, tgw_dst_subnet_id, tgw_src_eni, tgw_dst_eni, tgw_src_az_id, tgw_dst_az_id, tgw_pair_attachment_id, srcaddr= "10.0.0.1", dstaddr, srcport="80", dstport, protocol="6", packets, bytes, start, end, log_status, type, packets_lost_no_route, packets_lost_blackhole, packets_lost_mtu_exceeded, packets_lost_ttl_expired, tcp_flags, region, flow_direction, pkt_src_aws_service, pkt_dst_aws_service]
```

5. 對於 Select Log Data to Test (選取要測試的日誌資料)，選取傳輸閘道的日誌串流。(選用) 若要檢視符合篩選條件模式的日誌資料行，請選擇 Test Pattern (測試模式)。就緒後，請選擇 Next (下一步)。
6. 輸入篩選條件名稱、指標命名空間和指標名稱。將指標值設定為 **1**。完成後，請選擇 Next (下一步)，然後選擇 Create metric filter (建立指標篩選條件)。
7. 在導覽窗格中，選擇 Alarms (警示)、All alarms (所有警示)。
8. 選擇 Create alarm (建立警示)。
9. 選擇您建立之指標篩選條件的命名空間。

可能要過幾分鐘時間，主控台中才會顯示新的指標。

10. 選取您建立的指標名稱，然後選擇 Select metric (選取指標)。
11. 如下設定警示，然後選擇 Next (下一步)。
  - 在 Statistic (統計資料) 中選擇 Sum (總和)。這可確保您擷取的是指定時間段的資料點總數。
  - 在 Period (時段) 中選擇 1 hour (1 小時)。
  - 對於 Whenever (隨時)，選擇 Greater/Equal (大於/等於)，然後輸入 **10** 作為閾值。
  - 對於 Additional configuration (其他組態)、Datapoints to alarm (要警示的資料點)，保留預設值 **1**。

12. 對於 Notification (通知)，請選取現有的 SNS 主題，或選擇 Create new topic (建立新主題) 來建立新主題。選擇下一步。
13. 輸入警示的名稱和說明，然後選擇 Next (下一步)。
14. 完成設定警示之後，請選擇 Create alarm (建立警示)。

## 建立發佈到 Amazon S3 的流量日誌

現在流量日誌可將流量日誌資料發佈至 Amazon S3。

當發佈至 Amazon S3 時，流量日誌資料將發佈至您指定的現有 Amazon S3 儲存貯體。所有受監控傳輸閘道的流量日誌記錄，都將發佈至存放在該儲存貯體的一系列日誌檔案物件。

將流程日誌發佈到 Amazon S3 時，會 Amazon CloudWatch 針對付費日誌收取資料擷取和存檔費用。如需有關付費日誌 CloudWatch 定價的詳細資訊，請開啟 [Amazon CloudWatch 定價](#)，選擇日誌，然後尋找付費日誌。

若要建立用於流量日誌的 Amazon S3 儲存貯體，請參閱《Amazon Simple Storage Service 使用者指南》中的 [建立儲存貯體](#)。

如需有關多個帳戶記錄的詳細資訊，請參閱 AWS 解決方案程式庫中的 [中央記錄](#)。

如需有關 CloudWatch 日誌的詳細資訊，請參閱 [Amazon 日誌使用者指南中的傳送到 Amazon S3 的 CloudWatch 日誌](#)。

### 目錄

- [流量日誌檔](#)
- [將流量日誌發佈至 Amazon S3 的 IAM 委託人的 IAM 政策](#)
- [流量日誌的 Amazon S3 儲存貯體許可](#)
- [搭配 SSE-KMS 使用的必要金鑰政策](#)
- [Amazon S3 日誌檔案許可](#)
- [建立發佈到 Amazon S3 的流量日誌](#)
- [Amazon S3 中的處理流量日誌記錄](#)

## 流量日誌檔

VPC 流量日誌功能會收集流量日誌記錄，將這些記錄整合為日誌檔案，然後每隔 5 分鐘將日誌檔案發佈至 Amazon S3 儲存貯體。每個日誌檔皆包含過去五分鐘所記錄之 IP 流量的流量日誌記錄。

日誌檔的大小上限為 75 MB。如果日誌檔案在 5 分鐘內達到檔案大小上限，則流量日誌會停止新增流量日誌記錄。然後，將流量日誌發佈至 Amazon S3 儲存貯體，並建立新的日誌檔案。

在 Amazon S3 中，流量日誌檔案的 Last modified (上次修改) 欄位指出檔案上傳至 Amazon S3 儲存貯體的日期和時間。這個時間晚於檔案名稱中的時間戳記，並且會因檔案上傳至 Amazon S3 儲存貯體所花費的時間而有所不同。

### 日誌檔案格式

可為日誌檔案指定下列其中一種格式。每個檔案都會壓縮到單一 Gzip 檔案中。

- Text – 純文字。此為預設格式。
- Parquet – Apache Parquet 是一種單欄資料格式。與純文字的資料查詢相比，Parquet 格式的資料查詢速度快 10 到 100 倍。採用 Gzip 壓縮的 Parquet 格式的資料佔用的儲存空間比使用 Gzip 壓縮的純文字要少 20%。

### 日誌檔案選項

您可以選擇指定下列項目。

- Hive 兼容的 S3 前綴 – 啟用 Hive 相容的前置詞，而不是將分割區匯入 Hive 相容的工具。在執行查詢之前，請使用 MSCK REPAIR TABLE 命令。
- 每小時分割 – 如果您有大量的日誌，而且通常針對特定小時進行查詢，則透過每小時分割日誌，可獲得更快的結果並節省查詢成本。

### 日誌檔案 S3 儲存貯體結構

使用基於流量日誌的 ID、區域、建立日期以及目標選項的資料夾架構，將日誌檔案儲存至指定的 Amazon S3 儲存貯體。

根據預設，檔案會傳遞至下列位置。

```
bucket-and-optional-prefix/AWSLogs/account_id/vpcflowlogs/region/year/month/day/
```

如果您啟用 Hive 相容的 S3 字首，檔案會傳遞至下列位置。

```
bucket-and-optional-prefix/AWSLogs/aws-account-id=account_id/service=vpcflowlogs/aws-region=region/year=year/month=month/day=day/
```

如果您啟用每小時分割，檔案會傳遞到下列位置。

```
bucket-and-optional-prefix/AWSLogs/account_id/vpcflowlogs/region/year/month/day/hour/
```

如果您啟用 Hive 相容的分割，並且每小時分割流量日誌，檔案會傳遞至下列位置。

```
bucket-and-optional-prefix/AWSLogs/aws-account-id=account_id/service=vpcflowlogs/aws-region=region/year=year/month=month/day=day/hour=hour/
```

## 日誌檔案名稱

日誌檔案的檔案名稱以流量日誌 ID、區域以及建立日期和時間為基礎。檔案名稱使用下列格式。

```
aws_account_id_vpcflowlogs_region_flow_log_id_YYYYMMDDTHHmmZ_hash.log.gz
```

以下是 AWS 帳戶 123456789012 針對 us-east-1 區域中的資源，在 June 20, 2018 的 16:20 UTC 建立的流量日誌的日誌檔案範例。檔案包含結束時間介於 16:20:00 和 16:24:59 的流量日誌記錄。

```
123456789012_vpcflowlogs_us-east-1_f1-1234abcd_20180620T1620Z_fe123456.log.gz
```

## 將流量日誌發佈至 Amazon S3 的 IAM 委託人的 IAM 政策

建立流量日誌的 IAM 主體必須具有以下所需的許可，才能將流量日誌發佈至目標 Amazon S3 儲存貯體。

```
{
  "Version": "2012-10-17",
  "Statement": [
    {
      "Effect": "Allow",
      "Action": [
        "logs:CreateLogDelivery",
        "logs>DeleteLogDelivery"
      ],
      "Resource": "*"
    }
  ]
}
```



## 流量日誌的 Amazon S3 儲存貯體許可

根據預設，Amazon S3 儲存貯體及其所包含的物件皆為私有。只有儲存貯體擁有者可存取儲存貯體及存放於其中的物件。但是，儲存貯體擁有者可藉由編寫存取政策，將存取權授予其他資源和使用者。

如果建立流量日誌的使用者擁有儲存貯體且具有該儲存貯體的 PutBucketPolicy 和 GetBucketPolicy 許可，我們就會自動將以下政策連接至該儲存貯體。此政策會覆寫附加至儲存貯體的任何現有政策。

否則，儲存貯體擁有者必須將此政策新增至儲存貯體、指定流量日誌建立者的 AWS 帳戶 ID，否則流量日誌會建立失敗。如需詳細資訊，請參閱《Amazon Simple Storage Service 使用者指南》中的「[使用儲存貯體政策](#)」。

```
{
  "Version": "2012-10-17",
  "Statement": [
    {
      "Sid": "AWSLogDeliveryWrite",
      "Effect": "Allow",
      "Principal": {"Service": "delivery.logs.amazonaws.com"},
      "Action": "s3:PutObject",
      "Resource": "my-s3-arn",
      "Condition": {
        "StringEquals": {
          "s3:x-amz-acl": "bucket-owner-full-control",
          "aws:SourceAccount": account_id
        },
        "ArnLike": {
          "aws:SourceArn": "arn:aws:logs:region:account_id:*"
        }
      }
    },
    {
      "Sid": "AWSLogDeliveryCheck",
      "Effect": "Allow",
      "Principal": {"Service": "delivery.logs.amazonaws.com"},
      "Action": ["s3:GetBucketAcl", "s3:ListBucket"],
      "Resource": "arn:aws:s3:::bucket_name",
      "Condition": {
        "StringEquals": {
          "aws:SourceAccount": account_id
        },
        "ArnLike": {
```

```

        "aws:SourceArn": "arn:aws:logs:region:account_id:*"
    }
}
]
}

```

您為 *my-s3-arn* 指定的 ARN 取決於您是否使用與 Hive 相容的 S3 字首。

- 預設字首

```
arn:aws:s3::bucket_name/optional_folder/AWSLogs/account_id/*
```

- 與 Hive 相容的 S3 字首

```
arn:aws:s3::bucket_name/optional_folder/AWSLogs/aws-account-id=account_id/*
```

最佳作法是，建議您將這些權限授與記錄傳遞服務主體，而非個別的 AWS 帳戶 ARN。這也是使用 `aws:SourceAccount` 和 `aws:SourceArn` 條件金鑰來保護自己免受[混淆代理人問題](#)的困擾之最佳實務。來源帳戶是流量日誌的擁有者，且來源 ARN 是日誌服務的萬用字元 (\*) ARN。

## 搭配 SSE-KMS 使用的必要金鑰政策

透過啟用採用 Amazon S3 受管金鑰 (SSE-S3) 的伺服器端加密或採用 KMS Keys (SSE-KMS) 的伺服器端加密，您可以保護 Amazon S3 儲存貯體中的資料。如需詳細資訊，請參閱《Amazon S3 使用者指南》中的[使用伺服器端加密保護資料](#)。

透過 SSE-KMS，您可以使用 AWS 受管金鑰或客戶受管金鑰。使用受 AWS 管金鑰時，您無法使用跨帳戶傳送。流量日誌是從日誌傳遞帳戶傳遞，因此您必須授予跨帳戶傳遞的存取權。若要授予 S3 儲存貯體的跨帳戶存取權，請使用由客戶管理之金鑰並在啟用儲存貯體加密時指定客戶受管金鑰的 Amazon Resource Name (ARN)。如需詳細資訊，請參閱《Amazon S3 使用者指南》中的[使用 AWS KMS 指定伺服器端加密](#)。

當您將 SSE-KMS 與由客戶管理之金鑰搭配使用時，您必須將以下內容新增至金鑰的金鑰政策 (而不是 S3 儲存貯體的儲存貯體政策)，以便 VPC 流量日誌可以寫入您的 S3 儲存貯體。

```

{
  "Sid": "Allow Transit Gateway Flow Logs to use the key",
  "Effect": "Allow",

```

```
"Principal": {
  "Service": [
    "delivery.logs.amazonaws.com"
  ],
},
"Action": [
  "kms:Encrypt",
  "kms:Decrypt",
  "kms:ReEncrypt*",
  "kms:GenerateDataKey*",
  "kms:DescribeKey"
],
"Resource": "*"
}
```

## Amazon S3 日誌檔案許可

除了必要的儲存貯體原則之外，Amazon S3 使用存取控制清單 (ACL) 來管理流量日誌所建立之日誌檔案的存取。根據預設，儲存貯體擁有者擁有各個日誌檔案的 FULL\_CONTROL 許可。日誌交付擁有者與儲存貯體擁有者不同時，就沒有任何許可。日誌交付帳戶擁有 READ 與 WRITE 許可。如需詳細資訊，請參閱《Amazon Simple Storage Service 使用者指南》中的 [存取控制清單 \(ACL\) 概觀](#)。

## 建立發佈到 Amazon S3 的流量日誌

建立並設定 Amazon S3 儲存貯體後，即可建立傳輸閘道的流量日誌。

使用主控台建立發佈至 Amazon S3 的傳輸閘道流量日誌

1. 前往 <https://console.aws.amazon.com/vpc/> 開啟 Amazon VPC 主控台。
2. 在導覽窗格中，選擇 Transit gateways (傳輸閘道) 或 Transit gateway attachments (傳輸閘道連接)。
3. 選取一或多個傳輸閘道或傳輸閘道連接的核取方塊。
4. 選擇 Actions (動作)、Create flow log (建立流量日誌)。
5. 配置流量日誌設定。如需詳細資訊，請參閱 [配置流量日誌設定](#)。

若要使用主控台配置流量日誌設定

1. 對於 Destination (目標)，選擇 Send to an S3 bucket (傳送至 S3 儲存貯體)。

2. 針對 S3 儲存貯體 ARN，指定現有 Amazon S3 儲存貯體的 Amazon Resource Name (ARN)。您可以選擇包含子資料夾。例如，若要指定名為 my-logs 之儲存貯體中的 my-bucket 子資料夾，請使用以下 ARN 格式：

```
arn:aws::s3:::my-bucket/my-logs/
```

儲存貯體不可使用 AWSLogs 做為子資料夾名稱，因為這是保留項目。

若您擁有儲存貯體，我們會自動建立資源政策並將它連接至儲存貯體。如需詳細資訊，請參閱 [流量日誌的 Amazon S3 儲存貯體許可](#)。

3. 對於 Log record format (日誌記錄格式)，請指定流量日誌記錄的格式。
  - 若要使用預設的流量日誌紀錄格式，請選擇 AWS default format (預設格式)。
  - 若要建立自訂格式，請選擇 Custom format (自訂格式)。針對 Log format (日誌格式)，請選擇要包含在流量日誌記錄中的欄位。
4. 對於 Log file format (日誌檔案格式)，指定日誌檔案的格式。
  - Text – 純文字。此為預設格式。
  - Parquet – Apache Parquet 是一種單欄資料格式。與純文字的資料查詢相比，Parquet 格式的資料查詢速度快 10 到 100 倍。採用 Gzip 壓縮的 Parquet 格式的資料佔用的儲存空間比使用 Gzip 壓縮的純文字要少 20%。
5. (選用) 若要使用 Hive 相容的 S3 字首，請選擇 Hive-compatible S3 prefix (Hive 相容的 S3 字首)、Enable (啟用)。
6. (選用) 若要每小時分割流量日誌，請選擇 Every 1 hour (60 mins) (每 1 小時 (60 分鐘))。
7. (選用) 若要新增標籤至流量日誌，請選擇 Add new tag (新增新標籤)，並指定標籤金鑰和值。
8. 選擇 Create flow log (建立流程日誌)。

使用命令列工具建立可發佈至 Amazon S3 的流量日誌

請使用下列其中一個命令。

- [create-flow-logs](#) (AWS CLI)
- [New-EC2FlowLogs](#) (AWS Tools for Windows PowerShell)
- [CreateFlow日誌](#) (Amazon EC2 查詢 API)

下列 AWS CLI 範例會建立一個流程日誌，擷取 VPC 的所有傳輸閘道流量，tgw-00112233344556677 並將流程日誌傳送到名為 flow-log-bucket 的 Amazon S3 儲存貯體。--log-format 參數會指定流量日誌記錄的自訂格式。

```
aws ec2 create-flow-logs --resource-type TransitGateway --resource-ids
  tgw-00112233344556677 --log-destination-type s3 --log-destination arn:aws:s3:::flow-
  log-bucket/my-custom-flow-logs/'
```

## Amazon S3 中的處理流量日誌記錄

日誌檔案已壓縮。如果您使用 Amazon S3 主控台開啟日誌檔案，這些檔案將會解壓縮，並顯示流量日誌記錄。如果您下載這些檔案，則必須解壓縮才能檢視流量日誌記錄。

## 將流程記錄發佈到 Firehose

### 主題

- [跨帳戶交付的 IAM 角色](#)
- [建立發佈至 Firehose 的流程記錄](#)

流程記錄檔可以將流程記錄資料直接發佈到 Firehose。您可以選擇將流量日誌發佈至與資源監視器相同的帳號或發佈至不同的帳號。

### 先決條件

發佈到 Firehose 時，流程記錄資料會以純文字格式發佈至 Firehose 傳送串流。您必須先建立 Firehose 傳送串流。如需建立交付串流的步驟，請參閱 [Amazon 資料 Firehose 開發人員指南中的建立 Amazon 資料 Firehose 交付串流](#)。

### 定價

需支付標準擷取和交付費用。如需詳細資訊，請開啟 [Amazon CloudWatch 定價](#)，選取日誌並尋找付費日誌。

## 跨帳戶交付的 IAM 角色

發佈至 Kinesis Data Firehose 時，您可以選擇與要監控的資源位於同一帳戶 (來源帳戶) 或不同帳戶 (目的地帳戶) 中的交付串流。若要啟用跨帳戶交付流程記錄至 Firehose，您必須在來源帳戶中建立 IAM 角色，並在目標帳戶中建立 IAM 角色。

## 角色

- [來源帳戶角色](#)
- [目的地帳戶角色](#)

### 來源帳戶角色

在來源帳戶中，建立授予下列許可的角色。在此範例中，角色的名稱是 `mySourceRole`，但您可以為此角色選擇其他名稱。最後一個陳述式允許目的地帳戶中的角色擔任此角色。條件陳述式可確保此角色僅傳遞至日誌交付服務，而且只有在監控指定的資源時才會傳遞。建立政策時，請使用條件金鑰 `iam:AssociatedResourceARN` 指定要監控的 VPC、網路介面或子網路。

```
{
  "Version": "2012-10-17",
  "Statement": [
    {
      "Effect": "Allow",
      "Action": "iam:PassRole",
      "Resource": "arn:aws:iam::source-account:role/mySourceRole",
      "Condition": {
        "StringEquals": {
          "iam:PassedToService": "delivery.logs.amazonaws.com"
        },
        "StringLike": {
          "iam:AssociatedResourceARN": [
            "arn:aws:ec2:region:source-account:transit-gateway/
            tgw-0fb8421e2da853bf"
          ]
        }
      }
    },
    {
      "Effect": "Allow",
      "Action": [
        "logs:CreateLogDelivery",
        "logs>DeleteLogDelivery",
        "logs>ListLogDeliveries",
        "logs:GetLogDelivery"
      ],
      "Resource": "*"
    }
  ]
}
```

```

    "Effect": "Allow",
    "Action": "sts:AssumeRole",
    "Resource": "arn:aws:iam::destination-account:role/
AWSLogDeliveryFirehoseCrossAccountRole"
  }
]
}

```

確保此角色具有下列信任政策，以允許日誌交付服務擔任角色。

```

{
  "Version": "2012-10-17",
  "Statement": [
    {
      "Effect": "Allow",
      "Principal": {
        "Service": "delivery.logs.amazonaws.com"
      },
      "Action": "sts:AssumeRole"
    }
  ]
}

```

在來源帳戶，使用下列程序建立角色。

#### 建立來源帳戶角色

1. 登入 AWS Management Console 並開啟 IAM 主控台，網址為 <https://console.aws.amazon.com/iam/>。
2. 在導覽窗格中，選擇政策。
3. 選擇 Create policy (建立政策)。
4. 在 Create policy (建立政策) 頁面上，執行下列動作：
  1. 選擇 JSON。
  2. 將此視窗的內容取代為本節開頭的許可政策。
  3. 選擇 Next: Tags (下一步：標籤) 和 Next: Review (下一步：檢閱)。
  4. 輸入您的政策的名稱和選用描述，然後選擇 Create policy (建立政策)。
5. 在導覽窗格中，選擇 Roles (角色)。
6. 選擇 Create Role (建立角色)。

7. 在信任的實體類型中，選擇自訂信任政策。對於 Custom trust policy (自訂信任政策)，將 "Principal": {}，取代為下列內容，以指定日誌交付服務。選擇下一步。

```
"Principal": {
  "Service": "delivery.logs.amazonaws.com"
},
```

8. 在 Add permissions (新增許可) 頁面上，選取您先前在此程序中建立的政策的核心取方塊，然後選擇 Next (下一步)。
9. 輸入您角色的名稱，然後選擇性提供描述。
10. 選擇 Create Role (建立角色)。

## 目的地帳戶角色

在目的地帳戶中，建立名稱開頭為的角色AWSLogsDeliveryFirehoseCrossAccountRole。此角色必須授予下列許可。

```
{
  "Version": "2012-10-17",
  "Statement": [
    {
      "Effect": "Allow",
      "Action": [
        "iam:CreateServiceLinkedRole",
        "firehose:TagDeliveryStream"
      ],
      "Resource": "*"
    }
  ]
}
```

請確保此角色具有下列信任政策，可讓您在來源帳戶中建立的角色擔任此角色。

```
{
  "Version": "2012-10-17",
  "Statement": [
    {
      "Effect": "Allow",
      "Principal": {
        "AWS": "arn:aws:iam::source-account:role/mySourceRole"
      }
    }
  ]
}
```



```
    },
    "Action": "sts:AssumeRole"
  }
]
}
```

透過目的地帳戶，使用下列程序建立角色。

### 建立目的地帳戶角色

1. 登入 AWS Management Console 並開啟 IAM 主控台，網址為 <https://console.aws.amazon.com/iam/>。
2. 在導覽窗格中，選擇政策。
3. 選擇 Create policy (建立政策)。
4. 在 Create policy (建立政策) 頁面上，執行下列動作：
  1. 選擇 JSON。
  2. 將此視窗的內容取代為本節開頭的許可政策。
  3. 選擇 Next: Tags (下一步：標籤) 和 Next: Review (下一步：檢閱)。
  4. 輸入原則開頭為的名稱 AWSLogDeliveryFirehoseCrossAccountRole，然後選擇 [建立原則]。
5. 在導覽窗格中，選擇 Roles (角色)。
6. 選擇 Create Role (建立角色)。
7. 在信任的實體類型中，選擇自訂信任政策。對於 Custom trust policy (自訂信任政策)，將 "Principal": {}，取代為下列內容，以指定日誌交付服務。選擇下一步。

```
"Principal": {
  "AWS": "arn:aws:iam::source-account:role/mySourceRole"
},
```

8. 在 Add permissions (新增許可) 頁面上，選取您先前在此程序中建立的政策的核取方塊，然後選擇 Next (下一步)。
9. 輸入您角色的名稱，然後選擇性提供描述。
10. 選擇 Create Role (建立角色)。

## 建立發佈至 Firehose 的流程記錄

若要建立使用主控台發佈至 Firehose 的傳輸閘道流程記錄

1. 前往 <https://console.aws.amazon.com/vpc/> 開啟 Amazon VPC 主控台。
2. 在導覽窗格中，選擇 Transit gateways (傳輸閘道) 或 Transit gateway attachments (傳輸閘道連接)。
3. 選取一或多個傳輸閘道或傳輸閘道連接的核取方塊。
4. 選擇 Actions (動作)、Create flow log (建立流量日誌)。
5. 在目的地中，請選擇傳送至 Firehose 交付系統。
6. 在 Firehose 交付串流 ARN 中，請選擇要在其中發佈流量日誌的交付串流 ARN。
7. 對於 Log record format (日誌記錄格式)，請指定流量日誌記錄的格式。
  - 若要使用預設的流量日誌紀錄格式，請選擇 AWS default format (預設格式)。
  - 若要建立自訂格式，請選擇 Custom format (自訂格式)。針對 Log format (日誌格式)，請選擇要包含在流量日誌記錄中的欄位。
8. (選用) 若要新增標籤至流量日誌，請選擇 Add new tag (新增新標籤)，並指定標籤金鑰和值。
9. 選擇 Create flow log (建立流程日誌)。

若要使用命令列工具建立發佈至 Firehose 的流程記錄

請使用以下其中一個命令：

- [建立流程記錄檔 \(CLI\)](#) AWS
- [New-EC2FlowLogs](#) (AWS Tools for Windows PowerShell)
- [CreateFlow日誌](#) (Amazon EC2 查詢 API)

下列 AWS CLI 範例會建立流程記錄，以擷取傳輸閘道資訊，並將流程記錄傳送至指定的 Firehose 交付串流。

```
aws ec2 create-flow-logs \  
    --resource-type TransitGateway \  
    --resource-ids tgw-1a2b3c4d \  
    --log-destination-type kinesis-data-firehose \  
    --log-destination arn:aws:firehose:us-  
east-1:123456789012:deliverystream:flowlogs_stream
```

下列 AWS CLI 範例會建立流程記錄，以擷取傳輸閘道資訊，並將流程記錄從來源帳戶傳送至不同的 Firehose 傳送串流。

```
aws ec2 create-flow-logs \
  --resource-type TransitGateway \
  --resource-ids gw-1a2b3c4d \
  --log-destination-type kinesis-data-firehose \
  --log-destination arn:aws:firehose:us-
east-1:123456789012:deliverystream:flowlogs_stream \
  --deliver-logs-permission-arn arn:aws:iam::source-account:role/mySourceRole \
  --deliver-cross-account-role arn:aws:iam::destination-account:role/
AWSLogDeliveryFirehoseCrossAccountRole
```

## 使用傳輸閘道流量日誌

您可以使用 Amazon EC2、亞馬遜 VPC 和 Amazon S3 主控台使用 Transit Gateway 流程日誌。CloudWatch

### 任務

- [控制流量日誌的使用方式](#)
- [建立流量日誌](#)
- [檢視流量日誌](#)
- [新增或移除流量日誌的標籤](#)
- [檢視流量日誌記錄](#)
- [搜尋流量日誌記錄](#)
- [刪除流量日誌](#)
- [API 和 CLI 概觀和限制](#)

## 控制流量日誌的使用方式

根據預設，使用者沒有使用流程日誌的許可。您可以建立使用者政策，將建立、描述和刪除流程日誌的許可授予使用者。如需詳細資訊，請參閱 Amazon EC2 API 參考中的[授予 IAM 使用者需要的 Amazon EC2 資源許可](#)。

以下是授予使用者建立、描述、刪除流量日誌等完整許可的範例政策。

```
{
```

```
"Version": "2012-10-17",
"Statement": [
  {
    "Effect": "Allow",
    "Action": [
      "ec2:DeleteFlowLogs",
      "ec2:CreateFlowLogs",
      "ec2:DescribeFlowLogs"
    ],
    "Resource": "*"
  }
]
```

需要一些額外的 IAM 角色和許可組態，具體取決於您要發佈到 CloudWatch 日誌還是 Amazon S3。如需詳細資訊，請參閱 [建立發佈至 CloudWatch 記錄的流程記錄](#) 及 [建立發佈到 Amazon S3 的流量日誌](#)。

## 建立流量日誌

您可以為傳輸閘道建立流程日誌，以便將資料發佈到 CloudWatch 日誌、Amazon S3 或 Firehose。

如需詳細資訊，請參閱下列內容：

- [建立發佈至 CloudWatch 記錄的流程記錄](#)
- [建立發佈到 Amazon S3 的流量日誌](#)
- [建立發佈至 Firehose 的流程記錄](#)

## 檢視流量日誌

您可以在 Amazon VPC 主控台中透過檢視特定資源的 Flow Logs (流量日誌) 索引標籤，來檢視您流量日誌的相關資訊。當您選取資源時，便會列出所有該資源的流量日誌。顯示的資訊包含流量日誌的 ID、流量日誌組態，以及流量日誌狀態的相關資訊。

檢視傳輸閘道流量日誌的相關資訊

1. 前往 <https://console.aws.amazon.com/vpc/> 開啟 Amazon VPC 主控台。
2. 在導覽窗格中，選擇 Transit gateways (傳輸閘道) 或 Transit gateway attachments (傳輸閘道連接)。

3. 選取傳輸閘道或傳輸閘道連接，然後選擇 Flow Logs (流量日誌)。標籤上即會顯示流量日誌的相關資訊。Destination type (目標類型) 欄位顯示發佈流量日誌之目標。

## 新增或移除流量日誌的標籤

您可以在 Amazon EC2 和 Amazon VPC 主控台中新增或移除流量日誌的標籤。

### 新增或移除傳輸閘道流量日誌的標籤

1. 前往 <https://console.aws.amazon.com/vpc/> 開啟 Amazon VPC 主控台。
2. 在導覽窗格中，選擇 Transit gateways (傳輸閘道) 或 Transit gateway attachments (傳輸閘道連接)。
3. 選取傳輸閘道或傳輸閘道連接。
4. 為所需的流量日誌選擇 Manage Tags (管理標籤)。
5. 若要新增新標籤，請選擇 Create Tag (建立標籤)。若要移除標籤，請選擇刪除按鈕 (x)。
6. 選擇 Save (儲存)。

## 檢視流量日誌記錄

您可以使用 CloudWatch 日誌主控台或 Amazon S3 主控台檢視流程日誌記錄，視選擇的目的地類型而定。在您建立流量日誌之後，可能需要數分鐘的時間，才能在主控台中看到它。

### 若要檢視發佈至記錄的流程日誌 CloudWatch 記錄

1. 開啟主 CloudWatch 控制台，網址為 <https://console.aws.amazon.com/cloudwatch/>。
2. 在導覽窗格中選擇 Logs (日誌)，然後選取包含您流量日誌的日誌群組。隨即顯示每個傳輸閘道日誌串流的清單。
3. 選取包含您希望檢視流量日誌記錄的傳輸閘道 ID 的日誌串流。如需詳細資訊，請參閱 [傳輸閘道流量日誌記錄](#)。

### 檢視發佈至 Amazon S3 的流量日誌記錄

1. 在以下網址開啟 Amazon S3 主控台：<https://console.aws.amazon.com/s3/>。
2. 在 Bucket name (儲存貯體名稱) 中選擇發佈流量日誌之目標儲存貯體。
3. 在 Name (名稱) 中選取日誌檔案旁邊的核取方塊。在物件概觀面板上，選擇 Download (下載)。

## 搜尋流量日誌記錄

您可以使用記錄主控台搜尋發佈到 CloudWatch Logs 的流程 CloudWatch 記錄。您可以使用[指標篩選條件](#)來篩選流量日誌記錄。流量日誌記錄是以空格分隔。

使用記錄主控台搜尋流程 CloudWatch 記錄

1. 開啟主 CloudWatch 控制台，網址為 <https://console.aws.amazon.com/cloudwatch/>。
2. 在導覽窗格中，選擇 Logs (日誌)，然後選擇 Log groups (日誌群組)。
3. 選取包含您流量日誌的日誌群組。隨即顯示每個傳輸閘道日誌串流的清單。
4. 如果您知道要搜尋的傳輸閘道，請選取個別日誌串流。或者，選擇 Search Log Group (搜尋日誌群組) 以搜尋整個日誌群組。如果您的日誌群組中有許多傳輸閘道，這可能需要一些時間，視您選取的時間範圍而定。
5. 對於 Filter events (篩選事件)，請輸入下列字串。這會假設流量日誌記錄使用[預設格式](#)。

```
[version, resource_type, account_id,tgw_id, tgw_attachment_id,
tgw_src_vpc_account_id, tgw_dst_vpc_account_id, tgw_src_vpc_id, tgw_dst_vpc_id,
tgw_src_subnet_id, tgw_dst_subnet_id, tgw_src_eni, tgw_dst_eni, tgw_src_az_id,
tgw_dst_az_id, tgw_pair_attachment_id, srcaddr, dstaddr, srcport, dstport,
protocol, packets, bytes,start,end, log_status, type,packets_lost_no_route,
packets_lost_blackhole, packets_lost_mtu_exceeded, packets_lost_ttl_expired,
tcp_flags,region, flow_direction, pkt_src_aws_service, pkt_dst_aws_service]
```

6. 根據需要透過指定欄位值來修改篩選條件。下列範例會依特定來源 IP 地址進行篩選。

```
[version, resource_type, account_id,tgw_id, tgw_attachment_id,
tgw_src_vpc_account_id, tgw_dst_vpc_account_id, tgw_src_vpc_id, tgw_dst_vpc_id,
tgw_src_subnet_id, tgw_dst_subnet_id, tgw_src_eni, tgw_dst_eni, tgw_src_az_id,
tgw_dst_az_id, tgw_pair_attachment_id, srcaddr= 10.0.0.1, dstaddr,
srcport, dstport, protocol, packets, bytes,start,end, log_status,
type,packets_lost_no_route, packets_lost_blackhole, packets_lost_mtu_exceeded,
packets_lost_ttl_expired, tcp_flags,region, flow_direction, pkt_src_aws_service,
pkt_dst_aws_service]
```

```
[version, resource_type, account_id,tgw_id, tgw_attachment_id,
tgw_src_vpc_account_id, tgw_dst_vpc_account_id, tgw_src_vpc_id, tgw_dst_vpc_id,
tgw_src_subnet_id, tgw_dst_subnet_id, tgw_src_eni, tgw_dst_eni, tgw_src_az_id,
tgw_dst_az_id, tgw_pair_attachment_id, srcaddr= 10.0.2.*, dstaddr,
srcport, dstport, protocol, packets, bytes,start,end, log_status,
type,packets_lost_no_route, packets_lost_blackhole, packets_lost_mtu_exceeded,
```

```
packets_lost_ttl_expired, tcp_flags, region, flow_direction, pkt_src_aws_service,
pkt_dst_aws_service]
```

下列範例會依傳輸閘道識別碼 tgw-123abc456bca、目的地連接埠和位元組數進行篩選。

```
[version, resource_type, account_id, tgw_id=tgw-123abc456bca, tgw_attachment_id,
tgw_src_vpc_account_id, tgw_dst_vpc_account_id, tgw_src_vpc_id, tgw_dst_vpc_id,
tgw_src_subnet_id, tgw_dst_subnet_id, tgw_src_eni, tgw_dst_eni, tgw_src_az_id,
tgw_dst_az_id, tgw_pair_attachment_id, srcaddr, dstaddr, srcport, dstport =
80 || dstport = 8080, protocol, packets, bytes >= 500, start, end, log_status,
type, packets_lost_no_route, packets_lost_blackhole, packets_lost_mtu_exceeded,
packets_lost_ttl_expired, tcp_flags, region, flow_direction, pkt_src_aws_service,
pkt_dst_aws_service]
```

## 刪除流量日誌

您可以使用 Amazon VPC 主控台刪除傳輸閘道流量日誌。

這些程序會停用資源的流量日誌服務。刪除流程日誌並不會從 Amazon S3 刪除 CloudWatch 日誌或日誌檔案中的現有日誌串流。現有的流量日誌資料必須使用各服務的主控台進行刪除。此外，刪除發佈至 Amazon S3 的流量日誌並不會移除儲存貯體原則與日誌檔案存取控制清單 (ACL)。

### 刪除傳輸閘道流量日誌

1. 前往 <https://console.aws.amazon.com/vpc/> 開啟 Amazon VPC 主控台。
2. 在導覽窗格中，選擇 Transit gateways (傳輸閘道)。
3. 選擇 Transit gateway ID (傳輸閘道 ID)。
4. 在 Flow logs (流量日誌) 區段中，選擇您要刪除的流量日誌。
5. 選擇 Actions (動作)，然後選擇 Delete flow logs (刪除流量日誌)。
6. 選擇 Delete (刪除)，確認您要刪除此流量。

## API 和 CLI 概觀和限制

您可以使用命令列或 API 執行此頁面所述的任務。

使用 [CreateFlowLogs](#) API 或 [create-flow-logs](#) CLI 時，適用以下限制：

- `--resource-ids` 的 TransitGateway 或 TransitGatewayAttachment 資源類型上限為 25 個。
- `--traffic-type` 不是預設的必要欄位。如果您為傳輸閘道資源類型提供此值，則會傳回錯誤。此限制僅適用於傳輸閘道資源類型。
- `--max-aggregation-interval` 的預設值為 60，並且是傳輸閘道資源類型唯一接受的值。如果您嘗試傳遞任何其他值，則會傳回錯誤。此限制僅適用於傳輸閘道資源類型。
- `--resource-type` 支援兩種新的資源類型：TransitGateway 和 TransitGatewayAttachment。
- 如果您未設定要包含哪些欄位，`--log-format` 則會包含傳輸閘道資源類型的所有日誌欄位。這僅適用於傳輸閘道資源類型。

### 建立流量日誌

- [create-flow-logs](#) (AWS CLI)
- [New-EC2FlowLog](#) (AWS Tools for Windows PowerShell)
- [CreateFlow日誌](#) (Amazon EC2 查詢 API)

### 描述您的流量日誌

- [describe-flow-logs](#) (AWS CLI)
- [Get-EC2FlowLog](#) (AWS Tools for Windows PowerShell)
- [DescribeFlow日誌](#) (Amazon EC2 查詢 API)

### 檢視您的流量日誌記錄 (日誌事件)

- [get-log-events](#) (AWS CLI)
- [取得 CWL \(\) LogEvent](#) (AWS Tools for Windows PowerShell)
- [GetLog事件](#) (CloudWatchAPI)

### 刪除流量日誌

- [delete-flow-logs](#) (AWS CLI)
- [Remove-EC2FlowLog](#) (AWS Tools for Windows PowerShell)
- [DeleteFlow日誌](#) (Amazon EC2 查詢 API)



# 監控傳輸閘道

您可以使用下列功能來監控您的傳輸閘道、分析流量模式，以及疑難排解傳輸閘道的問題。

## CloudWatch 指標

您可以使用 Amazon CloudWatch 擷取有關傳輸閘道資料點的統計資料，作為一組排序的時間序列資料 (稱為指標)。您可以使用這些指標來確認您的系統是否依照預期執行。如需更多詳細資訊，請參閱 [適用於您傳輸閘道的 CloudWatch 指標](#)。

## 傳輸閘道流量日誌

您可以使用傳輸閘道流量日誌擷取關於傳輸閘道上網路流量的詳細資訊。如需更多詳細資訊，請參閱 [傳輸閘道流量日誌](#)。

## VPC 流量日誌

您可以使用 VPC 流量日誌，擷取傳入及傳出連結到傳輸閘道的 VPC 的流量詳細資訊。如需詳細資訊，請參閱《Amazon VPC 使用者指南》中的 [VPC 流量日誌](#)。

## CloudTrail 日誌

您可以使用 AWS CloudTrail 擷取對傳輸閘道 API 呼叫的詳細資訊，並將其做為日誌檔存放在 Amazon S3 中。您可以使用這些 CloudTrail 日誌來判斷提出了哪些呼叫、提出呼叫的來源 IP 地址、提出呼叫的人員及時間等。如需更多詳細資訊，請參閱 [使用 AWS CloudTrail 記錄傳輸閘道的 API 呼叫](#)。

## 使用 Network Manager 的 CloudWatch 事件

您可以使用 AWS Network Manager 將事件轉發至 CloudWatch，然後將這些事件路由到目標函數或串流。Network Manager 會產生拓撲變更、路由更新和狀態更新等事件，所有這些事件都可用來提醒您傳輸閘道的變更。如需詳細資訊，請參閱《傳輸閘道 AWS 全球網路使用者指南》中的 [使用 CloudWatch 事件監控您的全球網路](#)。

# 適用於您傳輸閘道的 CloudWatch 指標

Amazon VPC 會將資料點發佈到 Amazon CloudWatch，以供您的傳輸閘道和傳輸閘道連接使用。CloudWatch 可讓使用一組時間序列資料的形式來擷取這些資料點的相關統計資料，也就是指標。您可以將指標視為要監控的變數，且資料點是該變數在不同時間點的值。每個資料點都有相關聯的時間戳記和可選的測量單位。

您可以使用指標來確認系統的運作符合預期。例如，若指標超過您認為能夠接受的範圍，您可以建立 CloudWatch 警示來監控指定的指標並執行動作 (例如傳送通知到電子郵件地址)。

Amazon VPC 會以 60 秒的時間間隔測量並將其指標傳送至 CloudWatch。

如需詳細資訊，請參閱 [Amazon CloudWatch 使用者指南](#)。

內容

- [傳輸閘道指標](#)
- [傳輸閘道的指標維度](#)

## 傳輸閘道指標

AWS/TransitGateway 命名空間包含下列指標。

指標	描述
BytesDropCountBlackhole	因配對至 blackhole 路由而遭捨棄的位元組數目。
BytesDropCountNoRoute	未配對至路由而遭捨棄的位元組數目。
BytesIn	傳輸閘道接收的位元組數目。
BytesOut	從傳輸閘道傳送的位元組數。
PacketsIn	傳輸閘道接收的封包數目。
PacketsOut	傳輸閘道所傳送的封包數目。
PacketDropCountBlackhole	因配對至 blackhole 路由而遭捨棄的封包數量。
PacketDropCountNoRoute	未配對至路由而遭捨棄的封包數量。

## 連接層級指標

下列指標適用於傳輸閘道連接。所有連接指標都會發佈至傳輸閘道擁有者的帳戶。個別連接指標也會發佈至連接擁有者的帳戶。連接擁有者只能檢視自己連接的指標。如需有關支援的連接類型的詳細資訊，請參閱 [the section called “資源連接”](#)。

指標	描述
BytesDropCountBlackhole	因為其符合傳輸閘道連接上的 blackhole 路由而捨棄的位元組數目。
BytesDropCountNoRoute	因為封包與傳輸閘道連接上的路由不相符，所以捨棄的位元組數量。
BytesIn	傳輸閘道從連接接收的位元組數目。
BytesOut	從傳輸閘道傳送至連接的位元組數。
PacketsIn	傳輸閘道從連接接收到的封包數目。
PacketsOut	傳輸閘道傳送至連接的封包數目。
PacketDropCountBlackhole	因為它們符合傳輸閘道連接上的 blackhole 路由而捨棄的封包數目。
PacketDropCountNoRoute	因為封包與傳輸閘道連接上的路由不相符，所以捨棄的封包數目。

## 傳輸閘道的指標維度

若要篩選傳輸閘道的指標，請使用下列維度。

維度	描述
TransitGateway	依傳輸閘道篩選指標資料。
TransitGatewayAttachment	依傳輸閘道連接篩選指標資料。

## 使用 AWS CloudTrail 記錄傳輸閘道的 API 呼叫

AWS CloudTrail 是一種提供記錄使用者、角色或 AWS 服務所採取之動作的服務。CloudTrail 會將所有傳輸閘道 API 呼叫擷取為事件。該呼叫的擷取包括從 AWS Management Console 的呼叫，以及對傳輸閘道 API 操作的程式碼呼叫。如果您建立線索，就可以將 CloudTrail 事件持續交付至 Amazon S3 儲存貯體，包括傳輸閘道的事件。即使您未設定線索，依然可以透過 CloudTrail 主控台內的 Event history (事件歷史記錄) 檢視最新事件。您可以利用 CloudTrail 所收集的資訊來判斷向傳輸閘道 API 發出的請求，以及發出請求的 IP 地址、人員、時間和其他詳細資訊。

如需傳輸閘道 API 的詳細資訊，請參閱《Amazon EC2 API 參考》中的 [AWS 傳輸閘道動作](#)。

如需有關 CloudTrail 的詳細資訊，請參閱 [AWS CloudTrail 使用者指南](#)。

### CloudTrail 中的傳輸閘道資訊

當您建立帳戶時，系統即會在 AWS 帳戶中啟用 CloudTrail。當透過傳輸閘道 API 進行活動時，該活動將與事件歷史記錄中的其他 AWS 服務事件一起記錄在 CloudTrail 事件中。您可以檢視、搜尋和下載 AWS 帳戶的最新事件。如需詳細資訊，請參閱 [使用 CloudTrail 事件歷史記錄檢視事件](#)。

如需您 AWS 帳戶中正在進行事件的記錄 (包含傳輸閘道 API 的事件)，請建立追蹤。線索能讓 CloudTrail 將日誌檔案交付至 Amazon S3 儲存貯體。根據預設，當您在主控台建立追蹤記錄時，追蹤記錄會套用到所有區域。該追蹤會記錄來自 AWS 分割區中所有區域的事件，並將日誌檔案交付到您指定的 Amazon S3 儲存貯體。此外，您可以設定其他 AWS 服務，以進一步分析和處理 CloudTrail 日誌中所收集的事件資料。如需詳細資訊，請參閱下列內容：

- [建立追蹤的概觀](#)
- [CloudTrail 支援的服務和整合](#)
- [設定 CloudTrail 的 Amazon SNS 通知](#)
- [從多個區域接收 CloudTrail 日誌檔案](#)，以及 [從多個帳戶接收 CloudTrail 日誌檔案](#)

CloudTrail 會記錄對傳輸閘道動作的所有呼叫。例如，對 CreateTransitGateway 動作發出的呼叫會在 CloudTrail 日誌檔案中產生項目。

每一筆事件或日誌項目都會包含產生請求者的資訊。身分資訊可協助您判斷下列事項：

- 該請求是否使用根或 AWS Identity and Access Management 使用者登入資料提出。
- 提出該請求時，是否使用了特定角色或聯合身分使用者的暫時安全憑證。
- 該請求是否由另一項 AWS 服務提出。

如需詳細資訊，請參閱 [CloudTrail userIdentity 元素](#)。

## 了解傳輸閘道日誌檔案項目

線索是一種組態，能讓事件以日誌檔案的形式交付到您指定的 Amazon S3 儲存貯體。CloudTrail 日誌檔案包含一或多個日誌項目。一個事件為任何來源提出的單一請求，並包含請求動作、請求的日期和時間、請求參數等資訊。CloudTrail 日誌檔案並非依公有 API 呼叫的堆疊追蹤排序，因此不會以任何特定順序出現。

日誌檔案包含您的 AWS 帳戶的所有 API 呼叫的事件，而不只有傳輸閘道 API 呼叫。您可以透過 eventSource 值檢查 ec2.amazonaws.com 元素，將呼叫定位至傳輸閘道 API。若要檢視關於特定動作的紀錄，例如 CreateTransitGateway，請透過動作名稱檢查 eventName 元素。

以下是使用主控台建立傳輸閘道之使用者之傳輸閘道 API 的 CloudTrail 日誌記錄範例。您可以使用 userAgent 元素來辨識主控台。您可以使用 eventName 元素來辨識請求的 API 呼叫。使用者 (Alice) 的相關資訊則可在 userIdentity 元素中找到。

Example 範例：CreateTransitGateway

```
{
  "eventVersion": "1.05",
  "userIdentity": {
    "type": "IAMUser",
    "principalId": "123456789012",
    "arn": "arn:aws:iam::123456789012:user/Alice",
    "accountId": "123456789012",
    "accessKeyId": "AKIAIOSFODNN7EXAMPLE",
    "userName": "Alice"
  },
  "eventTime": "2018-11-15T05:25:50Z",
  "eventSource": "ec2.amazonaws.com",
  "eventName": "CreateTransitGateway",
  "awsRegion": "us-west-2",
  "sourceIPAddress": "198.51.100.1",
  "userAgent": "console.ec2.amazonaws.com",
  "requestParameters": {
    "CreateTransitGatewayRequest": {
      "Options": {
        "DefaultRouteTablePropagation": "enable",
        "AutoAcceptSharedAttachments": "disable",
        "DefaultRouteTableAssociation": "enable",
        "VpnEcmpSupport": "enable",
        "DnsSupport": "enable"
      }
    }
  }
}
```

```

    },
    "TagSpecification": {
      "ResourceType": "transit-gateway",
      "tag": 1,
      "Tag": {
        "Value": "my-tgw",
        "tag": 1,
        "Key": "Name"
      }
    }
  }
},
"responseElements": {
  "CreateTransitGatewayResponse": {
    "xmlns": "http://ec2.amazonaws.com/doc/2016-11-15/",
    "requestId": "a07c1edf-c201-4e44-bffb-3ce90EXAMPLE",
    "transitGateway": {
      "tagSet": {
        "item": {
          "value": "my-tgw",
          "key": "Name"
        }
      },
      "creationTime": "2018-11-15T05:25:50.000Z",
      "transitGatewayId": "tgw-0a13743bd6c1f5fcb",
      "options": {
        "propagationDefaultRouteTableId": "tgw-rtb-0123cd602be10b00a",
        "amazonSideAsn": 64512,
        "defaultRouteTablePropagation": "enable",
        "vpnEcmpSupport": "enable",
        "autoAcceptSharedAttachments": "disable",
        "defaultRouteTableAssociation": "enable",
        "dnsSupport": "enable",
        "associationDefaultRouteTableId": "tgw-rtb-0123cd602be10b00a"
      },
      "state": "pending",
      "ownerId": 123456789012
    }
  }
},
"requestID": "a07c1edf-c201-4e44-bffb-3ce90EXAMPLE",
"eventID": "e8fa575f-4964-4ab9-8ca4-6b5b4EXAMPLE",
"eventType": "AwsApiCall",
"recipientAccountId": "123456789012"

```

}

## 傳輸閘道的身分與存取管理

AWS 使用安全登入資料來識別您並授予您對 AWS 資源的存取權。您可以使用 AWS Identity and Access Management (IAM) 的功能，來允許其他使用者、服務和應用程式完整地或有所限制地使用您的 AWS 資源，而不共享您的安全憑證。

根據預設，IAM 使用者不具有建立、檢視或修改 AWS 資源的許可。若要允許使用者存取資源 (例如傳輸閘道) 和執行任務，您必須建立 IAM 政策來授予使用者許可，以使用他們需要之特定資源和 API 動作，然後將此政策連接到使用者所屬的群組。將政策連接到使用者或使用者群組時，政策會允許或拒絕使用者在特定資源上執行特定任務的許可。

若要搭配傳輸閘道使用，下列其中一個 AWS 受管原則可滿足您的需求：

- [AmazonEC2FullAccess](#)
- [AmazonEC2ReadOnlyAccess](#)
- [PowerUserAccess](#)
- [ReadOnlyAccess](#)

## 管理傳輸閘道的政策範例

以下是使用傳輸閘道的傳輸閘道 IAM 原則範例。

### 建立具有必要標籤的傳輸閘道

以下範例可讓使用者建立傳輸閘道。aws:RequestTag 條件金鑰需要使用者使用標籤 stack=prod 標記傳輸閘道。aws:TagKeys 條件金鑰使用 ForAllValues 修飾詞，表示請求中只允許 stack 金鑰 (不可指定其他標籤)。如果使用者在建立傳輸閘道時未傳遞此特定標籤，或者他們完全沒有指定標籤，則請求會失敗。

第二個陳述式使用 ec2:CreateAction 條件鍵限制使用者在 CreateTransitGateway 的條件下才可建立標籤。

```
{
  "Version": "2012-10-17",
  "Statement": [
    {
      "Sid": "AllowCreateTaggedTGWs",
      "Effect": "Allow",
      "Action": "ec2:CreateTransitGateway",
```



```

    "Resource": "arn:aws:ec2:region:account-id:transit-gateway/*",
    "Condition": {
      "StringEquals": {
        "aws:RequestTag/stack": "prod"
      },
      "ForAllValues:StringEquals": {
        "aws:TagKeys": [
          "stack"
        ]
      }
    }
  },
  {
    "Effect": "Allow",
    "Action": [
      "ec2:CreateTags"
    ],
    "Resource": "arn:aws:ec2:region:account-id:transit-gateway/*",
    "Condition": {
      "StringEquals": {
        "ec2:CreateAction": "CreateTransitGateway"
      }
    }
  }
]
}

```

## 使用傳輸閘道路由表

下列範例可讓使用者僅針對特定傳輸閘道建立和刪除傳輸閘道路由表 (tgw-11223344556677889)。使用者也可以在任何傳輸閘道路由表中建立和取代路由，但僅適用於具有標籤 `network=new-york-office` 的附件。

```

{
  "Version": "2012-10-17",
  "Statement": [
    {
      "Effect": "Allow",
      "Action": [
        "ec2:DeleteTransitGatewayRouteTable",
        "ec2:CreateTransitGatewayRouteTable"
      ],
      "Resource": [

```

```
        "arn:aws:ec2:region:account-id:transit-gateway/tgw-11223344556677889",
        "arn:aws:ec2:*:*:transit-gateway-route-table/*"
    ]
},
{
    "Effect": "Allow",
    "Action": [
        "ec2:CreateTransitGatewayRoute",
        "ec2:ReplaceTransitGatewayRoute"
    ],
    "Resource": "arn:aws:ec2:*:*:transit-gateway-attachment/*",
    "Condition": {
        "StringEquals": {
            "ec2:ResourceTag/network": "new-york-office"
        }
    }
},
{
    "Effect": "Allow",
    "Action": [
        "ec2:CreateTransitGatewayRoute",
        "ec2:ReplaceTransitGatewayRoute"
    ],
    "Resource": "arn:aws:ec2:*:*:transit-gateway-route-table/*"
}
]
```

## 管理 AWS Network Manager 的政策範例

如需政策範例，請參閱《AWS Global Networks for Transit Gateways 使用者指南》中的[管理 Network Manager 的政策範例](#)。

## 使用傳輸閘道的服務連結角色

Amazon VPC 使用服務連結角色，取得其代表您呼叫其他 AWS 服務所需的許可。如需詳細資訊，請參閱 IAM 使用者指南中的[使用服務連結角色](#)。

## 傳輸閘道服務連結角色

當您使用傳輸閘道時，Amazon VPC 使用服務連結角色，取得其代表您呼叫其他 AWS 服務所需的許可。

### 服務連結角色授予的許可

使用傳輸閘道時，Amazon VPC 會使用名為 `AWSServiceRoleForVPCTransitGateway` 的服務連結角色代您呼叫以下動作：

- `ec2:CreateNetworkInterface`
- `ec2:DescribeNetworkInterfaces`
- `ec2:ModifyNetworkInterfaceAttribute`
- `ec2>DeleteNetworkInterface`
- `ec2:CreateNetworkInterfacePermission`
- `ec2:AssignIpv6Addresses`
- `ec2:UnAssignIpv6Addresses`

`AWSServiceRoleForVPCTransitGateway` 角色信任下列服務可擔任該角色：

- `transitgateway.amazonaws.com`

`AWSServiceRoleForVPCTransitGateway` 使用受管政策

[AWSVPCTransitGatewayServiceRolePolicy](#)。

您必須設定許可，IAM 實體 (如使用者、群組或角色) 才可建立、編輯或刪除服務連結角色。如需詳細資訊，請參閱《IAM 使用者指南》中的[服務連結角色許可](#)。

### 建立服務連結角色

您不需要手動建立 `AWSServiceRoleForVPCTransitGateway` 角色。當您將帳戶中的 VPC 連線到傳輸閘道時，Amazon VPC 會為您建立此角色。

為了讓 Amazon VPC 使用者代表您建立服務連結角色，您必須具有所需的許可。如需詳細資訊，請參閱《IAM 使用者指南》中的[服務連結角色許可](#)。

## 編輯服務連結角色

您可以使用 IAM 來編輯 `AWSServiceRoleForVPCTransitGateway` 的描述。如需詳細資訊，請參閱《IAM 使用者指南》中的 [編輯服務連結角色](#)。

## 刪除服務連結角色

如果您不再需要使用傳輸閘道，建議您刪除 `AWSServiceRoleForVPCTransitGateway`。

只有在您 AWS 帳戶刪除所有傳輸閘道 VPC 附件之後，您才可以刪除此服務連結角色。這可確保避免您不小心移除存取 VPC 附件所需的許可。

您可以使用 IAM 主控台、IAM CLI 或 IAM API 刪除服務連結角色。如需詳細資訊，請參閱 IAM 使用者指南中的 [刪除服務連結角色](#)。

刪除 `AWSServiceRoleForVPCTransitGateway` 之後，若您將帳戶內 VPC 連線至傳輸閘道，Amazon VPC 會再次建立此角色。

## 傳輸閘道和 AWS 受管政策

AWS 管理的政策是由 AWS 建立和管理的獨立政策。AWS 管理的政策的設計在於為許多常見使用案例提供許可，如此您就可以開始將許可指派給使用者、群組和角色。

請記住，AWS 管理的政策可能不會授予您特定使用案例的最低權限許可，因為它們可供所有 AWS 客戶使用。我們建議您定義使用案例專屬的 [客戶管理政策](#)，以便進一步減少許可。

您無法更改 AWS 管理的政策中定義的許可。如果 AWS 更新 AWS 管理的政策中定義的許可，更新會影響政策連接的所有主體身分 (使用者、群組和角色)。在推出新的 AWS 服務 或有新的 API 操作可供現有服務使用時，AWS 很可能會更新 AWS 管理的政策。

如需詳細資訊，請參閱《IAM 使用者指南》 [https://docs.aws.amazon.com/IAM/latest/UserGuide/access\\_policies\\_managed-vs-inline.html#aws-managed-policies](https://docs.aws.amazon.com/IAM/latest/UserGuide/access_policies_managed-vs-inline.html#aws-managed-policies) 中的 AWS 受管政策。

若要搭配傳輸閘道使用，下列其中一個 AWS 受管原則可滿足您的需求：

- [AmazonEC2FullAccess](#)
- [AmazonEC2ReadOnlyAccess](#)
- [PowerUserAccess](#)
- [ReadOnlyAccess](#)

## AWS 受管政策：AWSVPCTransitGatewayServiceRolePolicy

此政策會連接至 [AWSServiceRoleForVPCTransitGateway](#) 角色。這允許 Amazon VPC 為傳輸閘道連接建立和管理資源。

若要檢視此政策的許可，請參閱《AWS 受管政策參考指南》中的 [AWSVPCTransitGatewayServiceRolePolicy](#)。

## AWS 受管政策的傳輸閘道更新

檢視 Amazon VPC 於 2021 年 3 月開始追蹤傳輸閘道 AWS 受管政策更新以來的變更詳細資訊。

變更	描述	日期
Amazon VPC 開始追蹤變更	Amazon VPC 開始追蹤其 AWS 受管政策的變更。	2021 年 3 月 1 日

## 網路 ACL 如何使用傳輸閘道

網路存取控制清單 (NACL) 是選擇性的安全性層。

網路存取控制清單 (NACL) 規則會以不同方式套用，視案例而定：

- [the section called “EC2 執行個體和傳輸閘道關聯的相同子網路”](#)
- [the section called “EC2 執行個體和傳輸閘道關聯的不同子網路”](#)

## EC2 執行個體和傳輸閘道關聯的相同子網路

考慮這樣一個組態，即在相同子網路中擁有 EC2 執行個體和傳輸閘道關聯。相同的網路 ACL 用於從 EC2 執行個體到傳輸閘道的流量，以及從傳輸閘道到執行個體的流量。

針對從執行個體到傳輸閘道的流量，NACL 規則按以下進行套用：

- 傳出規則使用目的地 IP 地址進行評估。
- 傳入規則使用來源 IP 地址進行評估。

針對從傳輸閘道執行個體的流量，NACL 規則按以下方式進行套用：

- 傳出規則不會進行評估。
- 傳入規則不會進行評估。

## EC2 執行個體和傳輸閘道關聯的不同子網路

考慮這樣一個組態，即在一個子網路中擁有 EC2 執行個體，而傳輸閘道關聯位於不同子網路中，並且每個子網路都與不同的網路 ACL 相關聯。

網路 ACL 規則按如下 EC2 執行個體子網路的方式進行套用：

- 傳出規則使用目的地 IP 地址評估從執行個體到傳輸閘道的流量。
- 傳入規則使用來源 IP 地址評估從傳輸閘道到執行個體的流量。

針對傳輸閘道子網路，NACL 規則按以下方式進行套用：

- 傳出規則使用目的地 IP 地址評估從傳輸閘道到執行個體的流量。
- 傳出規則不用於評估從執行個體到傳輸網關的流量。
- 傳入規則使用來源 IP 地址評估從執行個體到傳輸閘道的流量。
- 傳入規則不用於評估從傳輸閘道到執行個體的流量。

## 最佳實務

為每個傳輸閘道 VPC 連接使用個別子網路。對於每個子網路，請使用小型 CIDR (例如 /28)，以便擁有 EC2 資源的更多位址。當您使用獨立的子網路時，您可以設定下列項目：

- 保持與傳輸閘道子網路相關聯的輸入和輸出 NACL 之開啟。
- 視您的流量而定，您可以將 NACL 套用至工作負載子網路。

如需 VPC 連接運作方式的詳細資訊，請參閱 [the section called “資源連接”](#)。

## 您傳輸閘道的配額

您 AWS 帳戶 有下列與傳輸閘道相關的配額 (先前稱為限制)。除非另有說明，否則每個配額都是區域特定規定。

Service Quotas 主控台可提供您的帳戶配額的相關資訊。您可以使用 Service Quotas 主控台來檢視預設配額，並對可調整的配額[請求提高配額](#)。如需詳細資訊，請參閱《Service Quotas 使用者指南》中的[請求提高配額](#)。

如果 Service Quotas 尚未提供可調整的配額，您可以開立支援案例。

### 一般

名稱	預設	可調整
每個帳戶的傳輸閘道	5	<a href="#">是</a>
每個傳輸閘道的 CIDR 區塊	5	否

[the section called “Connect 連接和 Connect 對等”](#) 功能中會使用 CIDR 區塊。

### 路由

名稱	預設	可調整
每個傳輸閘道的傳輸閘道路由表	20	<a href="#">是</a>
單一傳輸閘道所有路由表的合併路由總計 (動態和靜態)	10,000	<a href="#">是</a>
從虛擬路由器設備公告至 Connect 對等的動態路由數目	1,000	是
從傳輸閘道上的 Connect 對等公告至虛擬路由器設備的路由數目	5,000	否
單一連接字首的靜態路由	1	否

公告的路由來自與 Connect 連接相關聯的路由表。

## 傳輸閘道連接

傳輸閘道不能有超過一個連至相同 VPC 的 VPC 連接。

名稱	預設	可調整
每個傳輸閘道的連接	5,000	否
每個 VPC 的傳輸閘道	5	否
每個傳輸閘道的對等連接	50	<a href="#">是</a>
每個傳輸閘道待執行的對等連接	10	<a href="#">是</a>
兩個傳輸閘道之間或一個傳輸閘道與 Cloud WAN 核心網路邊緣 (CNE) 之間的對等連接附件	1	否
每個 Connect 連接的 Connect 對等 (GRE 通道) 數目	4	否

## 頻寬

許多因素都可能影響 Site-to-Site VPN 連線的實際頻寬，包括但不限於：封包大小、流量混合 (TCP/UDP)、中繼網路的塑型或節流政策、網際網路運作概況，以及特定的應用程式需求。對於 VPC 連接、AWS Direct Connect 閘道或對等傳輸閘道連接，我們將嘗試提供超出預設值的額外頻寬。

名稱	預設	可調整
每個可用區域每個 VPC 連接的頻寬	最高 100 Gbps	請聯絡您的解決方案架構師 (SA) 或技術客戶經理 (TAM) 以取得進一步協助。
每個可用區域每個傳輸閘道 VPC 連接的每秒封包數	最多 7,500,000	請聯絡您的解決方案架構師 (SA) 或技術客戶經理 (TAM) 以取得進一步協助。



名稱	預設	可調整
		戶經理 (TAM) 以取得進一步協助。
區域中每個可用區域的閘道或對 AWS Direct Connect 等傳輸閘道連線頻寬	最高 100 Gbps	請聯絡您的解決方案架構師 (SA) 或技術客戶經理 (TAM) 以取得進一步協助。
區域中每個傳輸閘道附件 (AWS Direct Connect 和對等附件) 的每秒封包數	最多 7,500,000	請聯絡您的解決方案架構師 (SA) 或技術客戶經理 (TAM) 以取得進一步協助。
每個 VPN 通道的最大頻寬	最高 1.25 Gbps	否
每個 VPN 通道的每秒封包數量上限	最多 140,000	否
每個 Connect 連接每個 Connect 對等 (GRE 通道) 的最大頻寬	最高 5 Gbps	否
每個 Connect 對等的每秒封包數量上限	最多 300,000	否

您可以使用等價多路徑路由 (ECMP) 彙整多個 VPN 通道以取得更高的 VPN 頻寬。若要使用 ECMP，必須針對動態路由設定 VPN 連線。使用靜態路由的 VPN 連線不支援 ECMP。

只要基礎傳輸 (VPC 或) 附件支援所需的頻寬，每個 Connect 附件最多可建立 4 個 Connect 對等 (每個 Connect 附件的總頻寬最多 20 Gbps AWS Direct Connect)。您可以透過跨同一 Connect 連接的多個 Connect 對等，或跨同一傳輸閘道上的多個 Connect 連接，水平擴展使用 ECMP 以取得更高的頻寬。傳輸閘道無法在同一 Connect 對等的 BGP 對等之間使用 ECMP。

## AWS Direct Connect 閘道器

名稱	預設	可調整
AWS Direct Connect 每個傳輸閘道的閘道	20	否

名稱	預設	可調整
每個 AWS Direct Connect 閘道的傳輸閘道	6	否

## 最大傳輸單位 (MTU)

- 網路連線的 MTU 是可透過連線傳遞的最大允許封包的大小 (以位元組為單位)。連線的 MTU 越大，單一封包能傳遞的資料也越多。Transit Gateway 支援 8500 位元組的 MTU，用於 VPC 之間的流量 AWS Direct Connect、傳輸閘道 Connect 和對等附件。VPN 連線的流量可擁有 1500 個位元組的 MTU。
- 從 VPC 對等互連遷移以使用傳輸閘道時，VPC 對等互連和傳輸閘道之間的 MTU 大小不匹配可能會導致某些非對稱流量的封包捨棄。同時更新兩個 VPC，以避免由於大小不匹配而捨棄巨型封包。
- 到達傳輸閘道的封包若大於 8500 位元組則會遭捨棄。
- 針對 ICMPv4 封包，傳輸閘道不會產生 FRAG\_NEEDED；針對 ICMPv6 封包，不會產生 Packet Too Big (PTB)。因此，不支援路徑 MTU 探索 (PMTUD)。
- 傳輸閘道會強制執行所有封包的最大區段大小 (MSS) 限制。如需詳細資訊，請參閱 [RFC879](#)。
- 如需 MTU 的站台對站台 VPN 配額詳細資訊，請參閱《AWS Site-to-Site VPN 使用者指南》中的 [最大傳輸單位 \(MTU\)](#)。

## 多點傳送

名稱	預設	可調整
每個傳輸閘道的多點傳送網域	20	<a href="#">是</a>
每個傳輸閘道的多點傳送網路介面	10,000	<a href="#">是</a>
每個 VPC 的多點傳送網域關聯	20	<a href="#">是</a>
每個傳輸閘道多點傳送群組的來源	1	<a href="#">是</a>
每個傳輸閘道的靜態和 IGMPv2 多點傳送群組成員和來源	10,000	否

名稱	預設	可調整
每個傳輸閘道多點傳送群組的靜態和 IGMPv2 多點傳送群組成員	100	否
每個流量的最大多點傳送輸送量	1 Gbps	否
每個可用區域的多點傳送最大總輸送量	20 Gbps	否

## AWS 網路管理員

名稱	預設	可調整
全球網路 AWS 帳戶	5	是
每個全球網路的裝置	200	是
每個全球網路的連結	200	是
每個全域網路的站台	200	是
每個全球網路的連線	500	否

## 額外配額資源

如需詳細資訊，請參閱下列內容：

- 《AWS Site-to-Site VPN 使用者指南》中的 [Site-to-Site VPN 配額](#)
- 《Amazon VPC 使用者指南》中的 [Amazon VPC 配額](#)
- 《AWS Direct Connect 使用者指南》中的 [AWS Direct Connect 配額](#)

## 傳輸閘道的文件歷程記錄

下表說明傳輸閘道的版本。

變更	描述	日期
<a href="#">AWS 傳輸閘道配額</a>	已新增頻寬限制。	2023 年 8 月 14 日
<a href="#">AWS 傳輸閘道流量日誌</a>	傳輸閘道現在支援傳輸閘道流量日誌，可讓您監控和記錄傳輸閘道之間的網路流量。	2022 年 7 月 14 日
<a href="#">傳輸閘道政策資料表</a>	使用政策資料表設定傳輸閘道的動態路由，以便自動與對等傳輸閘道類型交換路由和連線能力資訊。	2022 年 7 月 13 日
<a href="#">Network Manager 使用者指南</a>	Network Manager 是以獨立指南的方式建立，不再隨附在 AWS Transit Gateway 使用者指南中。	2021 年 12 月 2 日
<a href="#">對等連接</a>	您可以在相同的區域中，建立與傳輸閘道的對等連線。	2021 年 12 月 1 日
<a href="#">Transit Gateway Connect</a>	您可以在 VPC 中執行的傳輸閘道與第三方虛擬設備之間建立連線。	2020 年 12 月 10 日
<a href="#">設備模式</a>	您可以在 VPC 連接上啟用設備模式，以確保雙向流量流經連接的相同可用區域。	2020 年 10 月 29 日
<a href="#">字首清單參考資料</a>	您可以參考傳輸閘道路由表中的字首清單。	2020 年 8 月 24 日
<a href="#">修改傳輸閘道</a>	您可以修改傳輸閘道的組態選項。	2020 年 8 月 24 日

<a href="#">傳輸閘道連接的 CloudWatch 指標</a>	您可以檢視個別傳輸閘道連接的 CloudWatch 指標。	2020 年 7 月 6 日
<a href="#">Network Manager Route Analyzer</a>	您可以在全球網路中分析傳輸閘道路由表中的路由。	2020 年 5 月 4 日
<a href="#">對等連接</a>	您可以建立與另一個區域中傳輸閘道的對等連線。	2019 年 12 月 3 日
<a href="#">多點傳送支援</a>	傳輸閘道支援在所連接 VPC 的子網路之間路由多點傳送流量，並作為多點傳送路由器，供執行個體傳送以多個接收執行個體為目標的流量。	2019 年 12 月 3 日
<a href="#">AWS Network Manager</a>	您可以視覺化和監控圍繞傳輸閘道建置的全球網路。	2019 年 12 月 3 日
<a href="#">AWS Direct Connect 支援</a>	您可以使用 AWS Direct Connect 閘道，透過傳輸虛擬介面將 AWS Direct Connect 連線連接至附加在您傳輸閘道的 VPC 或 VPN。	2019 年 3 月 27 日
<a href="#">初始版本</a>	此版本引進傳輸閘道。	2018 年 11 月 26 日

本文為英文版的機器翻譯版本，如內容有任何歧義或不一致之處，概以英文版為準。